

SGA 85

STIHL



2 - 21	Uputa za uporabu
21 - 41	Návod na obsluhu
41 - 61	Lietošanas instrukcija
61 - 80	Kasutusjuhend
80 - 99	Ekspluatavimo instrukcija
99 - 119	Navodilo za uporabo



Popis sadržaja

1	Predgovor.....	2
2	Informacije uz ovu uputu za uporabu.....	2
3	Pregled.....	3
4	Upute o sigurnosti u radu.....	4
5	Priprema uređaja za prskanje za rad.....	10
6	Napuniti akumulator i LED diode.....	10
7	Sastavljanje uređaja za prskanje.....	10
8	Namještanje uređaja za prskanje za korisnika.....	11
9	Umetnuti i izvaditi akumulator.....	11
10	Uključivanje uređaja za prskanje.....	12
11	Provjera uređaja za prskanje.....	12
12	Upotreba uređaja za prskanje.....	12
13	Nakon rada.....	14
14	Transport.....	14
15	Pohranjivanje/skladištenje.....	14
16	Čistiti.....	14
17	Održavati i popravljati.....	15
18	Odkloniti smetnje/kvarove.....	16
19	Tehnički podaci.....	17
20	Pričuvni dijelovi i pribor.....	18
21	Zbrinjavanje.....	18
22	EU-izjava o sukladnosti.....	18
23	Adrese.....	19
24	Opće upute o sigurnosti u radu za električne alate.....	19

1 Predgovor

Dragi kupci,

raduje nas da ste se odlučili za tvrtku STIHL. Svoje proizvode razvijamo i izrađujemo u vrhunskoj kvaliteti sukladno potrebama naših kupaca. Tako i pri ekstremnim zahtjevima nastaju proizvodi velike pouzdanosti.

STIHL pruža vrhunsku kakvoću i pri servisiranju. Naš stručni trgovac jamči kompetentno savjetovanje i upućivanje, kao i sveobuhvatnu tehničku skrb.

Tvrtka STIHL izričito je posvećena održivom i odgovornom opođenju prema prirodi. Ove upute za uporabu pomažu vam da svoj proizvod tvrtke STIHL rabite na siguran i ekološki način s dugim rokom trajanja.

Zahvaljujemo vam na povjerenju i želimo vam mnogo radosti s vašim proizvodom tvrtke STIHL.



Dr. Nikolas Stihl

VAŽNO! PRIJE KORIŠTENJA PROČITATI I POHRANITI NA SIGURNO MJESTO.

2 Informacije uz ovu uputu za uporabu

2.1 Važeći dokumenti

Vrijede lokalni sigurnosni propisi.

- ▶ Dodatno uz ove upute za uporabu s razumijevanjem pročitajte sljedeće dokumente i pohranite ih radi kasnije upotrebe:
 - Upute za uporabu i pakiranje upotrijebljenog sredstva za zaštitu bilja
 - Sigurnosne napomene za akumulator STIHL AP
 - Uputu za uporabu za uređaje za punjenje STIHL AL 101, 300, 500
 - Upute za uporabu i pakiranje upotrijebljenog pribora
 - Sigurnosna informacija za akumulatore i proizvode s ugrađenim akumulatorom tvrtke STIHL: www.stihl.com/safety-data-sheets

2.2 Označavanje upozornih uputa u tekstu



OPASNOST

- Uputa upućuje na opasnosti, koje mogu uzrokovati teške ozljede ili smrt.
 - ▶ Navedene mjere mogu spriječiti teške ozljede ili smrt.



UPOZORENJE

- Uputa upućuje na opasnosti, koje **moгу** uzrokovati teške ozljede ili smrt.
 - ▶ Navedene mjere mogu spriječiti teške ozljede ili smrt.

UPUTA

- Uputa upućuje na opasnosti, koje mogu uzrokovati štete na stvarima.
 - ▶ Navedene mjere mogu spriječiti štete na stvarima.

2.3 Simboli u tekstu



Ovaj simbol upućuje na poglavlje u ovoj uputi za uporabu.

3 Pregled

3.1 Uređaj za prskanje

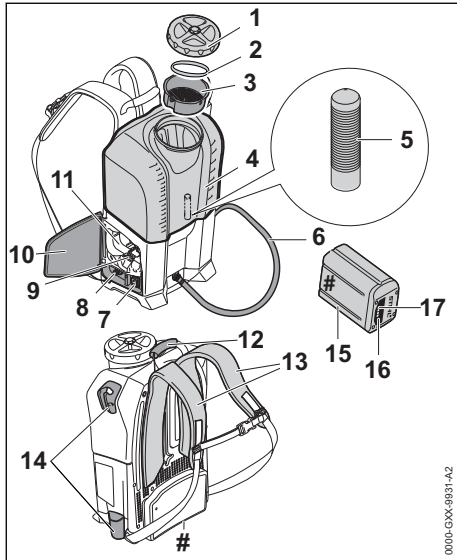

- 1 Poklopac**
Poklopac zatvara spremnik.
- 2 Brtvilo**
Brtvilo brtvi spremnik.
- 3 Sito**
Sito prosijava krupne čestice iz sredstva za zaštitu bilja.
- 4 Spremnik**
Spremnik se puni sredstvom za zaštitu bilja.
- 5 Filtar**
Filtar filtrira sitne čestice iz sredstva za zaštitu bilja.
- 6 Crijevo**
Crijevo vodi sredstvo za zaštitu bilja u pištolj za prskanje.
- 7 Polužni prekidač**
Polužni prekidač služi za uključivanje i isključivanje uređaja za prskanje.
- 8 Okretni regulator**
Okretni regulator služi za namještanje radnog tlaka i količine sredstva za zaštitu bilja.
- 9 Zaporna poluga**
Zaporna poluga drži akumulator u akumulatorskoj komorici.
- 10 Zaklopka**
Poklopac prekriva akumulatorsku komoricu.

11 Akumulatorska komorica

Akumulator se stavlja u akumulatorsku komoricu.

12 Transportna ručka

Transportna ručka služi za nošenje uređaja za prskanje.

13 Remen za nošenje

Remen za nošenje raspoređuje težinu uređaja za prskanje na tijelu.

14 Držač

Držači služe za čuvanje pištolja za prskanje.

15 Akumulator

Akumulator opskrbljuje uređaj za prskanje energijom.

16 LE diode

LED žaruljice prikazuju razinu napunjenosti akumulatora i kvarove.

17 Pritisna tipka

Pritisna tipka aktivira LED žaruljice na akumulatoru.

Pločica s oznakom snage s brojem stroja

3.2 Sustav za prskanje

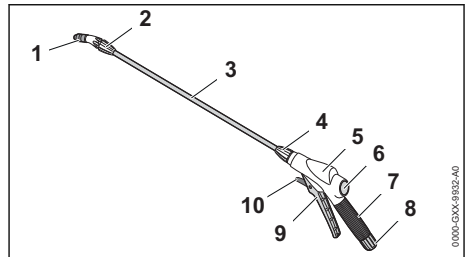

1 Mlaznica

Mlaznica stvara mlaz za prskanje.

2 Preturna matica

Preturna matica osigurava mlaznicu na mlaznoj cijevi.

3 Mlazna cijev

Mlazna cijev povezuje pištolj za prskanje s mlaznicom.

4 Preturna matica

Preturna matica osigurava mlaznu cijev na pištolju za prskanje.

5 Pištolj za prskanje

Služi za montažu mlazne cijevi i crijeva.

6 Manometar

Manometar prikazuje tlak uređaja za prskanje.

7 Ručka za upravljanje

Ručka za upravljanje služi za držanje i vođenje uređaja za prskanje.

8 Preturna matica

Preturna matica osigurava crijevo na pištolju za prskanje.

9 Sklopna poluga

Sklopna poluga otvara i zatvara ventil u pištolju za prskanje. Sklopna poluga pokreće i zaustavlja mlaz za prskanje.

10 Razdjelna poluga

Razdjelna poluga deblokira sklopnu polugu.

3.3 Simboli

Simboli se mogu nalaziti na uređaju za prskanje i akumulatoru, a imaju sljedeće značenje:

 Razdjelna poluga u ovom položaju deblokira sklopnu polugu.

 Razdjelna poluga u ovom položaju blokira sklopnu polugu.

 Jedna LE dioda svijetli crveno. Akumulator je previše zagrijan ili je hladan.

 4 LED žaruljice trepere crveno. Postoji smetnja na akumulatoru.

 Podatak pored simbola upućuje na obustavu energije akumulatora prema specifikaciji proizvođača ćelija. Manji je kapacitet energije koji stoji na raspolaganju.

 Proizvod nemojte zbrinjavati s kućnim otpadom.

4 Upute o sigurnosti u radu**4.1 Simboli upozorenja**

Simboli upozorenja na uređaju za prskanje imaju sljedeće značenje:

 Sljedite upute za sigurnost u radu i njihove mjere.

 S razumijevanjem pročitajte upute za uporabu i sačuvajte ih.

 Nositi zaštitne naočale i zaštitu za disanje.



Nosite zaštitne čizme.



Nosite zaštitno odijelo.



Nositi zaštitne rukavice.



Izvadite akumulator za vrijeme prekida rada, transporta, skladištenja, održavanja ili vršenja popravka.



Održavajte sigurnosni razmak i nemojte prskati u smjeru osoba.



Akumulator zaštitite od vrućine i vatre.



Nemojte uranjati akumulator u tekućine.



Održavajte dopušteni temperaturni raspon akumulatora.

4.2 Namjenska upotreba

Uređaj za prskanje STIHL SGA 85 služi za raspršivanje tekućih sredstava za zaštitu od gljivica i štetočina te za uništavanje korova na plantažama, u uzgoju voća i povrća, u poljoprivredi i šumarstvu.

Uređaj za prskanje može se upotrebljavati po kiši.

Ovaj uređaj za prskanje opskrbljuje se energijom iz akumulatora STIHL AP.

Uređaj za prskanje STIHL SGA 85 nije namijenjen za sljedeće primjene:

- Raspršivanje sredstava za zaštitu bilja koja nisu odobrena za primjenu u uređajima za prskanje.
- Raspršivanje drugih tekućina koja nisu sredstva za zaštitu bilja.

▲ UPOZORENJE

- Akumulatori koje tvrtka STIHL nije odobrila za uređaj za prskanje mogu izazvati požare i eksplozije. Moguće su teške ozljede ili smrt i materijalna šteta.

- ▶ Uređaj za prskanje upotrebljavajte s akumulatorom STIHL AP.
- Ako se uređaj za prskanje ili akumulator upotrebljavaju nenamjenski, moguće su teške ozljede ili smrt i materijalna šteta.
 - ▶ Upotrebljavajte uređaj za prskanje kako je opisano u ovim uputama za uporabu.
 - ▶ Upotrebljavajte akumulator kako je opisano u ovim uputama za uporabu.

4.3 Zahtjevi za korisnika

▲ UPOZORENJE

- Korisnici bez obuke ne mogu prepoznati ili procijeniti opasnosti koje predstavljaju uređaj za prskanje i akumulator. Korisnik ili druge osobe mogu se teško ozlijediti ili smrtno stradati.



- ▶ S razumijevanjem pročitajte upute za uporabu i sačuvajte ih.

- ▶ Ako uređaj za prskanje ili akumulator prosljeđujete drugoj osobi, uvijek istovremeno predajte i upute za uporabu.
- ▶ Uvjerite se da korisnik ispunjava sljedeće uvjete:
 - Korisnik je odmoran.
 - Korisnik je tjelesno, osjetilno i duševno sposoban rukovati uređajem za prskanje i upotrebljavati ga. Ako korisnik ima tjelesna, osjetilna ili duševna ograničenja, smije raditi samo pod nadzorom ili prema uputi odgovorne osobe.
 - Korisnik može prepoznati i procijeniti opasnosti koje proizlaze iz uređaja za prskanje i akumulatora.
 - Korisnik je punoljetan ili je pod nadzorom obućen za određenu profesiju u skladu s nacionalnim propisima.
 - Korisnik je prije prvog rukovanja uređajem za prskanje dobio poduku od specijaliziranog distributera tvrtke STIHL ili od stručne osobe.
 - Korisnik nije pod utjecajem alkohola, lijekova ni droga.
 - Korisnik je educiran za rad sa sredstvima za zaštitu bilja i za pružanje odgovarajućih mjera prve pomoći.
- ▶ Ako postoje nejasnoće, potražite pomoć specijaliziranog distributera tvrtke STIHL.

4.4 Odjeća i oprema

▲ UPOZORENJE

- Neprikladna odjeća može se zaplesti u drvu, špiražju i uređaju za prskanje. Korisnik koji ne nosi prikladnu odjeću može se teško ozlijediti.
 - ▶ Nositi usko prijanjavu odjeću.
 - ▶ Odložiti šalove i nakit.
- Ako korisnik nosi neprikladnu obuću, može se pokliznuti. Korisnik se može ozlijediti.
 - ▶ Nosite čvrstu, zatvorenu obuću s prijanjavu-ćim potplatom.

▲ OPASNOST

- Tijekom rada i čišćenja korisnik može doći u kontakt sa sredstvom za zaštitu bilja. Može doći do teških ozljeda ili smrti korisnika.
 - ▶ Slijedite upute o odjeći i opremi iz uputa za uporabu i s pakiranja upotrijebljenog sredstva za zaštitu bilja.
 - ▶ Izbjegavajte doticaj sa sredstvom za zaštitu bilja.
 - ▶ Ako odjeća dođe u kontakt sa sredstvom za zaštitu bilja, presvucite odjeću.
 - ▶ Ako radite na visini višoj od ramena, nosite zaštitu za glavu nepropusnu za tekućine i neosjetljivu na sredstva za zaštitu bilja.



- ▶ Nositi zaštitne naočale koje usko prijanjavu. Prikladne zaštitne naočale ispitane su prema normi EN 166 ili prema nacionalnim propisima i dostupne su na tržištu s odgovarajućom oznakom.



- ▶ Nosite prikladnu zaštitu za disanje.
- ▶ Ako upute za uporabu ili upute s pakiranja sredstva za zaštitu bilja propisuju zaštitno odijelo, nosite zaštitno odijelo otporno na tekućine i neosjetljivo na sredstva za zaštitu bilja.



- ▶ Nosite zaštitne rukavice nepropusne za tekućine i neosjetljive na sredstva za zaštitu bilja.



- ▶ Nosite zaštitne čizme s prijanjavu-ćim potplatom koje su nepropusne za tekućine i neosjetljive na sredstva za zaštitu bilja.

4.5 Područje rada i okolina

4.5.1 Uređaj za prskanje

▲ UPOZORENJE

- Neovlaštene osobe, djeca i životinje ne mogu prepoznati i procijeniti opasnosti koje proizlaze iz uređaja za prskanje. Neovlaštene osobe,

djeca i životinje mogu se teško ozlijediti i može nastati materijalna šteta.



- ▶ Neovlaštene osobe, djecu i životinje držite na udaljenosti od područja rada.
- ▶ Neovlaštene osobe, djecu i životinje držite dalje od područja rada dok se sredstvo za zaštitu bilja potpuno ne osuši.

- ▶ Uređaj za prskanje ne ostavljate bez nadzora.
- ▶ Osigurajte da se djeca ne mogu igrati uređajem za prskanje.
- Električni ugradbeni dijelovi uređaja za prskanje mogu proizvesti iskre. Iskre u lako zapaljivom ili eksplozivnom okruženju mogu izazvati požare i eksplozije. Moguće su teške ozljede ili smrti osoba i može nastati materijalna šteta.
 - ▶ Nemojte raditi u lako zapaljivom i eksplozivnom okruženju.

4.5.2 Akumulator

▲ UPOZORENJE

- Nesudjelujuće osobe, djeca i životinje ne mogu prepoznati niti procijeniti opasnosti akumulatora. Može doći do teških ozljeda nesudjelujućih osoba, djece i životinja.
 - ▶ Udaljite nesudjelujuće osobe, djecu i životinje.
 - ▶ Ne ostavljajte akumulator bez nadzora.
 - ▶ Osigurajte da se djeca ne mogu igrati akumulatorom.
- Akumulator nije zaštićen od svih utjecaja okoline. Ako je akumulator izložen određenim utjecajima okoline, može se zapaliti ili eksplozirati. Može doći do teških ozljeda ljudi i materijalne štete.



- ▶ Zaštitite akumulator od vrućine i vatre.
- ▶ Nemojte bacati akumulator u vatru.



- ▶ Upotrebljavajte i skladištite akumulator na temperaturama između -10 °C i +50 °C.



- ▶ Ne uranjajte akumulator u tekućine.

- ▶ Držite akumulator podalje od metalnih predmeta.
- ▶ Nemojte izlagati akumulator visokom tlaku.
- ▶ Nemojte izlagati akumulator mikrovalovima.
- ▶ Zaštitite akumulator od kemikalija i soli.

4.6 Sigurnosno ispravno stanje

4.6.1 Uređaj za prskanje

Uređaj za prskanje u sigurnosno je ispravnom stanju ako su ispunjeni sljedeći uvjeti:

- Uređaj za prskanje nije oštećen.
- Crijevo, preturna matica i uređaj za prskanje nisu oštećeni.
- Crijevo, preturna matica i uređaj za prskanje ispravno su montirani i nepropusni.
- Sredstvo za zaštitu bilja ne curi iz uređaja za prskanje.
- Zatvoren je poklopac spremnika.
- Uređaj za prskanje je čist.
- Uređaj za prskanje funkcionira i na njemu nisu vršene izmjene.
- Montiran je originalni pribor tvrtke STIHL za ovaj uređaj za prskanje.
- Pribor je ispravno montiran.

▲ UPOZORENJE

- U sigurnosno neispravnom stanju ugradbeni dijelovi više ne mogu ispravno funkcionirati i sigurnosne naprave mogu se deaktivirati. Osobe se mogu teško ozlijediti ili smrtno stradati.
 - ▶ Radite s neoštećenim uređajem za prskanje.
 - ▶ Crijevo i uređaj za prskanje montirajte kako je opisano u ovim uputama za uporabu.
 - ▶ Ako iz uređaja za prskanje istječe sredstvo za zaštitu bilja, ne upotrebljavajte uređaj za prskanje i potražiti pomoć specijaliziranog distributera tvrtke STIHL.
 - ▶ Zatvorite poklopac spremnika.
 - ▶ Ako je uređaj za prskanje prljav, očistite uređaj za prskanje.
 - ▶ Ne upotrebljavajte uređaj za prskanje.
 - ▶ Ako sustav za prskanje ne funkcionira, ne upotrebljavajte uređaj za prskanje.
 - ▶ Montirajte originalni pribor tvrtke STIHL za ovaj uređaj za prskanje.
 - ▶ Montirajte pribor kako je opisano u ovim uputama za uporabu ili u uputama za uporabu pribora.
 - ▶ Ne gurajte predmete u otvore uređaja za prskanje.
 - ▶ Zamijenite istrošene ili oštećene natpise s napomenama.
 - ▶ Ako postoje nejasnoće, potražite pomoć specijaliziranog distributera tvrtke STIHL.

4.6.2 Akumulator

Akumulator je u sigurnom stanju sigurnom, ako su ispunjeni sljedeći uvjeti:

- Akumulator nije oštećen.

- Akumulator je čist i suh.
- Akumulator funkcionira i nije izmijenjen.

▲ UPOZORENJE

- U stanju koje nije sigurno akumulator ne može više sigurno raditi. Ljudi se mogu teško ozlijediti.
 - ▶ Radite samo neoštećenim nožem i funkcionalnim akumulatorom.
 - ▶ Nemojte puniti oštećen ili neispravan akumulator.
 - ▶ Ako je akumulator zaprljan ili mokar: očistite akumulator i pustite da se osuši.
 - ▶ Nemojte modificirati akumulator.
 - ▶ Ne umećite nikakve predmete u otvore akumulatora.
 - ▶ Nemojte povezivati i kratko spajati električne kontakte akumulatora s metalnim predmetima.
 - ▶ Nemojte otvarati akumulator.
 - ▶ Zamijenite istrošene ili oštećene pločice s napomenama.
- Iz oštećenog akumulatora može isteći tekućina. Ako tekućina dođe u kontakt s kožom ili očima, može doći do nadraživanja kože ili očiju.
 - ▶ Izbjegavajte kontakt s tekućinom.
 - ▶ Ako je došlo do kontakta s kožom: zahvaćene dijelove kože operite velikom količinom vode i sapunom.
 - ▶ Ako je došlo do kontakta s očima: oči ispirite velikom količinom vode najmanje 15 minuta i obratite se liječniku.
- Oštećen ili neispravan akumulator može neobičajeno mirisati, dimiti se ili goriti. Može doći do teških ozljeda ili smrti ljudi i materijalne štete.
 - ▶ Ako akumulator ima neobičajan miris ili se dimi: nemojte upotrebljavati akumulator i držite ga podalje od zapaljivih materijala.
 - ▶ Ako akumulator gori: pokušajte ugasiti akumulator aparatom za gašenje požara ili vodom.
- ▶ Radite stojeći na tlu i održavajte ravnotežu.
- ▶ Ako treba raditi na visini: upotrijebite radnu podiznu platformu ili sigurnu skelu.
- ▶ Ako se pojave znakovi umora, napravite stanku u radu.
- Ako je uređaj za prskanje propustan, sredstvo za zaštitu bilja može iscuriti iz uređaja za prskanje.
 - ▶ Ne naginjte se prema naprijed i držite leđa ravnima.
- Ako na uređaju za prskanje za vrijeme rada nastanu promjene ili se neobično ponaša, moguće je da uređaj za prskanje nije u sigurnosno ispravnom stanju. Može doći do teških ozljeda i materijalne štete.
 - ▶ Prekinite rad, izvadite akumulator i potražite pomoć specijaliziranog distributera tvrtke STIHL.
- Voda se pri temperaturama nižim od 0 °C može zamrznuti na podu i u ugradbenim dijelovima uređaja za prskanje. Korisnik se može okliznuti, pasti i teško ozlijediti. Može nastati materijalna šteta.
 - ▶ Ne upotrebljavajte uređaj za prskanje pri temperaturama nižima od 0 °C.
- U opasnoj situaciji korisnika može uhvatiti panika pa ne može odložiti remen za nošenje. Korisnik se može teško ozlijediti.
 - ▶ Vježbajte odlaganje remena.
- Crijevo se može zaplesti u drvo, grmlje ili druge predmete. Osobe se mogu ozlijediti, a crijevo se može oštetiti.
 - ▶ Crijevo upotrijebite tako da se ne može oštetiti, prelomiti, i prignječiti odnosno da se ne tare.
- Ako se uređaj za prskanje nalazi na kosoj, neravnoj ili nepričvršćenju površini može se pomaknuti i pasti. Može nastati materijalna šteta.
 - ▶ Postavite uređaj za prskanje na vodoravnu, ravnu i pričvršćenu površinu.
 - ▶ Uređaj za prskanje osigurajte tako da se ne može pomicati.
- Usisane lako zapaljive i eksplozivne tekućine mogu izazvati požare i eksplozije. Moguće su teške ozljede ili smrt i materijalna šteta.
 - ▶ Ne raspršujte lako zapaljive ili eksplozivne tekućine.
- Usisane viskozne, ljepljive, nagrizajuće, kisele i tople tekućine mogu ugroziti zdravlje i oštetiti ugradbene dijelove uređaja za prskanje. Moguće su teške ozljede ili smrt i materijalna šteta.
 - ▶ Ne raspršujte viskozne, ljepljive, nagrizajuće i kisele tekućine.
 - ▶ Ne raspršujte tekućine toplije od 50 °C.

4.7 Korištenje

▲ UPOZORENJE

- U određenim situacijama korisnik više ne može koncentrirano raditi. Korisnik može izgubiti kontrolu nad uređajem za prskanje, posnuti, pasti i teško se ozlijediti.
 - ▶ Radite mirno i promišljeno.
 - ▶ Ne upotrebljavajte uređaj za prskanje ako su osvijetljenje i vidljivost loši.
 - ▶ Uređajem za prskanje rukujte samostalno.
 - ▶ Pazite na prepreke.

- Uređaj za prskanje nije sterilan i nije prikladan za upotrebu sa živežnim namirnicama. Ako se upotrebljavaju tekući prehrambeni proizvodi, oni se onečišćavaju.
 - ▶ Ne raspršujte tekuće prehrambene proizvode.
- Ako se ne upotrebljava sito i ako nije ugrađen filtar, mogu se usisati čestice. Uređaj za prskanje i sustav za prskanje mogu se začepiti ili oštetiti.
 - ▶ Umetnite sito i ugradite filtar.
- Ako je uređaj za prskanje uključen, a ne može se usisati sredstvo za zaštitu bilja ili čista voda, pumpa može raditi na suho, a uređaj za prskanje može se uništiti.
 - ▶ Osigurajte da ima dovoljno sredstva za zaštitu bilja ili čiste vode.

▲ OPASNOST

- Sredstva za zaštitu bilja mogu sadržavati sastojke koji štete ljudima, životinjama, biljkama i okolišu. Korisnik i druge osobe mogu se otrovati, teško ozlijediti ili smrtno stradati.
 - ▶ Slijedite upute za uporabu i upute s pakiranja upotrijebljenog sredstva za zaštitu bilja.
 - ▶ Uvijek držite pri ruci upute za uporabu i upute s pakiranja upotrijebljenog sredstva za zaštitu bilja. U slučaju nezgode odmah informirajte liječnika o sredstvu za zaštitu bilja i slijedite upute za uporabu ili upute s pakiranja sredstva za zaštitu bilja.
 - ▶ Pridržavajte se zakonskih propisa u radu sa sredstvima za zaštitu bilja.
 - ▶ Tekuće sredstvo za zaštitu bilja nikada ne nanosite nerazrijeđeno.
 - ▶ Primjenjujte sredstva za zaštitu na otvorenom i u dobro prozračenim prostorijama.
 - ▶ Upotrijebite samo onoliko sredstva za zaštitu bilja koliko je potrebno.
 - ▶ Različita sredstva za zaštitu bilja međusobno miješajte samo ako je proizvođač dopustio takvo miješanje.
 - ▶ Između izmjene različitih sredstava za zaštitu bilja isperite crijeva čistom vodom.
 - ▶ Prije upotrebe provedite probni rad s čistom vodom i provjerite nepropusnost uređaja za prskanje i crijeva.
 - ▶ Uređajem za prskanje radite na dobro prozračenom mjestu.



- ▶ Nemojte prskati u smjeru osoba.

- ▶ Ako puše vjetar ne upotrebljavajte uređaj za prskanje.

- ▶ Za vrijeme rada i rukovanja sredstvom za zaštitu bilja ne jedite, ne pušite, ne inhalirajte i ne pijte.
- ▶ Mlaznice, crijeva i druge komponente ne ispuhujte ustima.
- ▶ Po završetku rada očistite ruke, lice i odjeću.
- Ako električna postrojenja, električni priključci, utičnice i vodovi koji provode struju dođu u kontakt sa sredstvom za zaštitu bilja, može doći do strujnog udara. Moguće su teške ozljede ili smrt i materijalna šteta.
 - ▶ Mlaz za prskanje ne usmjeravajte prema električnim postrojenjima, električnim priključcima, utičnicama i vodovima koji provode struju.

4.8 Transport

4.8.1 Transport

▲ UPOZORENJE

- Za vrijeme transporta uređaj za prskanje može se prevrnuti ili pomicati. Može doći do ozljeda i materijalne štete.
 - ▶ Isključite uređaj za prskanje.
 - ▶ Izvadite akumulator.



- ▶ Pritisnite sklopnu polugu pištolja za prskanje da bi se smanjio tlak.
- ▶ Razdjelnu polugu gurnite u položaj Ⓞ.
- ▶ Ispraznite spremnik.
- ▶ Uređaj za prskanje osigurajte zateznim trakama, remenjem ili mrežom tako da se ne može prevrnuti ni pomaknuti.

▲ OPASNOST

- Sredstva za zaštitu bilja mogu sadržavati sastojke koji štete ljudima, životinjama, biljkama i okolišu. Korisnik i druge osobe mogu se otrovati, teško ozlijediti ili smrtno stradati.
 - ▶ Slijedite upute za uporabu i upute s pakiranja upotrijebljenog sredstva za zaštitu bilja.
 - ▶ Sredstva za zaštitu bilja transportirajte u spremnicima dozvoljenima za tu svrhu.

4.8.2 Akumulator

▲ UPOZORENJE

- Akumulator nije zaštićen od svih utjecaja okoline. Ukoliko je akumulator izložen određenim okolnim utjecajima, akumulator se može oštetiti i mogu nastati štete na stvarima.
 - ▶ Ne transportirati oštećen akumulator.

- ▶ Akumulator transportirati u električki nevodljivom pakovanju.
- Za vrijeme transporta se akumulator može prekratati ili pomicati. Osobe se mogu ozlijediti i može nastati šteta na stvarima.
 - ▶ Akumulator zapakirati u pakovanje tako, da se ne može pomicati.
 - ▶ Pakovanje osigurati tako, da se ne može pomicati/pokretati.

4.9 Pohranjivanje/skladištenje

4.9.1 Skladištenje

▲ UPOZORENJE

- Djeca ne mogu prepoznati i procijeniti opasnosti koje proizlaze iz uređaja za prskanje. Djeca se mogu teško ozlijediti.
 - ▶ Isključite uređaj za prskanje.



- ▶ Izvadite akumulator.

- ▶ Skladištite uređaj za prskanje izvan dosega djece.
- Električni kontakti na uređaju za prskanje i metalni ugradbeni dijelovi mogu korodirati uslijed vlage. Uređaj za prskanje može se oštetiti.
 - ▶ Uređaj za prskanje čuvajte na čistom i suhom mjestu.
- Voda se pri temperaturama nižim od 0 °C može zamrznuti u ugradbenim dijelovima uređaja za prskanje. Uređaj za prskanje može se oštetiti.
 - ▶ Ispraznite uređaj za prskanje, crijeva i sustav za prskanje.
 - ▶ Ako se uređaj za prskanje ne može pohraniti na mjestu sigurnom od zamrzavanja, zaštitite uređaj za prskanje sredstvom za zaštitu od smrzavanja na bazi glikola.

▲ OPASNOST

- Sredstva za zaštitu bilja mogu sadržavati sastojke koji štete ljudima, životinjama, biljkama i okolišu. Korisnik i druge osobe mogu se otrovati, teško ozlijediti ili smrtno stradati.
 - ▶ Slijedite upute za uporabu i upute s pakiranja upotrijebljenog sredstva za zaštitu bilja.
 - ▶ Skladištite sredstvo za zaštitu bilja izvan dosega djece.
 - ▶ Sredstva za zaštitu bilja skladištite u spremnicima dozvoljenima za tu svrhu.
 - ▶ Sredstva za zaštitu bilja ne skladištite zajedno s namirnicama, pićima i stočnom hranom.

- ▶ Sredstva za zaštitu bilja skladištite na suhom mjestu sigurnom od zamrzavanja.

4.9.2 Akumulator

▲ UPOZORENJE

- Djeca ne mogu prepoznati i procijeniti opasnosti koje proizlaze iz akumulatora. Djeca se mogu teško ozlijediti.
 - ▶ Akumulator čuvajte izvan dosega djece.
- Akumulator nije zaštićen od svih utjecaja iz okoline. Ako je akumulator izložen određenim okolnim utjecajima, može se oštetiti.
 - ▶ Akumulator čuvajte na čistom i suhom mjestu.
 - ▶ Akumulator čuvajte u zatvorenoj prostoriji.
 - ▶ Akumulator čuvajte odvojeno od uređaja za prskanje.
 - ▶ Akumulator čuvajte u strujno nevodljivom pakiranju.
 - ▶ Akumulator čuvajte na temperaturama između - 10°C i + 50°C.

4.10 Čišćenje, održavanje i popravak

▲ UPOZORENJE

- Ako je za vrijeme čišćenja, održavanja ili popravaka umetnut akumulator, uređaj za prskanje može se slučajno uključiti. Može doći do teških ozljeda i materijalne štete.
 - ▶ Isključite uređaj za prskanje.
 - ▶ Izvadite akumulator.











- Oštra sredstva za čišćenje, čišćenje vodenim mlazom ili šiljasti predmeti mogu oštetiti uređaj za prskanje i akumulator. Ako se uređaj za prskanje ili akumulator ne čiste ispravno, ugradbeni dijelovi više ne mogu ispravno funkcionirati i sigurnosni uređaji više ne rade. Može doći do teških ozljeda.
 - ▶ Čistite uređaj za prskanje kako je opisano u ovim uputama za uporabu.
- Ako se uređaj za prskanje nakon rada ne ispere čistom vodom, može se oštetiti.
 - ▶ Nakon rada isperite uređaj za prskanje čistom vodom.
- Ako se uređaj za prskanje ili akumulator ne održavaju i ne popravljaju ispravno, dijelovi više ne mogu ispravno funkcionirati i sigurnosni uređaji više ne rade. Osobe se mogu teško ozlijediti ili smrtno stradati.
 - ▶ Uređaj za prskanje i akumulator ne održavajte i ne popravljajte sami.

- ▶ Ako se uređaj za prskanje i akumulator moraju održavati ili popraviti, potražite pomoć specijaliziranog distributera tvrtke STIHL.

5 Priprema uređaja za prskanje za rad

5.1 Priprema uređaja za prskanje za rad

Prije svakog početka rada moraju se izvršiti sljedeći koraci:

- ▶ Osigurajte da se sljedeći ugradbeni dijelovi nalaze u sigurnosno ispravnom stanju:
 - Uređaj za prskanje,  4.6.1
 - Akumulator,  4.6.2.
- ▶ Provjera akumulatora,  11.2
- ▶ Čišćenje uređaja za prskanje,  16.1.
- ▶ Namještanje uređaja za prskanje za korisnika,  8
- ▶ Montirati pištolj za prskanje,  7.1.1.
- ▶ Punjenje spremnika,  12.2
- ▶ Provjera uređaja za prskanje,  11.1.
- ▶ Ako se koraci ne mogu provesti, ne upotrebljavajte uređaj za prskanje i potražite pomoć specijaliziranog distributera tvrtke STIHL.

6 Napuniti akumulator i LED diode

6.1 Napuniti akumulator

Vrijeme punjenja ovisi o različitim utjecajima, primjerice o temperaturi akumulatora ili o okolnoj temperaturi. Stvarno vrijeme punjenja može odstupati od navedenog vremena punjenja. Vrijeme punjenja je pod www.stihl.com/charging-times navedeno.

- ▶ Akumulator napuniti tako, kao što je opisano u uputi za uporabu za uređaj za punjenje STIHL AL 101, 300, 500.

6.2 Prikazati razinu napunjenosti

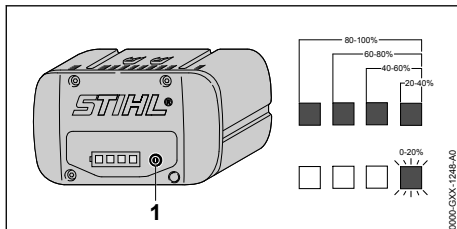

- ▶ Pritisnuti pritisnu tipku/tipkalo (1).

- LED diode svijetle cca 5 sekundi zeleno i prikazuju razinu napunjenosti.
- ▶ Ukoliko desna LED dioda svjetluca/žmirka zeleno: napuniti akumulator.

6.3 LE diode na akumulatoru

LE diode mogu pokazivati razinu napunjenosti akumulatora ili smetnje. LE diode mogu svijetliti ili treperiti zeleno ili crveno.

Ako LE diode svijetle ili trepere zeleno, prikazuje se razina napunjenosti.



- ▶ Ako LED diode svijetle ili trepere crveno: uklonite smetnje,  18.1.
Postoji smetnja na uređaju za prskanje ili na akumulatoru.

6.4 Signalni tonovi

Signalni tonovi mogu potvrditi kontakt između uređaja za prskanje i akumulatora ili dojaviti smetnju.

Kada se uređaj za prskanje uključi, javlja se signalni ton.

Kratki signalni ton javlja se i kada se uređaj za prskanje nakon stanke u radu od oko 15 minuta automatski isključi.

- ▶ Ako se tijekom 15 sekundi naizmjenice emitiraju brzi uzastopni signalni tonovi, uklonite smetnje  18.1.
Postoji smetnja na akumulatoru.
- ▶ Ako se emitiraju 4 duga uzastopna signalna tona, uklonite smetnje,  18.1.
Preniska je razina napunjenosti akumulatora.

7 Sastavljanje uređaja za prskanje

7.1 Montaža i demontaža pištolja za prskanje

7.1.1 Montiranje pištolja za prskanje

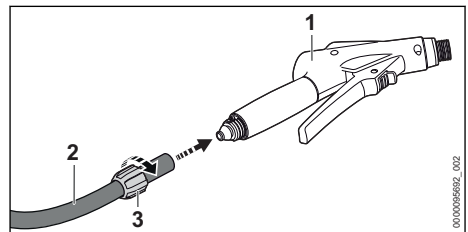

- ▶ Preturinu maticu (3) gurnite na crijevo (2).
- ▶ Crijevo (2) gurnite na nastavak pištolja (1).
- ▶ Ručno čvrsto pritegnite preturinu maticu (3).

7.1.2 Demontaža pištolja za prskanje

- ▶ Odvrtite pretornu maticu.
- ▶ Odvojite crijevo s nastavka pištolja.

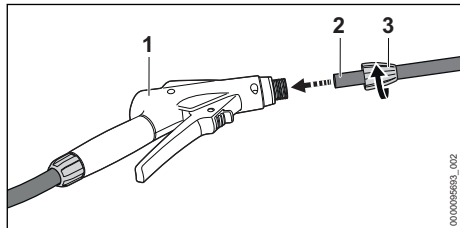
7.2 Montaža i demontaža mlazne cijevi**7.2.1 Montaža mlazne cijevi**

- ▶ Pretornu maticu (3) gurnite na mlaznu cijev (2).
- ▶ Mlaznu cijev (2) gurnite u pištolj za prskanje (1).
- ▶ Ručno čvrsto pritegnite pretornu maticu (3).

7.2.2 Demontaža mlazne cijevi

- ▶ Odvrtite pretornu maticu.
- ▶ Izvucite mlaznu cijev iz pištolja za prskanje.

8 Namještanje uređaja za prskanje za korisnika**8.1 Polagati i odlagati remen za nošenje****8.1.1 Postavljanje i namještanje sustava za nošenje**

- ▶ Sustav za nošenje stavite na leđa.

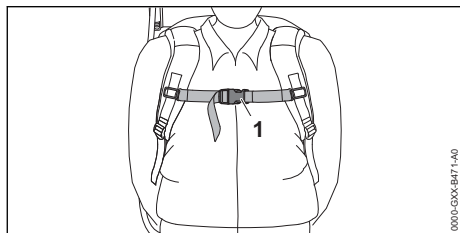

- ▶ Zatvorite zapor (1) remena za prsa.

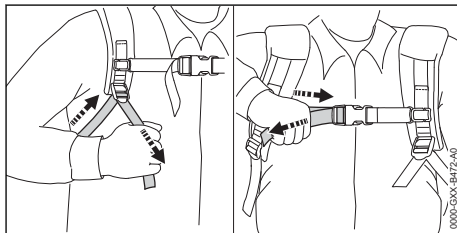

- ▶ Zatežite remenje dok jastuk za leđa ne nalegne na leđa.

8.1.2 Odlaganje sustava za nošenje

- ▶ Opustite remenje.
- ▶ Otvorite zatvarač na remenu za prsa.
- ▶ Skinite sustav za nošenje s leđa.

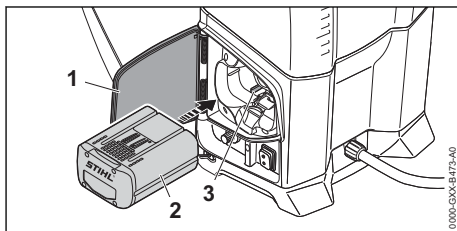
9 Umetnuti i izvaditi akumulator**9.1 Umetanje akumulatora**

- ▶ Postavite uređaj za prskanje na ravnu površinu.
- ▶ Otvorite poklopac (1) do graničnika i držite ga.
- ▶ Gurnite akumulator (2) do graničnika u akumulatorsku komoricu (3). Akumulator (2) zvučno se uglavljuje uz "klik" i blokiran je.
- ▶ Zatvorite poklopac (1).

9.2 Vađenje akumulatora

- ▶ Postavite uređaj za prskanje na ravnu površinu.
- ▶ Otvorite poklopac (1) do graničnika i držite ga.

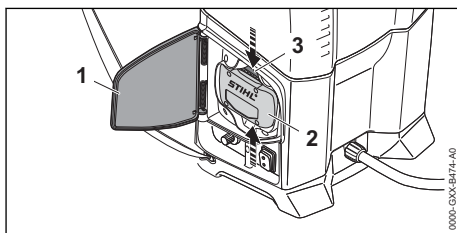

- ▶ Pritisnite obje zaporne poluge (3). Akumulator (2) je deblokiran i može se izvaditi.

10 Uključivanje uređaja za prskanje

10.1 Uključivanje uređaja za prskanje

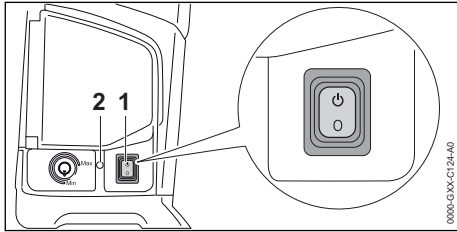

- ▶ Postavite poluzni prekidač (1) u položaj \downarrow . LE dioda (2) svijetli zeleno i oglašava se kratak zvučni signal. Uređaj za prskanje spreman je za rad.

Ako se uključeni uređaj za prskanje ne upotrebljava dulje od 15 minuta, on se automatski isključuje. LE dioda (2) više ne svijetli i oglašava se kratak zvučni signal.

- ▶ Postavite poluzni prekidač (1) u položaj o i ponovno u položaj \downarrow . Uređaj za prskanje ponovno je spreman za rad.

10.2 Isključivanje uređaja za prskanje

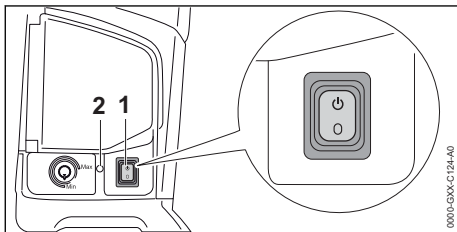

- ▶ Postavite poluzni prekidač (1) u položaj o. LE dioda (2) više ne svijetli.

11 Provjera uređaja za prskanje

11.1 Provjera uređaja za prskanje

Razdjelna poluga i sklopna poluga

- ▶ Isključite uređaj za prskanje i izvadite akumulator.

- ▶ Razdjelnu polugu gurnite u položaj \uparrow .
- ▶ Pokušajte pritisnuti sklopnu polugu.
- ▶ Ako možete pritisnuti sklopnu polugu, nemojte se koristiti uređajem za prskanje i potražite pomoć specijaliziranog distributera tvrtke STIHL. Razdjelna je poluga neispravna.
- ▶ Razdjelnu polugu gurnite u položaj \uparrow .
- ▶ Pritisnite i ponovno otpustite sklopnu polugu.
- ▶ Ako je sklopna poluga teško pokretljiva ili se ne vraća natrag u početni položaj ne upotrebljavajte uređaj za prskanje i potražite pomoć specijaliziranog distributera tvrtke STIHL. Sklopna je poluga neispravna.

11.2 Provjeriti akumulator

- ▶ Pritisnuti tipkalo na akumulatoru. LED diode svijetle ili svjetlucaju/žmirkaju.
- ▶ Ukoliko LED diode ne svijetle ili ne svjetlucaju/žmirkaju: ne upotrebljavati akumulator i potražiti pomoć stručnog trgovca tvrtke STIHL. U akumulatoru postoji smetnja/kvar.

12 Upotreba uređaja za prskanje

12.1 Držanje uređaja za prskanje i upravljanje njime

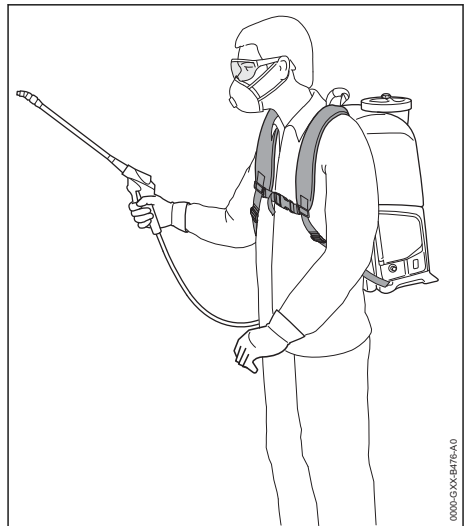

- ▶ Uređaj za prskanje nosite na leđima.
- ▶ Ne naginjite se prema naprijed i držite leđa ravnima.
- ▶ Držite pištolj za prskanje jednom rukom za ručku za upravljanje tako da palac obuhvaća ručku za upravljanje.

12.2 Punjenje spremnika

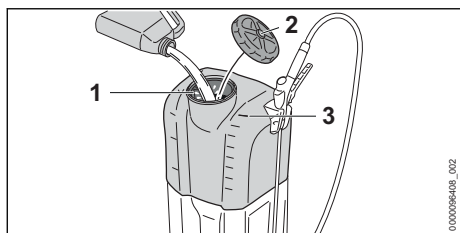

- ▶ Isključite uređaj za prskanje i izvadite akumulator.
- ▶ Uređaj za prskanje postavite na pod tako da se ne može prevrnuti.
- ▶ Poklopac (2) okrećite suprotno od smjera kazaljke na satu tako dugo dok se ne može skinuti.
- ▶ Skinite poklopac (2).
Sito (1) ostaje umetnuto u otvor.
- ▶ Provjerite ima li oštećenja na brtvenom prstenu na poklopcu.
- ▶ Ako je brtveni prsten oštećen, ne upotrebljavajte uređaj za prskanje i potražite pomoć specijaliziranog distributera tvrtke STIHL.
- ▶ Napunite sredstvo za zaštitu bilja maksimalno do najgornje granične crte (3).
- ▶ Postavite poklopac (2) na spremnik.
- ▶ Okrenite poklopac (2) u smjeru kazaljke na satu i pritegnite ga rukom.
Spremnik je zatvoren.

12.3 Pražnjenje spremnika

- ▶ Isključite uređaj za prskanje i izvadite akumulator.
- ▶ Odvrnite poklopac.
- ▶ Izvadite poklopac sa sitom.
- ▶ Ispraznite spremnik na dobro prozračenom mjestu tako da u njemu ne bude nikakvih ostataka.

12.4 Pritiskanje i blokiranje sklopne poluge pištolja za prskanje

Pritiskanje sklopne poluge pištolja za prskanje

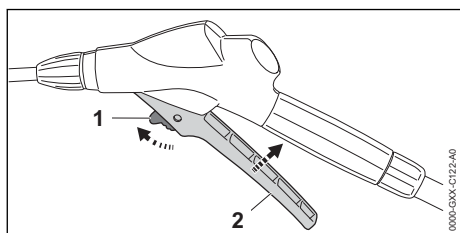

- ▶ Razdjelnu polugu (1) gurnite u položaj ⌘.

- ▶ Pritisnite sklopnu polugu (2) i držite je pritisnutom.
Sredstvo za zaštitu bilja izlazi iz mlaznice.

Blokiranje sklopne poluge pištolja za prskanje

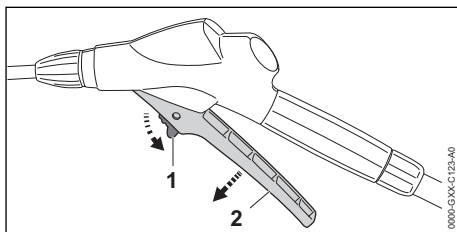

- ▶ Otpustite sklopnu polugu (2).
Sredstvo za zaštitu bilja više ne izlazi iz mlaznice. Uređaj za prskanje i dalje je uključen.
- ▶ Razdjelnu polugu (1) gurnite u položaj ⌘.

12.5 Namještanje radnog tlaka i količine sredstva za zaštitu bilja

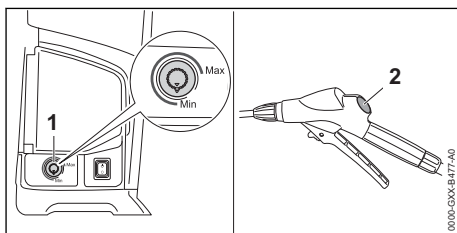

Povećavanje radnog tlaka i količine sredstva za zaštitu bilja

- ▶ Okrenite okretni regulator (1) u smjeru „Maks.“.

Smanjivanje radnog tlaka i količine sredstva za zaštitu bilja

- ▶ Okrenite okretni regulator (1) u smjeru „Min.“.

Manometar (2) na pištolju za prskanje pokazuje tlak.

12.6 Namještanje mlaznice

Količine protoka navedene su u tehničkim podacima, 19.2.

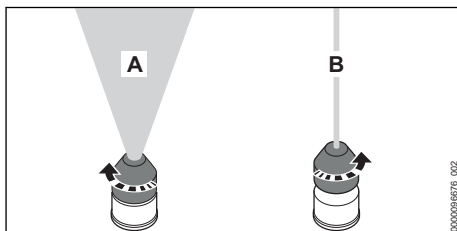

Namještanje mlaza s punim stošcem (A)

- ▶ Okrenite mlaznicu do graničnika suprotno od smjera kazaljke na satu.

Namještanje točkastog mlaza (B)

- ▶ Okrenite mlaznicu u smjeru kazaljke na satu za jedan puni okretaj.

13 Nakon rada

13.1 Nakon rada

- ▶ Isključite uređaj za prskanje i izvadite akumulator.
- ▶ Pritisnite sklopnu polugu pištolja za prskanje. Tlak pada.
- ▶ Ispraznite spremnik na dobro prozračenom mjestu.
- ▶ Isperite spremnik čistom vodom.
- ▶ Napunite spremnik čistom vodom.
- ▶ Umetnite akumulator i uključite uređaj za prskanje.
- ▶ Pritisnite sklopnu polugu pištolja za prskanje. Prskajte sve dok se voda sasvim ne ispere iz crijeva, pištolja i mlazne cijevi.
- ▶ Isključite uređaj za prskanje i izvadite akumulator.
- ▶ Pritisnite sklopnu polugu pištolja za prskanje. Tlak pada.
- ▶ Demontirajte i očistite mlaznicu i mlaznu cijev.
- ▶ Demontirajte pištolj za prskanje i ostavite da iz njega istekne preostala voda.
- ▶ Očistite uređaj za prskanje.
- ▶ Očistite filter.
- ▶ Očistite mlaznicu.
- ▶ Ostavite uređaj za prskanje da se osuši.

14 Transport

14.1 Transport uređaja za prskanje

- ▶ Isključite uređaj za prskanje, razdjelnu polugu gurnite u položaj  i izvadite akumulator.
- ▶ Ispraznite spremnik.

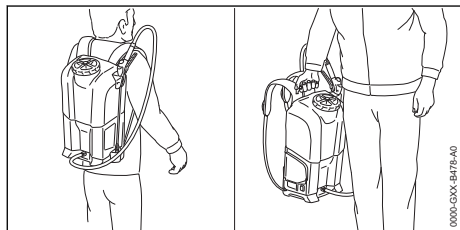

- ▶ Uređaj za prskanje nosite za transportnu ručku ili na leđima.

- ▶ Ako se uređaj za prskanje transportira u vozilu, osigurajte uspravni uređaj za prskanje tako da se ne može prevrnuti ni pomicati.

15 Pohranjivanje/skladištenje

15.1 Čuvanje uređaja za prskanje

- ▶ Isključite uređaj za prskanje i izvadite akumulator.
- ▶ Uređaj za prskanje spremite tako da su ispunjeni sljedeći uvjeti:
 - Uređaj za prskanje nalazi se izvan dosega djece.
 - Uređaj za prskanje ispran je čistom vodom.
 - Uređaj za prskanje čist je i suh.
 - Uređaj za prskanje nalazi se na temperaturi većoj od 0 °C.
 - Uređaj za prskanje zaštićen je od sunčevog zračenja.

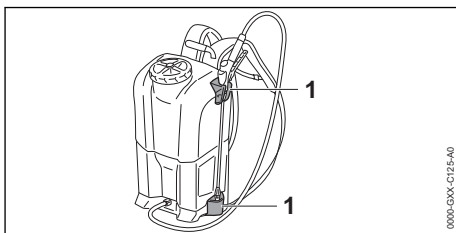

- ▶ Sustav za prskanje pohranite na držačima (1) na uređaju za prskanje.

16 Čistiti

16.1 Čišćenje uređaja za prskanje

- ▶ Isključite uređaj za prskanje i izvadite akumulator.
- ▶ Uređaj za prskanje i remene za nošenje očistite vlažnom krpom.
- ▶ Ventilacijske otvore očistite kistom.
- ▶ Odstranite strana tijela iz akumulatorske komorice i akumulatorsku komoricu očistite vlažnom krpom.
- ▶ Električne kontakte u akumulatorskoj komorici očistite kistom ili mekom četkom.
- ▶ Ako je podna ploča prljava, očistite je vlažnom krpom ili mekom četkom.

16.2 Čišćenje filtra

- ▶ Isključite uređaj za prskanje i izvadite akumulator.

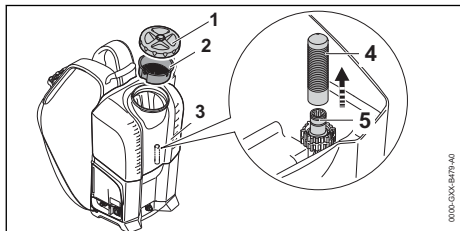
Čišćenje filtra u spremniku

- ▶ Skinite poklopac (1) sa sitom (2).
- ▶ Izvadite filter (4) iz spremnika (3).
- ▶ Ispirite filter (4) pod tekućom vodom.
- ▶ Pogurnite filter (4) na nastavak (5) i pritisnite ga prema dolje do graničnika.

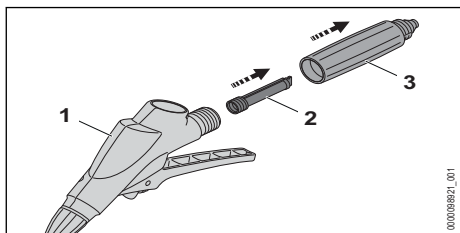
Čišćenje filtra u pištolju za prskanje

- ▶ Skinite ručku za upravljanje (3).
- ▶ Izvadite filter (2) iz pištolja za prskanje (1).
- ▶ Ispirite filter (2) pod tekućom vodom.
- ▶ Umetnite filter (2) u pištolj za prskanje (1).
- ▶ Montirajte ručku za upravljanje (3) na pištolj za prskanje (1).

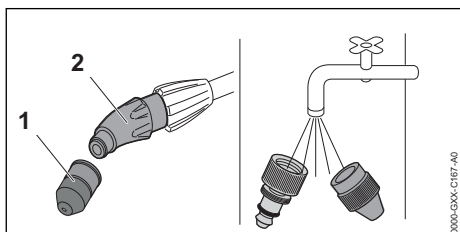
16.3 Čišćenje mlaznice

- ▶ Odvrnite mlaznicu (1) sa spojnog komada (2).
- ▶ Rastavite mlaznicu (1).
- ▶ Mlaznicu (1) isperite pod tekućom vodom i osušite krpom.
- ▶ Zakrenite mlaznicu (1) na spojni komad (2) i čvrsto je zategnite rukom.

16.4 Čistiti akumulator

- ▶ Akumulator čistiti s vlažnom krpom.

17 Održavati i popravljati**17.1 Održavanje i popravak uređaja za prskanje**

Korisnik ne može sam održavati i popravljati uređaj za prskanje.

- ▶ Ako se uređaj za prskanje mora održavati, ako je neispravan ili oštećen, potražite pomoć specijaliziranog distributera tvrtke STIHL.

17.2 Održavati i popravljati akumulator

Akumulator se ne mora održavati i ne može se popravljati.

- ▶ Ukoliko je akumulator defektan ili je oštećen: zamijeniti akumulator.

18 Odkloniti smetnje/kvarove

18.1 Uklanjanje smetnji uređaja za prskanje ili akumulatora

Smetnja	LE diode na akumulatoru i signalni zvučnici na uređaju za prskanje	Uzrok	Otklanjanje poteškoća
Pumpa se ne pokreće pri uključivanju.	1 LE dioda treperi zeleno i čuju se 4 duga uzastopna zvučna signala.	Preniska je razina napunjenosti akumulatora.	► Akumulator napuniti kao što je opisano u uputi za uporabu za uređaje za punjenje STIHL AL 101, 300, 500.
	Jedna LE dioda svijetli crveno.	Akumulator je previše zagrijan ili je hladan.	► Akumulator izvaditi van. ► Ostaviti akumulator da se ohladi ili zagrije.
	Tri LE diode trepere crveno.	Postoji smetnja uređaja za prskanje.	► Izvadite akumulator. ► Očistiti električne kontakte u akumulatorskoj komorici. ► Umetnite akumulator. ► Uključite uređaj za prskanje. ► Ako 3 LE diode i dalje trepere crveno: ne upotrebljavajte uređaj za prskanje i potražite pomoć specijaliziranog distributera tvrtke STIHL.
	Tri LE diode svijetle crveno.	Uređaj za prskanje je pretopao.	► Izvadite akumulator. ► Ostavite uređaj za prskanje da se ohladi.
	4 LE diode trepere crveno i brzo, 15 sekundi se oglašavaju uzastopni zvučni signali.	U akumulatoru postoji kvar.	► Izvadite akumulator i iznova ga umetnite. ► Uključite uređaj za prskanje. ► Ako 4 LE diode i dalje trepere crveno i ako se čuju kratki i brzi uzastopni signalni tonovi, ne upotrebljavajte akumulator i potražite pomoć specijaliziranog distributera tvrtke STIHL.
		Prekinut je električni spoj između uređaja za prskanje i akumulatora.	► Izvadite akumulator. ► Očistiti električne kontakte u akumulatorskoj komorici. ► Umetnite akumulator.
		Vlažni su uređaj za prskanje ili akumulator.	► Ostavite uređaj za prskanje ili akumulator da se osuše.
Pumpa se isključuje tijekom rada.	Tri LE diode svijetle crveno.	Uređaj za prskanje je pretopao.	► Izvadite akumulator. ► Ostavite uređaj za prskanje da se ohladi.
		Postoji električna smetnja.	► Izvadite akumulator i iznova ga umetnite. ► Uključite uređaj za prskanje.
Vrijeme rada uređaja za prskanje previše je kratko.		Akumulator nije u potpunosti napunjen.	► Akumulator napuniti u potpunosti kao što je opisano u uputi za uporabu za uređaje za punjenje STIHL AL 101, 300, 500.
		Prekoračen je vijek trajanja akumulatora.	► Zamijenite akumulator.
Uređaj za prskanje ne usisava sredstvo za zaštitu bilja.		Pumpa je zalijepljena.	► Napunite spremnik. ► Umetnite akumulator i uključite uređaj za prskanje. ► Držite sklopnu polugu pištolja za prskanje pritisnutom oko 1 minutu.

Smetnja	LE diode na akumulatoru i signalni zvukovi na uređaju za prskanje	Uzrok	Otklanjanje poteškoća
			<ul style="list-style-type: none"> ▶ Ako se i dalje ne usisava sredstvo za zaštitu bilja: ne upotrebljavajte uređaj za prskanje i potražite pomoć specijaliziranog distributera tvrtke STIHL.
		Začepljeni su filtar ili sustav za prskanje.	▶ Očistite filtar i sustav za prskanje.
Sustav za prskanje vibrira, a manometar oscilira.		Prigušivač pulsacija na pumpi ne radi ispravno.	<ul style="list-style-type: none"> ▶ Isključite uređaj za prskanje i izvadite akumulator. ▶ Ispraznite spremnik. ▶ Umetnite akumulator i uključite uređaj za prskanje. ▶ Držite sklopnu polugu pištolja za prskanje pritisnutom najmanje 30 sekundi. ▶ Ponovno napunite spremnik.
Mlaz za prskanje ima promijenjeni oblik.		Mlaznica je začepljena.	▶ Očistite mlaznicu.
		Mlaznica je istrošena.	▶ Zamijenite mlaznicu.
Sredstvo za zaštitu bilja curi iz uređaja za prskanje na području crijevne obujmice.		Crijevna obujmica se otpustila.	▶ Pritegnite vijak na crijevnoj obujmici.
Poklopac se ne može otvoriti.		Previsok tlak u spremniku.	<ul style="list-style-type: none"> ▶ Isključite uređaj za prskanje i izvadite akumulator. ▶ Pritisnite sklopnu polugu pištolja za prskanje da bi se smanjio tlak.

19 Tehnički podaci

19.1 Uređaj za prskanje STIHL SGA 85

- Dopusćeni akumulator: STIHL AP 100 i AP 200
- Maksimalni radni tlak: 6 bar
- Maksimalna količina punjenja: 17 l
- Težina bez akumulatora i s praznim spremnikom: 6,2 kg
- Težina s akumulatorom i napunjenim spremnikom: maks. 25 kg
- Preostali volumen medija za prskanje (mjereno s točkastim mlazom na 1,5 bar) : 250 ml
- Širina očica filtra u pištolju za prskanje: 0,28 mm x 0,28 mm
- Širina očica filtra u spremniku: 0,25 mm x 6,3 mm
- Širina očica sita: 1,4 mm x 1,4 mm

Vrijeme rada navedeno je na stranici www.stihl.com/battery-life.

19.2 Količina protoka

- Tlak 2 bar
- Mlaz s punim stošcem: 0,45 l/min
 - Točkasti mlaz: 1,18 l/min
- Tlak 3 bar
- Mlaz s punim stošcem: 0,55 l/min
 - Točkasti mlaz: 1,43 l/min
- Tlak 4 bar
- Mlaz s punim stošcem: 0,64 l/min
 - Točkasti mlaz: 1,65 l/min
- Tlak 6 bar
- Mlaz s punim stošcem: 0,77 l/min

19.3 Akumulator STIHL AP

- Akumulatorska tehnologija: litij-ionska
- Napon: 36 V
- Kapacitet u Ah: vidi pločicu s podacima snage
- Obustava energije u Wh: vidi pločicu s podacima snage
- Težina u kg: vidi pločicu s podacima snage
- Dozvoljeno/dopusćeno temperaturno područje za uporabu i pohranjivanje/skladištenje: -10 °C do +50 °C

19.4 Vrijednosti buke i vrijednosti vibracija

K-vrijednost za razinu zvučnog tlaka iznosi 2 dB(A). Vrijednost K za razinu zvučnog tlaka iznosi 2 dB(A).

- Razina zvučnog tlaka L_p izmjerena prema ISO 11203: 66 dB(A)
- Razina zvučne snage L_w izmjerena prema ISO 3744: 77 dB(A)
- Vrijednost vibracije $a_{hv, eq}$ izmjerena prema ISO 20643, mlazna cijev: 0,9 m/s².

Navedene vrijednosti mjerene su prema normiranom ispitnom postupku i mogu se iskoristiti za usporedbu električnih uređaja. Vrijednosti koje stvarno nastaju mogu odstupati od navedenih vrijednosti, ovisno o vrsti primjene. Navedene vrijednosti mogu biti upotrijebljene za prvu procjenu opterećenja. Stvarna vrijednost opterećenja mora biti procijenjena. Pri tome se također mogu uzeti u obzir vremena u kojima je električni uređaj isključen i ona u kojima je pak uključen, ali radi bez opterećenja.

Informacije o usklađenosti s Direktivom o vibracijama 2002/44/EZ navedene su na stranici www.stihl.com/vib.

19.5 REACH

REACH označava EG-odredbu/propis za registriranje, procjenjivanje i dozvolu/dopuštenje primjene kemikalija.

Informacije za ispunjenje REACH odredbe su pod www.stihl.com/reach navedene.

20 Pričuvni dijelovi i pribor

20.1 Zamjenski dijelovi i pribor

STIHL Ovi simboli označavaju originalne zamjenske dijelove društva STIHL i originalni pribor društva STIHL.

STIHL preporučuje uporabu originalnih zamjenskih dijelova društva STIHL i originalnog pribora društva STIHL.

Društvo STIHL unatoč stalnom promatranju tržišta ne može procijeniti zamjenske dijelove i pribor drugih proizvođača u pogledu pouzdanosti, sigurnosti i prikladnosti i STIHL se ne može zauzeti za njihovu primjenu.

Originalni zamjenski dijelovi društva STIHL i originalan pribor društva STIHL dostupni su kod stručnog trgovca društva STIHL.

20.2 Bitni zamjenski dijelovi

- Mlaznica: 4255 700 6302
- Filtar u pištolju za prskanje: 4255 502 0700

21 Zbrinjavanje

21.1 Zbrinjavanje uređaja za prskanje i akumulatora

Informacije o zbrinjavanju mogu se dobiti u lokalnoj upravi i od stručnog trgovca društva STIHL.

Neproписno zbrinjavanje može naštetiti zdravlju i onečistiti okoliš.

- ▶ Odnosite STIHL proizvode uključujući pakiranje u skladu s lokalnim propisima na prikladno sabirno mjesto za recikliranje.
- ▶ Nemojte zbrinjavati s kućnim otpadom.

22 EU-izjava o sukladnosti

22.1 Uređaj za prskanje STIHL SGA 85

ANDREAS STIHL AG & Co. KG
Badstraße 115
D-71336 Waiblingen

Njemačka

izjavljuje pod isključivo vlastitom odgovornošću da proizvod

- Izvedba: akumulatorski uređaj za prskanje
- Tvornička oznaka: STIHL
- Tip: SGA 85
- Serijska identifikacija: 4854

odgovara primjenjivim odredbama direktiva 2011/65/EU, 2014/30/EU, 2006/42/EZ i 2009/127/EZ te da je razvijen i izrađen u skladu s verzijama sljedećih normi koje su važile na datum proizvodnje: EN 55014-1, EN 55014-2 i EN 62841-1 uzevši u obzir norme EN 60335-1, EN 60335-2-41, EN ISO 19932-1, EN ISO 19932-2 i EN ISO 12100.

Tehnička dokumentacija pohranjena je u odjelu za odobrenje proizvoda društva ANDREAS STIHL AG & Co. KG.

Godina proizvodnje, zemlja proizvodnje i broj stroja navedeni su na uređaju za prskanje.

Waiblingen, 15. 7. 2021.

ANDREAS STIHL AG & Co. KG

J. Hoffmann
u. z.

Dr. Jürgen Hoffmann, rukovoditelj odjela za odobrenje i regulaciju proizvoda

23 Adrese

23.1 STIHL – Glavna uprava

ANDREAS STIHL AG & Co. KG
Postfach 1771
D-71307 Waiblingen

23.2 STIHL – Prodajna društva

NJEMAČKA

STIHL Vertriebszentrale AG & Co. KG
Robert-Bosch-Straße 13
64807 Dieburg
Telefon: +49 6071 3055358

AUSTRIJA

STIHL Ges.m.b.H.
Fachmarktstraße 7
2334 Vösendorf
Telefon: +43 1 86596370

ŠVICARSKA

STIHL Vertriebs AG
Isenrietstraße 4
8617 Mönchaltorf
Telefon: +41 44 9493030

ČEŠKA REPUBLIKA

Andreas STIHL, spol. s r.o.
Chrlická 753
664 42 Modřice

23.3 STIHL – Uvoznici

BOSNA I HERCEGOVINA

UNIKOMERC d. o. o.
Bišće polje bb
88000 Mostar
Telefon: +387 36 352560
Telefaks: +387 36 350536

HRVATSKA

UNIKOMERC – UVOZ d.o.o.
Sjedište:
Amruševa 10, 10000 Zagreb
Prodaja:
Ulica Kneza Ljudevita Posavskog 56, 10410
Velika Gorica
Telefon: +385 1 6370010
Telefaks: +385 1 6221569

TURSKA

SADAL TARIM MAKİNELERİ DIŞ TİCARET A.Ş.
Hürriyet Mahallesi Manas Caddesi No.1
35473 Menderes, İzmir
Telefon: +90 232 210 32 32
Telefaks: +90 232 210 32 33

24 Opće upute o sigurnosti u radu za električne alate

24.1 Uvod

U ovom poglavlju daju se opće, prethodno formilirane sigurnosne upute, sadržane u normi EN/IEC 62841 za rukom vođene, motorom pogonjene električne alate.

Tvrтка STIHL obvezna je otisnuti ove tekstove.

Upute o sigurnosti navedene pod "Električna sigurnost" za izbjegavanje električnog udara nisu primjenjive za proizvode s akumulatorom tvrtke STIHL.



UPOZORENJE

- **Pročitajte sve upute o sigurnosti na radu, napomene, slike i tehničke podatke koji su priloženi ovom električnom alatu.** Propusti kod pridržavanja uputa sljedećih naputaka mogu uzrokovati električni udar, izbijanje požara i/ili teške povrede. **Sve upute o sigurnosti na radu i naputke sačuvajte za buduću primjenu.**

Pojam "Električni alat", koji je upotrebljen u uputama o sigurnosti u radu, odnosi se na električne alate koji rade priključeni na električnu mrežu (s mrežnim kabelom) ili na električne alate koji rade s akumulatorom (bez mrežnog kabela).

24.2 Sigurnost radnog mjesta

- a) **Područje rada treba biti čisto i dobro osvijetljeno.** Nered ili neosvijetljeno područje rada mogu uzrokovati nesreće.
- b) **Nemojte raditi s električnim alatom u okolini u kojoj postoji opasnost od eksplozija, kao ni ondje gdje se nalaze zapaljive tekućine, plinovi ili prašine.** Električni alati proizvode iskre koje mogu zapaliti prašinu ili pare.
- c) **Za vrijeme upotrebe električnih alata držite djecu i druge osobe na sigurnoj udaljenosti.** U slučaju odvrćanja pažnje možete izgubiti kontrolu nad električnim uređajem.

24.3 Električna sigurnost

- a) **Priključni utikač električnog alata mora pristajati u utičnicu. Utikač se ne smije ni na koji način mijenjati. Ne upotrebljavajte adapterski utikač zajedno sa zaštitno uzemljenim električnim alatima.** Utikači na kojima nisu vršene izmjene i odgovarajuće utičnice smanjuju opasnost od električnog udara.
- b) **Izbjegavajte tjelesni kontakt s uzemljenim površinama, kao što su cijevi, grijača tijela, peći i hladnjaci.** Kada vam je tijelo uzemljeno, postoji povećana opasnost od električnog udara.
- c) **Električne alate držite na sigurnoj udaljenosti od kiše ili vlage.** Prodor vode u električni alat povećava opasnost od električnog udara.
- d) **Ne zloupotrebljavajte priključni vod. Nikada nemojte upotrebljavati priključni vod za nošenje, povlačenje ili izvlačenje utikača električnog alata. Priključni vod držite na sigurnoj udaljenosti od vrućine, ulja, oštih rubova ili pokretnih dijelova.** Oštećeni ili zapleteni priključni vodovi povećavaju opasnost od električnog udara.
- e) **Kada s električnim alatom radite na otvorenom, upotrebljavajte samo produžne vodove prikladne za vanjsko područje rada.** Uporaba produžnog voda, prikladnog za vanjsko područje rada, smanjuje opasnost od električnog udara.
- f) **Kada se ne može izbjeći rad električnog alata u vlažnoj okolini, upotrijebite zaštitnu strujnu ili nadstrujnu sklopku.** Primjena zaštitne strujne ili nadstrujne sklopke smanjuje opasnost od električnog udara.

24.4 Sigurnost osoba

- a) **Budite pažljivi, paziti na ono što radite i razumno rukujte električnim alatom. Ne upotrebljavajte električni alat ako ste umorni ili pod utjecajem droga, alkohola ili lijekova.** Trenutak nepažnje prilikom upotrebe električnog alata može uzrokovati ozbiljne ozljede.
- b) **Nosite osobnu zaštitnu opremu i uvijek zaštitne naočale.** Nošenje osobne zaštitne opreme, kao primjerice maske za zaštitu od prašine, cipela koje su sigurne od sklizanja, zaštitne kacige ili štitnika za zaštitu sluha, prema vrsti primjene električnog alata, smanjuje opasnost od zadobivanja ozljeda.
- c) **Izbjegavajte nehotimično stavljanje u rad. Budite sigurni da je električni alat isključen, prije nego što ga priključite na opskrbu**

strujom i/ili na akumulator, prije nego što ga preuzimate ili nosite. Kada prilikom nošenja električnog alata imate prst na sklopki ili alat uključen priključujete na struju, to može izazvati nesreće.

- d) **Prije nego što uključite električni alat, uklonite alate za podešavanje ili ključ za vijke.** Alat ili ključ koji se nalazi u rotirajućem dijelu električnog alata može uzrokovati ozljede.
- e) **Izbjegavajte abnormalno držanje tijela. Osigurajte siguran položaj i stalno održavajte ravnotežu.** Na taj način možete u neočekivanim situacijama bolje kontrolirati električni alat.
- f) **Nosite prikladnu odjeću. Ne nosite široku odjeću i nakit. Držite kosu, odjeću i rukavice na sigurnoj udaljenosti od dijelova koji se pokreću.** Pokretni dijelovi mogu zahvatiti široku odjeću, nakit ili dugu kosu.
- g) **Kada se mogu montirati uređaji za usisavanje prašine i sabirni uređaji, iste treba priključiti i ispravno upotrebljavati.** Uporaba uređaja za usisavanje i odstranjivanje prašine može smanjiti ugrožavanje od prašine.
- h) **Ne težite lažnoj sigurnosti i nemojte zanemarivati sigurnosna pravila za električne alate, također i kada se nakon mnogostrukog korištenja pouzdajete u električni alat.** Nepažljivo rukovanje može u djeliću sekunde uzrokovati teške povrede.

24.5 Uporaba i rukovanje električnim alatom

- a) **Nemojte opterećivati električni alat. Upotrebljavajte električni alat koji je određen za vaš rad.** Prikladnim električnim alatom radite bolje i sigurnije u navedenom području snage.
- b) **Nemojte upotrebljavati električni alat s pokvarenom sklopkom.** Električni uređaj koji se više ne može uključiti ili isključiti opasan je i mora se popraviti.
- c) **Izvučite utikač iz utičnice i/ili uklonite akumulator koji se može izvaditi prije nego što poduzimate podešavanja uređaja, vršite zamjenu dijelova alata za primjenu ili odlazite uređaj.** Ta mjera opreza sprečava nehotimično pokretanje električnog alata.
- d) **Skladištite neupotrijebljene električne alate izvan dosega djece. Ne dopuštajte upotrebu električnog alata osobama koje nisu s istim upoznate ili nisu čitale ove upute.** Električni

- alati su opasni kada ih upotrebljavaju neiskusne osobe.
- e) **Njgujte s pažnjom električne alate i alate za primjenu. Kontrolirajte funkcioniraju li pokretni dijelovi besprijekorno i da se ne zaglavljaju te jesu li dijelovi slomljeni ili oštećeni toliko da je funkcija električnog alata narušena. Prije primjene električnog alata oštećene dijelove treba dati na popravak.** Mnoge nesreće imaju uzrok u loše održavanim električnim alatima.
- f) **Rezni alati trebaju biti oštri i čisti.** Pažljivo njegovani rezni alati s oštrim oštricama zaglavljaju se manje i lakše se vode.
- g) **Upotrebljavajte električni alat, alate za primjenu itd. u skladu s ovim uputama. Pri tome uzimajte u obzir uvjete rada i djelatnost koju treba izvršiti.** Korištenje električnim alatima za svrhe i primjene koje nisu predviđene može uzrokovati opasne situacije.
- h) **Održavajte ručke i površine ručki suhima, čistima te slobodnima od ulja i masti.** Skliske ručke i površine ručki ne dozvoljavaju sigurno rukovanje i kontrolu električnog alata u nepredvidivim situacijama.

24.6 Uporaba i postupanje s akumulatorskim alatima

- a) **Punite akumulator samo s uređajima za punjenje, koje je proizvođač preporučio.** Za uređaj za punjenje, koji je prikladan samo za određenu vrstu akumulatora, postoji opasnost od izbijanja požara, ako se upotrebljava s drugim akumulatorima.
- b) **U električnim alatima upotrebljavajte samo akumulator, koji su za to predviđeni.** Korišćenje drugih akumulatora može uzrokovati povrede i opasnost od izbijanja požara.
- c) **Nekorišćeni akumulator držite na udaljenosti od uredskih spajalica, kovanica, ključeva, čavala, vijaka i drugih malih metalnih predmeta, koji bi mogli uzrokovati premošćivanje kontakata.** Kratki spoj između akumulatorskih kontakata može imati za posljedicu opekline ili izbijanje vatre.
- d) **Pri pogrešnoj uporabi može iz akumulatora istjecati tekućina. Izbjegavajte kontakt s tim (njome). Pri slučajnom kontaktu isprati s vodom. Ukoliko je tekućina dospjela u oči, dodatno zatražite liječničku pomoć.** Iz akumulatora izlazeća tekućina može uzrokovati iritacije/nadraženosti kože ili opekline.

- e) **Ne koristite oštećen ili izmijenjen akumulator.** Oštećeni ili izmijenjeni akumulatori mogu se nepredvidivo vladati u radu i uzrokovati vatru, eksploziju ili opasnost od ozljeđivanja.
- f) **Ne izlažite akumulator vatri ili previsokim temperaturama.** Vatra ili temperature preko 130 °C (265 °F) mogu izazvati eksploziju.
- g) **Slijedite sve naputke za punjenje i nikad ne punite akumulator ili akumulatorski alat izvan temperaturnog područja koje je navedeno u uputi za rad.** Pogrešno punjenje ili punjenje izvan dopuštenog temperaturnog područja može razoriti/uništiiti akumulator i povećati opasnost od izbijanja požara.

24.7 Servis

- a) **Električni alat treba dati na popravak samo kvalificiranim stručnim osobama i samo s originalnim pričuvnim dijelovima.** Time se osigurava, da sigurnost električnog alata ostane održiva.
- b) **Nikada ne održavajte oštećene akumatore.** Svo održavanje akumulatora treba uslijediti od strane proizvođača ili ovlaštenih mjesta servisiranja.

Obsah

1	Úvod.....	22
2	Informácie k tomuto návodu na obsluhu... 22	22
3	Prehľad.....	22
4	Bezpečnostné upozornenia.....	24
5	Príprava postrekovača na použitie.....	30
6	Nabitie akumulátora a LED diódy.....	30
7	Montáž postrekovača.....	30
8	Nastavenie postrekovača pre používateľa 31	31
9	Vloženie a vybratie akumulátora.....	31
10	Zapnutie postrekovača.....	32
11	Kontrola postrekovača.....	32
12	Práca s postrekovačom.....	32
13	Po ukončení práce.....	33
14	Preprava.....	34
15	Skladovanie.....	34
16	Čistenie.....	34
17	Údržba a oprava.....	35
18	Odstraňovanie porúch.....	35
19	Technické údaje.....	37
20	Náhradné diely a príslušenstvo.....	37
21	Likvidácia.....	38
22	EÚ vyhlásenie o zhode.....	38
23	Prehlásenie o zhode výrobcom – UKCA... 38	38
24	Všeobecné bezpečnostné pokyny pre elektrické náradie.....	39

1 Úvod

Milá zákazníčka, milý zákazník,

teší nás, že ste sa rozhodli pre výrobok spoločnosti STIHL. Naše výrobky vyvíjame a vyrábame v špičkovej kvalite podľa požiadaviek našich zákazníkov. Tým vznikajú výrobky s vysokou spoľahlivosťou aj pri extrémnom namáhaní.

Spoločnosť STIHL je tiež zárukou kvalitného servisu. Naše špecializované predajne zabezpečujú kompetentné poradenstvo a zaškolenie, ako aj rozsiahlu technickú podporu.

Spoločnosť STIHL sa výslovne hlási k trvalému a zodpovednému prístupu k životnému prostrediu. Tento návod na obsluhu vám ma pomôcť v tom, aby ste mohli váš výrobok STIHL používať s dlhou životnosťou bezpečne a šetrne k životnému prostrediu.

Ďakujeme vám za vašu dôveru a želáme vám veľa radosť s výrobkom spoločnosti STIHL.



Dr. Nikola Stihl

DÔLEŽITÉ! PRED POUŽITÍM PREČÍTAJTE A USCHOVAJTE.

2 Informácie k tomuto návodu na obsluhu

2.1 Platné dokumenty

Platia miestne bezpečnostné predpisy.

► Okrem tohto návodu na použitie si prečítajte tieto dokumenty, porozumejte im a uschovajte ich:

- Návod na použitie a obal použitého prípravku na ochranu rastlín
- Bezpečnostné pokyny pre akumulátor STIHL AP
- Návod na obsluhu pre nabíjačky STIHL AL 101, 300, 500
- Návod na použitie a obal použitého príslušenstva
- Bezpečnostné informácie pre akumulátory STIHL a produkty so zabudovaným akumulátorom: www.stihl.com/safety-data-sheets

2.2 Označenie výstražných upozornení v texte

! NEBEZPEČENSTVO

- Upozornenie poukazuje na nebezpečenstvá, ktoré vedú k ťažkým zraneniam alebo smrti.
 - Uvedené opatrenia môžu ťažkým zraneniam alebo smrti zabrániť.

! VAROVANIE

- Upozornenie poukazuje na nebezpečenstvá, ktoré **môžu** viesť k ťažkým zraneniam alebo smrti.
 - Uvedené opatrenia môžu ťažkým zraneniam alebo smrti zabrániť.

UPOZORNENIE

- Upozornenie poukazuje na nebezpečenstvá, ktoré môžu viesť k vecným škodám.
 - Uvedené opatrenia môžu vecným škodám zabrániť.

2.3 Symboly v texte



Tento symbol odkazuje na kapitolu v tomto návode na obsluhu.

3 Prehľad

3.1 Postrekovač

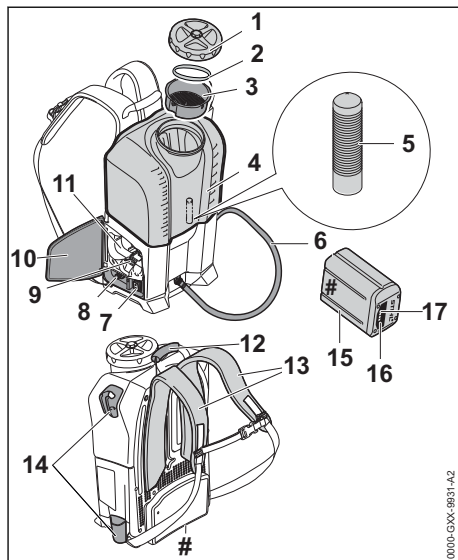

- 1 Veko**
Veko uzatvára nádobu.
 - 2 Tesnenie**
Tesnenie utesňuje nádobu.
 - 3 Sítko**
Sítko vyfiltruje veľké častice z prípravku na ochranu rastlín.
 - 4 Nádobka**
Nádobka sa naplní prípravkom na ochranu rastlín.
 - 5 Filter**
Filter filtruje jemné častice z prípravku na ochranu rastlín.
 - 6 Hadica**
Hadica vedie prípravok na ochranu rastlín k striekacej pištoľi.
 - 7 Kolískový spínač**
Kolískový spínač slúži na zapnutie a vypnutie postrekovača.
 - 8 Otočný regulátor**
Otočný regulátor slúži k nastaveniu pracovného tlaku a množstva prípravku na ochranu rastlín.
 - 9 Blokovaná páčka**
Blokovaná páčka udržiava akumulátor v akumulátorovej šachtě.
 - 10 Klapka**
Klapka zakrýva akumulátorovú šachtu.
 - 11 Akumulátorová šachta**
Akumulátorová šachta slúži na umiestnenie akumulátora.
 - 12 Transportná rukoväť**
Transportná rukoväť slúži na prenášanie postrekovača.
 - 13 Nosný popruh**
Nosný popruh rozdeľuje hmotnosť postrekovača na tele.
 - 14 Držiak**
Držiaky slúžia na uloženie striekacej pištole.
 - 15 Akumulátor**
Akumulátor zásobuje postrekovač energiou.
 - 16 LED**
LED diódy zobrazujú stav nabitia akumulátora a poruchy.
 - 17 Tlačidlo**
Tlačidlo aktivuje LED diódy na akumulátore.
- # Výkonový štítek s číslom stroja**

3.2 Ostrekovacie zariadenie

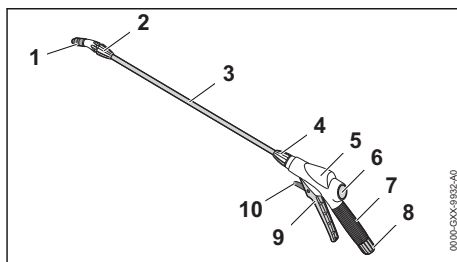

- 1 Dýza**
Dýza vytvára rozprašovací prúd.
- 2 Presuvná matica**
Presuvná matica zaisťuje dýzu na ostrekovacej rúrke.
- 3 Ostrekovacia rúrka**
Ostrekovacia rúrka spája striekaciu pištoľ s dýzou.
- 4 Presuvná matica**
Presuvná matica zaisťuje ostrekovaciu rúrku na striekacej pištoľi.
- 5 Striekacia pištoľ**
Slúži k montáži ostrekovacej rúrky a hadice.
- 6 Manometer**
Manometer ukazuje tlak postrekovača.
- 7 Ovládacia rukoväť**
Ovládacia rukoväť slúži na držanie a vedenie ostrekovacieho zariadenia.
- 8 Presuvná matica**
Presuvná matica zaisťuje hadicu na striekacej pištoľi.
- 9 Spínacia páčka**
Spínacia páčka otvára a zatvára ventil na striekacej pištoľi. Spínacia páčka spúšťa a zastavuje rozprašovací prúd.
- 10 Aretačná páčka**
Aretačná páčka odblokuje spínaciu páčku.

3.3 Symboly

Symboly sa môžu nachádzať na postrekovači a akumulátore a znamenajú nasledovné:



Aretačná páčka odblokuje v tejto polohe spínaciu páčku.



Aretačná páčka zablokuje v tejto polohe spínaciu páčku.



1 LED dióda svieti na červeno. Akumulátor je príliš teplý alebo studený.



4 LED diódy blikajú na červeno. V akumulátore je porucha.



Údaj vedľa symbolu indikuje obsah energie akumulátora podľa špecifikácie výrobcu batérií. Obsah energie, ktorý je k dispozícii pri použití, je nižší.



Výrobok nelikvidujte spolu s domovým odpadom.

4 Bezpečnostné upozornenia

4.1 Výstražné symboly

Výstražné symboly na postrekovači majú nasledujúci význam:



Dodržiavajte bezpečnostné pokyny a ich opatrenia.



Návod na použitie si prečítajte, porozumejte mu a uschovajte si ho.



Noste ochranné okuliare a ochranu dýchacích ciest.



Noste bezpečnostnú obuv.



Noste ochranný odev.



Noste ochranné rukavice.



Akumulátor vyberte počas prestávok v práci, prepravy, uskladnenia, údržby alebo opravy.



Dodržiavajte bezpečnostný odstup a nestriekajte smerom k osobám.



Akumulátor chráňte pred horúčavou a otvoreným ohňom.



Akumulátor neponárajte do kvapalín.



Dodržte dovolený teplotný rozsah akumulátora.

4.2 Použitie v súlade s určením

Postrekovač STIHL SGA 85 slúži na rozprašovanie tekutých prostriedkov na ochranu pred napadnutím plesňou, škodcami a na ničenie buriny na plantážach, v ovocinárstve, pestovaní zeleniny, poľnohospodárstve a lesníctve.

Postrekovač sa môže používať, keď prší.

Postrekovač je zásobovaný energiou z akumulátora STIHL AP.

Postrekovač STIHL SGA 85 nie je určený na nasledujúce použitia:

- Striekacie prípravky na ochranu rastlín, ktoré nie sú schválené pre postrekovače.
- Striekacie iných tekutín, ktoré nie sú prípravkami na ochranu rastlín.

VAROVANIE

- Akumulátory, ktoré neboli spoločnosťou STIHL schválené pre postrekovač, môžu vyvolať požiare a výbuchy. Môže dôjsť k ťažkému zraneniu alebo usmrteniu osôb a vecným škodám.
 - ▶ Postrekovač používajte s akumulátorom STIHL AP.
- Ak sa postrekovač alebo akumulátor nepoužívajú v súlade s určením, môže dôjsť k ťažkému zraneniu alebo usmrteniu osôb a môžu vzniknúť vecné škody.
 - ▶ Postrekovač používajte tak, ako je to popísané v tomto návode na obsluhu.
 - ▶ Akumulátor používajte tak, ako je to popísané v tomto návode na obsluhu.

4.3 Požiadavky na používateľa

VAROVANIE

- Používatelia bez poučenia nevedia rozpoznať a odhadnúť nebezpečenstvá vyplývajúce z postrekovača a akumulátora. Môže dôjsť k ťažkému zraneniu alebo usmrteniu používateľa alebo iných osôb.



- ▶ Návod na použitie si prečítajte, porozumejte mu a uschovajte si ho.

- ▶ Ak sa postrekovač alebo akumulátor odovzdávajú ďalšej osobe: Odovzdajte súčasne návod na obsluhu.
- ▶ Uistite sa, že používateľ spĺňa nasledujúce požiadavky:

- Používateľ je oddychnutý.
 - Používateľ je telesne, zmyslovo a duševne schopný obsluhovať postrekovač a akumulátor a pracovať s nimi. Ak je používateľ telesne, zmyslovo alebo duševne len obmedzene schopný na túto prácu, smie pracovať len pod dozorom alebo podľa pokynov zodpovednej osoby.
 - Používateľ dokáže rozpoznať a odhadnúť nebezpečenstvá vyplývajúce z postrekovača a akumulátora.
 - Používateľ je plnoletý alebo používateľ absolvuje praktické vyučovanie pod dozorom podľa národných predpisov.
 - Používateľ bol poučený špecializovaným predajcom STIHL alebo odborne znalou osobou, skôr ako začal prvýkrát pracovať s postrekovačom.
 - Používateľ nie je pod vplyvom alkoholu, liekov alebo drog.
 - Používateľ je vyškolený na zaobchádzanie s prípravkami na ochranu rastlín a náležitých opatreniach prvej pomoci.
- ▶ Ak vzniknú nejasnosti: Vyhľadajte špecializovaného obchodníka STIHL.

4.4 Odev a vybavenie

▲ VAROVANIE

- Nevhodný odev sa môže zachytiť na dreve, kroví a v postrekovači. Môže dôjsť k ťažkému zraneniu používateľov bez vhodného odevu.
 - ▶ Noste tesne priliehajúci odev.
 - ▶ Šály a šperky odložte.
- Ak nosí používateľ nevhodnú obuv, môže sa pošmyknúť. Môže dôjsť k zraneniu používateľa.
 - ▶ Noste pevnú uzatvorenú obuv s drsnou podrážkou.

▲ NEBEZPEČENSTVO

- Počas práce a čistenia môže používateľ prísť do kontaktu s prípravkom na ochranu rastlín. Môže dôjsť k ťažkému zraneniu alebo usmrteniu používateľa.
 - ▶ Dodržiavajte nariadenia k oblečeniu a vybaveniu v návode na použitie a na obale prípravku na ochranu rastlín.
 - ▶ Zabráňte kontaktu s prípravkami na ochranu rastlín.
 - ▶ Ak sa oblečenie dostane do kontaktu s prípravkom na ochranu rastlín: Oblečenie vymeňte.

- ▶ Ak sa pracuje nad výškou ramien: Noste vodotesnú pokrývku hlavy odolnú proti prípravku na ochranu rastlín.



- ▶ Noste tesne priliehajúce ochranné okuliare. Vhodné ochranné okuliare sú testované podľa normy EN 166 alebo podľa národných predpisov a s príslušným označením sú dostupné v predaji.
- ▶ Noste ochranu dýchacích ciest.



- ▶ Ak je v návode na obsluhu alebo na obale prípravku na ochranu rastlín predpísaný ochranný odev: Noste vodotesný ochranný odev odolný proti prípravku na ochranu rastlín.



- ▶ Noste vodotesné ochranné rukavice odolné proti prípravkom na ochranu rastlín.



- ▶ Noste vodotesnú ochrannú obuv s drsnou podrážkou odolnú proti prípravkom na ochranu rastlín.

4.5 Pracovná oblasť a okolie

4.5.1 Postrekovač

▲ VAROVANIE

- Nezúčastnené osoby, deti a zvieratá nevedia rozpoznať a odhadnúť nebezpečenstvá vyplývajúce z postrekovača. Môže dôjsť k ťažkému zraneniu nezúčastnených osôb, detí a zvierat a môžu vzniknúť vecné škody.



- ▶ Nezúčastnené osoby, deti a zvieratá nepúšťajte do pracovnej oblasti.
- ▶ Nezúčastnené osoby, deti a zvieratá nepúšťajte do pracovnej oblasti, pokiaľ nie je prípravok na ochranu rastlín úplne zaschnutý.
- ▶ Nenechávajte postrekovač bez dozoru.
- ▶ Zabezpečte, aby sa deti nemohli hrať s postrekovačom.
- Elektrické konštrukčné diely postrekovača môžu vytvárať iskry. Iskry môžu vo veľmi horľavom prostredí alebo výbušnom prostredí vyvolať požiar a výbuch. Môže dôjsť k ťažkému zraneniu alebo usmrteniu osôb a vecným škodám.
 - ▶ Nepracujte vo veľmi horľavom a výbušnom prostredí.

4.5.2 Akumulátor

▲ VAROVANIE

- Nezúčastnené osoby, deti a zvieratá nevedia rozpoznať a odhadnúť nebezpečenstvá vyplývajúce z akumulátora. Môže dôjsť k ťažkému zraneniu nezúčastnených osôb, detí a zvierat.
 - ▶ Zabráňte prístupu nezúčastnených osôb, detí a zvierat.
 - ▶ Nenechávajte akumulátor bez dozoru.
 - ▶ Zabezpečte, aby sa deti nemohli hrať s akumulátorom.
- Akumulátor nie je chránený proti všetkým vplyvom prostredia. Ak je akumulátor vystavený určitým vplyvom prostredia, môže začať horieť alebo explodovať. Môže dôjsť k ťažkému zraneniu osôb a vecným škodám.



- ▶ Akumulátor chráňte pred horúčavou a otvoreným ohňom.
- ▶ Akumulátor nehádzte do ohňa.



- ▶ Akumulátor používajte a skladujte v teplotnom rozsahu medzi - 10 °C a + 50 °C.



- ▶ Akumulátor neponárajte do kvapalín.

- ▶ Akumulátor nedávajte do blízkosti kovových predmetov.
- ▶ Akumulátor nevystavujte vysokému tlaku.
- ▶ Akumulátor nevystavujte mikrovlnám.
- ▶ Akumulátor chráňte pred chemikáliami a soľami.

4.6 Bezpečný stav

4.6.1 Postrekovač

Postrekovač je v bezpečnom stave, ak sú splnené nasledujúce podmienky:

- Postrekovač je nepoškodený.
- Hadica, presuvná matica a ostrekovacie zariadenie sú nepoškodené.
- Hadica, presuvná matica a ostrekovacie zariadenie sú správne namontované a utesnené.
- Z postrekovača neuniká žiadny prípravok na ochranu rastlín.
- Veko nádoby je zatvorené.
- Postrekovač je čistý.
- Ostrekovacie zariadenie funguje a neboli na ňom vykonané zmeny.
- Je namontované originálne príslušenstvo STIHL určené pre tento postrekovač.
- Príslušenstvo je namontované správne.

▲ VAROVANIE

- V stave nevyhovujúcom bezpečnosti nemôžu konštrukčné diely správne fungovať, bezpečnostné zariadenia môžu byť vyradené z prevádzky. Môže dôjsť k ťažkému zraneniu alebo usmrteniu osôb.
 - ▶ Pracujte s nepoškodeným postrekovačom.
 - ▶ Hadicu a ostrekovacie zariadenie namontujte tak, ako je to uvedené v tomto návode na obsluhu.
 - ▶ Ak uniká z postrekovača prípravok na ochranu rastlín: Nepracujte s postrekovačom a vyhľadajte špecializovaného predajcu STIHL.
 - ▶ Zatvorte veko nádoby.
 - ▶ Ak je postrekovač znečistený: Vyčistite postrekovač.
 - ▶ Nevykonávajte zmeny na postrekovači.
 - ▶ Ak postrekovač nefunguje: S postrekovačom nepracujte.
 - ▶ Namontujte originálne príslušenstvo STIHL určené pre tento postrekovač.
 - ▶ Príslušenstvo montujte tak, ako je to uvedené v tomto návode na použitie alebo v návode na použitie príslušenstva.
 - ▶ Do otvorov postrekovača nestrkajte predmety.
 - ▶ Opotrebované alebo poškodené informačné štítky vymeňte.
 - ▶ Ak vzniknú nejasnosti: Vyhľadajte špecializovaného obchodníka STIHL.

4.6.2 Akumulátor

Akumulátor je v bezpečnom stave, ak sú splnené nasledovné požiadavky:

- akumulátor nie je poškodený,
- akumulátor je suchý a čistý,
- Akumulátor funguje a nie sú na ňom žiadne zmeny.

▲ VAROVANIE

- V stave, ktorý nie je bezpečný, viac nemusí akumulátor bezpečne fungovať. Osoby sa môžu ťažko zraniť.
 - ▶ Pracujte s nepoškodeným a funkčným akumulátorom.
 - ▶ Poškodený alebo pokazený akumulátor nenabíjajte.
 - ▶ Ak je akumulátor znečistený alebo vlhký: vyčistite akumulátor a vysušte ho.
 - ▶ Na akumulátore nevykonávajte žiadne zmeny.
 - ▶ Do otvorov akumulátora nekladajte žiadne predmety.

- ▶ Elektrické kontakty akumulátora nikdy neprepájajte a nepremost'ujte s kovovými predmetmi.
- ▶ Akumulátor neotváraajte.
- ▶ Opatrebované alebo poškodené štítky s upozorneniami treba vymeniť.
- Z poškodeného akumulátora môže unikať kvapalina. Ak sa kvapalina dostane do kontaktu s pokožkou alebo očami, môže ich podráždiť.
- ▶ Vyvarujte sa kontaktu s kvapalinou.
- ▶ Ak sa dostane do kontaktu s pokožkou: Umyte postihnuté miesta na pokožke dostatočným množstvom vody a mydla.
- ▶ Ak sa dostane do kontaktu s očami: Umyvajte oči aspoň 15 minút dostatočným množstvom vody a vyhľadajte lekára.
- Poškodený alebo pokazený akumulátor môže neobyčajne zapáchať, dymiť alebo horieť. Osoby sa môžu ťažko zraniť alebo zomrieť a môžu vzniknúť vecné škody.
- ▶ Ak akumulátor neobyčajne zapácha alebo dymí: Nepoužívajte akumulátor a udržujte ho ďaleko od horiacich látok.
- ▶ Ak akumulátor horí: Skúste uhasiť oheň z akumulátora hasiacim prístrojom alebo vodou.
- Pri teplote pod 0 °C môže voda na zemi a v konštrukčných dieloch postrekovača zamrzáť. Používateľ sa môže pošmyknúť, spadnúť a ťažko sa zraniť. Môžu vzniknúť vecné škody.
 - ▶ Postrekovač nepoužívajte pri teplote pod 0 °C.
- V nebezpečnej situácii môže používateľ spanikáriť a nezloží si nosný popruh. Môže dôjsť k ťažkému zraneniu používateľa.
 - ▶ Nacvičte si zloženie nosného popruhu.
- Hadica sa môže zachytiť na dreve, kroví alebo na iných predmetoch. Môže dôjsť k zraneniu osôb a poškodeniu hadice.
 - ▶ Hadicu používajte tak, aby sa nepoškodila, nezalomila, nestlačila ani neodierala.
- Ak stojí postrekovač na šikmom, nerovnom alebo nepevnom podklade, môže sa pohnúť a spadnúť. Môžu vzniknúť vecné škody.
 - ▶ Postrekovač postavte na vodorovnú, rovnú a spevnenú plochu.
 - ▶ Postrekovač zaistíte tak, aby sa nemohol pohybovať.
- Nasaté ľahko horľavé a výbušné kvapaliny môžu vyvolať požiare a výbuchy. Môže dôjsť k ťažkému zraneniu alebo usmrteniu osôb a vecným škodám.
 - ▶ Nerozprašujte ľahko horľavé alebo výbušné kvapaliny.
- Nasaté husté, lepkavé, žieravé, s obsahom kyseliny a teplé kvapaliny môžu ohroziť zdravie a poškodiť konštrukčné diely postrekovača. Môže dôjsť k ťažkému zraneniu alebo usmrteniu osôb a vecným škodám.
 - ▶ Nerozprašujte husté, lepkavé, žieravé a kyselinu obsahujúce kvapaliny.
 - ▶ Nerozprašujte kvapaliny s teplotou vyššou ako 50 °C.
- Postrekovač nie je sterilný a nie je vhodný pre potravinársky priemysel. Ak sa použije tekutá výživa, tak bude znečistená.
- ▶ Nerozprašujte tekutú výživu.
- Ak nie je nasadené sitko a namontovaný filter, môžu byť nasaté častice. Postrekovač a ostrekovacie zariadenie sa môžu upchať alebo poškodiť.
 - ▶ Nasadte sitko a namontujte filter.
- Ak je postrekovač zapnutý a prípravok na ochranu rastlín alebo čerstvá voda sa nemôže nasať, môže čerpadlo bežať naprázdno a postrekovač sa môže poškodiť.
 - ▶ Uistite sa, že je k dispozícii dostatok prípravku na ochranu rastlín alebo čerstvej vody.

4.7 Práca

▲ VAROVANIE

- Používateľ v určitých situáciách už nedokáže koncentrovane pracovať. Používateľ môže nad postrekovačom stratiť kontrolu, potknúť sa, spadnúť a ťažko sa zraniť.
 - ▶ Pracujte pokojne a premyslene.
 - ▶ Ak sú svetelné podmienky a viditeľnosť zlé: Nepracujte s postrekovačom.
 - ▶ Postrekovač obsluhujte sami.
 - ▶ Dávajte pozor na prekážky.
 - ▶ Pracujte stojac na zemi a udržujte stabilitu.
 - ▶ Ak sa musí pracovať vo výške: Použite zdvihaciu pracovnú plošinu alebo bezpečné lešenie.
 - ▶ Ak sa objavia známky únavy: Urobte si prestávku.
- Ak postrekovač netesní, môže z postrekovača unikať prípravok na ochranu rastlín.
 - ▶ Nepredkláňajte sa dopredu a držte chrbát vyrovnaný.
- Ak sa postrekovač počas práce správa inak alebo nezvyčajne, môže byť v stave nevyhovujúcom bezpečnosti. Môže dôjsť k ťažkému zraneniu osôb a vecným škodám.
 - ▶ Ukončite prácu, vyberte akumulátor a vyhľadajte špecializovaného predajcu STIHL.

▲ NEBEZPEČENSTVO

- Prípravky na ochranu rastlín môžu obsahovať zložky, ktoré sú škodlivé pre ľudí, zvieratá, rastliny a životné prostredie. Môže dôjsť k otrave, ťažkému zraneniu alebo usmrteniu používateľa alebo iných osôb.
 - ▶ Dodržiavajte návod na použitie a všimajte si obal prípravku na ochranu rastlín.
 - ▶ Návod na použitie alebo obal prípravku na ochranu rastlín majte vždy pripravené. V núdzovom prípade okamžite informujte lekára o prípravku na ochranu rastlín, a dodržiavajte pokyny v návode na použitie alebo na obale prípravku na ochranu rastlín.
 - ▶ Pri manipulácii s prípravkami na ochranu rastlín dodržiavajte zákonné predpisy.
 - ▶ Kvapalný prípravok na ochranu rastlín nikdy nerozprašujte nezriedený.
 - ▶ Prípravok na ochranu rastlín používajte na voľnom priestranstve alebo v dobre vetraných priestoroch.
 - ▶ Pripravte len také množstvo prípravku na ochranu rastlín, ktoré spotrebujete.
 - ▶ Rozdielne prípravky na ochranu rastlín spoločne zmiešavajte len po schválení výrobcom.
 - ▶ Pri striedaní rôznych prípravkov na ochranu rastlín vypláchnite hadice čerstvou vodou.
 - ▶ Pred prácou vykonajte skúšobný chod s čerstvou vodou a skontrolujte tesnosť postrekovača a hadíc.
 - ▶ S postrekovačom pracujte na dobre vetranom mieste.



- ▶ Nestriekajte smerom k osobám.

- ▶ Ak fúka vietor: S postrekovačom nepracujte.
- ▶ Počas práce a zaobchádzania s prípravkami na ochranu rastlín nejedzte, nefajčite, neinhaliujte a nepite.
- ▶ Dýzy, hadice a iné komponenty nevyfúkajte ústami.
 - ▶ Po práci si umyte ruky, tvár a oblečenie.
- Ak sa elektrické zariadenia, elektrické prípojky, zásuvky a vedenia pod napätím dostanú do kontaktu s prípravkom na ochranu rastlín, môže to spôsobiť zásah elektrickým prúdom. Môže dôjsť k ťažkému zraneniu alebo usmrteniu osôb a vecným škodám.
 - ▶ Nestriekajte rozprašovacím prúdom na elektrické zariadenia, elektrické prípojky, zásuvky a vedenia pod napätím.

4.8 Preprava

4.8.1 Preprava

▲ VAROVANIE

- Počas prepravy môže dôjsť k prevráteniu alebo pohybu postrekovača. Môže dôjsť k zraneniu osôb a vecným škodám.
 - ▶ Vypnite postrekovač.



- ▶ Vyberte akumulátor.

- ▶ Stlačte spínaciu páčku striekacej pištole, aby sa znížil tlak.
- ▶ Aretačnú páčku posuňte do polohy Ⓜ.
- ▶ Vyprázdnite zbernú nádobu.
- ▶ Postrekovač zaisťte pomocou upínacích popruhov, remeňov alebo sieťky tak, aby sa nemohol prevrátiť ani pohybovať.

▲ NEBEZPEČENSTVO

- Prípravky na ochranu rastlín môžu obsahovať zložky, ktoré sú škodlivé pre ľudí, zvieratá, rastliny a životné prostredie. Môže dôjsť k otrave, ťažkému zraneniu alebo usmrteniu používateľa alebo iných osôb.
 - ▶ Dodržiavajte návod na použitie a všimajte si obal prípravku na ochranu rastlín.
 - ▶ Prípravok na ochranu rastlín prepravujte v prípustných nádobách.

4.8.2 Akumulátor

▲ VAROVANIE

- Akumulátor nie je chránený proti všetkým vplyvom prostredia. Ak je akumulátor vystavený určitým vplyvom prostredia, môže sa poškodiť a môžu vzniknúť vecné škody.
 - ▶ Poškodený akumulátor neprepravujte.
 - ▶ Akumulátor prepravujte v elektricky nevodivom obale.
- Počas prepravy sa môže akumulátor prevrátiť alebo sa pohybovať. Môže dôjsť k zraneniu osôb a vecným škodám.
 - ▶ Akumulátor zabaľte do obalu tak, aby sa nemohol pohybovať.
 - ▶ Obal zaisťte tak, aby sa nemohol pohybovať.

4.9 Skladovanie

4.9.1 Skladovanie

▲ VAROVANIE

- Deti nevedia rozpoznať a odhadnúť nebezpečenstvá vyplývajúce z postrekovača. Môže dôjsť k ťažkému zraneniu detí.

- ▶ Vypnite postrekovač.



- ▶ Vyberte akumulátor.

- ▶ Postrekovač uchovávajte mimo dosahu detí.
- Elektrické kontakty na postrekovači a kovové konštrukčné diely môžu v dôsledku vlhkosti skorodovať. Postrekovač sa môže poškodiť.
 - ▶ Postrekovač skladujte na čistom a suchom mieste.
- Pri teplote pod 0 °C môže voda v konštrukčných dieloch postrekovača zamrzáť. Postrekovač sa môže poškodiť.
 - ▶ Vyprázdňte postrekovač, hadice a ostrekovacie zariadenie.
 - ▶ Ak sa postrekovač nedá skladovať v podmienkach bez mrazu: Postrekovač chráňte ochranným prostriedkom proti mrazu na báze glykolu.

▲ NEBEZPEČENSTVO

- Prípravky na ochranu rastlín môžu obsahovať zložky, ktoré sú škodlivé pre ľudí, zvieratá, rastliny a životné prostredie. Môže dôjsť k otrave, ťažkému zraneniu alebo usmrteniu používateľa alebo iných osôb.
 - ▶ Dodržiavajte návod na použitie a všimajte si obal prípravku na ochranu rastlín.
 - ▶ Prípravok na ochranu rastlín uchovávajte mimo dosahu detí.
 - ▶ Prípravok na ochranu rastlín uchovávajte v prípustných nádobách.
 - ▶ Prípravok na ochranu rastlín neuchovávajte spoločne s potravinami, nápojmi a krmivami.
 - ▶ Prípravok na ochranu rastlín uchovávajte na suchom a nezamrzajúcom mieste.

4.9.2 Akumulátor

▲ VAROVANIE

- Deti nevedia rozpoznať a odhadnúť nebezpečenstvá vyplývajúce z akumulátora. Môže dôjsť k ťažkému zraneniu detí.
 - ▶ Akumulátor uchovávajte mimo dosahu detí.

- Akumulátor nie je chránený proti všetkým vplyvom prostredia. Ak je akumulátor vystavený určitým vplyvom prostredia, môže sa poškodiť.
 - ▶ Akumulátor skladujte na čistom a suchom mieste.
 - ▶ Akumulátor skladujte v uzavretej miestnosti.
 - ▶ Akumulátor uskladnite oddelene od postrekovača.
 - ▶ Akumulátor skladujte v elektricky nevodivom obale.
 - ▶ Akumulátor skladujte v teplotnom rozsahu medzi - 10 °C a + 50 °C.

4.10 Čistenie, údržba a oprava

▲ VAROVANIE

- Ak je počas čistenia, údržby alebo opravy vložený akumulátor, môže sa postrekovač neúmyselne zapnúť. Môže dôjsť k ťažkému zraneniu osôb a vecným škodám.
 - ▶ Vypnite postrekovač.











- ▶ Vyberte akumulátor.

- Ostré čistiace prostriedky, čistenie prúdom vody alebo ostré predmety môžu poškodiť postrekovač a akumulátor. Ak sa postrekovač alebo akumulátor nevyčistia správne, nemusia konštrukčné diely už správne fungovať a bezpečnostné zariadenia môžu byť vyradené z prevádzky. Môže dôjsť k ťažkému zraneniu osôb.
 - ▶ Postrekovač čistite tak, ako je to popísané v tomto návode na obsluhu.
- Ak sa postrekovač po ukončení práce nevypláchne čerstvou vodou, môže sa postrekovač poškodiť.
 - ▶ Postrekovač po ukončení práce vypláchnite čerstvou vodou.
- Ak sa na postrekovači alebo akumulátore nevykoná správne údržba alebo oprava, nemusia konštrukčné diely už správne fungovať a bezpečnostné zariadenia môžu byť vyradené z prevádzky. Môže dôjsť k ťažkému zraneniu alebo usmrteniu osôb.
 - ▶ Údržbu alebo opravu postrekovača a akumulátora nevykonávajte sami.
 - ▶ Ak je potrebné vykonať údržbu alebo opravu postrekovača a akumulátora: Vyhľadajte špecializovaného predajcu STIHL.

5 Príprava postrekovača na použitie

5.1 Príprava postrekovača na použitie

Pred začiatkom každej práce sa musia vykonať nasledujúce kroky:

- ▶ Zabezpečte, aby sa nasledujúce konštrukčné diely nachádzali v bezpečnom stave:
 - Postrekovač,  4.6.1
 - Akumulátor,  4.6.2.
- ▶ Skontrolujte akumulátor,  11.2
- ▶ Vyčistite postrekovač,  16.1.
- ▶ Nastavenie postrekovača pre používateľa,  8
- ▶ Namontujte striekaciu pištoľ,  7.1.1.
- ▶ Naplňte nádobu,  12.2
- ▶ Skontrolujte postrekovač,  11.1.
- ▶ Ak sa jednotlivé kroky nedajú vykonať: postrekovač nepoužívajte a vyhľadajte špecializovaneho predajcu STIHL.

6 Nabitie akumulátora a LED diódy

6.1 Nabitie akumulátora

Doba nabíjania závisí od rôznych vplyvov, napr. od teploty akumulátora alebo od teploty prostredia. Skutočná doba nabíjania sa môže líšiť od uvedenej doby nabíjania. Doba nabíjania je uvedená na stránke www.stihl.com/charging-times.

- ▶ Akumulátor nabíjajte tak, ako je to popísané v návode na obsluhu pre nabíjačku STIHL AL 101, 300, 500.

6.2 Zobrazenie stavu nabitia

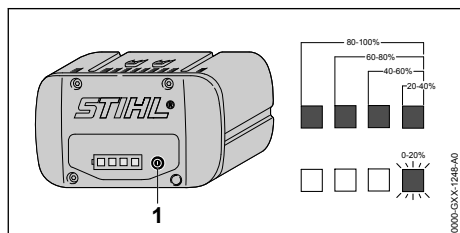

- ▶ Stlačte tlačidlo (1). LED diódy svietia asi 5 sekúnd na zeleno a zobrazujú stav nabitia.
- ▶ Ak pravá LED blíka na zeleno: Nabíte akumulátor.

6.3 LED na akumulátore

LED diódy môžu zobrazovať stav nabitia akumulátora alebo poruchy. LED diódy môžu svietiť alebo blikať na zeleno alebo na červenno.

Ak LED diódy svietia alebo blikajú na zeleno, zobrazí sa stav nabitia.



- ▶ Ak LED diódy svietia alebo blikajú na červenno: Odstráňte poruchy,  18.1. V postrekovači alebo v akumulátore je porucha.

6.4 Signálne tóny

Signálne tóny môžu indikovať kontakt medzi postrekovačom a akumulátorom alebo poruchy.

Keď sa zapne postrekovač, zaznie signálny tón.

Signálny tón zaznie taktiež vtedy, keď sa postrekovač po pracovnej pauze ca. 15 minút automaticky vypne.

- ▶ Ak zaznejú rýchle, po sebe nasledujúce signálne tóny po dobu 15 sekúnd: Odstráňte poruchy,  18.1. V akumulátore je porucha.
- ▶ Ak zaznejú 4 dlhé, po sebe nasledujúce signálne tóny: Odstráňte poruchy,  18.1. Stav nabitia akumulátora je príliš nízky.

7 Montáž postrekovača

7.1 Montáž a demontáž striekacej pištole

7.1.1 Montáž striekacej pištole

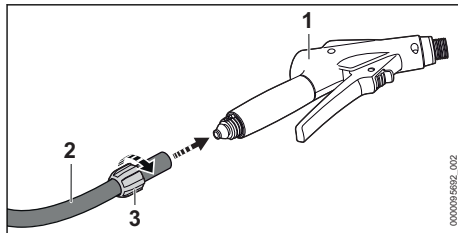

- ▶ Nasuňte presuvnú maticu (3) na hadicu (2).
- ▶ Nastrčte hadicu (2) na hrdlo pištole (1).
- ▶ Presuvnú maticu (3) ručne naskrutkujte pevne dotiahnite.

7.1.2 Demontáž striekacej pištole

- ▶ Odskrutkujte presuvnú maticu.
- ▶ Stiahnite hadicu z hrdla pištole.

7.2 Montáž a demontáž ostrekovacej rúrky

7.2.1 Montáž ostrekovacej rúrky

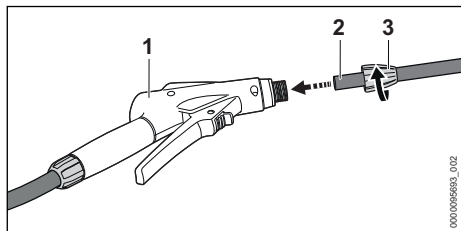

- ▶ Nasuňte presuvnú maticu (3) na ostrekovaciu rúrku (2).
- ▶ Zasuňte ostrekovaciu rúrku (2) do striekacej pištole (1).
- ▶ Presuvnú maticu (3) ručne naskrutkujte pevne dotiahnite.

7.2.2 Demontáž ostrekovacej rúrky

- ▶ Odskrutkujte presuvnú maticu.
- ▶ Vytiahnite ostrekovaciu rúrku zo striekacej pištole.

8 Nastavenie postrekovača pre používateľa

8.1 Založenie a zloženie nosného popruhu

8.1.1 Založenie a nastavenie nosného systému

- ▶ Nasadte nosný systém na chrbát.

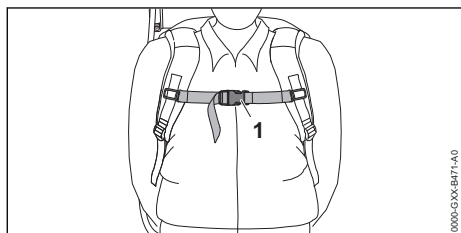

- ▶ Zatvorte uzáver (1) na hrudnom popruhu.

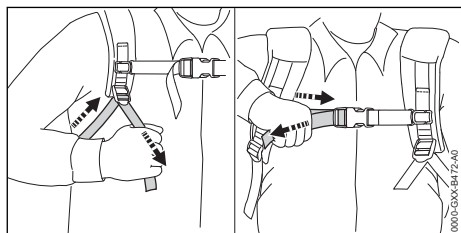

- ▶ Popruhy napnite, kým nebude priliehať chrbtové polstrovanie na chrbát.

8.1.2 Zloženie nosného systému

- ▶ Uvoľnite popruhy.
- ▶ Otvorte uzáver na hrudnom popruhu.
- ▶ Zložte nosný systém z chrbta.

9 Vloženie a vybratie akumulátora

9.1 Vloženie akumulátora

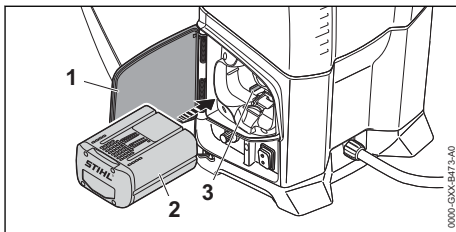

- ▶ Postrekovač postavte na rovnú plochu.
- ▶ Klapku (1) otvorte až na doraz a podržte ju.
- ▶ Akumulátor (2) zatlačte do akumulátorovej šachty (3) až na doraz. Akumulátor (2) sa zaaretuje jedným kliknutím a je zaistený.
- ▶ Zatvorte klapku (1).

9.2 Vybratie akumulátora

- ▶ Postrekovač postavte na rovnú plochu.
- ▶ Klapku (1) otvorte až na doraz a podržte ju.

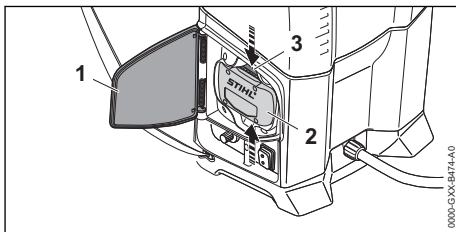

- ▶ Stlačte obe blokovacie páčky (3). Akumulátor (2) je odblokovaný a môže sa vybrať.

10 Zapnutie postrekovača

10.1 Zapnutie postrekovača

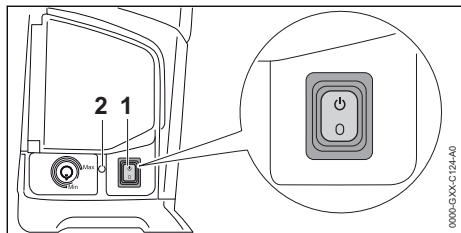

- ▶ Kolískový spínač (1) nastavte do polohy $\text{\textcircled{I}}$. LED (2) svieti na zeleno a zaznie krátky signálny tón. Postrekovač je pripravený na prevádzku.

Ak sa zapnutý postrekovač nepoužíva dlhšie ako 15 minút, postrekovač sa automaticky vypne. LED (2) už nesvieti a zaznie krátky signálny tón.

- ▶ Kolískový spínač (1) nastavte do polohy $\text{\textcircled{O}}$ a znova do polohy $\text{\textcircled{I}}$. Postrekovač je opäť pripravený na prevádzku.

10.2 Vypnutie postrekovača

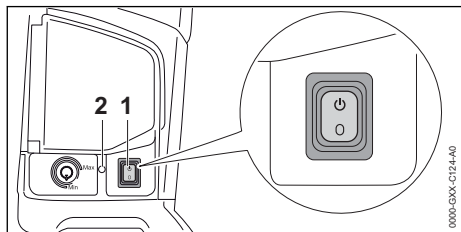

- ▶ Kolískový spínač (1) nastavte do polohy $\text{\textcircled{O}}$. LED (2) nesvieti.

11 Kontrola postrekovača

11.1 Kontrola ostrekovacieho zariadenia

Aretačná páčka a spínacia páčka

- ▶ Vypnite postrekovač a vyberte akumulátor.
- ▶ Aretačnú páčku posuňte do polohy $\text{\textcircled{O}}$.
- ▶ Pokúste sa zatlačiť spínaciu páčku.
- ▶ Ak sa dá spínacia páčka zatlačiť: Postrekovač nepoužívajte a vyhľadajte špecializovaného predajcu STIHL. Aretačná páčka je pokazená.
- ▶ Aretačnú páčku posuňte do polohy $\text{\textcircled{I}}$.
- ▶ Stlačte a znova pustite spínaciu páčku.
- ▶ Ak ide spínacia páčka ťažko alebo sa nevracia späť do východiskovej polohy: Postrekovač

nepoužívajte a vyhľadajte špecializovaného predajcu STIHL.

Spínacia páčka je chybná.

11.2 Kontrola akumulátora

- ▶ Stlačte tlačidlo na akumulátore. LED diódy svietia alebo blikajú.
- ▶ Ak LED diódy nesvietia ani neblikajú: Akumulátor nepoužívajte a vyhľadajte špecializovaného obchodníka STIHL. V akumulátore je porucha.

12 Práca s postrekovačom

12.1 Držanie a vedenie postrekovača

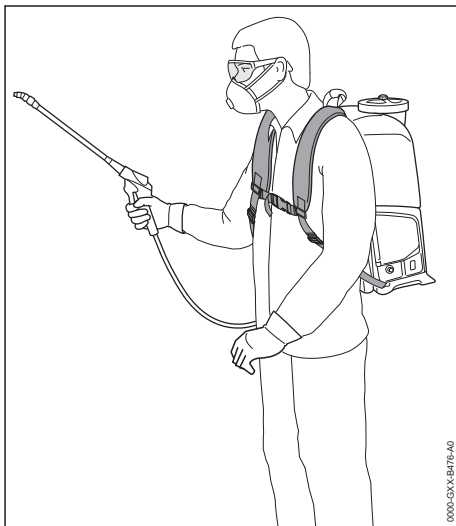

- ▶ Postrekovač nosíte na chrbte.
- ▶ Nepredkláňajte sa dopredu a držte chrbát vyrovnaný.
- ▶ Striekaciu pištoľ pridržiňte pevne jednou rukou za ovládaciu rukoväť tak, aby palec zvieral ovládaciu rukoväť.

12.2 Naplnenie nádoby

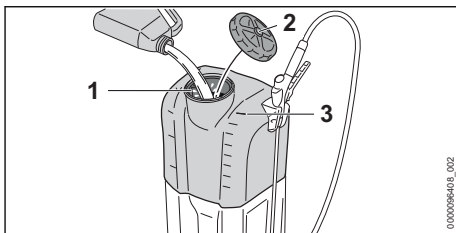

- ▶ Vypnite postrekovač a vyberte akumulátor.

- ▶ Postrekovač postavte na zem tak, aby sa nemohol prevrátiť.
- ▶ Veko (2) odkrúčajte dovedy proti smeru hodinových ručičiek, kým sa nebude dať odobrať.
- ▶ Snímte veko (2).
- Sitko (1) ostáva vložené v otvore.
- ▶ Skontrolujte možné poškodenia tesniaceho krúžku vo veku.
- ▶ Ak je tesniaci krúžok poškodený: Nepracujte s postrekovačom a vyhľadajte špecializovaného predajcu STIHL.
- ▶ Prípravok na ochranu rastlín plňte maximálne po najvyššiu hraničnú líniu (3).
- ▶ Veko (2) nasadíte na nádobu.
- ▶ Veko (2) otáčajte v smere hodinových ručičiek a rukou pevne utiahnite. Nádoba je zatvorená.

12.3 Vyprázdnenie nádoby

- ▶ Vypnite postrekovač a vyberte akumulátor.
- ▶ Odkrúťte veko.
- ▶ Odoberte veko so sitkom.
- ▶ Vyprázdňte nádobu na dobre vetranom mieste tak, aby v nádobe neostali žiadne zvyšky.

12.4 Stlačenie a zaistenie spínacej páčky striekacej pištole

Stlačenie spínacej páčky striekacej pištole

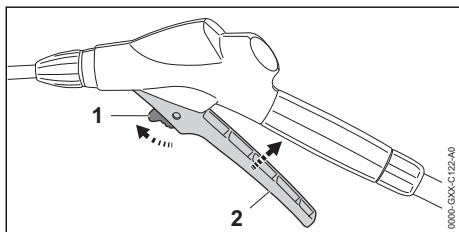

- ▶ Aretačnú páčku (1) posuňte do polohy ☑.
- ▶ Stlačte spínaciu páčku (2) a držte ju stlačenú. Prípravok na ochranu rastlín prúdi z dýzy.

Zaistenie spínacej páčky striekacej pištole

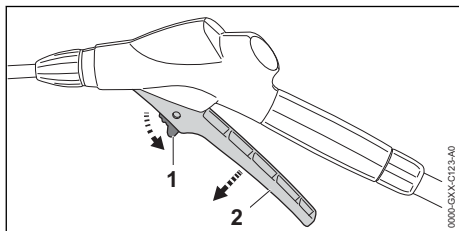

- ▶ Pustíte spínaciu páčku (2). Prípravok na ochranu rastlín už neprúdi z dýzy. Postrekovač je naďalej zapnutý.

- ▶ Aretačnú páčku (1) posuňte do polohy ☐.

12.5 Nastavenie pracovného tlaku a množstva prípravku na ochranu rastlín

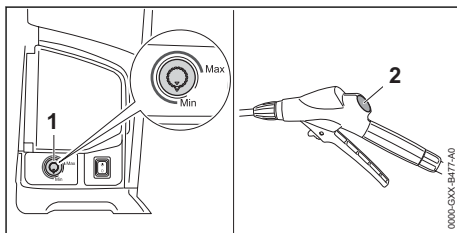

Zvýšenie pracovného tlaku a množstva prípravku na ochranu rastlín

- ▶ Otočný regulátor (1) otáčajte v smere "Max."

Zníženie pracovného tlaku a množstva prípravku na ochranu rastlín

- ▶ Otočný regulátor (1) otáčajte v smere "Min."

Manometer (2) na striekacej pištole ukazuje tlak.

12.6 Prestavenie dýzy

Prietokové množstvá sú uvedené v technických údajoch, ☞ 19.2.

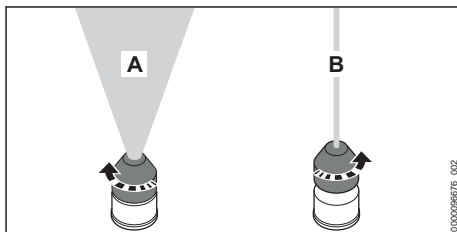

Nastavenie plného kužeľového lúča (A)

- ▶ Otáčajte dýzou proti smeru hodinových ručičiek až na doraz.

Nastavenie bodového lúča (B)

- ▶ Otočte dýzu o celú otáčku v smere hodinových ručičiek.

13 Po ukončení práce

13.1 Po ukončení práce

- ▶ Vypnite postrekovač a vyberte akumulátor.
- ▶ Stlačte spínaciu páčku striekacej pištole. Tlak sa zníži.
- ▶ Vyprázdňte nádobu na dobre vetranom mieste.
- ▶ Nádobu vypláchnite čistou vodou.
- ▶ Nádobu naplňte čistou vodou.

- ▶ Vložte akumulátor a zapnite postrekovač.
- ▶ Stlačte spínaciu páčku striekacej pištole. Striekajte tak dlho, kým sa úplne vypláchne voda z hadice, pištole a ostrekovacej rúrky.
- ▶ Vypnite postrekovač a vyberte akumulátor.
- ▶ Stlačte spínaciu páčku striekacej pištole. Tlak sa zníži.
- ▶ Demontujte dýzu a ostrekovaciu rúrku a vyčistite ich.
- ▶ Demontujte striekaciu pištoľ a zvyšok vody nechajte vytečť zo striekacej pištole.
- ▶ Vyčistite postrekovač.
- ▶ Vyčistite filter.
- ▶ Vyčistite dýzu.
- ▶ Nechajte postrekovač vyschnúť.

14 Preprava

14.1 Preprava postrekovača

- ▶ Vypnite postrekovač, aretačnú páčku posuňte do polohy  a vyberte akumulátor.
- ▶ Vyprázdňte zbernú nádobu.

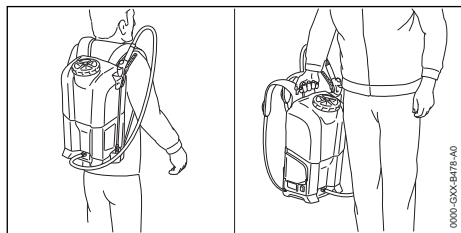

- ▶ Postrekovač nosíte za transportnú rukoväť alebo na chrbte.
- ▶ Ak sa postrekovač prepravuje vo vozidle: postrekovač stojac zaistíte tak, aby sa postrekovač nemohol prevrátiť ani pohybovať.

15 Skladovanie

15.1 Uskladnenie postrekovača

- ▶ Vypnite postrekovač a vyberte akumulátor.
- ▶ Postrekovač skladujte tak, aby boli splnené nasledujúce podmienky:
 - Postrekovač je mimo dosahu detí.
 - Postrekovač je vypláchnutý čerstvou vodou.
 - Postrekovač je čistý a suchý.
 - Postrekovač je v teplote nad 0 °C.
 - Postrekovač je chránený pred slnečným žiarením.

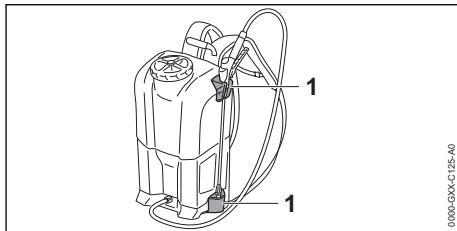

- ▶ Ostrekovacie zariadenie uložte do držiakov (1) na postrekovači.

16 Čistenie

16.1 Čistenie postrekovača

- ▶ Vypnite postrekovač a vyberte akumulátor.
- ▶ Postrekovač a nosné popruhy vyčistíte vlhkou handrou.
- ▶ Vetracie štrbiny vyčistíte štetcom.
- ▶ Odstráňte cudzie predmety z akumulátorovej šachty a vyčistíte akumulátorovú šachtu vlhkou handrou.
- ▶ Elektrické kontakty v akumulátorovej šachte vyčistíte štetcom alebo mäkkou kefkou.
- ▶ Ak je znečistený spodná doska: Spodnú dosku očistíte vlhkou handrou alebo jemnou kefou.

16.2 Čistenie filtra

- ▶ Vypnite postrekovač a vyberte akumulátor.

Čistenie filtra v nádobe

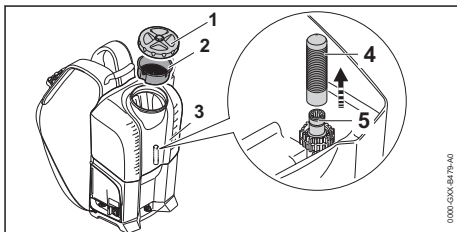

- ▶ Odoberte veko (1) so sitkom (2).
- ▶ Vyberte filter (4) z nádoby (3).
- ▶ Opláchnite filter (4) pod tečúcou vodou.
- ▶ Filter (4) nasuňte na hrdlo (5) a zatlačte dole až na doraz.

Čistenie filtra v striekacej pištoľi

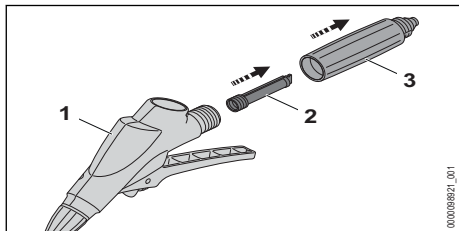

- ▶ Odoberte ovládaciu rukoväť (3).
- ▶ Odoberte filter (2) zo striekacej pištoľe (1).
- ▶ Opláchnite filter (2) pod tečúcou vodou.
- ▶ Nasadte filter (2) do striekacej pištoľe (1).
- ▶ Namontujte ovládaciu rukoväť (3) na striekaciu pištoľ (1).

16.3 Čistenie dýzy

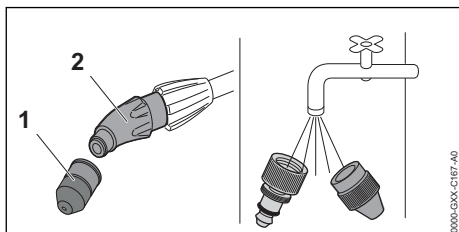

18 Odstraňovanie porúch

18.1 Odstránenie porúch postrekovača alebo akumulátora

Porucha	LED diódy na akumulátore a signálne tóny na postrekovači	Príčina	Náprava
Čerpadlo po zapnutí nenabehne.	1 LED dióda bliká na zeleno a zaznejú 4 dlhé po sebe nasledujúce signálne tóny.	Stav nabitia akumulátora je príliš nízky.	▶ Akumulátor nabíjajte tak, ako je to popísané v návode na obsluhu nabíjačiek STIHL AL 101, 300, 500.
	1 LED dióda svieti na červeno.	Akumulátor je príliš teplý alebo studený.	▶ Vyberte akumulátor. ▶ Akumulátor nechajte vychladnúť alebo zohriať.
	3 LED diódy blikajú na červeno.	V postrekovači je porucha.	▶ Vyberte akumulátor. ▶ Vyčistite elektrické kontakty v akumulátorovej šachte. ▶ Vložte akumulátor. ▶ Zapnite postrekovač. ▶ Ak naďalej blikajú 3 LED diódy na červeno: Postrekovač nepoužívajte a vyhľadajte špecializovaného predajcu STIHL.
	3 LED diódy svieti na červeno.	Postrekovač je príliš teplý.	▶ Vyberte akumulátor. ▶ Nechajte postrekovač vychladnúť.

- ▶ Odkrúťte dýzu (1) od spojovacieho kusu (2).
- ▶ Rozmontujte dýzu (1).
- ▶ Opláchnite dýzu (1) pod tečúcou vodou a utrite ju suchou handrou.
- ▶ Dýzu (1) naskrutkujte na spojovací kus (2) a rukou pevne utiahnite.

16.4 Čistenie akumulátora

- ▶ Akumulátor vyčistíte vlhkou handrou.

17 Údržba a oprava

17.1 Údržba a oprava postrekovača

Používateľ nemôže vykonávať údržbu a opravu postrekovača sám.

- ▶ Ak je potrebné vykonať údržbu postrekovača alebo ak je pokazený či poškodený: Vyhľadajte špecializovaného predajcu STIHL.

17.2 Údržba a oprava akumulátora

Na akumulátore sa nemusí vykonávať údržba a nedá sa opraviť.

- ▶ Ak je akumulátor pokazený alebo poškodený: Akumulátor vymeňte.

Porucha	LED diódy na akumulátore a signálne tóny na postrekovači	Príčina	Náprava
	4 LED diódy blikajú na červeno a zaznejú krátke, rýchlo po sebe nasledujúce signálne tóny po dobu 15 sekúnd.	V akumulátore je porucha.	<ul style="list-style-type: none"> ► Vyberte akumulátor a znova ho vložte. ► Zapnite postrekovač. ► Ak 4 LED diódy naďalej blikajú na červeno a zaznejú krátke, rýchlo po sebe nasledujúce signálne tóny: Akumulátor nepoužívajte a vyhľadajte špecializovaného predajcu STIHL.
		Elektrické spojenie medzi postrekovačom a akumulátorom je prerušené.	<ul style="list-style-type: none"> ► Vyberte akumulátor. ► Vyčistite elektrické kontakty v akumulátorovej šachte. ► Vložte akumulátor.
		Postrekovač alebo akumulátor sú vlhké.	► Nechajte postrekovač alebo akumulátor vyschnúť.
Čerpadlo sa v prevádzke vypne.	3 LED diódy svietia na červeno.	Postrekovač je príliš teplý.	<ul style="list-style-type: none"> ► Vyberte akumulátor. ► Nechajte postrekovač vychladnúť.
		Vyskytla sa elektrická porucha.	<ul style="list-style-type: none"> ► Vyberte akumulátor a znova ho vložte. ► Zapnite postrekovač.
Doba prevádzky postrekovača je príliš krátka.		Akumulátor nie je kompletne nabitý.	► Akumulátor úplne nabite, ako je to popísané v návode na obsluhu nabíjačiek STIHL AL 101, 300, 500.
		Životnosť akumulátora bola prekročená.	► Akumulátor vymeňte.
Postrekovač nenasáva žiadny prípravok na ochranu rastlín.		Čerpadlo je zalepené.	<ul style="list-style-type: none"> ► Naplňte nádobu. ► Vložte akumulátor a zapnite postrekovač. ► Spínaciu páčku striekacej pištole podržte stlačenú cca 1 minútu. ► Ak sa naďalej nenasáva žiadny prípravok na ochranu rastlín: Postrekovač nepoužívajte a vyhľadajte špecializovaného predajcu STIHL.
		Filter alebo ostrekovacie zariadenie je upchaté.	► Vyčistite filter a ostrekovacie zariadenie.
Ostrekovacie zariadenie vibruje a manometer kolíše.		Pulzný tlmič na čerpadle nepracuje správne.	<ul style="list-style-type: none"> ► Vypnite postrekovač a vyberte akumulátor. ► Vyprázdňte nádobu. ► Vložte akumulátor a zapnite postrekovač. ► Spínaciu páčku striekacej pištole podržte stlačenú minimálne 30 sekúnd. ► Nádobu opätovne naplňte.
Rozprašovací prúd má zmenenú formu.		Dýza je upchatá.	► Vyčistite dýzu.
		Dýza je opotrebovaná.	► Vymeňte dýzu.
Prípravok na ochranu rastlín uniká v oblasti hadicovej sponky z postrekovača.		Hadicová sponka sa uvoľnila.	► Pevne dotiahnite skrutku na hadicovej sponke.
Veko sa nedá otvoriť.		Tlak v nádobe je príliš vysoký.	► Vypnite postrekovač a vyberte akumulátor.

Porucha	LED diódy na akumulátore a signálne tóny na postrekovači	Príčina	Náprava
			► Stlačte spínaciu páčku striekacej pištole, aby sa znížil tlak.

19 Technické údaje

19.1 Postrekovač STIHL SGA 85

- Schválený akumulátor: STIHL AP 100 a AP 200
- Maximálny pracovný tlak: 6 bar
- Maximálne plniace množstvo: 17 l
- Hmotnosť bez akumulátora a prázdnu nádobou: 6,2 kg
- Hmotnosť s akumulátorom a naplnenou nádobou: Max. 25 kg
- Zostatkové množstvo striekaného prostriedku (merané s bodovým lúčom pri 1,5 bar) : 250 ml
- Veľkosť ôk filtra v striekacej pištoľi: 0,28 mm x 0,28 mm
- Veľkosť ôk filtra v nádobe: 0,25 mm x 6,3 mm
- Veľkosť ôk sitka: 1,4 mm x 1,4 mm

Doba chodu je uvedená na stránke www.stihl.com/battery-life.

19.2 Prietokové množstvo

- Tlak 2 bar
- Plný kužeľový lúč: 0,45 l/min
 - Bodový lúč: 1,18 l/min
- Tlak 3 bar
- Plný kužeľový lúč: 0,55 l/min
 - Bodový lúč: 1,43 l/min
- Tlak 4 bar
- Plný kužeľový lúč: 0,64 l/min
 - Bodový lúč: 1,65 l/min
- Tlak 6 bar
- Plný kužeľový lúč: 0,77 l/min

19.3 Akumulátor STIHL AP

- Technológia akumulátora: lítium-iónový
- Napätie: 36 V
- Kapacita v Ah: pozri výkonový štítok
- Obsah energie vo Wh: pozri výkonový štítok
- Hmotnosť v kg: pozri výkonový štítok
- Dovoľený teplotný rozsah pre použitie a uskladnenie: -10 °C až +50 °C

19.4 Hodnoty hluku a vibrácií

Hodnota K pre hladiny akustického tlaku je 2 dB(A). Hodnota K pre hladiny akustického výkonu je 2 dB(A).

- Hladina akustického tlaku L_p meraná podľa ISO 11203: 66 dB(A)
- Hladina akustického výkonu L_w meraná podľa ISO 3744: 77 dB(A)
- Hodnota vibrácií $a_{hv, eq}$ meraná podľa ISO 20643, ostrekovacia rúrka: 0,9 m/s².

Uvedené hodnoty boli namerané podľa normovanej skúšobnej metódy a je možné ich použiť na porovnanie elektrických zariadení. Skutočne jestvujúce hodnoty sa môžu od uvedených hodnôt v závislosti na spôsobe použitia odchyľovať. Uvedené hodnoty sa môžu použiť na prvé odhadnutie zaťaženia. Musí sa odhadnúť skutočné zaťaženie. Pri tom sa môžu zohľadniť aj doby, v ktorých je elektrické náradie vypnuté a doby, v ktorých je síce zapnuté, ale beží bez zaťaženia.

Informácie na splnenie smernice pre zamestnávateľov o vibráciách 2002/44/ES sú uvedené na www.stihl.com/vib.

19.5 REACH

REACH označuje nariadenie ES pre registráciu, hodnotenie a autorizáciu chemikálií.

Informácie na splnenie Nariadenia REACH sú uvedené na stránke www.stihl.com/reach.

20 Náhradné diely a príslušenstvo

20.1 Náhradné diely a príslušenstvo

STIHL  Tieto symboly označujú originálne náhradné diely STIHL a originálne príslušenstvo STIHL.

STIHL odporúča používanie originálnych náhradných dielov STIHL a príslušenstva značky STIHL.

Náhradné diely a príslušenstvo iných výrobcov nemôžu byť spoločnosťou STIHL odborne posudzované z hľadiska spoľahlivosti, bezpečnosti a vhodnosti aj napriek vykonávanému sledovaniu trhu a STIHL nemôže za ich použitie ručiť.

Originálne náhradné diely STIHL a originálne príslušenstvo STIHL sú dostupné u špecializovaného predajcu značky STIHL.

20.2 Dôležité náhradné diely

- Dýza: 4255 700 6302
- Filter v striekacej pištoľi: 4255 502 0700

21 Likvidácia

21.1 Likvidácia postrekovača a akumulátora

Informácie o likvidácii dostanete u miestnej správy alebo u špecializovaného predajcu STIHL.

Neodborná likvidácia môže poškodiť zdravie a zaťažovať životné prostredie.

- ▶ Výrobky STIHL vrátane obalov odovzdajte na vhodnom zbernom mieste na recykláciu v súlade s miestnymi predpismi.
- ▶ Nelikvidovať spolu s domovým odpadom.

22 EÚ vyhlásenie o zhode

22.1 Postrekovač STIHL SGA 85

ANDREAS STIHL AG & Co. KG
Badstraße 115
D-71336 Waiblingen

Nemecko

- vyhlasuje na vlastnú zodpovednosť, že
- Druh konštrukcie: Akumulátorový postrekovač
 - Firemná značka: STIHL
 - Typ: SGA 85
 - Sériové ident. číslo: 4854

zodpovedá príslušným ustanoveniam smerníc 2011/65/EÚ, 2014/30/EÚ, 2006/42/ES a 2009/127/ES a výrobok bol vyvinutý a vyrobený v súlade s verziami nasledujúcich noriem platnými k dátumu výroby: EN 55014-1, EN 55014-2 a EN 62841-1 pri zohľadnení normy EN 60335-1, EN 60335-2-41, EN ISO 19932-1, EN ISO 19932-2 a EN ISO 12100.

Technické dokumenty sú uschované na oddelení schvaľovania výrobkov spoločnosti ANDREAS STIHL AG & Co.

Rok výroby, krajina pôvodu a číslo stroja sú uvedené na postrekovači.

Waiblingen, 15. 7. 2021

ANDREAS STIHL AG & Co. KG

v zastúpení

Dr. Jürgen Hoffmann, Vedúci oddelenia Produktzulassung Regulácia výrobku

23 Prehlásenie o zhode výrobcom – UKCA

23.1 Postrekovač STIHL SGA 85

**UK
CA**

ANDREAS STIHL AG & Co. KG
Badstraße 115
D-71336 Waiblingen

Nemecko

- vyhlasuje na vlastnú zodpovednosť, že
- Druh konštrukcie: Akumulátorový postrekovač
 - Firemná značka: STIHL
 - Typ: SGA 85
 - Sériové ident. číslo: 4854

je v súlade s príslušnými ustanoveniami britských predpisov The Restriction of the Use of Certain Hazardous Substances in Electrical and Electronic Equipment Regulations 2012, Electromagnetic Compatibility Regulations 2016, Supply of Machinery (Safety) Regulations 2008 a The Supply of Machinery (Safety) (Amendment) Regulations 2011 a bol navrhnutý a vyrobený v súlade s verziami nasledujúcich noriem platných v deň výroby: EN 55014-1, EN 55014-2 a EN 62841-1 pri zohľadnení noriem EN 60335-1, EN 60335-2-41, EN ISO 19932-1, EN ISO 19932-2 a EN ISO 12100.

Technická dokumentácia je uložená v spoločnosti ANDREAS STIHL AG & Co. KG.

Rok výroby, krajina pôvodu a číslo stroja sú uvedené na postrekovači.

Waiblingen, 15. 7. 2021

ANDREAS STIHL AG & Co. KG

v zastúpení

Dr. Jürgen Hoffmann, Vedúci oddelenia Produktzulassung Regulácia výrobku

24 Všeobecné bezpečnostné pokyny pre elektrické náradie

24.1 Úvod

Táto kapitola reprodukuje predformulované, všeobecné bezpečnostné pokyny, ktoré sú uvedené v norme EN/IEC 62841 pre ručne vedené motorové elektrické náradie.

STIHL musí tieto texty vytlačiť.

Bezpečnostné pokyny na zabránenie zásahu elektrickým prúdom uvedené v časti „Elektrická bezpečnosť“ nie sú použiteľné pre akumulátorové produkty STIHL.



VAROVANIE

- **Precítajte si všetky bezpečnostné pokyny, predpisy, obrázky a technické údaje, ktoré sa nachádzajú na tomto elektrickom náradí.** Zanedbanie dodržiavania nasledujúcich pokynov môže spôsobiť zásah elektrickým prúdom, požiar a/alebo ťažké poranenia. **Všetky bezpečnostné pokyny a predpisy uschovajte na budúce použitie.**

Pojem „Elektrické náradie“ používaný v bezpečnostných pokynoch sa vzťahuje na elektrické náradie napájané zo siete (so sieťovým káblom) a na elektrické náradie napájané akumulátorom (bez sieťového kábla).

24.2 Bezpečnosť pracoviska

- a) **Pracovisko vždy udržiavajte čisté a dobre osvetlené.** Neporiadok alebo neosvetlené priestory pracoviska môžu mať za následok úrazy.
- b) **Nepracujte s týmto elektrickým náradím v prostredí ohrozenom výbuchom, v ktorom sa nachádzajú horľavé kvapaliny, plyny alebo prach.** Elektrické náradie vytvára iskry, ktoré by mohli prach alebo pary zapáliť.
- c) **Nedovoľte deťom a iným osobám, aby sa počas používania elektrického náradia zdržiavali v blízkosti pracoviska.** Pri odpútaní pozornosti môžete stratiť kontrolu nad elektrickým náradím.

24.3 Elektrická bezpečnosť

- a) **Zástrčka prívodného kábla elektrického náradia musí byť vhodná pre použitú zásuvku. Zástrčka sa v žiadnom prípade nesmie nijako meniť. Spoločne s uzemneným elek-**

trickým náradím nepoužívajte žiadne zástrčkové adaptéry. Nezmenené zástrčky a vhodné zásuvky znižujú riziko úrazu elektrickým prúdom.

- b) **Vyhýbajte sa telesnému kontaktu s uzemnenými povrchovými plochami, ako sú napr. rúry, vykurovacie telesá, sporáky a chladničky.** Keby by bolo vaše telo uzemnené, hrozí zvýšené riziko úrazu elektrickým prúdom.
- c) **Chráňte elektrické náradie pred účinkami dažďa a vlhkosti.** Vniknutie vody do elektrického náradia zvyšuje riziko úrazu elektrickým prúdom.
- d) **Prívodný kábel nepoužívajte mimo určeného účelu. Prívodný kábel nikdy nepoužívajte na nosenie, ťahanie alebo na vyťahovanie zo zásuvky. Zabezpečte, aby sa prívodný kábel nedostal do blízkosti horúceho telesa, ani do kontaktu s olejom, ostrými hranami alebo pohybujúcimi sa časťami.** Poškodené alebo zauzlené prívodné káble zvyšujú riziko úrazu elektrickým prúdom.
- e) **Keď pracujete s elektrickým náradím vonku, používajte len také predlžovacie káble, ktoré sú schválené aj na používanie vo vonkajšom prostredí.** Použitie predlžovacieho kábla, ktorý je vhodný na používanie vo vonkajšom prostredí, znižuje riziko úrazu elektrickým prúdom.
- f) **Ak sa nedá vyhnúť použitiu elektrického náradia vo vlhkom prostredí, použite prúdové chrániče pre chybový prúd.** Použitie prúdového chrániča pre chybový prúd znižuje riziko úrazu elektrickým prúdom.

24.4 Bezpečnosť osôb

- a) **Buďte ostražití, sústreďte sa na to, čo robíte a k práci s elektrickým náradím pristupujte s rozumom. Nepracujte s elektrickým náradím nikdy vtedy, keď ste unavení, alebo keď ste pod vplyvom drog, alkoholu alebo liekov.** Malý okamih nepozornosti môže mať pri používaní elektrického náradia za následok vážne poranenia.
- b) **Noste osobné ochranné prostriedky a používajte vždy ochranné okuliare.** Používanie osobných ochranných prostriedkov, ako sú maska proti prachu, protišmyková bezpečnostná obuv, ochranná prilba alebo ochrana sluchu, v závislosti od druhu a spôsobu použitia elektrického náradia znižuje riziko poranení.

- c) **Vyhýbajte sa neúmyselnému uvedeniu do prevádzky. Pred zasunutím zástrčky do zásuvky a/alebo pred pripojením akumulátora, pred uchopením alebo prenášaním elektrického náradia sa vždy presvedčte, či je elektrické náradie vypnuté.** Ak budete mať pri prenášaní elektrického náradia prst na vypínači, alebo ak elektrické náradie pripojíte na elektrickú sieť zapnuté, môže to mať za následok úraz.
 - d) **Skôr ako elektrické náradie zapnete, odstráňte z neho nastavovacie nástroje alebo kľúče na skrutky.** Nástroj alebo kľúč, ktorý sa nachádza v rotujúcej časti elektrického náradia, môže spôsobiť poranenia.
 - e) **Vyhýbajte sa abnormálnym polohám tela. Zabezpečte si pevný postoj a neprestajne udržiavajte rovnováhu.** Takto budete môcť elektrické náradie v neočakávaných situáciách lepšie kontrolovať.
 - f) **Pri práci noste vhodný odev. Nenoste široké odevy a nemajte na sebe šperky. Vyvarujte sa toho, aby sa vaše vlasy a odev dostali do blízkosti pohybujúcich sa dielov.** Voľný odev, šperky alebo dlhé vlasy môžu byť zachytené pohybujúcimi sa dielmi.
 - g) **Ak sa dajú namontovať zariadenia na odsávanie a zachytávanie prachu, musia sa pripojiť a správne použiť.** Používanie odsávacieho zariadenia môže znížiť riziko ohrozenia zdravia prachom.
 - h) **Neuspokojte sa s nesprávnym chápaním bezpečností a neprekracujte bezpečnostné pravidlá pre elektrické náradia, aj keď poznáte elektrické náradie na základe častého používania.** Nedbanlivé konanie môže v zlomku sekundy viesť k ťažkým zraneniam.
- skôr ako náradie odložíte, vždy vytiahnite zástrčku zo zásuvky a/alebo odstráňte vyberateľný akumulátor. Toto preventívne opatrenie zabraňuje neúmyselnému spusteniu elektrického náradia.
 - d) **Nepoužívané elektrické náradie uschovajte tak, aby bolo mimo dosahu detí. Nedovoľte používať elektrické náradie osobám, ktoré s ním nie sú dôverne oboznámené alebo ktoré si neprečítali tieto predpisy.** Elektrické náradie je nebezpečné vtedy, keď ho používajú nesúhlasné osoby.
 - e) **Starajte sa o elektrické náradie a diely použitých nástrojov starostlivo. Kontrolujte, či pohyblivé diely bezchybne fungujú alebo či neblokujú, či nie sú zlomené alebo tak poškodené, že by mohli negatívne ovplyvňovať správnu funkciu elektrického náradia. Pred použitím elektrického náradia nechajte poškodené súčiastky opraviť.** Veľa úrazov bolo spôsobených nedostatočnou údržbou elektrického náradia.
 - f) **Rezné nástroje udržiavajte ostré a čisté.** Starostlivo ošetrované rezné nástroje s ostrými reznými hranami majú menšiu tendenciu k zablokovaniu a ľahšie sa dajú viesť.
 - g) **Používajte elektrické náradie, prídavný nástroj a všetky ostatné nástroje a pod. podľa týchto predpisov. Pri práci zohľadnite pracovné podmienky a činnosť, ktorú budete vykonávať.** Používanie elektrického náradia na iný účel ako na predpísané použitie môže viesť k nebezpečným situáciám.
 - h) **Udržiavajte rukoväti a ich plochy v čistom a suchom stave, neznečistené od oleja a tuku.** Šmyklivé rukoväti a ich plochy nedovoľujú bezpečnú obsluhu a kontrolu elektrického náradia v nepredvídateľných situáciách.

24.5 Používanie elektrického náradia a manipulácia s ním

- a) **Elektrické náradie nepreťažujte. Používajte také elektrické náradie, ktoré je určené pre daný druh práce.** Pomocou vhodného elektrického náradia budete pracovať lepšie a bezpečnejšie v uvedenom rozsahu výkonu náradia.
- b) **Nepoužívajte nikdy také elektrické náradie, ktoré má chybný vypínač.** Elektrické náradie, ktoré sa už nedá zapnúť alebo vypnúť, je nebezpečné a treba ho dať opraviť.
- c) **Skôr ako začnete náradie nastavovať, vymieňať diely vloženého nástroja alebo**

24.6 Používanie akumulátorového náradia a manipulácia s ním

- a) **Nabíjajte akumulátory iba nabíjačkami, ktoré sú odporúčané výrobcom.** V dôsledku nabíjačky, ktorá je určená pre určitý typ akumulátorov, hrozí nebezpečenstvo požiaru, ak je používaná s inými akumulátormi.
- b) **V elektrickom náradí používajte iba k tomu určené akumulátory.** Použitie iných akumulátorov môže viesť k poraneniam a požiarom.
- c) **Nepoužívaný akumulátor uchovávajte mimo dosahu kancelárskych sponiek, mincí, kľúčov, kľincov, skrutiiek alebo iných drobných kovových predmetov, ktoré môžu spôsobiť**

- premostenie kontaktov. Skrat medzi kontaktmi akumulátora môže mať za následok popáleniny alebo požiar.
- d) **Pri nesprávnom používaní môže kvapalina z akumulátora vyteciť.** Zabráňte kontaktu s ňou. Pri náhodnom kontakte opláchnite vodou. Pokiaľ kvapalina vnikne do očí, navštívte aj lekára. Vytekajúca akumulátorová kvapalina môže spôsobiť podráždenie pokožky alebo popáleniny.
- e) **Nepoužívajte poškodené alebo zmenené akumulátory.** Poškodené alebo zmenené akumulátory sa môžu správať nepredvídateľne a môžu viesť k vzniku požiaru, explózie alebo nebezpečenstvu zranenia.
- f) **Akumulátor nevystavujte ohňu ani príliš vysokým teplotám.** Oheň alebo teploty nad 130 °C (265 °F) môžu vyvolať explóziu.
- g) **Dodržujte všetky pokyny na nabíjanie a nikdy nenabíjajte akumulátor alebo akumulátorové náradie mimo teplotného rozsahu uvedeného v návode na obsluhu.** Nesprávne nabíjanie alebo nabíjanie mimo dovoleného teplotného rozsahu môže akumulátor zničiť a zvýšiť riziko vzniku požiaru.

24.7 Servis

- a) **Opravou elektrického náradia poverte vždy len kvalifikovaný odborný personál, ktorý používa iba originálne náhradné diely.** Tým sa zabezpečí, že bezpečnosť elektrického náradia zostane zachovaná.
- b) **Nikdy nevykonávajte údržbu poškodeného akumulátora.** Všetky údržby akumulátorov by sa mali uskutočniť prostredníctvom výrobcu alebo splnomocneného zákaznického servisu.

Saturs

1	Priekšvārds.....	41
2	Informācija par šo lietošanas instrukciju... 41	41
3	Pārskats.....	42
4	Drošības norādījumi.....	43
5	Smidzināšanas ierīces sagatavošana darbam.....	49
6	Akumulātoru uzlāde un gaismas diodes... 49	49
7	Smidzināšanas ierīces samontēšana.....	50
8	Smidzināšanas ierīces iestāšanās lietotājam	51
9	Akumulātoru ievietošana.....	51
10	Smidzināšanas ierīces ieslēgšana.....	51

11	Smidzināšanas ierīces pārbaude.....	52
12	Strādāšana ar smidzināšanas ierīci.....	52
13	Pēc darba.....	53
14	Transportēšana.....	54
15	Uzglabāšana.....	54
16	Tīrīšana.....	54
17	Apkope un remonts.....	55
18	Traulcējumu novēršana.....	56
19	Tehniskie dati.....	57
20	Rezerves daļas un piederumi.....	58
21	Utilizācija.....	58
22	ES atbilstības deklarācija.....	58
23	UKCA – Apvienotās Karalistes atbilstības deklarācija.....	59
24	Vispārējie drošības norādījumi darbam ar elektroinstrumentiem.....	59

1 Priekšvārds

Cienītais klient, cienījamā kliente!

Mēs priecājamies, ka esat izvēlēties STIHL. Mēs attīstām un ražojam savus augstākās kvalitātes izstrādājumus atbilstoši savu klientu prasībām. Šādi rodas izstrādājumi, kas ir īpaši uzticami arī smagos apstākļos.

STIHL nodrošina arī augstāko servisa kvalitāti. Mūsu tirgotāji garantē profesionālas konsultācijas un apmācību, kā arī visaptverošu tehnisku apkalpošanu.

STIHL vienmēr ilgtspējīgu un atbildīgu rūpējas par dabu. Šī lietošanas instrukcija sniedz jums atbalstu, lai jūs ilgstoši, droši un videi draudzīgi varētu lietot savu STIHL Produkt ražojumu.

Mēs pateicamies par jūsu uzticību un vēlam jums izdošanos ar jūsu STIHL izstrādājumu.



Dr. Nikolas Stihl

SVARĪGI! PIRMS LIETOŠANAS IZLASIET UN SAGLABĀJIET.

2 Informācija par šo lietošanas instrukciju

2.1 Spēkā esošie dokumenti

Ir spēkā vietējie drošības noteikumi.

- ▶ Papildus šai lietošanas pamācībai izlasiet, izprotiet un saglabājiet šos dokumentus:
 - Izmantotā augu aizsardzības līdzekļa lietošanas instrukcija un iepakojums
 - Akumulatora STIHL AP drošības norādījumi
 - Lādētāju STIHL AL 101, 300, 500 lietošanas instrukcija
 - Izmantoto piederumu lietošanas instrukcija un iepakojums
 - Drošības informācija par STIHL akumulatoriem un produktiem ar iebūvētu akumulatoru: www.stihl.com/safety-data-sheets.

2.2 Brīdinājuma norāžu apzīmēšana tekstā



BĪSTAMI

- Norāde sniedz informāciju par apdraudējumam, kas rada smagas traumas vai izraisa nāvi.
 - ▶ Minētās darbības var novērst smagas traumas vai nāvi.



BRĪDINĀJUMS

- Norāde sniedz informāciju par apdraudējumam, kas var izraisīt smagas traumas vai nāvi.
 - ▶ Minētās darbības var novērst smagas traumas vai nāvi.

NORĀDĪJUMS

- Norāde sniedz informāciju par apdraudējumam, kas var izraisīt mantiskos bojājumus.
 - ▶ Minētās darbības var novērst mantiskos bojājumus.

2.3 Simboli tekstā



Šis simbols sniedz norādi uz nodaļu šajā lietošanas instrukcijā.

3 Pārskats

3.1 Smidzināšanas ierīce

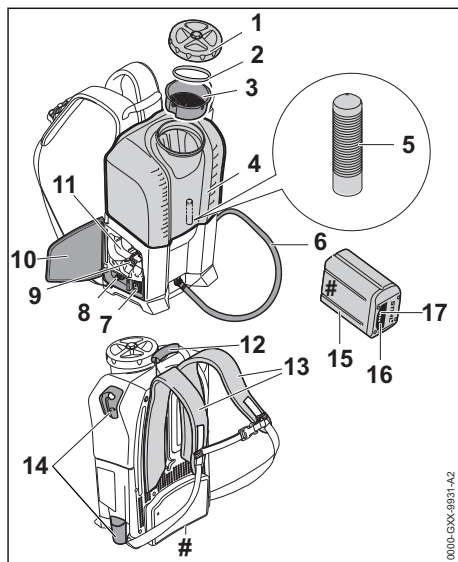

- 1 Vāciņš**
Vāciņš noslēdz tvertni.
- 2 Blīve**
Blīve noblīvē tvertni.
- 3 Siets**
Siets izsijā lielas daļiņas no augu aizsardzības līdzekļa.
- 4 Tvertne**
Tvertnē tiek iepildīts augu aizsardzības līdzeklis.
- 5 Filtrs**
Filtrs filtrē mazas daļiņas no augu aizsardzības līdzekļa.
- 6 Šļūtene**
Šļūtene vada augu aizsardzības līdzekli uz smidzināšanas pistoli.
- 7 Pārslēdzamais slēdzis**
Pārslēdzamais slēdzis ir paredzēts smidzināšanas ierīces ieslēgšanai un ieslēgšanai.
- 8 Pagriežamais regulators**
Pagriežamais regulators ir paredzēts darba spiediena un augu aizsardzības līdzekļa daudzuma iestatīšanai.
- 9 Fiksācijas svira**
Fiksācijas svira notur akumulatoru akumulatora nodalījumā.

10 Vāks

Vāks nosedz akumulatora nodalījumu.

11 Akumulatora nodalījums

Akumulatora nodalījumā tiek ievietots akumulators.

12 Transportēšanas rokturis

Transportēšanas rokturis ir paredzēts smidzināšanas ierīces pārnēsāšanai.

13 Nešanas sikсна

Pārnēsāšanas sikсна sadala smidzināšanas ierīces svaru uz ķermeņa.

14 Turētājs

Turētāji ir paredzēti smidzināšanas pistoles glabāšanai.

15 Akumulators

Akumulators nodrošina smidzināšanas ierīci ar enerģiju.

16 Gaismas diodes

Gaismas diodes rāda akumulatora uzlādes līmeni un traucējumus.

17 Taustiņš

Taustiņa nospiešanas rezultātā iedegas gaismas diodes uz akumulatora.

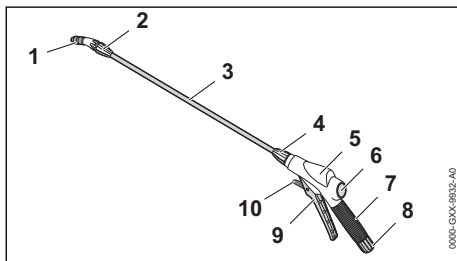
Datu plāksnīte ar ierīces numuru**3.2 Smidzināšanas mehānisms****1 Sprausla**

Sprausla rada smidzināšanas strūklu.

2 Uzmavas uzgrieznis

Uzmavas uzgrieznis nostiprina sprauslu pie strūklas caurules.

3 Strūklas caurule

Strūklas caurule savieno smidzināšanas pistoli ar sprauslu.

4 Uzmavas uzgrieznis

Uzmavas uzgrieznis nostiprina strūklas cauruli pie smidzināšanas pistoles.

5 Smidzināšanas pistole

Paredzēta strūklas caurules un šļūtenes uzstādīšanai.

6 Manometrs

Manometrs rāda spiedienu smidzināšanas ierīcē.

7 Vadības rokturis

Vadības rokturis ir paredzēts smidzināšanas ierīces turēšanai un vadīšanai.

8 Uzmavas uzgrieznis

Uzmavas uzgrieznis nostiprina šļūteni pie smidzināšanas pistoles.

9 Slēdža svira

Slēdža svira atver un atver smidzināšanas pistoles vārstu. Slēdža svira ieslēdz un izslēdz smidzināšanas strūklu.

10 Bloķēšanas svira

Fiksācijas svira atbloķē slēdža sviru.

3.3 Simboli

Simboli var atrasties uz smidzināšanas ierīces un akumulatora un tie nozīmē sekojošo:



Šajā pozīcijā fiksācijas svira atbloķē slēdža sviru.



Šajā pozīcijā fiksācijas svira bloķē slēdža sviru.



1 gaismas diode deg sarkanā krāsā. Akumulators ir pārāk karsts vai auksts.



4 gaismas diodes mirgo sarkanā krāsā. Ir radies akumulatora traucējums.



Dati līdzās simbolam norāda par akumulatoru enerģijas tilpumu atbilstoši šūnu ražotāja specifikācijai. Lietderīgā energoietilpība ir mazāka.



Neizmet produktu sadzīves atkritumos.

4 Drošības norādījumi**4.1 Brīdinājuma simboli**

Brīdinājuma simboli uz smidzināšanas ierīces nozīmē:



Ievērojiet drošības norādījumus un to pasākumus.



Izlasiet, izprotiet un saglabājiet lietošanas pamācību.



Valkājiet aizsargbrilles un respiratoru.



Valkājiet aizsargzābakus.



Valkājiet aizsardzības tērpu.



Valkājiet aizsargcimdus.



Darba pārtraukumu, transportēšanas, glabāšanas, apkopes vai remonta laikā izņemiet akumulatoru.



Ievērojiet drošu attālumu un nesmidziniet cilvēku virzienā.



Aizsargājiet akumulatoru no karstuma un atklātas liesmas.



Nemērciet akumulatoru šķidrumos.



Ievērojiet pieļaujamo akumulatora temperatūras diapazonu.

4.2 Nosacījumiem atbilstīga lietošana

Smidzināšanas ierīce STIHL SGA 85 ir paredzēta šķidru līdzekļu izsmidzināšanai, lai nodrošinātu aizsardzību pret sēnītēm, kaitēkļiem un nezāļu iznīcināšanai stādījumos, audzējot dārzeņus, laukkopībā un mežsaimniecībā.

Neizmantojiet smidzināšanas ierīci lietū.

Smidzināšanas ierīces enerģiju nodrošina akumulators STIHL AP.

Smidzināšanas ierīce STIHL SGA 85 nav paredzēta šādiem pielietojumiem:

- Tādu augu aizsardzības līdzekļu smidzināšanai, kas nav paredzēti smidzināšanas ierīcēm.
- Citu šķidruma smidzināšanai, kas nav augu aizsardzības līdzekļi.

▲ BRĪDINĀJUMS

- Akumulatori, kurus STIHL nav atļāvis lietot smidzināšanas ierīcei, var radīt ugunsgrēkus un sprādzienus. Var rasties smagi vai nāvējoši savainojumi un materiālu bojājumi.

- ▶ Zaru šķērēm izmantojiet smidzināšanas ierīci STIHL AP.
- Neizmantojot smidzināšanas ierīci vai akumulatoru atbilstoši noteikumiem, iespējamas smagas traumas vai pat nāve un mantiskie bojājumi.
 - ▶ Smidzināšanas ierīci izmantojiet tā, kā aprakstīts šajā lietošanas instrukcijā.
 - ▶ Akumulatoru izmantojiet tā, kā aprakstīts šajā lietošanas instrukcijā.

4.3 Prasības lietotājam

▲ BRĪDINĀJUMS

- Lietotāji bez instruktažas nespēj atpazīt vai novērtēt apdraudējumu, ko rada smidzināšanas ierīce un akumulators. Lietotājam vai citām personām var rasties smagi vai nāvējoši savainojumi.
 - ▶ Izlasiet, izprotiet un saglabājiet lietošanas pamācību.
- ▶ Nododot smidzināšanas ierīci vai akumulatoru citai personai: nododiet arī lietošanas instrukciju.
- ▶ Gādājiet, lai lietotājs atbilstu tālāk minētajām prasībām:
 - Lietotājs ir atpūties.
 - Lietotājs fiziski, sensoriski un garīgi ir spējīgs vadīt smidzināšanas ierīci un akumulatoru, kā arī ar to strādāt. Ja lietotāja fiziskās, maņu vai garīgās spējas ir ierobežotas, lietotājs drīkst strādāt tikai atbildīgās personas uzraudzībā vai saskaņā ar tās norādījumiem.
 - Lietotājs spēj atpazīt un novērtēt smidzināšanas ierīces akumulatora radītos apdraudējumus.
 - Lietotājs ir pilngadīgs vai atbilstoši valsts noteikumiem tiek profesionāli apmācīts.
 - Pirms pirmās smidzināšanas ierīces lietošanas reizes lietotājs ir saņēmis STIHL tirgotāja vai speciālista instrukcijas.
 - Lietotāja rīcību neietekmē alkohols, medikamenti vai narkotiskas vielas.
 - Lietotājs ir apmācīts rīkoties ar augu aizsardzības līdzekļiem un pielietot atbilstošas pirmās palīdzības darbības.
- ▶ Ja rodas neskaidrības: sazinieties ar STIHL tirgotāju.

4.4 Apģērbs un aprīkojums

▲ BRĪDINĀJUMS

- Nepiemērots apģērbs var iekerties koksnē, krūmājos un smidzināšanas ierīcē. Lietotāji, kuriem nav piemērota apģērba, var gūt savainojumus.
 - ▶ Nēsājiet pieguļošu apģērbu.
 - ▶ Noņemiet šalles un rotaslietas.
- Ja lietotājam ir nepiemēroti apavi, pastāv paslīdēšanas risks. Lietotāji var gūt savainojumus.
 - ▶ Nēsājiet stingrus, slēgtus apavus ar neslīdošām zolēm.

▲ BĪSTAMI

- Darba un tīrīšanas laikā lietotājs var saskarties ar augu aizsardzības līdzekli. Lietotājam var rasties smagi vai nāvējoši savainojumi.
 - ▶ Ņemiet vērā norādījumus par apģērbu un aprīkojumu augu aizsardzības līdzekļa lietošanas instrukcijā un uz tā iepakojuma.
 - ▶ Izvairoties no kontakta ar augu aizsardzības līdzekli.
 - ▶ Ja apģērbs nonāk saskarē ar augu aizsardzības līdzekli: nomainiet apģērbu.
 - ▶ Strādājot augstāk par plecu augstumu: valkājiet mitrumnecaurlaidīgu un pret augu aizsardzības līdzekli izturīgu galvassegu.



- ▶ Nēsājiet cieši pieguļošas aizsargbrilles. Piemērotas aizsargbrilles, kas atbilst standartam EN 166 vai valsts noteikumiem un ir atbilstoši marķētas, ir pieejamas tirdzniecībā.



- ▶ Ja lietošanas instrukcijā vai uz augu aizsardzības līdzekļa iepakojuma ir noteikts lietot aizsardzības tērpu: valkājiet mitrumnecaurlaidīgu un pret augu aizsardzības līdzekli izturīgu aizsardzības tērpu.



- ▶ Valkājiet mitrumnecaurlaidīgus un pret augu aizsardzības līdzekli izturīgus aizsargcimdus.



- ▶ Jāvalkā mitrumnecaurlaidīgi un pret augu aizsardzības līdzekli izturīgi aizsargzābaki ar raupju un neslīdošu zoli.

4.5 Darba zona un apkārtnē

4.5.1 Smidzināšanas ierīce

▲ BRĪDINĀJUMS

- Nepiederošas personas, bērni un dzīvnieki nespēj atpazīt un novērtēt smidzināšanas ierī-

ces radītos apdraudējumus. Nepiederošas personas, bērni un dzīvnieki var gūt smagus vai nāvējošus savainojumus, un var rasties materiālu bojājumi.



- ▶ Neļaujiet nepiederošām personām, bērniem un dzīvniekiem uzturēties darba zonā.
- ▶ Neļaujiet nepiederošām personām, bērniem un dzīvniekiem uzturēties darba zonā, līdz augu aizsardzības līdzeklis ir pilnībā nožuvjis.
- ▶ Neatstājiet smidzināšanas ierīci bez uzraudzības.
- ▶ Nodrošiniet, lai bērni nevarētu rotaļāties ar smidzināšanas ierīci.
- Smidzināšanas ierīces elektriskās detaļas var radīt dzirksteles. Viegli uzliesmojošā vai sprādzienbīstamā vidē dzirksteles var izraisīt ugunsgrēkus un sprādzienus. Var rasties smagi vai nāvējoši savainojumi un materiālu bojājumi.
 - ▶ Nestrādājiet viegli uzliesmojošā un sprādzienbīstamā vidē.

4.5.2 Akumulators

▲ BRĪDINĀJUMS

- Nepiederošas personas, bērni un dzīvnieki var neatpazīt un nepietiekami izvērtēt akumulatora radīto apdraudējumu. Nepiederošām personām, bērniem un dzīvniekiem var rasties smagi savainojumi.
 - ▶ Neļaujiet nepiederošām personām, bērniem un dzīvniekiem uzturēties ierīces tuvumā.
 - ▶ Neatstājiet akumulatoru bez uzraudzības.
 - ▶ Gādājiet, lai bērni nevarētu rotaļāties ar akumulatoru.
- Akumulators nav pasargāts pret apkārtējās vides iedarbību. Ja akumulators tiek pakļauts noteikta veida apkārtējās vides iedarbībai, tas var aizdegties vai eksplodēt. Var rasties smagi savainojumi un materiālu bojājumi.



- ▶ Sargājiet akumulatoru no karstuma un uguns.
- ▶ Nemetiet akumulatoru ugunī.



- ▶ Izmantojiet un uzglabājiet akumulatoru temperatūrā no - 10 °C līdz + 50 °C.



- ▶ Nieiegremdējiet akumulatoru šķidrumos.

- ▶ Neļaujiet akumulatoram saskarties ar metāla priekšmetiem.

- ▶ Nepakļaujiet akumulatoru augsta spiediena iedarbībai.
- ▶ Nepakļaujiet akumulatoru mikroviļņu iedarbībai.
- ▶ Sargājiet akumulatoru no ķīmikālijām un sāļiem.

4.6 Drošs stāvoklis

4.6.1 Smidzināšanas ierīce

Smidzināšanas ierīce ir ekspluatācijai drošā stāvoklī, ja tiek izpildīti tālāk minētie nosacījumi:

- Smidzināšanas ierīce nav bojāta.
- Šļūtene, uzmavas uzgrieznis un smidzināšanas mehānisms nav bojāti.
- Šļūtene, uzmavas uzgrieznis un smidzināšanas mehānisms ir uzstādīti pareizi un ir hermētiski.
- No smidzināšanas ierīces neizplūst augu aizsardzības līdzeklis.
- Tvertnes vāciņš ir aizvērts.
- Smidzināšanas ierīce ir tīra.
- Smidzināšanas ierīce darbojas un nav izmainīta.
- Šajā smidzināšanas ierīcē ir uzstādīti tikai oriģinālie STIHL piederumi.
- Piederumi ir pareizi uzstādīti.

▲ BRĪDINĀJUMS

- Ja stāvoklis nav ekspluatācijai drošs, detaļas var nedarboties pareizi un drošības apriņķojums var nedarboties vispār. Cilvēki var gūt smagus vai nāvējošus savainojumus.
 - ▶ Nestrādājiet ar bojātu smidzināšanas ierīci.
 - ▶ Šļūteni un smidzināšanas ierīci uzmontējiet tā, kā aprakstīts šajā lietošanas instrukcijā.
 - ▶ Ja no smidzināšanas ierīces izplūst augu aizsardzības līdzeklis: nestrādājiet ar smidzināšanas ierīci un sazinieties ar STIHL tirgotāju.
 - ▶ Aizveriet tvertnes vāciņu.
 - ▶ Ja smidzināšanas ierīce ir netīra: notīriet smidzināšanas ierīci.
 - ▶ Nemainiet smidzināšanas ierīci.
 - ▶ Ja smidzināšanas ierīce nedarbojas: nestrādājiet ar smidzināšanas ierīci.
 - ▶ Šajā smidzināšanas ierīcē uzstādiem tikai oriģinālos STIHL piederumus.
 - ▶ Uzstādiem piederumus tā, kā aprakstīts šajā vai piederuma lietošanas pamācībā.
 - ▶ Neievietojiet priekšmetus smidzināšanas ierīces atvērmos.
 - ▶ Nomainiet nolietotas vai bojātas norādījumu plāksnītes.
 - ▶ Ja rodas neskaidrības: sazinieties ar STIHL tirgotāju.

4.6.2 Akumulators

Akumulators ir ekspluatācijai drošā stāvoklī, ja ir izpildīti tālāk minētie nosacījumi.

- Akumulators nav bojāts.
- Akumulators ir sauss un tīrs.
- Akumulators darbojas, un tam nav veiktas izmaiņas.

▲ BRĪDINĀJUMS

- Ja akumulators nav ekspluatācijai drošā stāvoklī, tā darbība vairs nav droša. Cilvēki var smagi savainoties.
 - ▶ Strādājiet tikai tad, ja akumulators darbojas un nav bojāts.
 - ▶ Nelādējiet bojātu akumulatoru.
 - ▶ Ja akumulators ir netīrs vai slapjš: notīriet akumulatoru un ļaujiet tam nožūt.
 - ▶ Neveiciet izmaiņas akumulatorā.
 - ▶ Neievietojiet akumulatora atverēs priekšmetus.
 - ▶ Nekad nesavienojiet akumulatora elektriskos kontaktus ar metāla priekšmetiem un neradiet īsslēgumu.
 - ▶ Neatveriet akumulatoru.
 - ▶ Nomainiet nolietotas vai bojātas norādījumu plāksnītes.
- No bojāta akumulatora var izplūst šķidrums. Ja šķidrums saskaras ar ādu vai iekļūst acīs, var rasties ādas vai acu kairinājums.
 - ▶ Izvairieties no saskares ar šo šķidrumu.
 - ▶ Ja šķidrums saskāries ar ādu: nomazgājiet attiecīgās vietas ar lielu ūdens daudzumu un ziepēm.
 - ▶ Ja šķidrums iekļuvis acīs: vismaz 15 minūtes skalojiet acis ar lielu ūdens daudzumu un griezieties pie ārsta.
- Bojāts akumulators var radīt neparastu smaku, dūmus vai degt. Var rasties smagi vai nāvējoši savainojumi un materiāli zaudējumi.
 - ▶ Ja akumulators rada neparastu smaku vai dūmus: neizmantojiet akumulatoru un nenovietojiet tā tuvumā degošas vielas.
 - ▶ Ja akumulators deg: mēģiniet dzēst akumulatoru ar ugunsdzēsības aparātu vai ūdeni.

4.7 Darbs

▲ BRĪDINĀJUMS

- Noteiktās situācijās lietotājs vairs nevar koncentrēties darbam. Lietotājs var zaudēt kontroli pār smidzināšanas ierīci, aizķerties, pakrist un gūt smagas traumas.
 - ▶ Strādājiet mierīgi un pārdomāti.
 - ▶ Ja gaismas un redzamības apstākļi ir slikti: nestrādājiet ar smidzināšanas ierīci.
 - ▶ Lietojiet smidzināšanas ierīci viens.

- ▶ Uzmanieties no šķēršļiem.
- ▶ Darba laikā stāviet uz zemes un saglabāiet līdzsvaru.
- ▶ Ja nepieciešams strādāt augstumā: Izmantojiet pacelēju vai drošas sastatnes.
- ▶ Ja esat noguris: pārtrauciet darbu.
- Ja smidzināšanas ierīce nav hermētiska, iespējama augu aizsardzības līdzekļa izplūde no smidzināšanas ierīces.
 - ▶ Neliecieties uz priekšu un turiet muguru taisnu.
- Ja smidzināšanas ierīces darba laikā mainās vai darbojas neparasti, tā var būt nedrošā stāvoklī. Var rasties smagi savainojumi un materiālu bojājumi.
 - ▶ Beidziet darbu, izņemiet akumulatoru un lūdziet STIHL tirgotāja palīdzību.
- Ūdens temperatūrā, kas uz augsnes ir zemāka nekā 0 °C, smidzināšanas ierīces detaļās var sasalt. Lietotājs var paslīdēt, krist un gūt smagas traumas. Iespējami mantiskie bojājumi.
 - ▶ Nelietojiet smidzināšanas ierīci temperatūrā zem 0 °C.
- Bīstamā situācijā lietotāju var pārņemt panika un viņš var nenoņemt pārnēsāšanas siksnu. Lietotājs var gūt smagus savainojumus.
 - ▶ Vingrinieties pārnēsāšanas siksnas noņemšanā.
- Šļūtene var iekerties koksnē, krūmājos vai citos priekšmetos. Cilvēki var gūt traumas un sabojāt šļūteni.
 - ▶ Lietojiet šļūteni tā, lai to nebūtu iespējams sabojāt, salocīt, saspīest vai noberzt.
- Ja smidzināšanas ierīce ir novietota uz slīpas, neļīdzenas vai nenostiprinātas virsmas, tā var izkustēties un apkrīst. Iespējami mantiskie bojājumi.
 - ▶ Novietojiet smidzināšanas ierīci uz horizontālas, līdzenas un nostiprinātas pamatnes.
 - ▶ Nostipriniet smidzināšanas ierīci tā, lai tā nekustētos.
- Iesūkti viegli uzliesmojošu un sprādzienbīstami šķidrums var radīt ugunsgrēkus un eksplozijas. Var rasties smagi vai nāvējoši savainojumi un materiālu bojājumi.
 - ▶ Neizsmidziniet viegli uzliesmojošus vai sprādzienbīstamus šķidrumus.
- Iesūkti bieži, lipīgi, kodīgi, skābes saturoši un silti šķidrums var apdraudēt veselību un sabojāt smidzināšanas ierīces detaļas. Var rasties smagi vai nāvējoši savainojumi un materiālu bojājumi.
 - ▶ Neizsmidziniet biežus, lipīgus, kodīgus, skābes saturošus un siltus šķidrumus.
 - ▶ Neizsmidziniet šķidrumus, kas pārsniedz 50 °C.

- Smidzināšanas ierīce nav aizsargāta pret baktērijām un nav piemērota pārtikas produktiem. Lietojot šķidrās barības vielas, tās tiek piesārņotas.
 - ▶ Neizsmidziniet šķidrās barības vielas.
- Ja nav ievietots siets un uzstādīts filtrs, iespējams iesūkt daļiņas. Smidzināšanas ierīce un smidzināšanas mehānisms ar nosprūst vai tikt bojāts.
 - ▶ Ievietojiet sietu un uzstādiet filtru.
- Ja smidzināšanas ierīce ir ieslēgta un nav iespējams iesūkt augu aizsardzības līdzekli uz tīru ūdeni, sūknis var darboties bez šķidrums un smidzināšanas ierīce var tikt sabojāta.
 - ▶ Pārliedzieties, vai ir pieejams pietiekami daudz augu aizsardzības līdzekļa vai tīrā ūdens.

▲ BĪSTAMI

- Augu aizsardzības līdzekļos var būt sastāvdaļas, kas ir kaitīgas cilvēkiem, dzīvniekiem, augiem un videi. Lietotājs un citas personas var saindēties, vai viņiem var rasties smagi vai nāvējoši savainojumi.
 - ▶ Ņemiet vērā augu aizsardzības līdzekļa lietošanas instrukciju un iepakojumu.
 - ▶ Vienmēr turiet tuvumā augu aizsardzības līdzekļa lietošanas instrukciju vai iepakojumu.
 - ▶ Ārkārtas gadījumā nekavējoties informējiet ārstu par augu aizsardzības līdzekli un ievērojiet norādījumus lietošanas instrukcijā vai uz augu aizsardzības līdzekļa iepakojuma.
 - ▶ Ievērojiet likumdošanas prasības attiecībā uz rīkošanos ar augu aizsardzības līdzekļiem.
 - ▶ Šķidro augu aizsardzības līdzekli nekad nedrīkst izsmidzināt neatšķaidītu.
 - ▶ Pielietojiet augu aizsardzības līdzekli brīvā dabā vai labi vēdināmās telpās.
 - ▶ Sagatavojiet tikai tik daudz augu aizsardzības līdzekļa, cik nepieciešams.
 - ▶ Dažādu augu aizsardzības līdzekļus savā starpā drīkst maisīt tikai tajā gadījumā, ja to atļāvis ražotājs.
 - ▶ Nomainot dažādus augu aizsardzības līdzekļus, izskalojiet šļūtenes ar tīru ūdeni.
 - ▶ Pirms darba veiciet pārbaudes darbību ar tīru ūdeni un pārbaudiet smidzināšanas ierīces un šļūtenes hermētiskumu.
 - ▶ Strādājiet ar smidzināšanas ierīci labi vēdināmās vietās.



► Nesmidziniet cilvēku virzienā.

- Ja pūš vējš: nestrādājiet ar smidzināšanas ierīci.
- Strādājot un rīkojoties ar augu aizsardzības līdzekli, neēdiet, nesmēķējiet, neveiciet inhalācijas un nedzeriet.
- Neizpūstiet sprauslas, šļūtenes un citas sastāvdaļas ar muti.
- Pēc darba nomazgājiet rokas, seju un notīriet apģērbu.
- Elektriskajām iekārtām, elektriskajiem pieslēgumiem, kontaktligzdām un elektriskajiem vadiem nonākot saskarē ar augu aizsardzības līdzekli, iespējams saņemt elektriskās strāvas triecienu. Var rasties smagi vai nāvējoši savainojumi un materiālu bojājumi.
 - Nevērsiet smidzināšanas strūklu elektrisko iekārtu, elektrisko pieslēgumu, kontaktligzdu un elektrisko vadu virzienā.

4.8 Transportēšana

4.8.1 Transportēšana

▲ BRĪDINĀJUMS

- Transportēšanas laikā smidzināšanas ierīce var apgāzties vai pārvietoties. Var rasties savainojumi un materiālu bojājumi.
 - Izslēdziet smidzināšanas ierīci.



► Izņemiet akumulatoru.

- Nospiediet smidzināšanas pistoles sviru, lai izlaistu spiedienu.
- Pārvietojiet fiksācijas sviru pozīcijā .
- Iztukšojiet tvertni.
- Nostipriniet smidzināšanas ierīci ar fiksācijas siksnām, siksnām vai tīklu tā, lai tas nevarētu apgāzties un kustēties.

▲ BĪSTAMI

- Augu aizsardzības līdzekļos var būt sastāvdaļas, kas ir kaitīgas cilvēkiem, dzīvniekiem, augiem un videi. Lietotājs un citas personas var saindēties, vai viņiem var rasties smagi vai nāvējoši savainojumi.
 - Ņemiet vērā augu aizsardzības līdzekļa lietošanas instrukciju un iepakojumu.
 - Transportējiet augu aizsardzības līdzekļus tikai tiem paredzētos traukos.

4.8.2 Akumulators

▲ BRĪDINĀJUMS

- Akumulators nav aizsargāts pret visu vides ietekmi. Ja akumulators ir pakļauts noteiktai vides ietekmei, tas var tikt sabojāts un radīt mantiskos bojājumus.
 - Netransportējiet bojātu akumulatoru.
 - Transportējiet akumulatoru elektrisko strāvu nevadošā iepakojumā.
- Transportēšanas laikā akumulators var apgāzties vai pārvietoties. Iespējamās traumas un mantiskie bojājumi.
 - Ievietojiet akumulatoru iepakojumā tā, lai tas nekustētos.
 - Nostipriniet iepakojumu tā, lai tas nekustētos.

4.9 Uzglabāšana

4.9.1 Uzglabāšana

▲ BRĪDINĀJUMS

- Bērni nespēj atpazīt un novērtēt smidzināšanas ierīces radīto apdraudējumu. Bērni var gūt smagus savainojumus.
 - Izslēdziet smidzināšanas ierīci.
 - Izņemiet akumulatoru.



- Glabājiet smidzināšanas ierīci bērniem nepieejamās vietās.
- Mitruma iedarbībā smidzināšanas ierīces elektriskie kontakti un metāliskās detaļas var sākt rūstēt. Iespējami smidzināšanas ierīces bojājumi.
 - Glabājiet smidzināšanas ierīci tīru un sausu.
- Ūdens temperatūrā, kas ir zemāka nekā 0 °C, smidzināšanas ierīces detaļās var sasalt. Iespējami smidzināšanas ierīces bojājumi.
 - Iztukšojiet smidzināšanas ierīci, šļūtenes un smidzināšanas mehānismu.
 - Ja smidzināšanas ierīci nav iespējams glabāt, aizsargājot to pret salu: aizsargājiet smidzināšanas ierīci ar pretsala aizsardzības līdzekli uz glikola bāzes.

▲ BĪSTAMI

- Augu aizsardzības līdzekļos var būt sastāvdaļas, kas ir kaitīgas cilvēkiem, dzīvniekiem, augiem un videi. Lietotājs un citas personas var saindēties, vai viņiem var rasties smagi vai nāvējoši savainojumi.
 - Ņemiet vērā augu aizsardzības līdzekļa lietošanas instrukciju un iepakojumu.

- ▶ Glabājiet augu aizsardzības līdzekļus bērniem nepieejamās vietās.
- ▶ Glabājiet augu aizsardzības līdzekļus tikai tiem paredzētos traukos.
- ▶ Neuzglabājiet augu aizsardzības līdzekļus kopā ar pārtikas produktiem, dzērieniem un lopbarību.
- ▶ Uzglabājiet augu aizsardzības līdzekļus sausā un no sala pasargātā vietā.

4.9.2 Akumulators

▲ BRĪDINĀJUMS

- Bērni nespēj atpazīt un novērtēt akumulatora radīto apdraudējumu. Bērni var gūt smagus savainojumus.
 - ▶ Glabājiet akumulatoru bērniem nepieejamās vietās.
- Akumulators nav aizsargāts pret visu vides ietekmi. Ja akumulators ir pakļauts noteiktai vides ietekmei, tas var tikt sabojāts.
 - ▶ Glabājiet akumulatoru tīru un sausu.
 - ▶ Glabājiet akumulatora slēgtā telpā.
 - ▶ Glabājiet akumulatoru atsevišķi no smidzināšanas ierīces.
 - ▶ Glabājiet akumulatoru elektrisko strāvu nevadošā iepakojumā.
 - ▶ Akumulatoru glabājiet temperatūrā, kas ir robežās no - 10 °C līdz + 50 °C.

4.10 Tīrīšana, apkope un remonts

▲ BRĪDINĀJUMS

- Ja tīrīšanas, apkopes un remonta laikā ir ievietots akumulators, smidzināšanas ierīce var nejauši ieslēgties. Var rasties smagi savainojumi un materiālu bojājumi.
 - ▶ Izslēdziet smidzināšanas ierīci.
 - ▶ Iznemiet akumulatoru.



- Asi tīrīšanas līdzekļi, tīrīšana ar ūdens strūklu vai smaili priekšmeti var sabojāt smidzināšanas ierīci un akumulatoru. Ja smidzināšanas ierīce vai akumulators nav pareizi notīrīts, detaļas var nedarboties pareizi un drošības ierīces var pārstāt darboties. Cilvēki var gūt smagus savainojumus.
 - ▶ Smidzināšanas ierīci tīriet tā, kā aprakstīts šajā lietošanas instrukcijā.
- Ja smidzināšanas ierīce pēc darba netiek izskalota ar tīru ūdeni, smidzināšanas ierīci iespējams sabojāt.
 - ▶ Pēc darba izskalojiet smidzināšanas ierīci ar tīru ūdeni.

- Ja smidzināšanas ierīces vai akumulatora apkope un remonts netiek veikts pareizi, detaļas var nedarboties pareizi un drošības ierīces var pārstāt darboties. Cilvēki var gūt smagus vai nāvējošus savainojumus.
 - ▶ Neveiciet smidzināšanas ierīces un akumulatora apkopi un remontu pats.
 - ▶ Ja nepieciešama smidzināšanas ierīces un akumulatora apkope vai remonts: vērsieties pie STIHL tirgotāja.

5 Smidzināšanas ierīces sagatavošana darbam

5.1 Smidzināšanas ierīces sagatavošana darbam

Pirms darba sākšanas jāveic tālāk minētās darbības:

- ▶ Pārliecinieties, ka tālāk minētās detaļas ir ekspluatācijai drošā stāvoklī:
 - Smidzināšanas ierīce, 4.6.1
 - Akumulators, 4.6.2.
- ▶ Akumulatora pārbaude, 11.2
- ▶ Smidzināšanas ierīces tīrīšana, 16.1.
- ▶ Smidzināšanas ierīces iestatīšana lietotājam, 8
- ▶ Uzmontējiet smidzināšanas pistoli, 7.1.1.
- ▶ Tvertnes uzpilde, 12.2
- ▶ Smidzināšanas ierīces pārbaude, 11.1.
- ▶ Ja darbības nav iespējams veikt: neizmantojiet smidzināšanas ierīci un lūdziet STIHL tirgotāja palīdzību.

6 Akumulatora uzlāde un gaismas diodes

6.1 Akumulatora lādēšana

Uzlādes laiks ir atkarīgs no dažādiem faktoriem, piemēram, akumulatora temperatūras vai apkārtējās temperatūras. Faktiskais uzlādes laiks var atšķirties no dotā uzlādes laika. Uzlādes laiks ir dots vietnē www.stihl.com/charging-times.

- ▶ Akumulatoru lādējiet tā, kā aprakstīts lādētāja STIHL AL 101, 300, 500 lietošanas instrukcijā.

6.2 Uzlādes līmeņa rādīšana

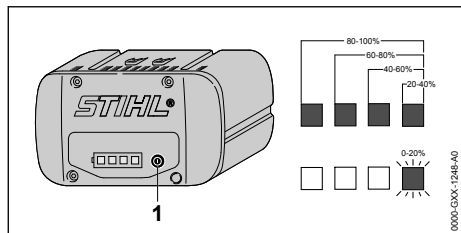

- ▶ Nospiediet taustiņu (1). Gaismas diodes apm. 5 sekundes deg zaļā krāsā un rāda uzlādes līmeni.
- ▶ Ja labās puses gaismas diode mirgo zaļā krāsā: uzlādējiet akumulatoru.

6.3 Akumulatora gaismas diodes

Gaismas diodes var rādīt akumulatora uzlādes līmeni vai traucējumus. Gaismas diodes var degt vai mirgot zaļā vai sarkanā krāsā.

Ja gaismas diodes deg vai mirgo zaļā krāsā, tiek rādīts uzlādes stāvoklis.

- ▶ Ja gaismas diodes deg vai mirgo sarkanā krāsā: traucējumu novēršana, 18.1. Ir radies smidzināšanas ierīces vai akumulatora traucējums.

6.4 Signāli

Signāli var apstiprināt kontaktu starp smidzināšanas ierīci un akumulatoru vai parādīt traucējumus.

Ieslēdzot smidzināšanas ierīci, atskan signāls.

Īss signāls atskan arī tad, ja smidzināšanas ierīce pēc apm. 15 minūšu darba pārtraukuma automātiski izslēdzas.

- ▶ 15 sekundes atskanot īsiem, secīgiem signāliem: traucējumu novēršana, 18.1. Ir radies akumulatora traucējums.
- ▶ Atskanot 4 gariem, secīgiem signāliem ar maziem intervāliem: traucējumu novēršana, 18.1. Akumulatora uzlādes stāvoklis ir pārāk zems.

7 Smidzināšanas ierīces samontēšana

7.1 Smidzināšanas pistoles uzstādīšana un demontāža

7.1.1 Smidzināšanas pistoles montāža

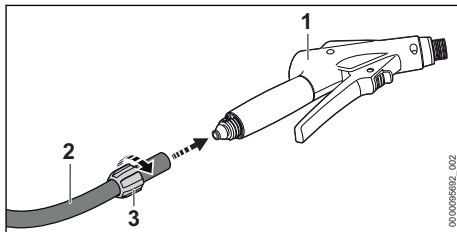

- ▶ Uzbīdīet uzmavas uzgriezni (3) uz šļūtenes (2).
- ▶ Uzstādiēt šļūteni (2) uz pistoles īscaurules (1).
- ▶ Ar roku uzskrūvējiet un stingri pievelciet uzmavas uzgriezni (3).

7.1.2 Smidzināšanas pistoles demontāža

- ▶ Noskrūvējiet uzmavas uzgriezni.
- ▶ Noņemiet šļūteni no pistoles īscaurules.

7.2 Strūklas caurules uzstādīšana un demontāža

7.2.1 Strūklas caurules montāža

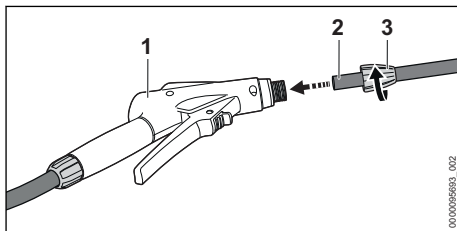

- ▶ Uzbīdīet uzmavas uzgriezni (3) uz strūklas caurules (2).
- ▶ Uzbīdīet strūklas cauruli (2) uz smidzināšanas pistoles (1).
- ▶ Ar roku uzskrūvējiet un stingri pievelciet uzmavas uzgriezni (3).

7.2.2 Strūklas caurules demontāža

- ▶ Noskrūvējiet uzmavas uzgriezni.
- ▶ Izņemiet strūklas cauruli no smidzināšanas pistoles.

8 Smidzināšanas ierīces iestatīšana lietotājam

8.1 Pārnēsāšanas siksnas uzlikšana un noņemšana

8.1.1 Uzkaibes sistēmas uzlikšana un iestatīšana

- Uzlieciet uzkaibes sistēmu uz muguras.

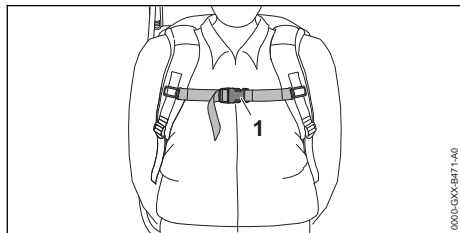

- Aizveriet krūšu siksnas fiksatoru (1).

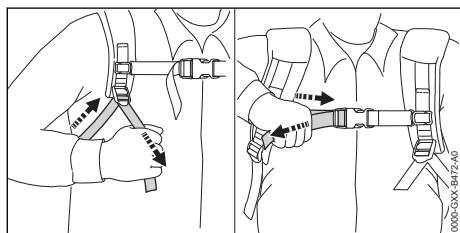

- Nosprīgojiet siksnas, līdz muguras polsteris piekļaujas mugurai.

8.1.2 Uzkaibes sistēmas noņemšana

- Atbrīvojiet siksnas.
- Atvērtiet krūšu siksnas fiksatorus.
- Noņemiet uzkaibes sistēmu no muguras.

9 Akumulatora ievietošana

9.1 Akumulatora ievietošana

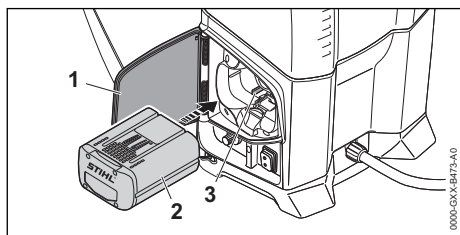

- Novietojiet smidzināšanas ierīci uz līdzenas pamatnes.
- Pilnībā atveriet un turiet vāku (1).
- Līdz galam iebīdiet akumulatoru (2) akumulatora nodalījumā (3).

Akumulators (2) nofiksējas ar kniņšķi, un tas ir nostiprināts.

- Aizveriet vāku (1).

9.2 Akumulatora izņemšana

- Novietojiet smidzināšanas ierīci uz līdzenas pamatnes.
- Pilnībā atveriet un turiet vāku (1).

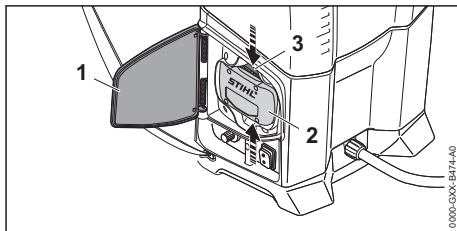

- Nospiediet abas bloķēšanas sviras (3). Akumulators (2) ir atbloķēts, un to var izņemt.

10 Smidzināšanas ierīces ieslēgšana

10.1 Smidzināšanas ierīces ieslēgšana

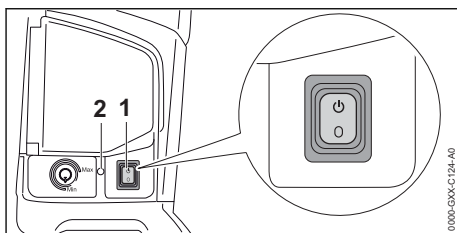

- Pārslēdziet pārslēdzamo slēdzi (1) pozīcijā . Gaismas diode (2) deg zaļā krāsā un atskan īss skaņas signāls. Smidzināšanas ierīce ir gatava darbam.

Ja smidzināšanas ierīce ir ieslēgta, taču ilgāk nekā 15 minūtes netiek lietota, tā automātiski izslēdzas. Gaismas diode (2) vairs nedeg un atskan īss skaņas signāls.

- Pārslēdziet pārslēdzamo slēdzi (1) pozīcijā un atkārtoti pozīcijā . Smidzināšanas ierīce atkal ir gatava darbam.

10.2 Smidzināšanas ierīces izslēgšana

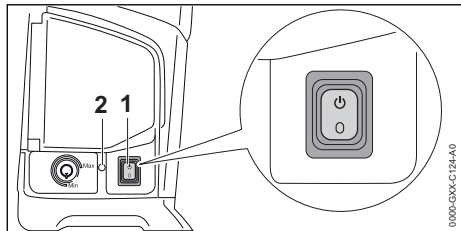

- ▶ Pārslēdziet pārslēdzamo slēdzi (1) pozīcijā o. LED (2) vairs nedeg.

11 Smidzināšanas ierīces pārbaude

11.1 Smidzināšanas ierīces pārbaude

Fiksācijas svira un slēdža svira

- ▶ Izslēdziet smidzināšanas ierīci un izņemiet no tās akumulatoru.
- ▶ Pārvietojiet fiksācijas sviru pozīcijā \emptyset .
- ▶ Pamēģiniet nospiegt slēdža sviru.
- ▶ Ja slēdža sviru nav iespējams nospiegt: neizmantojiet smidzināšanas ierīci un lūdziet STIHL tirgotāja palīdzību. Fiksācijas svira ir bojāta.
- ▶ Pārvietojiet fiksācijas sviru pozīcijā \emptyset .
- ▶ Nospiediet slēdža sviru un atlaidiet to.
- ▶ Ja slēdža sviras kustība ir grūta vai tā neatgriežas sākuma pozīcijā: neizmantojiet smidzināšanas ierīci un lūdziet STIHL tirgotāja palīdzību. Slēdža svira ir bojāta.

11.2 Akumulatora pārbaude

- ▶ Nospiediet akumulatora taustiņu. Ja gaismas diodes deg vai mirgo.
- ▶ Ja gaismas diodes nedeg vai nemirgo: neizmantojiet akumulatoru un lūdziet STIHL tirgotāja palīdzību. Radies akumulatora traucējums.

12 Strādāšana ar smidzināšanas ierīci

12.1 Smidzināšanas ierīces turēšana un vadīšana

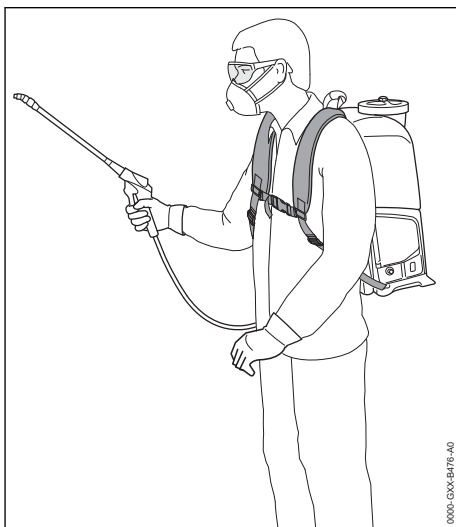

- ▶ Nesiet smidzināšanas ierīci uz muguras.
- ▶ Neliecieties uz priekšu un turiet muguru taisnu.
- ▶ Ar vienu roku turiet smidzināšanas pistoli aiz vadības roktura, lai īkšķis atrastos ap vadības rokturi.

12.2 Tvertnes uzpilde

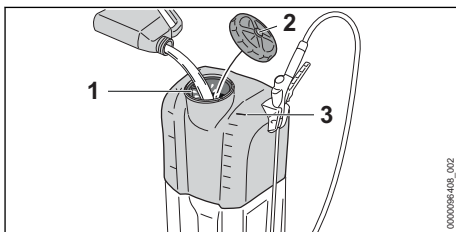

- ▶ Izslēdziet smidzināšanas ierīci un izņemiet no tās akumulatoru.
- ▶ Novietojiet smidzināšanas ierīci uz zemes tā, lai tā nevarētu apgāzties.
- ▶ Grieziet vāciņu (2) pretēji pulkstenrādītāja rādītāja kustības virzienam, līdz to ir iespējams noņemt.
- ▶ Noņemiet vāciņu (2). Siets (1) paliek ievietots atverē.
- ▶ Pārbaudiet, vai vāciņa blīvģredzens nav bojāts.

- ▶ Ja blīvgredzens ir bojāts: nestrādājiet ar smidzināšanas ierīci un sazinieties ar STIHL tirgotāju.
- ▶ Iepildiet augu aizsardzības līdzekli maksimāli līdz augšējai ierobežošanas līnijai (3).
- ▶ Uzstādiet vāciņu (2) uz tvertnes.
- ▶ Grieziēt vāciņu (2) pulksteņa rādītāju kustības virzienā un ar roku cieši pievelciet to. Tvertne ir noslēgta.

12.3 Tvertnes iztukšošana

- ▶ Izslēdziet smidzināšanas ierīci un izņemiet no tās akumulatoru.
- ▶ Noskrūvējiet vāciņu.
- ▶ Noņemiet vāciņu arietu.
- ▶ Iztukšojiet tvertni labi vēdināmā vietā tā, lai tvertnē nepaliktu atlikumu.

12.4 Smidzināšanas pistoles slēdža sviras nospiešana un nofiksēšana

Smidzināšanas pistoles slēdža sviras nospiešana

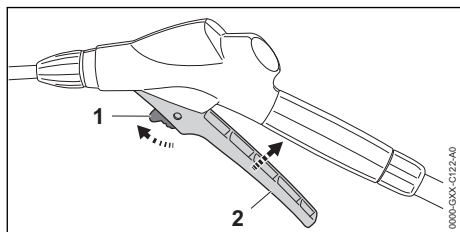

- ▶ Pārvietojiet fiksācijas sviru (1) pozīcijā .
- ▶ Nospiediet slēdža sviru (2) un turiet to nospiestu. No sprauslas sāk izplūst augu aizsardzības līdzeklis.

Smidzināšanas pistoles slēdža sviras nofiksēšana

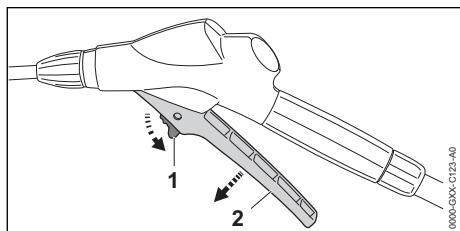

- ▶ Atlaidiet slēdža sviru (2). No sprauslas vairs neizplūst augu aizsardzības līdzeklis. Smidzināšanas ierīce joprojām ir ieslēgta.

- ▶ Pārvietojiet fiksācijas sviru (1) pozīcijā .

12.5 Darba spiediena un augu aizsardzības līdzekļa daudzuma iestatīšana

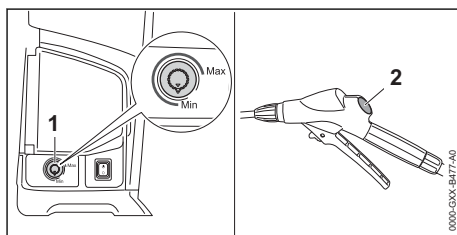

Darba spiediena un augu aizsardzības līdzekļa daudzuma palielināšana

- ▶ Grieziēt pagriežamo regulatoru (1) virzienā „Max.”.

Darba spiediena un augu aizsardzības līdzekļa daudzuma samazināšana

- ▶ Grieziēt pagriežamo regulatoru (1) virzienā „Min.”.

Smidzināšanas pistoles manometrs (2) rāda spiedienu.

12.6 Sprauslas regulēšana

Caurplūdes daudzumi ir doti tehniskajos datos,  19.2.

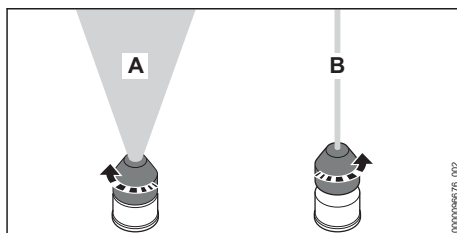

Pilnas konusveida strūklas (A) iestatīšana

- ▶ Grieziēt sprauslu pretēji pulksteņa rādītāju kustības virzienam līdz atdurei.

Punktveida strūklas (B) iestatīšana

- ▶ Grieziēt sprauslu vienu pilnu apgriezīgu pulksteņa rādītāju kustības virzienā.

13 Pēc darba

13.1 Pēc darba

- ▶ Izslēdziet smidzināšanas ierīci un izņemiet no tās akumulatoru.

- ▶ Nospiediet smidzināšanas pistoles slēdža sviru.
Tiek radīts spiediens.
- ▶ Iztukšojiet tvertni labi vēdināmā vietā.
- ▶ Izskalojiet tvertni ar aukstu ūdeni.
- ▶ Iepildiet tvertnē tīru ūdeni.
- ▶ Ievietojiet akumulatoru un ieslēdziet smidzināšanas ierīci.
- ▶ Nospiediet smidzināšanas pistoles slēdža sviru.
Skalojiet līdz brīdim, kamēr ūdens ir pilnībā izskalots no šļūtenes, pistoles un strūklas caurules.
- ▶ Izslēdziet smidzināšanas ierīci un izņemiet no tās akumulatoru.
- ▶ Nospiediet smidzināšanas pistoles slēdža sviru.
Tiek radīts spiediens.
- ▶ Demontējiet un iztīriet sprauslu un strūklas cauruli.
- ▶ Demontējiet smidzināšanas pistoli un ļaujiet no smidzināšanas pistoles izplūst atlikušajam ūdenim.
- ▶ Iztīriet smidzināšanas ierīci.
- ▶ Iztīriet filtru.
- ▶ Iztīriet sprauslu.
- ▶ Ļaujiet smidzināšanas ierīcei izžūt.

14 Transportēšana

14.1 Smidzināšanas ierīces transportēšana

- ▶ Izslēdziet smidzināšanas ierīci, pārvietojiet fiksaācijas sviru pozīcijā  un izņemiet akumulatoru.
- ▶ Iztukšojiet tvertni.

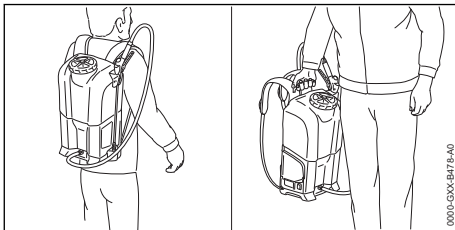

- ▶ Nesiet smidzināšanas ierīci aiz transportēšanas roktura vai uz muguras.
- ▶ Ja smidzināšanas ierīce tiek transportēta transportlīdzeklī: nostipriniet smidzināšanas ierīci tā, lai tā neapgāztos un nekustētos.

15 Uzglabāšana

15.1 Smidzināšanas ierīces glabāšana

- ▶ Izslēdziet smidzināšanas ierīci un izņemiet no tās akumulatoru.
- ▶ Glabājiet smidzināšanas ierīci tā, lai tiktu izpildīti šādi noteikumi:
 - Smidzināšanas ierīce tiek glabāta bērniem nepieejamās vietās.
 - Smidzināšanas ierīce ir izskalota ar tīru ūdeni.
 - Smidzināšanas ierīce ir tīra un sausa.
 - Smidzināšanas ierīce atrodas temperatūru diapazonā virs 0 °C.
 - Smidzināšanas ierīce ir aizsargāta pret saules stariem.

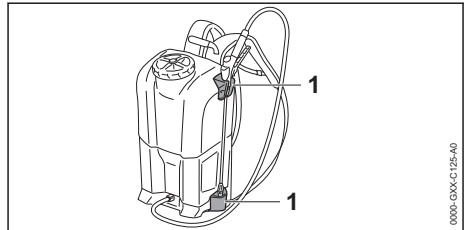

- ▶ Glabājiet smidzināšanas iekārtu smidzināšanas ierīces turētājos (1).

16 Tīrīšana

16.1 Smidzināšanas ierīces tīrīšana

- ▶ Izslēdziet smidzināšanas ierīci un izņemiet no tās akumulatoru.
- ▶ Tīriet smidzināšanas ierīci un pārnēsāšanas siksnas ar samitrinātu drāniņu.
- ▶ Ar otu iztīriet ventilācijas atveres.
- ▶ Izņemiet no akumulatora nodalījuma svešķermeņus un iztīriet to ar samitrinātu drāniņu.
- ▶ Akumulatora nodalījuma elektriskos kontaktus tīriet ar otu vai maigu suku.
- ▶ Ja pamatnes plātne ir netīra: notīriet pamatnes plātņi ar mitru drānu vai mikstu suku.

16.2 Filtra tīrīšana

- ▶ Izslēdziet smidzināšanas ierīci un izņemiet no tās akumulatoru.

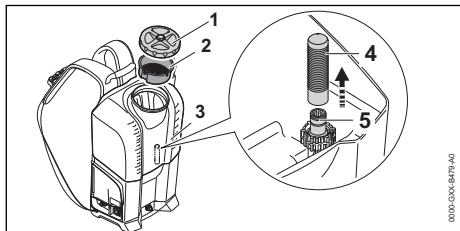
Tvertnes filtra tīrīšana

- ▶ Noņemiet vāciņu (1) ar sietu (2).
- ▶ Izņemiet filtru (4) no tvertnes (3).
- ▶ Noskalojiet filtru (4) ar tekošu ūdeni.
- ▶ Uzbīdīet filtru (4) uz īscaurules (5) un spiediet līdz galam uz leju.

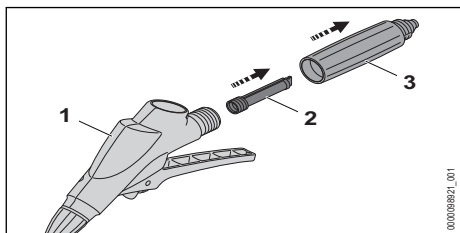
Smidzināšanas pistoles filtra tīrīšana

- ▶ Noņemiet vadības rokturi (3).
- ▶ Izņemiet filtru (2) no smidzināšanas pistoles (1).
- ▶ Noskalojiet filtru (2) ar tekošu ūdeni.
- ▶ Ievietojiet filtru (2) smidzināšanas pistolē (1).
- ▶ Uzstādiet vadības rokturi (3) pie smidzināšanas pistoles (1).

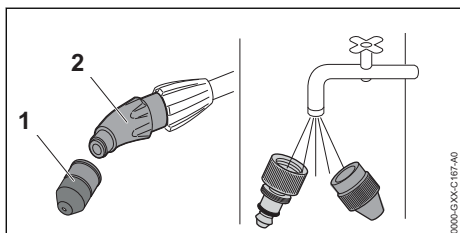
16.3 Sprauslas tīrīšana

- ▶ Noskrūvējiet sprauslu (1) no savienojuma detaļas (2).
- ▶ Izjauciet sprauslu (1).
- ▶ Noskalojiet sprauslu (1) un strūkļas cauruli zem plūstoša ūdens un nožāvējiet ar drānu.
- ▶ Uzskrūvējiet sprauslu (1) uz savienojuma detaļas (2) un ar roku pievelciet.

16.4 Akumulatora tīrīšana

- ▶ Tīriet akumulatoru ar samitrinātu drāniņu.

17 Apkope un remonts**17.1 Smidzināšanas ierīces apkope un remonts**

Lietotājs pats nevar veikt smidzināšanas ierīces apkopi un remontu.

- ▶ Ja nepieciešama smidzināšanas ierīces apkope vai tā ir bojāta: vērsieties pie STIHL tirgotāja.

17.2 Akumulatora apkope un remonts

Akumulatoram nav nepieciešama apkope un remonts.

- ▶ Ja akumulators ir bojāts: nomainiet akumulatoru.

18 Traucējumu novēršana

18.1 Smidzināšanas ierīces vai akumulatora traucējumu novēršana

Traucējums	Smidzināšanas ierīces akumulatora gaismas diodes un signāli	Cēlonis	Risinājums
Sūknis pēc ieslēgšanas neiedarbojas.	1 gaismas diode mirgo zaļā krāsā un pēc kārtas atskan 4 gari signāli.	Akumulatora uzlādes stāvoklis ir pārāk zems.	► Akumulatoru lādējiet tā, kā aprakstīts lādētāju STIHL AL 101, 300, 500 lietošanas instrukcijā.
	1 gaismas diode deg sarkanā krāsā.	Akumulators ir pārāk karsts vai auksts.	► Izņemiet akumulatoru. ► Atzdesējiet vai uzsildiet akumulatoru.
	3 gaismas diodes mirgo sarkanā krāsā.	Ir radijs smidzināšanas ierīces traucējums.	► Izņemiet akumulatoru. ► Veiciet akumulatora nodalījuma kontaktu tīrīšanu. ► Ievietojiet akumulatoru. ► Ieslēdziet smidzināšanas ierīci. ► Ja 3 gaismas diodes turpina mirgot sarkanā krāsā: neizmantojiet smidzināšanas ierīci un lūdziet STIHL tirgotāja palīdzību.
	3 gaismas diodes deg sarkanā krāsā.	Smidzināšanas ierīce ir pārāk karsta.	► Izņemiet akumulatoru. ► Ļaujiet smidzināšanas ierīcei atdzist.
	4 gaismas diodes mirgo sarkanā krāsā un 15 sekundes atskan ātri, secīgi signāli.	Ir radijs akumulatora traucējums.	► Izņemiet un atkal ielieciet akumulatoru. ► Ieslēdziet smidzināšanas ierīci. ► Ja 4 gaismas diodes turpina mirgot sarkanā krāsā un atskan īsi, ātri, secīgi signāli: neizmantojiet akumulatoru un lūdziet STIHL tirgotāja palīdzību.
		Pārtraukts elektriskais savienojums starp smidzināšanas ierīci un akumulatoru.	► Izņemiet akumulatoru. ► Veiciet akumulatora nodalījuma kontaktu tīrīšanu. ► Ievietojiet akumulatoru.
		Smidzināšanas ierīce un akumulators ir mitri.	► Ļaujiet smidzināšanas ierīcei vai akumulatoram izžūt.
Sūknis darbības laikā izslēdzas.	3 gaismas diodes deg sarkanā krāsā.	Smidzināšanas ierīce ir pārāk karsta.	► Izņemiet akumulatoru. ► Ļaujiet smidzināšanas ierīcei atdzist.
		Ir radijs elektrosistēmas traucējums.	► Izņemiet un atkal ielieciet akumulatoru. ► Ieslēdziet smidzināšanas ierīci.
Smidzināšanas ierīces darbības laiks ir pārāk īss.		Akumulators nav pilnībā uzlādēts.	► Akumulatoru pilnībā uzlādējiet tā, kā aprakstīts lādētāju STIHL AL 101, 300, 500 lietošanas instrukcijā.
		Ir pārsniegts akumulatora darbmūžs.	► Nomainiet akumulatoru.
Smidzināšanas ierīces neiesūc augu aizsardzības līdzekli.		Sūknis ir salīpis.	► Uzpildiet tvertni. ► Ievietojiet akumulatoru un ieslēdziet smidzināšanas ierīci. ► Apm. 1 minūti turiet nospiestu smidzināšanas pistoles slēdža sviru.

Traucējums	Smidzināšanas ierīces akumulatora gaismas diodes un signāli	Cēlonis	Risinājums
			<ul style="list-style-type: none"> ▶ Ja joprojām netiek iesūkts augu aizsardzības līdzeklis: neizmantojiet smidzināšanas ierīci un lūdziet STIHL tirgotāja palīdzību.
		Filtrs vai smidzināšanas ierīce ir nosprūdsi.	<ul style="list-style-type: none"> ▶ Iztīriet filtru un smidzināšanas ierīci.
Smidzināšanas mehānisms vibrē un manometra rādījums mainās.		Sūkņa pulsācijas amortizators nestrādā pareizi.	<ul style="list-style-type: none"> ▶ Izslēdziet smidzināšanas ierīci un izņemiet no tās akumulatoru. ▶ Iztukšojiet tvertni. ▶ Ievietojiet akumulatoru un ieslēdziet smidzināšanas ierīci. ▶ Vismaz 30 sekundes turiet nospiestu smidzināšanas pistoles slēdža sviru. ▶ Atkārtoti uzpildiet tvertni.
Strūklas forma ir mainīga.		Sprausla ir nosprūdsi.	<ul style="list-style-type: none"> ▶ Iztīriet sprauslu.
		Sprausla ir nodilusī.	<ul style="list-style-type: none"> ▶ Nomainiet sprauslu.
Augu aizsardzības līdzeklis no smidzināšanas ierīces izplūst šļūtenes skavas tuvumā.		Šļūtenes skava ir atvienojusies.	<ul style="list-style-type: none"> ▶ Cieši pievelciet šļūtenes skavas skrūvi.
Vāciņu nav iespējams atvērt.		Spiediens tvertnē ir pārāk liels.	<ul style="list-style-type: none"> ▶ Izslēdziet smidzināšanas ierīci un izņemiet no tās akumulatoru. ▶ Nospiediet smidzināšanas pistoles sviru, lai izlaistu spiedienu.

19 Tehniskie dati

19.1 Smidzināšanas ierīce STIHL SGA 85

- Atļautais akumulators: STIHL AP 100 un AP 200
- Maksimālais darba spiediens: 6 bar
- Maksimālais uzpildes daudzums: 17 l
- Svārs bez akumulatora un ar tukšu tvertni: 6,2 kg
- Svārs ar akumulatoru un uzpildītu tvertni: maks. 25 kg
- Smidzināmā šķidrums atlikušais tīlums (mērīts ar punktveida strūklu pie 1,5 bar) : 250 ml
- Smidzināšanas pistoles filtra acu izmērs: 0,28 mm x 0,28 mm
- Tvertnes filtra acu izmērs: 0,25 mm x 6,3 mm
- Sieta acu izmērs: 1,4 mm x 1,4 mm

Darbības ilgums ir sniegts vietnē www.stihl.com/battery-life.

19.2 Caurlūdes daudzums

- Spiediens: 2 bar
- Pilna konusveida strūkla: 0,45 l/min.
 - Punktveida strūkla: 1,18 l/min.
- Spiediens: 3 bar
- Pilna konusveida strūkla: 0,55 l/min.
 - Punktveida strūkla: 1,43 l/min.
- Spiediens: 4 bar
- Pilna konusveida strūkla: 0,64 l/min.
 - Punktveida strūkla: 1,65 l/min.
- Spiediens: 6 bar
- Pilna konusveida strūkla: 0,77 l/min.

19.3 Akumulators STIHL AP

- Akumulatora tehnoloģija: litija jona
- Spriegums: 36 V
- Kapacitāte (Ah): skatiet identifikācijas datu plāksnīti
- Energoietilpība (Wh): skatiet identifikācijas datu plāksnīti
- Svārs (kg): skatiet identifikācijas datu plāksnīti

- Eksploatācijas un glabāšanas pieļaujamais temperatūras diapazons: no - 10 °C līdz + 50 °C

19.4 Trokšņa un vibrāciju vērtības

- Skaņas spiediena līmeņa K vērtība ir 2 dB(A).
Skaņas jaudas līmeņa K vērtība ir 2 dB(A).
- Skaņas spiediena līmenis L_p mērīts saskaņā ar ISO 11203: 66 dB(A)
 - Skaņas jaudas līmenis L_w mērīts saskaņā ar ISO 3744: 77 dB(A)
 - Vibrācijas vērtība $a_{hV, eq}$ mērīta saskaņā ar ISO 20643, tērauda caurule: 0,9 m/s².

Norādītās vērtības tika izmērītas, izmantojot standarta testa procedūru, un tās var izmantot elektroierīču salīdzināšanai. Faktiskās vērtības var atšķirties no norādītajām vērtībām atkarībā no lietojuma veida. Norādītās vērtības var izmantot slodzes sākotnējai izvērtēšanai. Ir jānosaka faktiskā slodze. Var ņemt vērā arī laiku, kad elektroierīce ir izslēgta, vai laiku, kad elektroierīce ir ieslēgta, taču netiek noslogota.

Informāciju par direktīvas par darba ņēmēju aizsardzību pret vibrācijām 2002/44/EK prasību izpildi www.stihl.com/vib.

19.5 REACH

Ar REACH apzīmē EK rīkojumu par ķīmikāliju reģistrāciju, novērtējumu un sertifikāciju.

Informāciju par REACH rīkojuma izpildi skatiet vietnē www.stihl.com/reach.

20 Rezerves daļas un piederumi

20.1 Rezerves daļas un piederumi

STIHL Šie simboli apzīmē oriģinālās STIHL rezerves daļas un oriģinālos STIHL piederumus.

STIHL iesaka izmantot oriģinālās STIHL rezerves daļas un oriģinālos STIHL piederumus.

Neskatoties uz nepārtrauktu sekošanu aktivitātēm tirgū, STIHL nespēj novērtēt citu ražotāju rezerves daļas un piederumus, vai tie ir uzticami, droši un piemēroti lietošanai, un STIHL nespēj galvot par to lietošanu.

Oriģinālās STIHL rezerves daļas un oriģinālie STIHL piederumi ir pieejamas pie STIHL tirgotāja.

20.2 Svarīgas rezerves daļas

- Sprausla: 4255 700 6302

- Smidzināšanas pistoles filtrs: 4255 502 0700

21 Utilizācija

21.1 Smidzināšanas ierīces un akumulatora utilizācija

Informāciju par utilizēšanu var sniegt vietējā pašvaldība vai STIHL specializētais izplatītājs.

Nepareiza utilizācija var radīt veselības traucējumus un kaitējumu apkārtējai videi.

- ▶ STIHL izstrādājumus, ieskaitot iepakojumu, nogādājiet piemērotā savākšanas punktā otrreizējai pārstrādei saskaņā ar vietējiem noteikumiem.
- ▶ Neizmest sadzīves atkritumos.

22 ES atbilstības deklarācija

22.1 Smidzināšanas ierīce STIHL SGA 85

ANDREAS STIHL AG & Co. KG
Badstraße 115
D-71336 Waiblingen

Vācija

ar pilnu atbildību deklarē, ka

- Konstrukcija: akumulatora smidzināšanas ierīce
- Ražotāja zīmols: STIHL
- Tips: SGA 85
- Sērijas identifikācija: 4854

atbilst direktīvu 2011/65/ES, 2014/30/ES, 2006/42/EK un 2009/127/EK spēkā esošajiem noteikumiem un ir projektēts un konstruēts saskaņā ar šādiem standartiem ražošanas brīdī spēkā esošajā to versijā: 55014-1, EN 55014-2 un EN 62841, ņemot vērā standartus EN 60335-1, EN 60335-2-41, EN ISO 19932-1, EN ISO 19932-2 un EN ISO 12100.

Tehniskie dokumenti tiek glabāti uzņēmuma ANDREAS STIHL AG & Co. KG nodaļā Produktzulassung.

Izgatavošanas gads, ražošanas valsts un ierīces numurs ir norādīts uz smidzināšanas ierīces.

Vaiblingenā, 15.07.2021

ANDREAS STIHL AG & Co. KG



ko pārstāv

Dr. Jürgen Hoffmann, Produktzulassung - Ražojumu reģistrācijas - nodaļas vadītājs, regulējums

23 UKCA – Apvienotās Karalistes atbilstības deklarācija

23.1 Smidzināšanas ierīce STIHL SGA 85



ANDREAS STIHL AG & Co. KG
Badstraße 115
D-71336 Waiblingen

Vācija

ar pilnu atbildību deklarē, ka

- Konstrukcija: akumulatora smidzināšanas ierīce
- Ražotāja zīmols: STIHL
- Tips: SGA 85
- Sērijas identifikācija: 4854

atbilst attiecīgajiem Apvienotās Karalistes The Restriction of the Use of Certain Hazardous Substances in Electrical and Electronic Equipment Regulations 2012, Electromagnetic Compatibility Regulations 2016, Supply of Machinery (Safety) Regulations 2008 un The Supply of Machinery (Safety) (Amendment) Regulations 2011 noteikuma noteikumiem un ir projektēts un ražots saskaņā ar šādu ražošanas dienā spēkā esošo standartu versijām: EN 55014-1, EN 55014-2 un EN 62841-1, ņemot vērā standartus EN 60335-1, EN 60335-2-41, EN ISO 19932-1, EN ISO 19932-2 un EN ISO 12100.

Tehniskā dokumentācija tiek glabāta uzņēmumā ANDREAS STIHL AG & Co. KG.

Izgatavošanas gads, ražošanas valsts un ierīces numurs ir norādīts uz smidzināšanas ierīces.

Waiblingenā, 15.07.2021

ANDREAS STIHL AG & Co. KG

ko pārstāv

Dr. Jürgen Hoffmann, Produktzulassung - Ražojumu reģistrācijas - nodaļas vadītājs, regulējums

24 Vispārējie drošības norādījumi darbam ar elektroinstrumentiem

24.1 Ievads

Šajā sadaļā ir atsauļoti standartā EN/IEC 62841 noformulētie vispārējie drošības norādījumi, kas attiecas uz darbu ar manuāli vadāmiem, motorizētiem elektroinstrumentiem.

STIHL šie teksti jāizdrukā.

Sadaļā "Elektriskā drošība" iekļautie norādījumi elektrotraumu un elektrošoka riska samazināšanai neattiecas uz STIHL akumulatora ierīcēm.



BRĪDINĀJUMS

- **Izlasiet visus drošības norādījumus, instrukcijas, attēlus un tehniskos datus, kas ir saistīti ar šo elektroinstrumentu.** Kļūdas vai nolaidība šo instrukciju ievērošanā var kļūt par elektriskās strāvas trieciena, ugunsgrēka un/vai smagu traumu cēloni. **Uzglabājiet visus drošības norādījumus un instrukcijas arī turpmākai izmantošanai.**

Drošības tehnikas norādījumos izmantotais termins "Elektroinstrumenti" attiecas uz elektroinstrumentiem, kurus darbina, pieslēdzot elektroapgādes tīklam (ar barošanas kabeli), kā arī uz elektroinstrumentiem, kurus darbina ar akumulatoru (bez barošanas kabeļa).

24.2 Drošība darba vietā

- a) **Uzturiet darba zonu tīru, kā arī labi apgaismotu.** Nekārtība darba vietā vai neapgaismotas darba zonas var novest pie nelaimes gadījumiem.
- b) **Nestrādājiet ar elektroinstrumentiem sprādzienbīstamā vidē, kurā nav degošu šķidrumu, gāzu vai putekļu.** Elektroinstrumenti rada dzirksteles, kas var aizdedzināt putekļus vai tvaikus.
- c) **Kad tiek lietoti elektroinstrumenti, bērniem un citām personām jāatrodas drošā attālumā.** Novēršot uzmanību, varat zaudēt kontroli pār elektroinstrumentu.

24.3 Elektrodrošība

- a) **Elektroinstrumenta pieslēguma kontaktdakšai jāatbilst kontaktligzdai. Kontaktdakšai aizliegts veikt jebkādas pārveidojumus. Neizmantojiet kontaktdakšu adapterus kopā ar zemējumaizsargātiem elektroinstrumentiem.**

- Kontaktdakšas un kontaktligzdas, kam nav veikti pārveidojumi, samazina elektriskās strāvas trieciena risku.
- b) **Nepieļaujiet ķermeņa nonākšanu saskarē ar sazmētām virsmām, piemēram, caurulēm, sildierīcēm, plītiem un ledusskapjiem.** Pastāv paaugstināts elektriskās strāvas trieciena risks, ja jūsu ķermenis ir sazmēts.
 - c) **Sargājiet elektroinstrumentus no lietus vai mitruma.** Elektroinstrumentos iekļuvis ūdens palielina elektriskās strāvas trieciena risku.
 - d) **Nelietojiet pieslēguma vadu neparedzētajiem mērķiem.** Nekādā gadījumā neizmantojiet pieslēguma vadu elektroinstrumenta nešānai, vilkšanai vai kontaktdakšas izņemšanai. **Sargājiet barošanas kabeli no karstuma vai eļļu iedarbības, no asām malām, kā arī kustīgajām detaļām.** Bojāti vai sapinušies barošanas kabeli palielina elektriskās strāvas trieciena risku.
 - e) **Ja ar elektroinstrumentu strādājat brīvā dabā, izmantojiet tikai tādus pagarinātājus, kas ir piemēroti arī darbam ārpus telpām.** Izmantojot pagarinātājus, kas ir piemēroti darbam ārpus telpām, samazinās elektriskās strāvas trieciena risks.
 - f) **Ja nav iespējams izvairīties no elektroinstrumenta izmantošanas mitrā vidē, izmantojiet bojājumstrāvas aizsargslēdzi.** Izmantojot bojājumstrāvas aizsargslēdzi, samazinās elektriskās strāvas trieciena risks.
- dža vai ierīce būs ieslēgta un jūs to pieslēgsiet elektroapgādei, var notikt nelaimes gadījums.
- d) **Pirms elektroinstrumenta ieslēgšanas noņemiet regulēšanas instrumentus vai uzgriežņu atslēgu.** Instrumentus vai atslēga, kas atrodas rotējošā elektroinstrumenta detaļā, var kļūt par traumu cēloni.
 - e) **Nepieļaujiet atrašanos nepareizā ķermeņa pozā.** Rūpējieties par stabilu stāvokli un nepārtraukti atrodieties līdzsvarā. Negaidītās situācijās tas palīdzēs labāk kontrolēt elektroinstrumentu.
 - f) **Valkājiet piemērotu apģērbu.** Nevalkājiet platu apģērbu vai rotaslietas. Sekojiet, lai mati un apģērbs atrastos drošā attālumā no kustīgajām detaļām. Brīvs apģērbs, rotaslietas vai gari mati var iekerties ierīces kustīgajās detaļās.
 - g) **Ja iespējams uzmontēt putekļu nosūkšanas un savākšanas iekārtas, pārliecinieties, ka tās ir pieslēgtas un pareizi pielietojamas.** Putekļu nosūcēja izmantošana var samazināt putekļu radīto veselības apdraudējumu.
 - h) **Nepārkāpiet drošību un elektroinstrumentu lietošanas drošības noteikumus - arī tad, ja esat bieži lietojis elektroinstrumentus.** Neuzmanīga lietošana vienā mirklī var radīt smagu traumas.

24.4 Personu drošība

- a) **Esiet uzmanīgi, sekojiet tam, ko darāt, un strādājiet ar elektroinstrumentiem apdomīgi.** Neizmantojiet elektroinstrumentus, kad esat noguruši vai atrodaties narkotisko vielu, alkohola vai medikamentu iedarbībā. Mirklis neuzmanības darbā ar elektroinstrumentu var kļūt par smagu traumu cēloni.
 - b) **Valkājiet individuālo aizsargaprīkojumu un vienmēr uzlieciet aizsargbrilles.** Valkājot individuālo aizsargaprīkojumu, piemēram, putekļu masku, aizsargapavus ar neslīdošu zoli, aizsargķiveri vai dzirdes aizsarglīdzekli, atkarībā no elektroinstrumenta pielietojuma veida, samazinās traumu risks.
 - c) **Nepieļaujiet nejaušu ierīces iedarbināšanu.** Pārliecinieties, ka elektroinstrumenti ir izslēgti, pirms to pieslēgt elektroapgādei un/vai akumulatoram, kā arī pirms tā pacelšanas vai pārnēsāšanas. Ja, pārnēsājot elektroinstrumentu, pirksts atradīsies uz slē-
- ## 24.5 Elektroinstrumentu izmantošana un darbs ar tiem
- a) **Nepārslogojiet elektroinstrumentu.** Ikreiz izmantojiet paredzētajam darbam piemērotu elektroinstrumentu. Ar piemērotu elektroinstrumentu labāk un drošāk strādāsiet tā pieļaujamās jaudas diapazonā.
 - b) **Neizmantojiet elektroinstrumentu, kam bojāts slēdzis.** Elektroinstrumenti, ko vairs nevar ieslēgt vai izslēgt, ir bīstami un jāsaremontē.
 - c) **Pirms ierīces regulēšanas, darba instrumentu maiņas vai elektroinstrumenta novietošanas stāvēšanai, atvienojiet kontaktdakšu no kontaktligzdas un/vai izņemiet izņemamu akumulatoru.** Šie drošības pasākumi nepieļaus neparedzētu elektroinstrumenta darbības uzsākšanu.
 - d) **Elektroinstrumentus, ko neizmantojat, uzglabājiet bērniem nepieejamā vietā.** Neļaujiet elektroinstrumentu izmantot personām, kas to nepārzina vai nav lasījušas šīs instrukcijas. Elektroinstrumenti ir bīstami, ja tos izmanto nepieredzējušas personas.

- e) **Kopiet elektroinstrumentus un to darba instrumentu rūpīgi.** Pärbaudiet, vai kustīgās detaļas darbojas bez traucējumiem un neisprüst, vai detaļas nav salüzušas vai bojatas tädä mërä, ka tas var ietekmët elektroinstrumenta darbibu. Pirms elektroinstrumenta atkärtoatas izmantošanas lüdziet nomainit bojätäs detaļas. Daudzu nelaimes gadijumu cëlönis ir slikti veikta elektroinstrumentu apkope.
- f) **Uzturiet griezëjinstrumentus asus un tirus.** Rüpīgi kopit griezëjinstrumenti ar asäm griezëjmaläm mazäk iesprüst, un tie ir viegläk vadämi.
- g) **Izmantojiet elektroinstrumentus, darba instrumentu, darba instrumentus üt. saskaņä ar šim instrukcijäm.** Ikreiz ñemiet vërä darba apstäkļus un veicamä darba specifiku. Elektroinstrumentu izmantošana citiem neparedzëtiem mërķiem var novest pie bïstamäm situäcijäm.
- h) **Raugieties, lai rokturi un saskares virsmas bütu sausas, tïras un uz täm nebütu eļļa vai smërvielas.** Slïdoši rokturi un saskares virsmas nenodrošina drošu elektroinstrumenta vadību un kontroli neparedzëtas situäcijäs.

24.6 Ar akumulatoru darbinämu instrumentu izmantošana un darbs ar tiem

- a) **Lietojiet akumulatoru uzlädëšanai tikai ražotäja ieteiktos lädëtäjus.** Noteikta veida akumulatoriem paredzëta lädëtäja izmantošana cita veida akumulatoru uzlädëšanai rada ugunsbïstamību.
- b) **Lietojiet elektroinstrumentu darbinäšanai tikai tiem paredzëtos akumulatorus.** Citi akumulatori var izraisit savainošanas vai aizdegšanas.
- c) **Nenovietojiet nelietoto akumulatoru biroja saspraužu, monëtu, atslëgu, naglu, skrûvju vai citu nelieliem metäla priekšmetu tuvumä, kas varëtu radit kontaktu tsslëgumu.** Akumulatora kontaktu tssavienojums var izraisit apdedzinäšanos vai aizdegšanas.
- d) **Nepareiza lietošana var izraisit šķidruma izplüdi no akumulatora.** Izvairieties no saskares ar to. Ja tas nejauši nonäcis saskarë ar ädu, nekavëjoties noskalojiet ar üdeni. Ja šķidrums iekļuvis acis, papildus meklëjiet ar medicïnisko palidzību. Izplüdis akumulatora šķidrums var radit ädas kairinäjumu vai ķimiskos apdegumus.

- e) **Neizmantojiet bojätu vai izmainitu akumulatoru.** Bojäti vai izmainiti akumulatori var darboties neparedzami un radit ugunsgrëkus, sprädzienus vai traumas.
- f) **Nepakļaujiet akumulatoru liesmu vai päräk augstas temperatüras ietekmei.** Liesmas vai temperatüra virs 130 °C (265 °F) var radit sprädzienu.
- g) **Ievërojiet lädëšanas norädes un nekädä gadijumä nelädëjiet akumulatoru vai ar akumulatoru darbinämu instrumentu ärpus lietošanas instrukcijä dotä temperatüras diapazona.** Nepareiza lädëšana vai lädëšana ärpus temperatüras diapazona var iznicinät akumulatoru un paaugstinät ugunsbïstamību.

24.7 Serviss

- a) **Savas elektroierices remontu uzticiet kvalificëtam, speciäli apmäcïtam personälam, kas izmanto tikai oriģinäläs rezerves daļas.** Tädëjädi varësiet büt pärliecinäti, ka tiek saglabäta elektroierices drošiba.
- b) **Nekädä gadijumä neveiciet bojätu akumulatoru apkopi.** Jebkuru akumulatora apkopi bütu jāveic tikai ražotäjam vai pilnvarotäs pärstävniecibäs.

Sisukord

1	Eessöna.....	62
2	Informatsioon käesoleva kasutusjuhendi kohta.....	62
3	Ülevaade.....	62
4	Ohutusjuhised.....	64
5	Priitsimiseadme töövalmis seadmine.....	69
6	Aku laadimine ja LEDid.....	69
7	Priitsimiseadme kokkupanemine.....	70
8	Priitsimiseadme seadistamine kasutajale	71
9	Aku sissepanemine ja väljavõtmine.....	71
10	Priitsimiseadme sisselülitamine.....	71
11	Priitsimiseadme kontrollimine.....	72
12	Priitsimiseadmega töötamine.....	72
13	Pärast tööd.....	73
14	Transportimine.....	74
15	Säilitamine.....	74
16	Puhastamine.....	74
17	Hooldamine ja remontimine.....	75
18	Rikete kõrvaldamine.....	75
19	Tehnilised andmed.....	76
20	Varuosad ja tarvikud.....	77
21	Utiliseerimine.....	77
22	EL vastavusdeklaratsioon.....	77
23	UKCA vastavusdeklaratsioon.....	78

24 Elekritööriistade üldised ohutusjuhised....78

1 Eessõna

Austatud klient!

Meil on hea meel, et otsustasite STIHLi kasuks. Me töötame välja ja valmistamine oma tooteid tippkvaliteedis vastavalt klientide vajadustele. Nii tekivad kõrge töökindlusega tooted ka äärmuslikul koormamisel.

STIHL tähistab tippkvaliteeti ka teeninduses. Meie spetsialiseeritud poed tagavad kompetentse nõustamise ja juhendamise ning igakülgse tehnilise teeninduse.

STIHL on pühendunud jätkusuutlikule ja vastutustundlikule loodusega ümberkäimisele. Käesolev kasutusjuhend aitab Teil STIHLi toodet pika kasutusea jooksul ohutult ja keskkonnasõbralikult kasutada.

Me täname Teid usalduse eest ja soovime Teile oma STIHLi toote meeldivat kasutamist.



Dr Nikolas Stihl

TÄHTSI! LUGEGE ENNE KASUTAMIST LÄBI JA HOIDKE ALLES.

2 Informatsioon käesoleva kasutusjuhendi kohta

2.1 Kehtivad dokumendid

Kehtivad kohalikud ohutuseeskirjad.

- ▶ Lugege, mõistke ja säilitage lisaks käesolevale kasutusjuhendile järgmisi dokumente:
 - Kasutatava taimekaitsevahendi kasutusjuhend ja pakend
 - Aku STIHL AP ohutusjuhised
 - Laadijate STIHL AL 101, 300, 500 kasutusjuhend
 - Kasutatava tarviku kasutusjuhend ja pakend
 - Ohutusalane informatsioon STIHLi akude ja paigaldatud akuga toodete kohta: www.stihl.com/safety-data-sheets

2.2 Hoiaatusjuhiste tähistus tekstis

! OHT!

- Juhis viitab ohtudele, mis põhjustavad raskeid vigastusi või surma.
 - ▶ Nimetatud meetmed suudavad raskeid vigastusi või surma vältida.

! HOIATUS

- Juhis viitab ohtudele, mis **võivad** raskeid vigastusi või surma põhjustada.
 - ▶ Nimetatud meetmed suudavad raskeid vigastusi või surma vältida.

JUHIS

- Juhis viitab ohtudele, mis võivad materiaalselt kahju põhjustada.
 - ▶ Nimetatud meetmed suudavad materiaalselt kahju vältida.

2.3 Sümbolid tekstis



Antud sümbol viitab ühele peatükile käesolevas kasutusjuhendis.

3 Ülevaade

3.1 Pritsimisseade

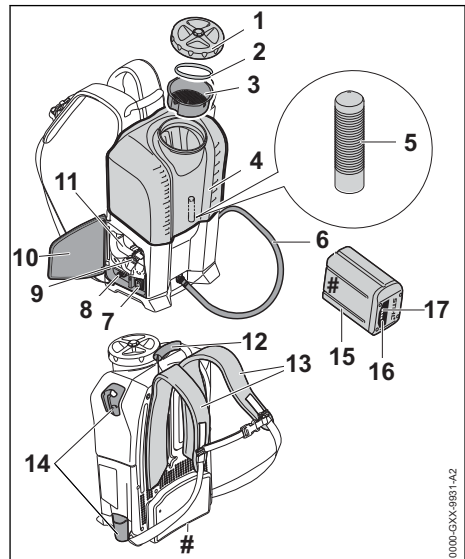

1 Kaas

Kaas sulgeb mahuti.

2 Tihend

Tihend tihendab mahuti.

3 Sõel

Sõel sõelub taimekaitsevahendist välja suuri osakesi.

4 Mahuti

Mahuti täidetakse taimekaitsevahendiga.

5 Filter

Filter filtreerib taimekaitsevahendist välja väikeseid osakesi.

6 Voolik

Voolik juhib taimekaitsevahendit pritsimispuks-
tolisse.

7 Kippiüliti

Kippiüliti on mõeldud pritsimisseadme sisse-
ja väljalülitamiseks.

8 Pöördregulaator

Pöördregulaator on mõeldud taimekaitseva-
hendi töörohu ja koguse reguleerimiseks.

9 Lukustushoob

Tökestushoob hoiab akut akušahtis.

10 Luuk

Klapp katab kinni akušahti.

11 Akušaht

Akušaht võtab vastu aku.

12 Transpordikäepide

Transpordikäepide on mõeldud pritsimis-
seadme kandmiseks.

13 Kanderihm

Kanderihm jaotab pritsimisseadme kaalu
kehale.

14 Hoidik

Hoidikud on mõeldud pritsimispüstoli hoidmi-
seks.

15 Aku

Aku varustab pritsimisseadet energiaga.

16 LEDid

LEDid näitavad aku laadimisseisundit ja rik-
keid.

17 Suruklahv

Suruklahv aktiveerib akul asuvad LEDid.

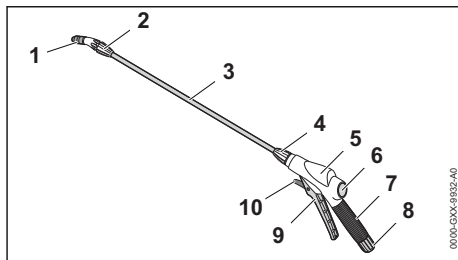
Võimsussilt koos masina numbriga**3.2 Pritsimisseadis****1 Dүүs**

Dүүsist väljub pihustusjuga.

2 Äärikmutter

Äärikmutter kinnitab dүүsi joatoru peale.

3 Joatoru

Joatoru ühendab pritsimispüstolit dүүsiga.

4 Äärikmutter

Äärikmutter kinnitab joatoru pritsimispüstoli
külge.

5 Pritsimispüstol

On mõeldud joatoru ja vooliku paigaldami-
seks.

6 Manomeeter

Manomeeter näitab pritsimisseadmes valitse-
vat rõhku.

7 Juhtkäepide

Juhtkäepide on ette nähtud pritsimisseadise
hoidmiseks ja juhtimiseks.

8 Äärikmutter

Äärikmutter kinnitab vooliku pritsimispüstoli
külge.

9 Lülitushoob

Lülitushoob avab ja sulgeb pritsimispüstoli
ventiili. Lülitushoob käivitab ja peatab veej-
uga.

10 Fiksaatorhoob

Fiksaatorhoob lukustab lülitushoova lahti.

3.3 Sümbolid

Sümbolid võivad olla pritsimisseadmel ja akul
ning need tähendavad järgmist:



Fiksaatorhoob lukustab selles positsioonis
lülitushoova lahti.



Fiksaatorhoob lukustab selles positsioonis
lülitushoova.



1 LED põleb punaselt. Aku on liiga soe
või liiga külm.



4 LEDi vilguvad punaselt. Akul esineb rike.



Sümboli kõrval olevad andmed viitavad aku energiamahutavusele vastavalt elemendi tootja spetsifikatsioonile. Kasutamisel saadavaolev energiasisaldus on väiksem.



Ärge utiliseerige toodet koos olmejäätmetega.

4 Ohutusjuhised

4.1 Hoiatussümbolid

Pritsimisseadmel asuvad hoiatussümbolid tähendavad järgmist:



Järgige ohutusjuhiseid ja ohutusmeetmeid.



Lugege, mõistke ja säilitage kasutusjuhendit.



Kandke kaitseprille ja respiraatorit.



Kandke turvasaapaid.



Kandke kaitseülikonda.



Kandke kaitsekindaid.



Võtke aku enne töökatkestusi, transportimist, hoiulepanekut, hooldust või remonti välja.



Pidage kinni ohutusvahemaast ja ärge pihustage inimeste suunas.



Kaitske akut kuumuse ja tule eest.



Ärge kastke akut vedelikesse.



Pidage kinni akule lubatud temperatuurivahemikust.

4.2 Sihtotstarbekohane kasutamine

Pritsimisseade STIHL SGA 85 on mõeldud seen- ja kahjurinakkuse vastaste vedelike pihustamiseks kasvandustes, puuviljakasvatustes, juurviljakasvatustes, põllumajanduses ja metsanduses.

Pritsimisseadet saab vihma korral kasutada.

Pritsimisseadet varustatakse energiaga akut STIHL AP.

Pritsimisseade STIHL SGA 85 pole ette nähtud järgmisteks rakendusteks:

- Taimekaitsevahendite pihustamine, mis pole pritsimisseadmete jaoks lubatud.
- Muude vedelike pihustamine, mis pole taimekaitsevahendid.

▲ HOIATUS

- Akud, mis pole STIHLi poolt pritsimisseadme jaoks heaks kiidetud, võivad tulekahjusid ning plahvatusi põhjustada. Inimesed võivad raskesti vigastada või surma saada ja materiaalne kahju tekkida.
 - ▶ Kasutage pritsimisseadet akuga STIHL AP.
- Kui pritsimisseadet või akut ei kasutata sihtotstarbekohaselt, siis võivad inimesed vigastada või surma saada ning materiaalne kahju tekkida.
 - ▶ Kasutage pritsimisseadet käesolevas kasutusjuhendis kirjeldatud viisil.
 - ▶ Kasutage akut käesolevas kasutusjuhendis kirjeldatud viisil.

4.3 Nõuded kasutajale

▲ HOIATUS

- Instrueerimata kasutajad ei suuda pritsimisseadme ja akust tulenevaid ohte tuvastada ega hinnata. Kasutaja või teised inimesed võivad raskesti vigastada või surma saada.



▶ Lugege, mõistke ja säilitage kasutusjuhendit.

- ▶ Kui pritsimisseade või aku antakse teisele isikule edasi: andke kasutusjuhend kaasa.
- ▶ Tehke kindlaks, et kasutaja vastab järgmistele nõuetele:
 - Kasutaja on välja puhanud.
 - Kasutaja on kehaliselt, sensoorselt ja vaimselt võimeline pritsimisseadet ja

akut käsitsema ning sellega töötama. Kui kasutaja on selleks kehaliselt, sensoorselt ja vaimselt piiratult võimeline, siis tohib kasutaja töötada ainult vastutava isiku järelevalve all või instruksiooni järgi.

- Kasutaja ei suuda pritsimisest ja akust tulenevaid ohte tuvastada ega hinnata.
 - Kasutaja on täisealine või kasutajale õpetatakse järelevalve all eriala vastavalt siseriiklikele regulatsioonidele.
 - Kasutaja on saanud STIHLi esinduses või asjatundliku isiku poolt instruksiooni enne, kui ta esimest korda pritsimisest seadmega töötab.
 - Kasutaja teovõime pole alkoholi, ravimite või uimastite tõttu piiratud.
 - Kasutaja on saanud taimekaitsevahenditega ümberkäimise ja vastavate esmaabimeetmetega seonduva väljaõppe.
- ▶ Kui esineb ebaselgusi: pöörduge STIHLi esindusse.

4.4 Riietus ja varustus

▲ HOIATUS

- Ebasobiv riietus võib puudesse, võsasse ja pritsimisest seadmesse kinni jääda. Sobiva riietuse kasutajad võivad raskesti vigastada saada.
 - ▶ Kandke liibuvat riietust.
 - ▶ Võtke sallid ja ehted ära.
- Kui kasutaja kannab ebasobivaid jalatseid, siis võib ta libastuda. Kasutaja võib vigastada saada.
 - ▶ Kandke haarduva tallaga tugevaid kinniseid jalatseid.

▲ OHT!

- Töötamise ja puhastamise ajal võib kasutaja kokku puutuda taimekaitsevahendiga. Kasutaja võib raskesti vigastada või surma saada.
 - ▶ Järgige riietuse ja varustuse nõudeid kasutusjuhendis ning taimekaitsevahendi pakendil.
 - ▶ Vältige kokkupuudet taimekaitsevahendiga.
 - ▶ Kui riietus puutub kokku taimekaitsevahendiga: vahetage riietus.
 - ▶ Kui töötatakse ölakõrgusel: kandke vedelikukindlat ja taimekaitsevahendile vastupidavat peakatet.



- ▶ Kandke liibuvaid kaitseprille. Sobivad kaitseprillid on normi EN 166 või siseriiklike eeskirjade kohaselt kontrollitud ja vastava tähistusega kaubanduses saadaval.
- ▶ Kandke respiraatorit.



- ▶ Kui kasutusjuhendis või taimekaitsevahendi pakendil on ette nähtud kaitseülikond: kandke vedelikukindlat ja taimekaitsevahendile vastupidavat kaitseülikonda.



- ▶ Kandke vedelikukindlaid ja taimekaitsevahendile vastupidavaid kaitsekindaid.



- ▶ Kandke vedelikukindlaid ja taimekaitsevahendile vastupidavaid haarduva tallaga turvasaapaid.

4.5 Tööpiirkond ja ümbus

4.5.1 Pritsimisest seade

▲ HOIATUS

- Kõrvalised isikud, lapsed ja loomad ei suuda pritsimisest seadme tulenevaid ohte tuvastada ega hinnata. Kõrvalised isikud, lapsed ja loomad võivad raskesti vigastada saada ning materiaalne kahju tekkida.



- ▶ Hoidke kõrvalised isikud, lapsed ja loomad tööpiirkonnast eemal.
 - ▶ Hoidke kõrvalised isikud, lapsed ja loomad tööpiirkonnast eemal, kuni taimekaitsevahend on täielikult kuivanud.
- ▶ Ärge jätke pritsimisest seadet järelevalveta.
 - ▶ Tehke kindlaks, et lapsed ei saa pritsimisest seadmega mängida.
- Pritsimisest seadme elektrilised detailid võivad sädemeid tekitada. Sädemed võivad kergesti süttivas või plahvatusvõimelises ümbruses tulekahjusid ning plahvatusi tekitada. Inimesed võivad raskesti vigastada või surma saada ja materiaalne kahju tekkida.
 - ▶ Ärge töötage kergesti süttivas ja plahvatusvõimelises ümbruses.

4.5.2 Aku

▲ HOIATUS

- Kõrvalised isikud, lapsed ja loomad ei mõista ega suuda hinnata akuga seotud ohte. Kõrvalised isikud, lapsed ja loomad võivad saada raskelt vigastada.
 - ▶ Hoidke kõrvalised isikud, lapsed ja loomad eemal.
 - ▶ Ärge jätke akut järelevalveta.

- ▶ Veenduge, et lapsed ei saaks akuga mängida.
- Aku pole kõigi keskkonnamõjude eest kaitsitud. Aku võib teatud keskkonnamõjude tõttu süttida või plahvatada. Inimesed võivad saada raskelt vigastada ja tekkida võib materiaalne kahju.



- ▶ Kaitske akut kuumuse ja tule eest.
- ▶ Ärge visake akut tulle.



- ▶ Kasutage ja hoidke akut temperatuurivahemikus - 10 °C kuni + 50 °C.



- ▶ Ärge kastke akut vedelikku.

- ▶ Hoidke aku metallesemetest eemal.
- ▶ Aku ei tohi sattuda kõrge rõhu alla.
- ▶ Ärge jätke akut mikrolainete kätte.
- ▶ Kaitske akut kemikaalide ja soolade eest.

4.6 Ohutusnõuetele vastav seisund

4.6.1 Pritsimisseade

Pritsimisseade on ohutusnõuetele vastavas seisundis, kui on täidetud järgmised tingimused:

- Pritsimisseade on kahjustamata.
- Voolik, äärikmutter ja pritsimisseadis on kahjustamata.
- Voolik, äärikmutter ja pritsimisseadis on õigesti paigaldatud ega leki.
- Pritsimisseadmest ei tule taimekaitsevahendit.
- Mahuti kaas on suletud.
- Pritsimisseade on puhas.
- Pritsimisseadis töötab ja seda pole muudetud.
- Paigaldatud on STIHLi originaalvarvikud antud pritsimisseadme jaoks.
- Tarvikud on õigesti paigaldatud.

▲ HOIATUS

- Ohutusnõuetele mittevastavas seisundis ei saa detailid enam õigesti talitleda ja ohutusseadiste toime võidakse tühistada. Inimesed võivad raskelt vigastada või surma saada.
 - ▶ Töötage kahjustamata pritsimisseadmega.
 - ▶ Paigaldage voolik ja pritsimisseadis käesolevas kasutusjuhendis kirjeldatud viisil.
 - ▶ Kui taimekaitsevahend tuleb pritsimisseadmest välja: ärge töötage pritsimisseadmega ja pöörduge STIHLi esindusse.
 - ▶ Sulgege mahuti kaas.
 - ▶ Kui pritsimisseade on määratud: puhastage pritsimisseade.
 - ▶ Ärge muutke pritsimisseadet.

- ▶ Kui pritsimisseade ei tööta: ärge töötage pritsimisseadmega.
- ▶ Paigaldage antud pritsimisseadme STIHLi originaalvarvikuid.
- ▶ Paigaldage varvikud nii, nagu käesolevas kasutusjuhendis või varviku kasutusjuhendis kirjeldatud.
- ▶ Ärge pistke pritsimisseadme avadesse esemeid.
- ▶ Vahetage kulunud või kahjustatud juhisesildid välja.
- ▶ Kui esineb ebaselgusi: pöörduge STIHLi esindusse.

4.6.2 Aku

Aku on ohutusnõuetele vastavas olekus, kui täidetud on järgmised tingimused.

- Aku on kahjustamata.
- Aku on puhas ja kuiv.
- Aku töötab ja seda pole muudetud.

▲ HOIATUS

- Kui aku ei ole ohutusnõuetele vastavas olekus, ei saa sellega enam ohutult töötada. Inimesed võivad saada raskelt vigastada.
 - ▶ Töötage akuga, mis ei ole kahjustatud ning on töökorras.
 - ▶ Ärge laadige kahjustunud või defektset akut.
 - ▶ Kui aku on määratud või märg: puhastage aku ära ja laske kuivada.
 - ▶ Ärge akut muutke.
 - ▶ Ärge pistke aku avadesse esemeid.
 - ▶ Ärge ühendage ja lühistage aku kontakte metallesemetega.
 - ▶ Ärge akut avage.
 - ▶ Vahetage kulunud või kahjustatud sildid välja.
- Kahjustunud akust võib akavedelik välja voolata. Vedeliku sattumine nahale või silma võib nahka või silmi ärritada.
 - ▶ Vältige vedelikuga kokkupuutumist.
 - ▶ Nahale sattumisel: peske kokkupuutunud kohta rohke vee ja seebiga.
 - ▶ Silma sattumisel: loputage silmi vähemalt 15 minutit rohke veega ja pöörduge arsti poole.
- Kahjustunud või vigane aku võib ebatavaliselt haiseda, suitseda või põleda. Inimesed võivad saada raskelt vigastada või surma ja tekkida võib materiaalne kahju.
 - ▶ Kui aku haiseb ebatavaliselt või suitseb: ärge akut kasutage ja hoidke see põlevatest materjalidest eemal.
 - ▶ Kui aku põleb: proovige kustutada akut tulekustuti või veega.

4.7 Töötamine

▲ HOIATUS

- Kasutaja ei saa teatud kindlates olukordades enam kontsentreeritult töötada. Kasutaja võib pritsimiseseadme üle kontrolli kaotada, komistada, kukkuda ja raskesti vigastada saada.
 - ▶ Töötage rahulikult ja läbimõeldult.
 - ▶ Kui valgustingimused ja nähtavustingimused on halvad: Ärge töötage pritsimiseseadmega.
 - ▶ Käsitsege pritsimiseseadet üksi.
 - ▶ Pöörake tähelepanu takistustele.
 - ▶ Töötage maapinnal seistes ja hoidke tasekaalu.
 - ▶ Kui tuleb töötada kõrgustes: kasutage tõstelava või turvalisi tellinguid.
 - ▶ Kui tekivad väsimusnähud: tehke tööpauus.
- Kui pritsimiseseade lekib, võib taimekaitsevahend pritsimiseseadmest välja tungida.
 - ▶ Ärge kummarduge ettepoole ja hoidke selg sirge.
- Kui pritsimiseseade muutub töö ajal või käitub ebatavaliselt, siis ei pruugi olla pritsimiseseade ohutusnõuetele vastavas seisundis. Inimesed võivad raskesti vigastada saada ja materiaalne kahju tekkida.
 - ▶ Lõpetage töö, võtke aku välja ja pöörduge STIHLi esindusse.
- Vesi võib temperatuuridel alla 0 °C maapinnal ja pritsimiseseadme detailides külmuda. Kasutaja võib libastuda, kukkuda ja raskesti vigastada saada. Võib tekkida materiaalne kahju.
 - ▶ Ärge kasutage pritsimiseseadet temperatuuridel alla 0 °C.
- Ohuolukordades võib kasutaja paanikasse sattuda ega suuda kanderihma maha võtta. Kasutaja võib tõsiselt vigastada saada.
 - ▶ Harjutage kanderihma mahavõtmist.
- Voolik võib okste, pöösaste või muude esemete külge kinni jääda. Inimesed võivad vigastada saada ja voolik võib kahjustada saada.
 - ▶ Kasutage voolikut nii, et seda ei murta, see ei saa kahjustada, muljuda ega hõõru.
- Kui pritsimiseseade seisab kaldu, ebatasasel või kinnistamata pinnal, siis võib see liikuda ning ümber kukkuda. Võib tekkida materiaalne kahju.
 - ▶ Pange pritsimiseseade horisontaalsele, tasele ja kinnistatud pinnale.
 - ▶ Kindlustage pritsimiseseade nii, et see ei saa liikuda.
- Sisseimetavad kergesti põlevad ja plahvatavad vedelikud võivad tulekahjusid ning plahvatusi põhjustada. Inimesed võivad raskesti

vigastada või surma saada ja materiaalne kahju tekkida.

- ▶ Ärge pihustage välja kergesti põlevaid ja plahvatavaid vedelikke.
- Sisseimatud viskoossed, kleepuvad, ärritavad, happelised ja soojad vedelikud võivad ohustada tervist ning kahjustada pritsimiseseadme komponente. Inimesed võivad raskesti vigastada või surma saada ja materiaalne kahju tekkida.
 - ▶ Ärge väljutage viskoosseid, kleepuvaid, ärritavaid ja happelisi vedelikke.
 - ▶ Ärge väljutage vedelikke temperatuuriga üle 50 °C.
- Pritsimiseseade ei ole pisikuvaba ega sobi toiduainete jaoks. Vedelate toiduainete kasutamise korral need saastuvad.
 - ▶ Ärge pihustage välja vedelaid toitaineid.
- Kui sõel pole sisse pandud ja filter pole paigaldatud, võidakse osakesi sisse imada. Pritsimiseseade ja pritsimiseseadis võivad ummistuda või kahjustatud saada.
 - ▶ Pange sõel sisse ja paigaldage filter.
- Kui pritsimiseseade on sisse lülitatud ning taimekaitsevahendit või puhast vett ei imata, võib pump kuival töötada ja pritsimiseseade kahjustatud saada.
 - ▶ Tagage piisava taimekaitsevahendi või puhta vee olemasolu.

▲ OHT!

- Taimekaitsevahendid võivad sisaldada inimestele, loomadele, taimedele ja keskkonnale kahjulikke koostisosi. Kasutaja ja teised inimesed võivad mürgitada, raskesti vigastada või surma saada.
 - ▶ Järgige kasutatava taimekaitsevahendi kasutusjuhendit ja pakendit.
 - ▶ Hoidke taimekaitsevahendi kasutusjuhend või pakend alati käepärast. Hädajuhtumi korral informeerige arsti koheselt taimekaitsevahendist ning järgige kasutusjuhendis või taimekaitsevahendi pakendil olevaid juhiseid.
 - ▶ Pidage taimekaitsevahenditega ümberkäimisel kinni seadusega sätestatud eeskirjadest.
 - ▶ Ärge väljastage vedelat taimekaitsevahendit kunagi lahjendamata kujul.
 - ▶ Kasutage taimekaitsevahendit õues või hästi ventileeritud ruumides.
 - ▶ Valmistage jääkkoguste vältimiseks ainult nii palju taimekaitsevahendit, kui tarvis läheb.
 - ▶ Segage erinevaid taimekaitsevahendeid üksteisega ainult siis, kui tootja seda lubab.

- ▶ Puhastage erinevale taimekaitsevahendile üleminekul voolikud puhta veega.
- ▶ Enne töötamist viige läbi proovikäitus puhta veega ning kontrollige pritsimiseadme ja voolikute tihedust.
- ▶ Töötage pritsimiseadmega hästi ventileeritud kohas.



- ▶ Ärge pihustage inimeste suunas.

- ▶ Tuulise ilmaga: ärge töötage pritsimiseadmega.
- ▶ Ärge sööge, suitsetage, inhaleerige ega jooge taimekaitsevahendiga töötamise ajal ja taimekaitsevahendite käsitsemise ajal.
- ▶ Ärge puhuge düüse, voolikuid ja muid komponente suuga läbi.
- ▶ Puhastage käed, nägu ja riided pärast töötamist.
- Kui elektrilised seadmed, elektrühendused, pistikupesad ja voolu juhtivad juhtmed puutuvad taimekaitsevahendiga kokku, siis võib tekkida elektrilöök. Inimesed võivad raskesti vigastada või surma saada ja materiaalne kahju tekkida.
 - ▶ Ärge suunake pihustusjuga elektrilistele seadmetele, elektrühendustele, pistikupesadele ja voolu juhtivatele juhtmetele.

4.8 Transportimine

4.8.1 Transportimine

▲ HOIATUS

- Transportimise ajal võib pritsimiseadme ümber kukkuda või liikuda. Inimesed võivad vigastada saada ja materiaalne kahju tekkida.
 - ▶ Lülitage pritsimiseadme välja.



- ▶ Võtke aku välja.

- ▶ Vajutage pritsimispüstoli lülitushooba, et rõhk vabastada.
- ▶ Lükake fiksaatorhoob positsiooni .
- ▶ Tühjendage mahuti.
- ▶ Kindlustage pritsimiseadme pingutusrihmade, rihmade või võrguga nii, et see ei saa ümber kukkuda ega liikuda.

▲ OHT!

- Taimekaitsevahendid võivad sisaldada inimestele, loomadele, taimedele ja keskkonnale kahjulikke koostisosi. Kasutaja ja teised inimesed

sed võivad mürgitada, raskesti vigastada või surma saada.

- ▶ Järgige kasutatava taimekaitsevahendi kasutusjuhendit ja pakendit.
- ▶ Transportige taimekaitsevahendit lubatud mahutites.

4.8.2 Aku

▲ HOIATUS

- Aku pole kõigi ümbrusmõjude eest kaitstud. Kui aku on allutatud teatud kindlatele ümbrusmõjudele, siis võib aku kahjustada saada ja materiaalne kahju tekkida.
 - ▶ Ärge transportige kahjustatud akut.
 - ▶ Transportige akut elektrit mittejuhtivas pakendis.
- Transportimise ajal võib aku ümber kukkuda või liikuda. Inimesed võivad vigastada saada ja materiaalne kahju tekkida.
 - ▶ Pakendage aku pakendisse nii, et see ei saa liikuda.
 - ▶ Kindlustage pakend nii, et see ei saa liikuda.

4.9 Säilitamine

4.9.1 Hoistamine

▲ HOIATUS

- Lapsed ei suuda pritsimiseadmest tulenevaid ohte tuvastada ega hinnata. Lapsed võivad raskesti vigastada saada.
 - ▶ Lülitage pritsimiseadme välja.
 - ▶ Võtke aku välja.



- ▶ Hoidke pritsimiseadet väljaspool laste käeulatus.
- Pritsimiseadme elektrilised kontaktid ja metallist detailid võivad niiskuse tõttu korrodeeruda. Pritsimiseadme võib kahjustada saada.
 - ▶ Säilitage pritsimiseadet puhta ja kuivana.
- Vesi võib temperatuuridel alla 0 °C pritsimiseadme detailides külmuda. Pritsimiseadme võib kahjustada saada.
 - ▶ Tühjendage pritsimiseadme, voolikud ja pritsimiseadme.
 - ▶ Kui pritsimiseadet ei saa külmumiskindlalt säilitada: kaitske pritsimiseadet glükooli baasil antifriisiga.

▲ OHT!

- Taimekaitsevahendid võivad sisaldada inimestele, loomadele, taimedele ja keskkonnale

kahjulikke koostisosi. Kasutaja ja teised inimesed võivad mürgitada, raskesti vigastada või surma saada.

- ▶ Järgige kasutatava taimekaitsevahendi kasutusjuhendit ja pakendit.
- ▶ Hoidke taimekaitsevahendit väljaspool laste käeulatus.
- ▶ Säilitage taimekaitsevahendit lubatud mahutites.
- ▶ Ärge hoidke taimekaitsevahendeid koos toiduainete, jookide ja loomasöödaga.
- ▶ Hoidke taimekaitsevahendit kuivas ja külmumiskindlas kohas.

4.9.2 Aku

▲ HOIATUS

- Lapsed ei suuda akust tulenevaid ohte tuvastada ega hinnata. Lapsed võivad raskesti vigastada saada.
 - ▶ Säilitage akut väljaspool laste käeulatus.
- Aku pole kõigi ümbrusmõjude eest kaitstud. Kui aku on allutatud teatud kindlatele ümbrusmõjudele, siis võib aku kahjustada saada.
 - ▶ Säilitage akut puhta ja kuivana.
 - ▶ Säilitage akut suletud ruumis.
 - ▶ Säilitage akut pritsimisseadmest eraldi.
 - ▶ Säilitage akut elektrit mittejuhtivas pakendis.
 - ▶ Säilitage akut temperatuurivahemikus - 10 °C ja + 50 °C vahel.

4.10 Puhastamine, hooldamine ja remontimine

▲ HOIATUS

- Kui puhastuse, hoolduse või remondi ajal on aku sisse pandud, siis võidakse pritsimisseade ettekatsematult sisse lülitada. Inimesed võivad raskesti vigastada saada ja materiaalne kahju tekkida.
 - ▶ Lülitage pritsimisseade välja.
 - ▶ Võtke aku välja.



- Teravtoimelised puhastusvahendid, veejoaga või torkavate esemetega puhastamine võivad pritsimisseadet ja akut kahjustada. Kui pritsimisseadet või akut ei puhastata õigesti, siis ei pruugi detailid enam õigesti talitleda ja ohutusseadiste toime võidakse tühistada. Inimesed võivad raskesti vigastada saada.
 - ▶ Puhastage pritsimisseade käesolevas kasutusjuhendis kirjeldatud viisil.

- Kui pritsimisseadet ei loputata pärast töötamist puhta veega, võib pritsimisseade kahjustada saada.
 - ▶ Loputage pritsimisseade pärast töötamist puhta veega.
- Kui pritsimisseadet või akut ei hooldata või remondita õigesti, siis ei pruugi detailid enam õigesti talitleda ning ohutusseadiste toime võidakse tühistada. Inimesed võivad raskesti vigastada või surma saada.
 - ▶ Ärge hooldage või remontige pritsimisseadet ja akut ise.
 - ▶ Kui pritsimisseadet või akut tuleb hooldada või remontida: pöörduge STIHLi esindusse.

5 Pritsimisseadme töövalmis seadmine

5.1 Pritsimisseadme töövalmis seadmine

Iga kord enne töö algust peate viima läbi järgmised sammud:

- ▶ Tehke kindlaks, et järgmised detailid on ohutusnõuetele vastavas seisundis:
 - Pritsimisseade, 4.6.1
 - Aku, 4.6.2.
- ▶ Aku kontrollimine, 11.2.
- ▶ Pritsimisseadme puhastamine, 16.1.
- ▶ Pritsimisseadme seadistamine kasutajale, 8.
- ▶ Pritsimispüstoli paigaldamine, 7.1.1.
- ▶ Mahuti täitmine, 12.2
- ▶ Pritsimisseadme kontrollimine, 11.1.
- ▶ Kui samme ei saa läbi viia: ärge kasutage pritsimisseadet ja pöörduge STIHLi esindusse.

6 Aku laadimine ja LEDid

6.1 Aku laadimine

Laadimisaeg sõltub erinevatest teguritest, nt aku temperatuurist või ümbrustemperatuurist. Tegelik laadimisaeg võib esitatud laadimisajast kõrvale kalduda. Laadimisaeg on esitatud www.stihl.com/charging-times all.

- ▶ Laadige akut laadijate STIHL AL 101, 300, 500 kasutusjuhendis kirjeldatud viisil.

6.2 Laadimisseisundi näitamine

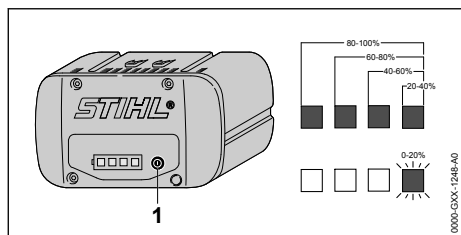

- ▶ Vajutage suruklahvi (1). LEDid põlevad u 5 sekundit roheliselt ja näitavad laadimisseisundit.
- ▶ Kui parem LED vilgub roheliselt: Laadige akut.

6.3 LEDid akul

LEDid võivad näidata aku laadimisseisundit või rikkeid. LEDid võivad roheliselt või punaselt põleda või vilkuda.

Kui LEDid põlevad või vilguvad roheliselt, siis näidatakse laadimisseisundit.

- ▶ Kui LEDid põlevad või vilguvad punaselt: Kõrvaldage rikked, 18.1. Pritsimisseadmes või akus esineb rike.

6.4 Signaalhelid

Signaalhelid võivad kinnitada pritsimisseadme ja aku vahelist kontakti või näidata rikkeid.

Kui pritsimisseade sisse lülitatakse, kõlab signaalheli.

Lühike signaalheli kõlab ka siis, pritsimisseade lülitub automaatselt sisse pärast umbes 15-minutilise tööpausi.

- ▶ Kui kõlavad kiired järjestikused signaalhelid 15 sekundi jooksul: kõrvaldage rikked, 18.1. Aku esineb rike.
- ▶ Kui kõlab 4 pikka järjestikust signaalheli: kõrvaldage rikked, 18.1. Aku laadimisseisund liiga madal.

7 Pritsimisseadme kokkupanemine

7.1 Pritsimispüstoli paigaldamine ja mahavõtmine

7.1.1 Pritsimispüstoli paigaldamine

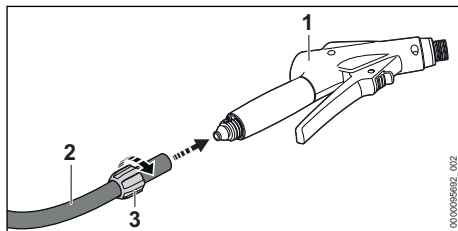

- ▶ Lükake äärikmutter (3) vooliku (2) peale
- ▶ Pistke voolik (2) püstoli (1) otsaku peale.
- ▶ Keerake äärikmutter (3) käega kinni ja pingutage.

7.1.2 Pritsimispüstoli mahavõtmine

- ▶ Keerake äärikmutter maha.
- ▶ Tõmmake voolik püstoli otsakult maha.

7.2 Joatoru paigaldamine ja mahavõtmine

7.2.1 Joatoru paigaldamine

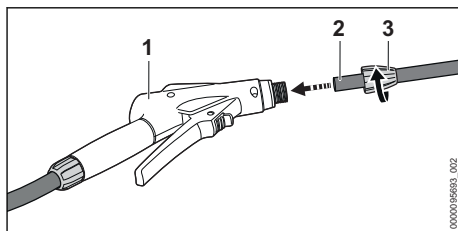

- ▶ Lükake äärikmutter (3) joatoru (2) peale
- ▶ Lükake joatoru (2) pritsimispüstolisse (1).
- ▶ Keerake äärikmutter (3) käega kinni ja pingutage.

7.2.2 Joatoru mahavõtmine

- ▶ Keerake äärikmutter maha.
- ▶ Tõmmake joatoru pritsimispüstolilt maha.

8 Pritsimisseadme seadistamine kasutajale

8.1 Kanderihma pealepanemine ja mahavõtmine

8.1.1 Pange kandesüsteem selga ja seadistage

- Pange kandesüsteem selga.

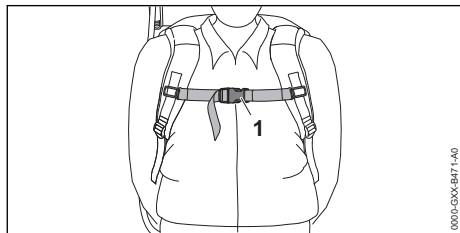

- Sulgege rinnavöö sulgur (1).

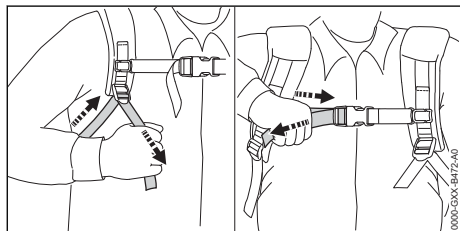

- Pingutage rihmu, kuni seljapolster toetub vastu selga.

8.1.2 Kandesüsteemi mahapanemine

- Lõdvendage rihmu.
- Avage rinnavöö asuv sulgur.
- Pange kandesüsteem seljast maha.

9 Aku sissepanemine ja väljavõtmine

9.1 Aku sissepanemine

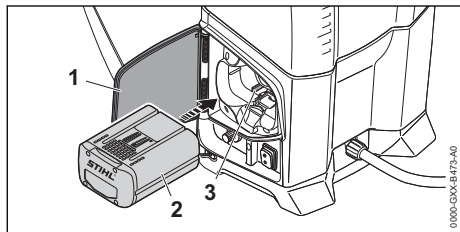

- Asetage pritsimisseade tasasele pinnale.
 - Avage luuk (1) kuni piirikuni ja hoidke kinni.
 - Vajutage aku (2) lõpuni akušahti (3).
- Aku (2) fikseerub klõpsuga ja on lukustatud.

- Sulgege luuk (1).

9.2 Aku väljavõtmine

- Asetage pritsimisseade tasasele pinnale.
- Avage luuk (1) kuni piirikuni ja hoidke kinni.

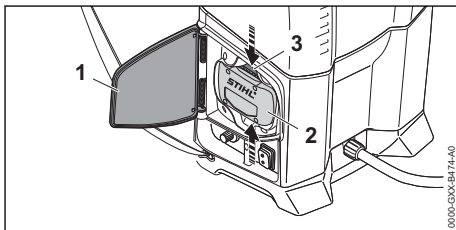

- Vajutage mõlemat tõkestushooba (3). Aku (2) on lahti lukustatud ja selle saab välja võtta.

10 Pritsimisseadme sisselülitamine

10.1 Pritsimisseadme sisselülitamine

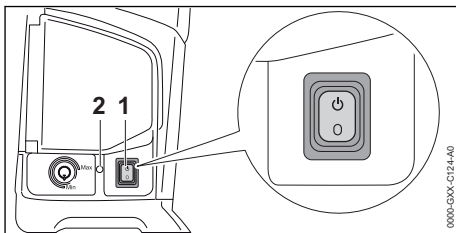

- Seadke kippüliti (1) asendisse ϕ . LED (2) põleb roheliselt ja kostab lühike signaalheli. Pritsimisseade on töövalmis.

Kui sisselülitatud pritsimisseadet ei kasutata kauem kui 15 minutit, lülitub pritsimisseade automaatselt välja. LED (2) ei põle enam ja kostab lühike signaalheli.

- Seadke kippüliti (1) asendisse o ja uuesti asendisse ϕ . Pritsimisseade on taas töövalmis.

10.2 Pritsimisseadme väljalülitamine

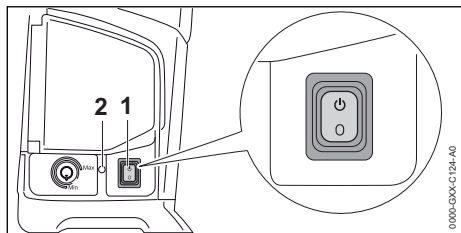



- ▶ Seadke kipplülit (1) asendisse o. LED (2) ei põle enam.

11 Pritsimisseadme kontrollimine

11.1 Pritsimisseadise kontrollimine

Fiksaatorhoob ja lülitushoob

- ▶ Lülitage pritsimisseade välja ja võtke aku välja.
- ▶ Lükake fiksaatorhoob positsiooni .
- ▶ Proovige lülitushooba vajutada.
- ▶ Kui lülitushooba saab vajutada: ärge kasutage pritsimisseadet ja pöörduge STIHLi esindusse. Fiksaatorhoob on defektne.
- ▶ Lükake fiksaatorhoob positsiooni .
- ▶ Vajutage lülitushooba ja laske jälle lahti.
- ▶ Kui lülitushoob liigub raskelt või ei vetru lähtepositsiooni tagasi: Ärge kasutage pritsimisseadet ja pöörduge STIHLi esindusse. Lülitushoob on defektne.

11.2 Aku kontrollimine

- ▶ Vajutage akul suruklahvi. LEDid põlevad või vilguvad.
- ▶ Kui LEDid ei põle või ei vilgu: ärge kasutage akut ja pöörduge STIHLi esindusse. Akul esineb rike.

12 Pritsimisseadmega töötamine

12.1 Pritsimisseadme hoidmine ja juhtimine

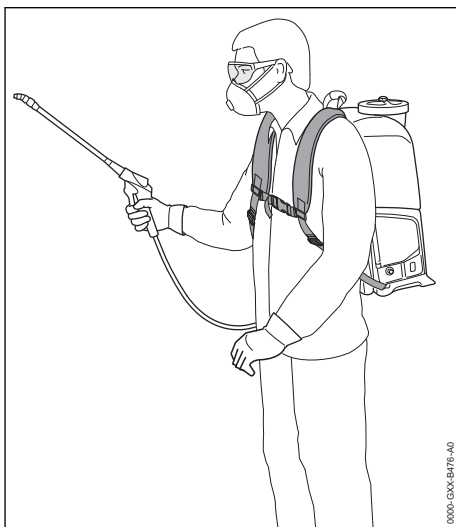

- ▶ Pritsimisseadme kandmine seljal.
- ▶ Ärge kummarduge ettepoole ja hoidke selg sirge.
- ▶ Hoidke pritsimispüstolit ühe käega juhtkäepidemest kinni nii, et põial hoiab juhtkäepideme ümber kinni.

12.2 Mahuti täitmine

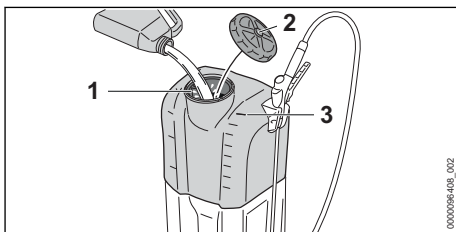

- ▶ Lülitage pritsimisseade välja ja võtke aku välja.
- ▶ Asetage pritsimisseade maapinnale, et see ei saaks ümber kukkuda.
- ▶ Keerake kaant (2) nii kaua vastupäeva, kuni seda saab maha võtta.
- ▶ Võtke kaas (2) maha. Sõel (1) jääb ava sisse.
- ▶ Kontrollige kaanes olevat tihendrõngast kahjustuste suhtes.

- ▶ Kui tihendrõngas on kahjustatud: ärge töötage pritsimisseadmega ja pöörduge STIHLi esinudusse.
- ▶ Valage sisse taimekaitsevahendit kuni maksimaalselt ülemise piirjooneni (3).
- ▶ Pange kaas (2) mahuti peale.
- ▶ Keerake kaant (2) käega päripäeva ja pingutage käega tugevasti kinni. Mahuti on suletud.

12.3 Mahuti tühjendamine

- ▶ Lülitage pritsimisseade välja ja võtke aku välja.
- ▶ Keerake kaas maha.
- ▶ Võtke kaas koos sõelaga välja.
- ▶ Tühjendage mahuti hästi ventileeritud kohas, nii et mahutisse ei jääks jääkogust.

12.4 Pritsimispüstoli lülitushoova vajutamine ja lukustamine

Pritsimispüstoli lülitushoova vajutamine

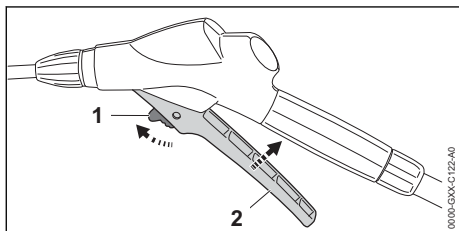

- ▶ Lükake fiksaatorhoob (1) positsiooni ⚙️.
- ▶ Vajutage lülitushooba (2) ja hoidke vajutatult. Taimkaitsevahend voolab düüsist välja.

Pritsimispüstoli lülitushoova lukustamine

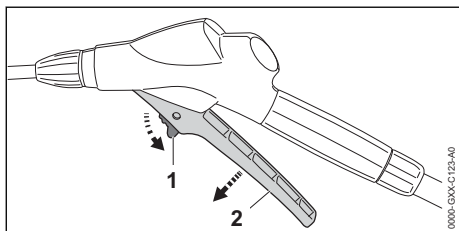

- ▶ Laske lülitushoob (2) lahti. Taimkaitsevahend ei voola enam düüsist välja. Pritsimisseade on jätkuvalt sisse lülitatud.
- ▶ Lükake fiksaatorhoob (1) positsiooni ⚙️.

12.5 Tööriistu ja taimekaitsevahendi koguse seadistamine

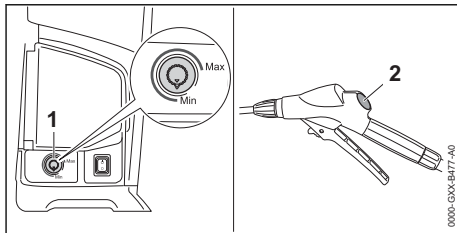

Tööriistu ja taimekaitsevahendi koguse suurendamine

- ▶ Keerake pöördregulaatorit (1) suunas "Max."

Tööriistu ja taimekaitsevahendi koguse vähendamine

- ▶ Keerake pöördregulaatorit (1) suunas "Min."

Manomeeter (2) pritsimispüstolil näitab rõhku.

12.6 Düüsi reguleerimine

Läbivoolumkogused on toodud tehnilistes andmetes, 19.2.

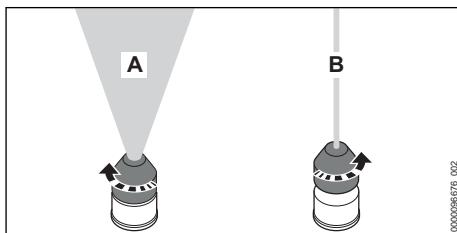

Koonusekujulise joa (A) seadistamine

- ▶ Keerake düüsi kuni lõpuni päripäeva.

Punktjoa (B) seadistamine

- ▶ Keerake düüsi ühe pöörde võrra päripäeva.

13 Pärast tööd

13.1 Pärast tööd

- ▶ Lülitage pritsimisseade välja ja võtke aku välja.
- ▶ Vajutage pritsimispüstoli lülitushooba. Rõhk lastakse välja.
- ▶ Tühjendage mahuti hästi ventileeritud kohas.
- ▶ Loputage mahuti puhta veega läbi.
- ▶ Täitke mahuti puhta veega.
- ▶ Pange aku sisse ja lülitage pritsimisseade sisse.
- ▶ Vajutage pritsimispüstoli lülitushooba. Pihustage nii kaua, kuni vesi on voolikust, püstolist ja joatorust täielikult välja uhatud.

- ▶ Lülitage pritsimiseseade välja ja võtke aku välja.
- ▶ Vajutage pritsimispüstoli lülitushooba. Rõhk lastakse välja.
- ▶ Võtke düüs ja joatoru maha ning puhastage.
- ▶ Võtke pritsimispüstol maha ja laske ülejäänud veel pritsimispüstolist välja voolata.
- ▶ Puhastage pritsimiseseade.
- ▶ Puhastage filter.
- ▶ Puhastage düüs.
- ▶ Laske pritsimiseseadmel kuivada.

14 Transportimine

14.1 Pritsimiseseadme transportimine

- ▶ Lülitage pritsimiseseade välja, lükake fiksaatorhoob positsiooni  ja võtke aku välja.
- ▶ Tühjendage mahuti.

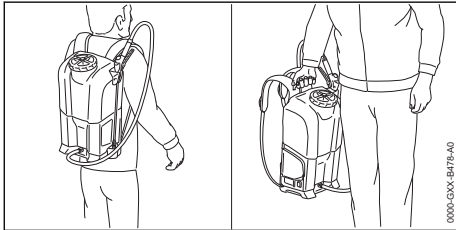

- ▶ Kandke pritsimiseseadet transpordikäepidemest hoides või seljal.
- ▶ Kui pritsimiseseadet transporditakse sõidukis: kindlustage pritsimiseseade nii, et pritsimiseseade ei saa ümber kukkuda ega liikuda.

15 Säilitamine

15.1 Pritsimiseseadme hoieulepanek

- ▶ Lülitage pritsimiseseade välja ja võtke aku välja.
- ▶ Hoidke pritsimiseseadet nii, on täidetud järgmised tingimused:
 - Pritsimiseseade on väljaspool laste käeulastust.
 - Pritsimiseseade on puhta veega loputatud.
 - Pritsimiseseade on puhas ja kuiv.
 - Pritsimiseseadet hoitakse temperatuuril üle 0 °C.
 - Pritsimiseseade on kaitstud päikesekiirguse eest.

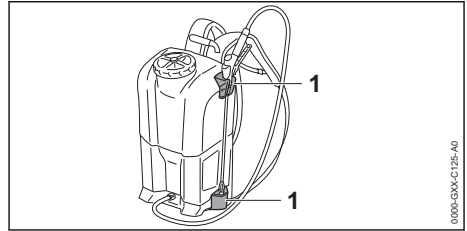

- ▶ Säilitage pritsimiseseadist pritsimiseseadme hoidikutes (1).

16 Puhastamine

16.1 Pritsimiseseadme puhastamine

- ▶ Lülitage pritsimiseseade välja ja võtke aku välja.
- ▶ Puhastage pritsimiseseadet ja kanderihmasid niiske lapiga.
- ▶ Puhastage ventilatsioonipilud pintsliga.
- ▶ Eemaldage akušahtist võõrkehad ja puhastage akušaht niiske lapiga.
- ▶ Puhastage elektrilisi kontakte akušahtis pintsliga või pehme harjaga.
- ▶ Kui põhjaplaat on määrdunud: puhastage põhjaplaat niiske lapi või pehme harjaga.

16.2 Filtri puhastamine

- ▶ Lülitage pritsimiseseade välja ja võtke aku välja.

Mahuti filtri puhastamine

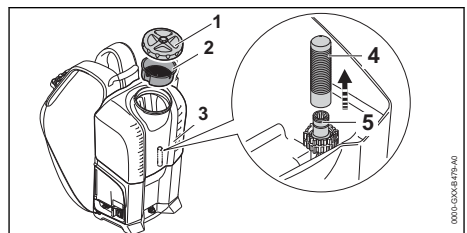

- ▶ Võtke kaas (1) koos sõelaga (2) välja.
- ▶ Võtke filter (4) hoidikust (3) välja.
- ▶ Loputage filter (4) voolava vee all puhtaks
- ▶ Lükake filter (4) otsaku (5) peale ja vajutage kuni lõpuni alla.

Pritsimispüstoli filtri puhastamine

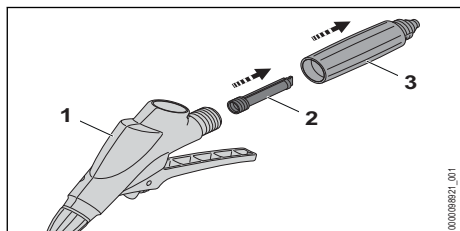

- ▶ Võtke juhtkäepide (3) maha.
- ▶ Võtke filter (2) pritsimispüstolist (1) välja.
- ▶ Loputage filter (2) voolava vee all puhtaks
- ▶ Pange filter (2) pritsimispüstoli (1) sisse.
- ▶ Paigaldage juhtkäepide (3) pritsimispüstoli (1) külge.

16.3 Düüsi puhastamine

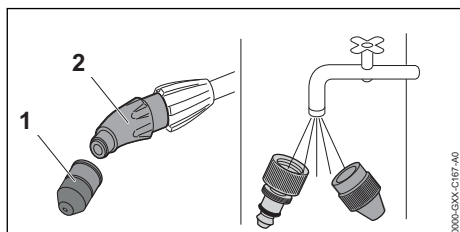

18 Rikete kõrvaldamine

18.1 Pritsimisseadme või aku rikete kõrvaldamine

Rike	LEDid akul ja signaalhelid pritsimisseadmel	Põhjus	Abinõu
Sisselülitamisel pump ei käivitu.	1 LED vilgub roheliselt ja kõlav 4 pikka järjestikust signaalheli.	Aku laetustase liiga madal.	▶ Laadige akut nii, nagu laadijate STIHL AL 101, 300, 500 kasutusjuhendis kirjeldatud.
	1 LED põleb punaselt.	Aku on liiga soe või liiga külm.	▶ Võtke aku välja. ▶ Laske akul maha jahtuda või soojeneda.
	3 LEDi vilguvad punaselt.	Pritsimisseadmel esineb rike.	▶ Võtke aku välja. ▶ Puhastage elektrilised kontaktid akušahatis. ▶ Pange aku sisse. ▶ Lülitage pritsimisseade sisse. ▶ Kui 3 LEDi vilguvad jätkuvalt punaselt: ärge kasutage pritsimisseadet ja pöörduge STIHLi esindusse.
	3 LEDi põlevad punaselt.	Pritsimisseade on liiga soe.	▶ Võtke aku välja. ▶ Laske pritsimisseadmel jahtuda.
	4 LEDi vilguvad punaselt ja kõlavad kiired lühikesed jär-	Akul esineb rike.	▶ Võtke aku välja ja pange uuesti sisse. ▶ Lülitage pritsimisseade sisse.

- ▶ Keerake düüs (1) ühendusdetailist (2) maha.
- ▶ Võtke düüs (1) maha.
- ▶ Loputage düüs (1) voolava vee all puhtaks ning kuivatage lapiga.
- ▶ Keerake düüs (1) ühendusdetaili (2) peale ja keerake käega kinni.

16.4 Aku puhastamine

- ▶ Puhastage aku niiske lapiga.

17 Hooldamine ja remontimine

17.1 Pritsimisseadme hooldamine ja remontimine

Kasutaja ei saa pritsimisseadet ise hooldada ega remondida.

- ▶ Kui pritsimisseadet tuleb hooldada või on see defektne või kahjustatud: pöörduge STIHLi esindusse.

17.2 Aku hooldamine ja remontimine

Akut ei pea hooldama ja seda ei saa remondida.

- ▶ Kui aku on defektne või kahjustatud: asendage aku.

Rike	LEDid akul ja signaalhelid pritsimisseadmel	Põhjus	Abinõu
	jestikused signaalhelid 15 sekundi jooksul.		<ul style="list-style-type: none"> ▶ Kui 4 LEDi vilguvad jätkuvalt punaselt ja kõlavad kiired lühikesed järjestikused signaalhelid: ärge kasutage akut ja pöörduge STIHLi esindusse.
		Elektriühendus on pritsimisseadme ja aku vahel katkenud.	<ul style="list-style-type: none"> ▶ Võtke aku välja. ▶ Puhastage elektrilised kontaktid akušahatis. ▶ Pange aku sisse.
		Pritsimisseade või aku on niiske.	▶ Laske pritsimisseadmel või akul kuivada.
Pump lülitub töötamisel välja.	3 LEDi põlevad punaselt.	Pritsimisseade on liiga soe.	<ul style="list-style-type: none"> ▶ Võtke aku välja. ▶ Laske pritsimisseadmel jahtuda.
		Esineb elektriline rike.	<ul style="list-style-type: none"> ▶ Võtke aku välja ja pange uuesti sisse. ▶ Lülitage pritsimisseade sisse.
Pritsimisseadme tööaeg on liiga lühike.		Aku pole täielikult laetud.	▶ Laadige aku täielikult nii, nagu laadijate STIHL AL 101, 300, 500 kasutusjuhendis kirjeldatud.
		Aku eluiga on ületatud.	▶ Asendage aku.
Pritsimisseade ei ima taimekaitsevahendit.		Pump on kinni kleepunud.	<ul style="list-style-type: none"> ▶ Täike mahuti. ▶ Pange aku sisse ja lülitage pritsimisseade sisse. ▶ Hoidke pritsimispüstoli lülitushooba ca 1 minuti jooksul all. ▶ Kui taimekaitsevahendit endiselt ei imata: ärge kasutage pritsimisseadet ja pöörduge STIHLi esindusse.
		Filter või pritsimisseadis on ummistunud.	▶ Puhastage filter ja pritsimisseadis.
Pritsimisseadis vibreerib ja manomeeter kõigub.		Vibratsioonisummuti pumbal ei tööta nõuetekohaselt.	<ul style="list-style-type: none"> ▶ Lülitage pritsimisseade välja ja võtke aku välja. ▶ Tühjendage mahuti. ▶ Pange aku sisse ja lülitage pritsimisseade sisse. ▶ Hoidke pritsimispüstoli lülitushooba vähemalt 30 sekundi jooksul all. ▶ Täitke mahuti uuesti.
Pihustusjoa kuju on muutunud.		Düüs on ummistunud.	▶ Puhastage düüs.
		Düüs on kulunud.	▶ Asendage düüs.
Taimekaitsevahend tungib voolikuklambri juurest pritsimisseadme väljast välja.		Voolikuklamber on lahti tulnud.	▶ Pingutage kruvi voolikuklambri tugevasti kinni.
Kaant ei saa avada.		Rõhk mahutis on liiga kõrge.	<ul style="list-style-type: none"> ▶ Lülitage pritsimisseade välja ja võtke aku välja. ▶ Vajutage pritsimispüstoli lülitushooba, et rõhk vabastada.

19 Tehnilised andmed

19.1 Pritsimisseade STIHL SGA 85

- Lubatud aku: STIHL AP 100 ja AP 200
- Maksimaalne töö rõhk: 6 bar

- Maksimaalne täitekogus: 17 l
- Kaal ilma akuta ja tühja mahutiga: 6,2 kg
- Kaal akuga ja täidetud mahutiga: Max. 25 kg
- Pritsitava vedeliku jääkogus (mõõdetud punktjoaga võimsusel 1,5 bar) : 250 ml

- Pritsimispüstoli filtri võrgusuurus:
0,28 mm x 0,28 mm
- Mahuti filtri võrgusuurus: 0,25 mm x 6,3 mm
- Sõela võrgusuurus: 1,4 mm x 1,4 mm

Tööaeg on esitatud www.stihl.com/battery-life all.

19.2 Läbivoolukogus

Rõhk 2 bar

- Koonusekujuline juga: 0,45 l/min
- Punktjuga: 1,18 l/min

Rõhk 3 bar

- Koonusekujuline juga: 0,55 l/min
- Punktjuga: 1,43 l/min

Rõhk 4 bar

- Koonusekujuline juga: 0,64 l/min
- Punktjuga: 1,65 l/min

Rõhk 6 bar

- Koonusekujuline juga: 0,77 l/min

19.3 Aku STIHL AP

- Aku-tehnoloogia: liitium-ioon
- Pinge: 36 V
- Mahutavus Ah: vt võimsussilti
- Energiasisaldus Wh: vt võimsussilti
- Kaal kg: vt võimsussilti
- Lubatud temperatuurivahemik kasutamiseks ja säilitamiseks: - 10 °C kuni + 50 °C

19.4 Mürä- ja vibratsiooniväärtused

Helirõhutaseme K-väärtus on 2 dB(A). Helivõimsustaseme K-väärtus on 2 dB(A).

- Helirõhutase L_p , mõõdetud ISO 11203 järgi:
66 dB(A)
- Helivõimsustase L_w , mõõdetud ISO 3744 järgi:
77 dB(A)
- Vibratsiooniväärtus $a_{hv, eq}$, mõõdetud ISO 20643 järgi, joatoru: 0,9 m/s².

Esitatud väärtused mõõdeti normitud kontrollmeetodi alusel ja neid saab kasutada elektriseadmete võrdlemiseks. Tegelikud väärtused võivad toodud väärtustest erineda, sõltuvalt kasutamise laadist. Toodud väärtuseid võib kasutada koormuse esmaseks hindamiseks. Tegelikku koormust tuleb mõõta. Seejuures võib arvesse võtta ka aegu, mil elektriline tööriist on välja lülitatud, ning neid aegu, mil see on küll sisse lülitatud, kuid töötab ilma koormuseta.

Informatsioon töödajate direktiivi Vibratsioon 2002/44/EÜ täitmise kohta on esitatud veebiaadressil www.stihl.com/vib.

19.5 REACH

REACH tähistab EÜ määrust kemikaalide registreerimise, hindamise ja heakskiidu kohta.

Informatsioon REACH määrase täitmise kohta on esitatud www.stihl.com/reach all.

20 Varuosad ja tarvikud

20.1 Varuosad ja tarvikud

STIHL Need sümboolid tähistavad STIHLi originaalvaruosi ja STIHLi originaaltarvikuid.

STIHL soovitab kasutada STIHLi originaalvaruosi ja STIHLi originaaltarvikuid.

Teiste tootjate varuosade ja lisatarvikute töökindlust, ohutust ja sobivust ei saa STIHL hinnata, hoolimata pidevast turu jälgimisest, ning nende kasutamise korral ei võta STIHL endale mingit vastutust.

STIHLi originaalvaruosad ja STIHLi originaaltarvikud on saadaval STIHLi esinduses.

20.2 Olulised varuosad

- Dүүs: 4255 700 6302
- Pritsimispüstoli filter: 4255 502 0700

21 Utiliseerimine

21.1 Pritsimisseadme ja aku utiliseerimine

Infot utiliseerimise kohta saate kohalikust omavalitusest või STIHLi edasimüüjalt.

Mittenoetekohane utiliseerimine võib kahjustada tervist ja keskkonda.

- ▶ Viige STIHLi tooted koos pakendiga ringlussevõtuks sobivasse kogumispunkti vastavalt kohalikele eeskirjadele.
- ▶ Ärge visake olmeprügi hulka.

22 EL vastavusdeklaratsioon

22.1 Pritsimisseade STIHL SGA 85

ANDREAS STIHL AG & Co. KG
Badstraße 115
D-71336 Waiblingen

Saksamaa

deklareerib ainuisikuliselt vastutades, et

- Koostevisi: aku-pritsemiseade
- Tehasemark: STIHL
- Tүүp: SGA 85
- Seeriatunnus: 4854

vastavalt direktiivide 2011/65/EL, 2014/30/EL, 2006/42/EÜ ja 2009/127/EÜ asjaomastele sätetele ja on välja töötatud ning valmistatud kooskõlas järgmistele normidele vastavalt tootmiskuupäeval

kehtivate versioonidega: EN 55014-1, EN 55014-2 ja EN 62841-1, võttes arvesse norme EN 60335-1, EN 60335-2-41, EN ISO 19932-1, EN ISO 19932-2 ja EN ISO 12100.

Tehnilisi dokumente säilitatakse ANDREAS STIHL AG & Co. KG Produktzulassung osakonnas.

Tootmisaasta, tootjariik ja masina number on märgitud pritsimiseseadmele.

Waiblingen, 15.07.2021

ANDREAS STIHL AG & Co. KG

J. Hoffmann

p. p.

Dr. Jürgen Hoffmann, toote heakskiitmise osakonnajuhataja, – reguleerimine

23 UKCA vastavusdeklaratsioon

23.1 Pritsimisseade STIHL SGA 85

**UK
CA**

ANDREAS STIHL AG & Co. KG

Badstraße 115
D-71336 Waiblingen

Saksamaa

deklareerib ainuiskuliselt vastutades, et

- Koosteviiis: aku-pritsimiseseade
- Tehasemärk: STIHL
- Tüüp: SGA 85
- Seeriatunnus: 4854

vastab UK-määruste The Restriction of the Use of Certain Hazardous Substances in Electrical and Electronic Equipment Regulations 2012, Electromagnetic Compatibility Regulations 2016, Supply of Machinery (Safety) Regulations 2008 ja The Supply of Machinery (Safety) (Amendment) Regulations 2011 asjaomastele sätetele ning on välja töötatud ja valmistatud kooskõlas järgmiste normide vastaval tootmiskuupäeval kehtivate versioonidega: EN 55014-1, EN 55014-2 ja EN 62841-1, järgides norme EN 60335-1, EN 60335-2-41, EN ISO 19932-1, EN ISO 19932-2 ja EN ISO 12100.

Tehnilisi dokumente säilitatakse ettevõttes ANDREAS STIHL AG & Co. KG.

Tootmisaasta, tootjariik ja masina number on märgitud pritsimiseseadmele.

Waiblingen, 15.07.2021

ANDREAS STIHL AG & Co. KG

J. Hoffmann

p. p.

Dr. Jürgen Hoffmann, toote heakskiitmise osakonnajuhataja, – reguleerimine

24 Elektriööriistade üldised ohutusjuhised

24.1 Sissejuhatus

Käesolevas peatükis taasesitatakse normis EN/IEC 62841 käsijuhtimisega mootorkäitusega elektritööriistade kohta eelformuleeritud üldised ohutusjuhised.

STIHL peab need tekstid ära trükkima.

"Elektrilane ohutus" all esitatud elektrilöögi vältimist puudutavad ohutusjuhised pole STIHLi akutoodetele kohaldatavad.



HOIATUS

- **Lugege kõiki ohutusjuhiseid, korraldusi, pilte ja tehnilisi andmeid, millega on kõnealune elektritööriist varustatud.** Hooletused alljärgnevatest korraldustest kinnipidamisel võivad põhjustada elektrilööki, tulekahju ja/või raskeid vigastusi. **Hoidke kõiki ohutusjuhiseid ja korraldusi tulevikuks alal.**

Ohutusjuhistes kasutatav mõiste „elektritööriist“ kehtib võrgukäitusega elektritööriistade (võrgujuhtmega) ja akukäitusega elektritööriistade (võrgujuhtmeta) kohta.

24.2 Ohutus töökohal

- a) **Hoidke oma tööpiirkond puhas ja hästi valgustatud.** Korratud või valgustamata tööpiirkonnad võivad põhjustada õnnetusi.
- b) **Ärge töötage elektritööriistaga plahvatusohtlikus ümbruskonnas, milles leidub süttimisohutlikke vedelikke, gaase või tolme.** Elektritööriistad tekitavad sädemeid, mis võivad tolmu või auru põlema süüdata.

- c) **Hoidke lapsed ja teised isikud elektritööriista kasutamise ajal eemal.** Tähelepanu hajumise korral võite kaotada kontrolli elektritööriista üle.

24.3 Elektrialane ohutus

- a) **Elektritööriista ühenduspistik peab pistikupessa sobima.** Pistikut ei tohi ühelgi viisil muuta. Ärge kasutage adapterpistikuid koos kaitsemaandusega elektritööriistadega. Muutmata pistikud ja sobivad pistikupesad vähendavad elektrilöögi riski.
- b) **Vältige kehalist kontakti torude, küttesüsteemide, pliitide, külmkappide jms maandatud pindadega.** Kui Teie keha on maandatud, siis valitseb elektrilöögi risk.
- c) **Kaitske elektritööriistu vihma ja niiskuse eest.** Vee tungimine elektritööriista suurendab elektrilöögi riski.
- d) **Ärge väärkasutage ühendusjuhet.** Ärge kasutage ühendusjuhet kunagi kandmiseks, tõmbamiseks ega elektritööriista pistiku väljatõmbamiseks. Hoidke ühendusjuhe eemal kuumusest, õlist, teravatest servadest või liikuvatest osadest. Kahjustatud või sasisit ühendusjuhtmed suurendavad elektrilöögi riski.
- e) **Kui töotate elektritööriistaga õues, siis kasutage üksnes välitingimustesse sobivaid pikendusjuhtmeid.** Välitingimustesse sobiva pikendusjuhtme kasutamine vähendab elektrilöögi riski.
- f) **Kui elektritööriista käitamist pole võimalik niiskes ümbruskonnas vältida, siis kasutage rikkevoolu-kaitseülilit.** Rikkevoolu-kaitseüliliti kasutamine vähendab elektrilöögi riski.

24.4 Inimeste ohutus

- a) **Olge tähelepanelik, pidage oma tegevust silmas ja käige töötamisel elektritööriistaga mõistlikult ümber.** Ärge kasutage elektritööriista, kui olete väsinud või uimastite, alkoholi või ravimite mõju all. Hetkeline tähelepanematus võib põhjustada elektritööriista kasutamisel tõsiseid vigastusi.
- b) **Kandke isiklikku kaitsevarustust ja alati kaitseprille.** Isikliku kaitsevarustuse nagu tolmu-maski, libisemiskindlate turvajalatsite, kaitsekiivri või kuulmekaitsme kandmine, vastavalt elektritööriista liigile ning kasutusele, vähendab vigastuste riski.
- c) **Vältige ettekatsetamatut käikuvõtmist. Veenuduge, et elektritööriist on enne voolutoite**

ja/või aku külgeühendamist, ülesvõtmist või kandmist välja lülitatud. Kui hoiate elektritööriista kandmisel sõrme lülilil või ühendate sisselülitatud elektritööriista voolutoitega, siis võib see õnnetusi põhjustada.

- d) **Eemaldage enne elektritööriista sisselülitamist seadistustööriistad ning mutrivõtmed.** Elektritööriista pöörleva osa sees asuv tööriist või võti võib tekitada vigastusi.
- e) **Vältige ebaharilikku kehahoiakut. Hoolitsege stabiilse seisuasendi eest ja hoidke alati tasakaalu.** Seeläbi saate elektritööriista ootamatutes olukordades paremini kontrollida.
- f) **Kandke sobivat riietust. Ärge kandke avarat riietust ega ehteid. Hoidke juukseid ja riietus pöörlevatest detailidest eemale.** Avar riietus, ehted või pikad juukseid võidakse liikuvate detailide poolt kaasa haarata.
- g) **Kui saab monteerida tolmuimuj- ja -püüdeseadiseid, siis tuleb need külge ühendada ning neid õigesti kasutada.** Tolmuimustusseemi kasutamine võib vähendada tolmust tingitud ohte.
- h) **Ärge uskuge pimesi ohutusse ega eirake elektritööriista ohutusreegleid ka siis, kui olete paljukordse kasutuse tõttu elektritööriistaga tuttav.** Tähelepanematu tegutsemine võib põhjustada sekundi murdosa jooksul raskeid vigastusi.

24.5 Elektritööriista kasutamine ja käsitsemine

- a) **Ärge ülekoormake elektritööriista.** Kasutage töötmisel antud töö jaoks ettenähtud elektritööriista. Sobiva elektritööriistaga töotate paremini ja ohutumalt ettenähtud võimsusvahemiku piires.
- b) **Ärge kasutage defektse lülitiga elektritööriista.** Elektritööriist, mida ei saa enam sisse või välja lülitada, on ohtlik ning tuleb ära remontida.
- c) **Tõmmake pistik pistikupesast välja ja/või eemaldage äravõetav aku enne seadme seadistamist, rakendustööriistade vahetamist või elektritööriista ärapanemist.** See ettevaatusmeede vähendab elektritööriista ettekatsetamatu käivitamise ohtu.
- d) **Ladustage mittekasutatavaid elektritööriistu lastele kättesaamatult. Ärge laske elektritööriista kasutada inimestel, kes seda ei tunne või pole lugenud käesolevat kasutusjuhendit.** Elektritööriistad on ohtlikud, kui neid kasutavad kogenematus isikud.

- e) **Hoolitsege elektritööriistade ja rakendustööriistade eest hästi. Kontrollige, kas liikuvad detailid talitlevad laitmatult ega kiilu kinni, kas esineb murdunud või kahjustatud detaile nii, et elektritööriista talitus on piiratud. Laske kahjustatud detailid enne elektritööriista kasutamist remontida.** Paljude õnnetuste põhjus peitub halvasti hooldatud elektritööriistades.
- f) **Hoidke lõiketööriistad teravad ja puhtad.** Hästi hoolitsetud teravate lõikeservadega lõiketööriistad kiiluvad vähem kinni ja neid on lihtsam juhtida.
- g) **Kasutage elektritööriista, rakendustööriista jms vastavalt käesolevatele korraldustele. Arvestage seejuures töötingimustega ning teostatava tegevuse iseloomuga.** Elektritööriistade kasutamine muudeks kui ettenähtud rakendusteks võib põhjustada ohtlikke olukordi.
- h) **Hoidke käepidemed ja hoidepinnad kuivad, puhtad ja õli- ning määrdevabad.** Libedad käepidemed ja hoidepinnad ei võimalda elektritööriista ettenägematutes olukordades kindlalt käsitseda ning kontrollida.

24.6 Akutööriista kasutamine ja käsitsemine

- a) **Laadige akusid ainult tootja poolt soovitatud laadijatega.** Teatud kindlat liiki akude laadimiseks ettenähtud laadijate tõttu valitseb muude akudega kasutamisel tuleoht.
- b) **Kasutage elektritööriistades ainult nende jaoks ettenähtud akusid.** Muude akude kasutamine võib põhjustada vigastusi või tuleohtu.
- c) **Ärge laske bürooklambritel, müntidel, võtmetel, naeltel, kruvidel ja muudel väikestel metallesemetel, mis võivad põhjustada kontaktide sildamist, akude lähedusse sattuda.** Aku kontaktide lühistumise tagajärjeks võivad olla põletused või tulekahju.
- d) **Vale kasutamise korral võib vedelik akust välja tungida. Vältige sellega kokku puutumist. Loputage juhusliku kokkupuute korral veega ära.** Pöörduge silma sattunud vedeliku korral abi saamiseks täiendavalt arsti poole. Väljatungiv akuveelik võib põhjustada nahaärritusi või põletusi.
- e) **Ärge kasutage kahjustatud või muudetud akut.** Kahjustatud või muudetud akud võivad käituda ettenägematult viisil ja põhjustada tulekahju, plahvatust või vigastusohu.

- f) **Ärge allutage akut tulele ega kõrgete temperatuuridele.** Tuli või temperatuurid üle 130 °C (265 °F) võivad põhjustada plahvatuse.
- g) **Järgige kõiki korraldusi laadimise kohta ja ärge laadige akut või akutööriista kunagi väljaspool kasutusjuhendis esitatud temperatuurivahemikku.** Vale laadimine või laadimine väljaspool lubatud temperatuurivahemikku võib aku hävitada või tulekahju ohtu suurendada.

24.7 Teenindus

- a) **Laske elektritööriista remontida ainult kvalifitseeritud erialapersonalil ja ainult originaalvaruosadega.** Sellega tagatakse elektritööriista ohutuse säilimine.
- b) **Ärge hooldage kunagi kahjustamata akusid.** Kogu akude hooldust peaks teostama tootja või volitatud klienditeenindus.

Turinyis

1	Pratarmė.....	80
2	Apie šią naudojimo instrukciją.....	81
3	Apžvalga.....	81
4	Saugumo nurodymai.....	83
5	Purkštuvu paruošimas darbui.....	88
6	Akumulatoriaus įkrovimas ir diodai.....	88
7	Purkštuvu surinkimas.....	89
8	Purkštuvu pritaikymas naudotojui.....	90
9	Akumulatoriaus įdėjimas ir išėmimas.....	90
10	Purkštuvu įjungimas.....	90
11	Purkštuvu tikrinimas.....	91
12	Darbas su purkštuvu.....	91
13	Po darbo.....	92
14	Perėšimas.....	93
15	sandėliuojate.....	93
16	Valymas.....	93
17	Priežiūra ir remontas.....	94
18	Gedimų šalinimas.....	94
19	Techniniai daviniai	95
20	Atsarginės dalys ir priedai.....	96
21	Antrinis panaudojimas.....	96
22	ES- atitikties sertifikatas.....	96
23	UKA atitikties deklaracija.....	97
24	Bendri saugumo nurodymai elektriniams įrenginiams.....	97

1 Pratarmė

Mielos pirkėjos, mieli pirkėjai,

džiaugiamės, kad pasirinkote STIHL. Mes kuriame ir gaminame aukščiausios kokybės gaminius, kurie atitinka mūsų klientų poreikius. Taip atsiranda net kraštutinėms sąlygoms labai patikimi gaminiai.

STIHL taip pat labai svarbi aukšta klientų aptarnavimo kokybė. Mūsų specializuotos prekybos vietos garantuoja kompetentingas konsultacijas ir mokymus bei visapusišką techninę pagalbą.

STIHL aiškiai pasisako už tvarų ir atsakingą požiūrį į gamtą. Ši naudojimo instrukcija padės Jums ilgą STIHL įrenginio tarnavimo laikotarpį naudoti jį saugiai ir saugant aplinką.

Dėkojame už Jūsų pasitikėjimą ir linkime, kad STIHL gaminys Jus džiugintų.



Dr. Nikola Stihl

SVARBU! PRIEŠ NAUDODAMI PERSKAITYKITE IR IŠSAUGOKITE.

2 Apie šią naudojimo instrukciją

2.1 Taikomi dokumentai

Galioja vietinės saugos taisyklės.

- ▶ Be šios naudojimo instrukcijos, reikia perskaityti, suprasti ir išsaugoti toliau išvardytus dokumentus:
 - Naudojamos augalų apsaugos priemonės naudojimo instrukciją ir pakuotę;
 - STIHL AP akumuliatoriaus saugos nurodymus.
 - Kroviklių STIHL AL 101, 300, 500 naudojimo instrukciją.
 - naudojamo priedo naudojimo instrukciją ir pakuotę;
 - STIHL akumuliatorių ir gaminių su įmontuotu akumuliatoriumi saugos informaciją: www.stihl.com/safety-data-sheets

2.2 Perspėjimų tekste žymėjimas

PAVOJUS

- Nuoroda apie pavojus, kurie sukelia sunkius sužeidimus ar mirtį.
 - ▶ Išvardintos priemonės gali padėti išvengti sunkių sužeidimų ar mirties atvejų.

ISPEJIMAS

- Nuoroda apie pavojus, kurie gali sukelti sunkius ar mirtinus **sužeidimus**.
 - ▶ Išvardintos priemonės gali padėti išvengti sunkių sužeidimų ar mirties atvejų.

PRANESIMAS

- Nuroda apie galimus pavojus, kurie gali padaryti turtinę žalą.
 - ▶ Išvardintos priemonės gali padėti išvengti turtinės žalos.

2.3 Simboliai tekste



Šis simbolis nukreipia į skyrių šioje naudojimo instrukcijoje.

3 Apžvalga

3.1 Purkštuvus

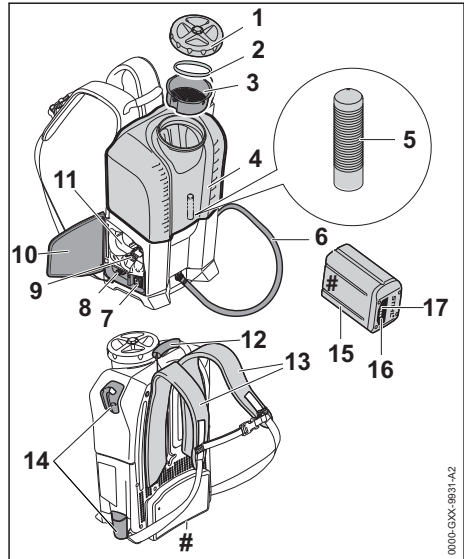

- 1 Dangtelis**
Dangteliu uždaromas rezervuaras.
- 2 Tarpiklis**
Tarpiklis užsandarina rezervuarą.
- 3 Sietelis**
Sieteliu iš augalų apsaugos priemonės pašalinamos didelės dalelės.
- 4 Rezervuaras**
Į rezervuarą pilama augalų apsaugos priemonė.

5 Filtras

Filtras išfiltruoja iš augalų apsaugos priemonės smulkias daleles.

6 Žarna

Žarna augalų apsaugos priemonę srūva link purškimo pistoleto.

7 Palenkiamas jungiklis

Palenkiamas jungiklis skirtas purkštuvui įjungti ir išjungti.

8 Sukamasis reguliatorius

Sukamasis reguliatorius skirtas darbiniam slėgiui ir augalų apsaugos priemonės kiekiui nustatyti.

9 Fiksavimo klavišas

Fiksavimo klavišas laiko akumuliatorių akumulatoriaus dėkle.

10 Atlenkiamasis dangtis

Atlenkiamuoju dangčiu uždaromas akumulatoriaus dėklas.

11 Akumulatoriaus dėklas

Į akumulatoriaus dėklą dedamas akumulatorius.

12 Transportavimo rankena

Transportavimo rankena skirta purkštuvui nešti.

13 Nešimo diržas

Nešimo diržas paskirto purkštuvo svorį visam kūnui.

14 Laikikliai

Laikikliai skirti purškimo pistoletui laikyti.

15 Akumulatorius

Akumulatorius tiekia energiją purkštuvui.

16 Šviesos diodai

Šviesos diodai rodo akumulatoriaus įkrovos lygį ir triktis.

17 Mygtukas

Mygtuku įjungiami akumulatoriaus šviesos diodai.

Specifikacijų lentelė su įrenginio numeriu

3.2 Purškimo įranga

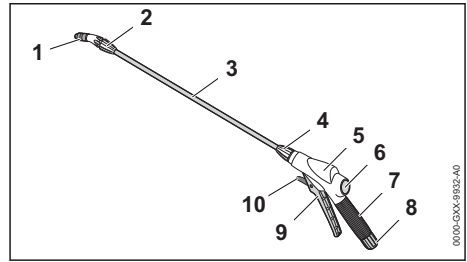

1 Purškimo galvutė

Iš antgalio srūva čiurkšlė.

2 Gaubiamoji veržlė

Gaubiamoji veržlė užfiksuoja antgalį ant purškimo vamzdžio.

3 Purškimo vamzdis

Purškimo vamzdis jungia purškimo pistoletą ir purkštuką.

4 Gaubiamoji veržlė

Gaubiamoji veržlė užfiksuoja purškimo vamzdį ant purškimo pistoleto.

5 Purškimo pistoletas

Skirtas primontuoti purškimo vamzdį ir žarną.

6 Manometras

Manometre rodomas purškimo įrangos slėgis.

7 Valdymo rankena

Valdymo rankena skirta purškimo įrangai laikyti ir nukreipti.

8 Gaubiamoji veržlė

Gaubiamoji veržlė užfiksuoja žarną ant purškimo pistoleto.

9 Jungiklis

Jungiklis atidaro ir uždaro purškimo pistoleto vožtuvą. Jungiklis paleidžia ir sustabdo čiurkšlę.

10 Fiksavimo svirtis

Fiksavimo svirtis atfiksuoja jungiklį.

3.3 Simboliai

Šie ant purkštuvo ir akumulatoriaus galintys būti simboliai reiškia:



Fiksavimo svirtis šioje padėtyje atfiksuoja jungiklį.



Fiksavimo svirtis šioje padėtyje užfiksuoja jungiklį.



1 šviesos diodas šviečia raudonai. Akumulatorius per šiltas arba per šaltas.



4 šviesos diodai mirksi raudonai. Akumulatoriaus triktis.



Informacija šalia simbolio nurodo akumulatoriaus energijos kiekį pagal elementų gamintojo specifikaciją. Naudojant įrenginį, turimas energijos kiekis yra mažesnis.



Neišmeskite gaminio kartu su buitineis atliekomis.

4 Saugumo nurodymai

4.1 Įspėjamieji simboliai

Įspėjamieji simboliai ant purkštuvo reiškia:



Laikytis saugos nurodymų ir imtis priemonių jiems įgyvendinti.



Perskaityti, suprasti ir išsaugoti naudojimo instrukciją.



Būti su apsauginiais akiniais ir apsaugu kvėpavimo takams.



Avėti apsauginius aulinius batus.



Vilkėti apsauginį kombinezoną.



Mūvėti apsaugines pirštines.



Nutraukus darbą, įrenginį transportuojant, padedant laikyti, remontuojant ar atliekant techninės priežiūros darbus, išimti akumulatorių.



Laikytis saugaus atstumo ir nepurkšti į žmones.



Akumuliatorių saugoti nuo karščio ir ugnies.



Akumulatoriaus nenardinti į skysčius.



Akumuliatorių naudoti leidžiamajame temperatūrų intervale.

4.2 Naudojimas pagal paskirtį

Purkštuvą STIHL SGA 85 skirtas purkšti skystas priemonės, naudojamas apsaugoti nuo grybelio ir kenkėjų bei naikinti piktžolės plantacijose, vaisių auginimo, daržovių auginimo, ariamojoje ir miškininkystės srityse.

Purkštuvą galima naudoti ir lyjant lietuvi.

Purkštuvui energija tiekama iš akumulatoriaus STIHL AP.

Purkštuvo STIHL SGA 85 negalima naudoti toliau nurodytais būdais:

- Purkšti augalų apsaugos priemones, jei jos negali būti purškiamos purkštuvais.
- Purkšti kitų skysčių, kurie nėra augalų apsaugos priemonės.

⚠ ISPEJIMAS

- Akumulatoriai, kurie nėra STIHL rekomenduoti šiam purkštuvui, gali sukelti gaisrą ir sprogimą. Žmonės gali būti sunkiai ar mirtinai sužaloti arba galima patirti materialinės žalos.
 - ▶ Purkštuvą naudoti tik su akumuliatoriumi STIHL AP.
- Jei purkštuvą arba akumulatorius naudojami ne pagal nurodymus, asmenys gali būti sunkiai sužeisti arba mirti, taip pat gali būti padaryta turtinė žala.
 - ▶ Purkštuvą naudoti taip, kaip aprašyta šioje naudojimo instrukcijoje.
 - ▶ Akumuliatorių naudoti taip, kaip aprašyta šioje naudojimo instrukcijoje.

4.3 Naudotojui taikomi reikalavimai

⚠ ISPEJIMAS

- Naudotojas, nedalyvavęs instruktaže, negali atpažinti ir įvertinti purkštuvo ir akumulatoriaus keliamų pavojų. Naudotojas ar kiti asmenys gali būti sunkiai ar mirtinai sužaloti.
 - ▶ Perskaityti, suprasti ir išsaugoti naudojimo instrukciją.
- ▶ Jei purkštuvą arba akumulatorius perduodamas kitam asmeniui: kartu perduoti ir naudojimo instrukciją.
- ▶ Įsitikinti, kad naudotojas atitinka toliau išvardytus reikalavimus:
 - Naudotojas pailsėjęs.
 - Naudotojui pakanka fizinių, juslinių ir protinių gebėjimų valdyti purkštuvą ir akumuliatorių bei dirbti su juo. Jei naudotojo fiziniai, jutiminiai arba psichiniai gebėjimai riboti, naudotojas juo dirbti



gali tik prižiūrimas ar instruktuojamas už jį atsakingo asmens.

- Naudotojas gali atpažinti ir įvertinti purkštuvu ir akumulatoriaus keliamus pavojus.
- Naudotojas yra pilnametis arba prižiūrimas naudotojas yra apmokomas profesijos pagal šalies taisykles.
- Prieš pirmą kartą dirbant su purkštuvu, naudotoją instruktavo STIHL prekybos atstovas arba kvalifikuotas asmuo.
- Naudotojas nėra išgėręs alkoholio, vaistų arba vartojęs narkotikų.
- Naudotojas turi išsilavinimą, leidžiantį naudoti augalų apsaugos priemonę ir suteikti pirmąją pagalbą.
- ▶ Jei kyla neaiškumų: kreiptis į STIHL prekybos atstovą.

4.4 Apranga ir įranga

▲ ISPEJIMAS

- Netinkami drabužiai gali užsikabinti už medžių, krūmų ar patekti į purkštuvą. Netinkamai apsirengę naudotojai gali būti sunkiai sužaloti.
 - ▶ Vilkėti gerai priglundusius drabužius.
 - ▶ Būti be šalikų ir papuošalų.
- Avėdamas netinkamą avalynę, naudotojas gali paslysti. Naudotojas gali būti sužalotas.
 - ▶ Avėti tvirtą, uždarą avalynę su gerai sukimbančiu padu.

▲ PAVOJUS

- Dirbdamas ir valydamas naudotojas gali prisiliesti prie augalų apsaugos priemonės. Naudotojas gali būti sunkiai sužalotas arba žūti.
 - ▶ Vadovautis nurodymais dėl drabužių ir įrangos, pateiktais augalų apsaugos priemonės naudojimo instrukcijoje ir ant pakuotės.
 - ▶ Vengti sąlyčio su augalų apsaugos priemone.
 - ▶ Jei augalų apsaugos priemonės patektų ant drabužių: persivilkite drabužius.
 - ▶ Dirbant didesniame nei pečių aukštyje: užsidėti neperšlampamą ir augalų apsaugos priemonei atsparų galvos apdangalą.



- ▶ Nešioti gerai priglundančius akinius. Prekyboje galima įsigyti tinkamų apsauginių akinių, kurie yra išbandyti pagal standartą EN 166 ar šalies reikalavimus bei atitinkamai paženklinėti.
- ▶ Būti su apsaugu kvėpavimo takams.



- ▶ Jei augalų apsaugos priemonės naudojimo instrukcijoje arba ant pakuotės nurodyta vilkėti apsauginį kostiumą: vilkėti neperšlampamą ir

augalų apsaugos priemonei atsparų apsauginį kostiumą.



- ▶ Mūvėti neperšlampamas ir augalų apsaugos priemonems atsparias apsaugines pirštines.



- ▶ Avėti neperšlampamus ir augalų apsaugos priemonems atsparius apsauginius aulinius batus su gerai sukimbančiu padu.

4.5 Darbo vieta ir aplinka

4.5.1 Purkštuvai

▲ ISPEJIMAS

- Pašaliniai asmenys, vaikai ir gyvūnai gali nesuprasti ir neįvertinti purkštuvu keliamų pavojų. Pašaliniai asmenys, vaikai ir gyvūnai gali būti sunkiai sužaloti, taip pat gali būti padaryta materialinės žalos.
 - ▶ Pasirūpinti, kad pašaliniai asmenys, vaikai ir gyvūnai būtų atokiai nuo darbo zonos.
 - ▶ Pasirūpinti, kad pašaliniai asmenys, vaikai ir gyvūnai būtų atokiai nuo darbo zonos, kol augalų apsaugos priemonė visiškai išdžius.
- ▶ Nepalikti purkštuvu be priežiūros.
- ▶ Užtikrinti, kad su purkštuvu negalėtų žaisti vaikai.
- Purkštuvu elektrinės konstrukcinės dalys gali kibirkščiuoti. Degioje arba sprogioje aplinkoje kibirkštys gali sukelti gaisrus ir sproгимus. Žmonės gali būti sunkiai ar mirtinai sužaloti arba galima patirti materialinės žalos.
 - ▶ Nedirbti degioje ir sprogioje aplinkoje.



4.5.2 Akumulatorius

▲ ISPEJIMAS

- Pašaliniai asmenys, vaikai ir gyvūnai gali neatpažinti ir neįvertinti akumulatoriaus keliamo pavojaus. Gali būti sunkiai sužeisti pašaliniai asmenys, vaikai ir gyvūnai.
 - ▶ Pašaliniai asmenys, vaikai, ir gyvūnai turi būti atokiau nuo darbo zonos.
 - ▶ Nepalikite akumulatoriaus be priežiūros.
 - ▶ Pasirūpinkite, kad vaikai negalėtų žaisti su akumulatoriumi.
- Akumulatorius nėra apsaugotas nuo viso aplinkos poveikio. Veikiamas tam tikro aplinkos poveikio akumulatorius gali užsidegti arba sprogti. Gali būti sunkiai sužeisti asmenys ir padaryta materialinė žala.



- ▶ Saugokite akumuliatorių nuo karščio ir ugnies.
- ▶ Nemeskite akumulatoriaus į ugnį.



- ▶ Akumuliatorių įdėkite ir laikykite nuo -10 °C iki +50 °C temperatūroje.



- ▶ Nemerkite akumulatoriaus į skysčius.

- ▶ Laikykite akumuliatorių toliau nuo metalinių daiktų.
- ▶ Saugokite akumuliatorių nuo aukšto slėgio.
- ▶ Saugokite akumuliatorių nuo mikrobangų.
- ▶ Saugokite akumuliatorių nuo cheminių medžiagų ir druskų.

4.6 Saugū būklė

4.6.1 Purkštuvus

Purkštuvą saugu eksploatuoti, jei jis atitinka toliau pateiktus reikalavimus:

- Purkštuvus nepažeistas.
- Žarna, gaubiamoji veržlė ir purškimo įranga nepažeisti.
- Žarna, gaubiamoji veržlė ir purškimo įranga tinkamai primontuoti ir sandarūs.
- Iš purkštuvo neišbėga augalų apsaugos priemonės.
- Rezervuaro dangtelis uždarytas.
- Purkštuvus švarus.
- Purškimo įranga veikia, jos veikseną nepakitusi.
- Prie purkštuvo primontuoti jam skirti originalūs STIHL priedai.
- Priedai tinkamai primontuoti.

▲ ISPEJIMAS

- Nesaugios būklės konstrukcinės dalys nebegali tinkamai veikti, saugos įtaisai gali neveikti. Žmonės gali būti sunkiai sužaloti arba žūti.
 - ▶ Dirbti nesugadintu purkštuvu.
 - ▶ Žarną ir purškimo įrangą sumontuoti taip, kaip aprašyta šioje naudojimo instrukcijoje.
 - ▶ Jei iš purkštuvo išteka augalų apsaugos priemonės: nedirbti purkštuvu ir kreiptis į specializuotos STIHL prekybos atstovą.
 - ▶ Uždaryti rezervuaro dangtelį.
 - ▶ Jei purkštuvus užterštas: išvalyti purkštuvą.
 - ▶ Nekeisti purkštuvo konstrukcijos.
 - ▶ Jei purkštuvus neveikia: nedirbti purkštuvu.
 - ▶ Prie purkštuvo primontuoti jam skirtus originalius STIHL priedus.
- ▶ Priedus sumontuoti taip, kaip aprašyta šioje naudojimo instrukcijoje.
- ▶ Nekišti daiktų į purkštuvo angas.
- ▶ Pakeisti nusidėvėjusius arba apgadintus informacinius ženklus.
- ▶ Jei kyla neaiškumų: kreiptis į STIHL prekybos atstovą.

4.6.2 Akumulatorius

Akumulatorius yra saugios eksploatuoti būklės, jei atitinka šiuos reikalavimus:

- akumulatorius nepažeistas;
- akumulatorius švarus ir sausas;
- akumulatorius veikia ir nebuvo keistas.

▲ ISPEJIMAS

- Jei akumulatorius nėra saugios eksploatuoti būklės, jis negali veikti saugiai. Gali būti sunkiai sužeisti asmenys.
 - ▶ Dirbkite su nepažeistu ir tinkamai veikiančiu akumulatoriumi.
 - ▶ Nekraukite pažeisto ar sugedusio akumulatoriaus.
 - ▶ Nešvarų arba šlapią akumuliatorių nuvalykite ir palikite išdžiūti.
 - ▶ Nekeiskite akumulatoriaus.
 - ▶ Nekiškite į akumulatoriaus kiaurymes daiktų.
 - ▶ Akumulatoriaus elektros kontaktų niekada nejunkite prie metalinių daiktų ir saugokitės trumpojo jungimo.
 - ▶ Neatidarinėkite akumulatoriaus.
 - ▶ Pakeiskite nusitrynusius arba pažeistus nurodomuosius užrašus.
- Iš pažeisto akumulatoriaus gali išbėgti skysčio. Patekęs ant odos arba į akis skystis gali dirginti.
 - ▶ Venkite sąlyčio su skysčiu.
 - ▶ Jam patekus ant odos, šias odos vietas plaukite dideliu kiekiu vandens ir muilu.
 - ▶ Elektrolitui patekus į akis, bent 15 minučių skalaukite akis dideliu kiekiu vandens ir kreipkitės į gydytoją.
- Pažeistas arba sugedęs akumulatorius gali skleisti neįprastą kvapą, iš jo gali veržtis dūmai arba ugnis. Gali būti sunkiai sužeisti arba žūti asmenys, taip pat gali būti padaryta materialinė žala.
 - ▶ Jei akumulatorius skleidžia neįprastą kvapą, arba iš jo veržiasi dūmai, jo nenaudokite ir saugokite nuo degių medžiagų.
 - ▶ Akumulatoriui užsidegus pabandykite gesinti akumuliatorių gesintuvu ar vandeniu.

4.7 Darbai

▲ ISPEJIMAS

- Tam tikrose situacijose naudotojas nebegali susikaupti dirbti. Naudotojas gali nebesuvaldyti purkštuvu, suklipti, nugriūti ir sunkiai susižaloti.
 - ▶ Dirbti ramiai ir apdairiai.
 - ▶ Kai šviesos ir matomumo sąlygos blogos: nedirbti su purkštuvu.
 - ▶ Purkštuvą gali naudoti tik vienas asmuo.
 - ▶ Atkreipti dėmesį į kliūtis.
 - ▶ Dirbti stovint ant žemės ir išlaikyti pusiausvyrą.
 - ▶ Jei reikia dirbti aukščiau: naudoti pastolius ar kitą saugią įrangą.
 - ▶ Pasireiškus nuovargio požymiams, padaryti pertrauką.
- Jei purkštuvus nesandarus, iš jo gali išbėgti augalų apsaugos priemonės.
 - ▶ Nesilenkti per jį į priekį ir nugarą laikyti tiesiai.
- Jei dirbant pasikeičia purkštuvu veiksmena arba jis veikia neįprastai, purkštuvus gali būti saugos neatitinkančios būklės. Žmonės gali būti sunkiai sužaloti arba galima patirti materialinės žalos.
 - ▶ Baigti darbą, išimti akumuliatorių ir kreiptis į STIHL prekybos atstovą.
- Jei temperatūra žemesnė nei 0 °C, gali užšalti vanduo ant žemės ir purkštuvu konstrukcinėse dalyse. Naudotojas gali paslysti, suklipti ir sunkiai susižeisti. Gal būti padaryta turtinė žala.
 - ▶ Nenaudoti purkštuvu žemesnėje nei 0 °C.
- Pavojingoje situacijoje naudotoją gali ištikti panikos priepuolis ir jis nenusiims diržo. Naudotojas gali būti sunkiai sužalotas.
 - ▶ Išmokti nusiimti diržą.
- Žarna gali užsikabinti už medienos, krūmų ar kitų daiktų. Gali būti sužeisti asmenys ir pažeista žarna.
 - ▶ Nutieskite žarną taip, kad ji nebūtų pažeista, sulenkta arba suspausta ir nesitrintų.
- Jei purkštuvus stovi ant nuožulnaus, nelygaus arba nepritvirtinto paviršiaus, jis gali pajudėti ir apvirsti. Gal būti padaryta turtinė žala.
 - ▶ Purkštuvą statyti ant horizontalaus, lygaus ir pritvirtinto paviršiaus.
 - ▶ Purkštuvą įtvirtinti taip, kad jis negalėtų judėti.
- Įsiurbti labai degūs ir sprogūs skysčiai gali sukelti gaisrą bei sprogimą. Žmonės gali būti

sunkiai ar mirtinai sužaloti arba galima patirti materialinės žalos.

- ▶ Labai degių arba sprogusių skysčių nesuirbti ir nepurkšti.
- Įsiurbti tiršti, lipnūs, esdinantys, rūgštiniai ir šalti skysčiai gali pakenkti sveikatai ir sugadinti purkštuvu konstrukcinės dalis. Žmonės gali būti sunkiai ar mirtinai sužaloti arba galima patirti materialinės žalos.
 - ▶ Nepurkšti tirštų, lipnių, esdinančių ir rūgštinų skysčių.
 - ▶ Nepurkšti aukštesnės nei 50 °C temperatūros skysčių.
- Purkštuvus nėra sterilus ir saugus maistui. Naudojant skystas maisto medžiagas, jos bus užterštos.
 - ▶ Nepurkšti skystų maisto medžiagų.
- Neįstačius sietelio ir neįmontavus filtro gali būti įsiurbtos dalelės. Purkštuvus ir purškimo įrangą gali užsikimšti arba būti pažeista.
 - ▶ Įstatykite sietelį ir įmontuokite filtrą.
- Jei purkštuvus įjungtas, tačiau jis negali siurbti augalų apsaugos priemonės ar šviežio vandens, siurblys veiks sausąja eiga, todėl purkštuvus gali sugesti.
 - ▶ Įsitikinti, kad pakanka augalų apsaugos priemonės arba šviežio vandens.

▲ PAVOJUS

- Augalų apsaugos priemonėje gali būti sudedamųjų dalių, galinčių pakenkti žmonėms, gyvūnams, augalams ir aplinkai. Naudotojas ir kiti asmenys gali apsinuodyti, būti sunkiai ar mirtinai sužaloti.
 - ▶ Vadovautis nurodymais augalų apsaugos priemonės naudojimo instrukcijoje ir ant pakuotės.
 - ▶ Visada laikytis nurodymų augalų apsaugos priemonės naudojimo instrukcijoje ir ant pakuotės. Įvykus nelaimei nedelsiant informuoti gydytoją apie augalų apsaugos priemonę ir vadovautis augalų apsaugos priemonės naudojimo instrukcijoje arba ant pakuotės pateiktais nurodymais.
 - ▶ Laikytis įstatymais nustatytų elgesio su augalų apsaugos priemonėmis taisyklių.
 - ▶ Niekada nepurkšti neskiestų skystų augalų apsaugos priemonių.
 - ▶ Augalų apsaugos priemonę naudoti lauke arba gerai vėdinamose patalpose.
 - ▶ Paruošti tik tiek augalų apsaugos priemonės, kiek bus sunaudota.
 - ▶ Skirtingas augalų apsaugos priemonės vieną su kita maišyti tik tada, kai tai daryti leidžia gamintojas.

- ▶ Keičiant skirtingas augalų apsaugos priemones praplauti žarnas šviežiu vandeniu.
- ▶ Prieš pradėdant dirbti atlikti bandomąją eigą naudojant šviežią vandenį ir patikrinti purkštuvu bei žarnų sandarumą.
- ▶ Purkštuvu dirbti gerai vėdinamoje vietoje.



- ▶ Nepurkšti į žmones.

- ▶ Pučiant vėjui: nedirbti su purkštuvu.
- ▶ Dirbant su augalų apsaugos priemonėmis ir jas naudojant nevalgyti, nerūkyti, jų neįkvėpti ir negerti.
- ▶ Antgalių, žarnų ir kitų komponentų neišpūsti burna.
- ▶ Baigus dirbti nusiplauti rankas, veidą, išskalbti drabužius.
- Jei ant elektros įrangos, elektros jungčių, kištukinių lizdų ir elektros srovę tiekiančių linijų patenka augalų apsaugos priemonės, gali įvykti elektros smūgis. Žmonės gali būti sunkiai ar mirtinai sužaloti arba galima patirti materialinės žalos.
 - ▶ Nekreipti čiurkšlės į elektros įrangą, elektros jungtis, kištukinius lizdus ir elektros srovę tiekiančias linijas.

4.8 Premešimas

4.8.1 Transportavimas

▲ ISPEJIMAS

- Transportuojant purkštuvą gali apvirsti arba judėti. Žmonės gali būti sužaloti arba galima patirti materialinės žalos.
 - ▶ Išjungti purkštuvą.



- ▶ Išimti akumuliatorių.

- ▶ Paspausti purškimo pistoleto jungiklį, kad sumažėtų slėgis.
- ▶ Fiksavimo svirtį pastumti į padėtį .
- ▶ Ištuštinti rezervuarą.
- ▶ Purkštuvą įtempiamais diržais, diržais ar tinklu pritvirtinti taip, kad jis negalėtų apvirsti ar judėti.

▲ PAVOJUS

- Augalų apsaugos priemonėje gali būti sudedamųjų dalių, galinčių pakenkti žmonėms, gyvūnams, augalams ir aplinkai. Naudotojas ir kiti asmenys gali apsinuodyti, būti sunkiai ar mirtinai sužaloti.

- ▶ Vadovautis nurodymais augalų apsaugos priemonės naudojimo instrukcijoje ir ant pakuotės.
- ▶ Augalų apsaugos priemonę gabenti jai skirtuose rezervuaruose.

4.8.2 Akumulatorius

▲ ISPEJIMAS

- Akumulatorius nėra apsaugotas nuo visų aplinkos poveikių. Jeigu akumulatorius bus veikiamas tam tikrų aplinkos sąlygų, akumulatorius gali būti pažeistas ir gali būti padaryta turutinė žala.
 - ▶ Pažeisto akumulatoriaus nepervežinėti.
 - ▶ Akumuliatorių laikyti elektrai nelaidžioje pakuotėje.
- Pervežimo metu akumulatorius gali apvirsti arba judėti. Asmenys gali būti sunkiai sužeisti ir gali būti padaryta turutinė žala.
 - ▶ Supakuokite akumuliatorių taip, kad jis negalėtų judėti pakuotėje arba transportavimo dėkle.
 - ▶ Pakuotę pritvirtinti taip, kad ji negalėtų judėti.

4.9 sandėliuojate

4.9.1 Laikymas

▲ ISPEJIMAS

- Vaikai negali atpažinti ir įvertinti purkštuvu keliamų pavojų. Vaikai gali būti sunkiai sužaloti.
 - ▶ Išjungti purkštuvą.
 - ▶ Išimti akumuliatorių.



- ▶ Purkštuvą laikyti vaikams nepasiekiamoje vietoje.
- Purkštuvu elektros kontaktai ir metalinės konstrukcinės dalys dėl drėgmės gali surūdėti. Purkštuvą gali būti pažeistas.
 - ▶ Purkštuvą laikyti švarioje ir sausoje vietoje.
- Jei temperatūra žemesnė nei 0 °C, vanduo purkštuvu konstrukcinėse dalyse gali užšalti. Purkštuvą gali būti pažeistas.
 - ▶ Ištuštinti purkštuvą, žarnas ir purškimo įrangą.
 - ▶ Jei purkštuvu negalima laikyti apsaugojus nuo šalčio: purkštuvą apsaugoti apsaugos nuo šalčio priemone glikolio pagrindu.

▲ PAVOJUS

- Augalų apsaugos priemonėje gali būti sudedamųjų dalių, galinčių pakenkti žmonėms, gyvū-

nams, augalams ir aplinkai. Naudotojas ir kiti asmenys gali apsinuodyti, būti sunkiai ar mirtinai sužaloti.

- ▶ Vadovautis nurodymais augalų apsaugos priemonės naudojimo instrukcijoje ir ant pakuotės.
- ▶ Augalų apsaugos priemonę laikyti vaikams nepasiekiamoje vietoje.
- ▶ Augalų apsaugos priemonę laikyti leisti nuose rezervuaruose.
- ▶ Augalų apsaugos priemonės nelaikyti kartu su maisto produktais, gėrimais ir pašarais.
- ▶ Augalų apsaugos priemonės laikyti sausoje ir nuo šalčio apsaugotoje vietoje.

4.9.2 Akumulatorius

▲ ISPEJIMAS

- Vaikai negali atpažinti ir įvertinti akumulatoriaus keliamų pavojų. Vaikai gali būti sunkiai sužaloti.
 - ▶ Akumuliatorių laikyti vaikams nepasiekiamoje vietoje.
- Akumulatorius nėra apsaugotas nuo visų aplinkos poveikių. Jei akumuliatorių veiks tam tikros aplinkos sąlygos, akumulatorius gali sugesti.
 - ▶ Akumuliatorių laikyti švarioje ir sausoje vietoje.
 - ▶ Akumuliatorių laikyti uždaroje patalpoje.
 - ▶ Akumuliatorių laikyti atskirai nuo purkštuvu.
 - ▶ Akumuliatorių laikyti elektrai nelaidžioje pakuotėje.
 - ▶ Akumuliatorių laikyti nuo – 10 °C iki + 50 °C temperatūroje.

4.10 Valymas, techninė priežiūra ir remontas

▲ ISPEJIMAS

- Jei atliekant valymo, techninės priežiūros ar remonto darbus akumulatorius bus įdėtas, purkštuvus gali netikėtai įsijungti. Žmonės gali būti sunkiai sužaloti arba galima patirti materialinės žalos.

- ▶ Išjungti purkštuvą.



- ▶ Išimti akumuliatorių.

- Ėsdinančios valymo priemonės, plovimas vandens srove ar smailūs daiktai gali apgadinti purkštuvą ir akumuliatorių. Jei purkštuvus ar akumulatorius neteisingai valomi, komponentai nebegali tinkamai veikti, o saugos įtaisai

gali neveikti. Žmonės gali būti sunkiai sužaloti.

- ▶ Purkštuvą valyti taip, kaip aprašyta šioje naudojimo instrukcijoje.
- Jei baigus dirbti purkštuvus neišskalaujamas šviežiu vandeniu, jis gali būti pažeistas.
 - ▶ Baigus dirbti išskalbti purkštuvą šviežiu vandeniu.
- Jei purkštuvus ar akumulatorius netinkamai techniškai prižiūrimi ar taisomi, konstrukcinės dalys nebegali tinkamai veikti, o saugos įtaisai gali neveikti. Žmonės gali būti sunkiai sužaloti arba žūti.
 - ▶ Purkštuvu ir akumulatoriaus pačiam techniškai neprižiūrėti ir netaisyti.
 - ▶ Jei purkštuvui ir akumulatoriui būtina techninė priežiūra ar juos reikia sutaisyti: kreiptis į specializuotos STIHL prekybos atstovą.

5 Purkštuvu paruošimas darbui

5.1 Purkštuvu paruošimas darbui

Kas kartą prieš pradėdant dirbti, reikia atlikti toliau nurodytus veiksmus:

- ▶ Įsitikinti, kad toliau išvardytos konstrukcinės dalys yra saugios eksploatuoti:
 - Purkštuvus, 4.6.1
 - Akumulatorius, 4.6.2.
- ▶ Akumuliatorių patikrinti, 11.2
- ▶ Išvalyti purkštuvą, 16.1.
- ▶ Pritaikyti purkštuvą naudotojui, 8
- ▶ Sumontuoti purškimo pistoletą, 7.1.1.
- ▶ Pripildyti rezervuarą, 12.2
- ▶ Patikrinti purkštuvą, 11.1.
- ▶ Jei veiksmų negalima atlikti: purkštuvu nenaudoti ir kreiptis į specializuotos STIHL prekybos atstovą.

6 Akumulatoriaus įkrovimas ir diodai

6.1 Akumulatoriaus įkrovimas

Įkrovimo trukmė priklauso nuo įvairių veiksnių, pvz.: akumulatoriaus ar aplinkos temperatūros. Faktinis įkrovimo laikas gali skirtis nuo nurodytos įkrovimo trukmės. Įkrovimo trukmė yra nurodyta www.stihl.com/charging-times.

- ▶ Akumuliatorių įkrauti taip, kaip aprašyta įkroviklių STIHL AL 101, 300, 500 naudojimo instrukcijoje.

6.2 Patikrinti įkrovimo būseną

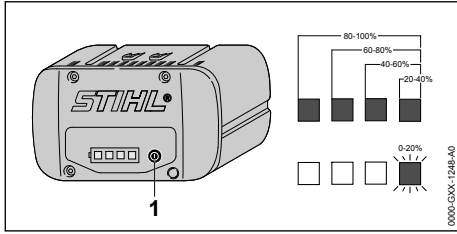

- ▶ Klavišą (1) paspausti. Diodai apie 5 sekundes dega žaliai ir parodo įkrovimo būseną.
- ▶ Jeigu dešinysis diodas mirksi žaliai: akumuliatorių įkrauti.

6.3 Akumuliatoriaus šviesos diodai

Šviesos diodai gali parodyti akumuliatoriaus įkrovimo būklę arba gedimą. Šviesos diodai gali šviesti arba mirksėti žalia arba raudona spalva.

Jei šviečia arba mirksi žali šviesos diodai, vadinasi, įkrauta.

- ▶ Jei raudoni šviesos diodai šviečia arba mirksi: pašalinkite gedimus, 18.1. Sugedo purkštuvus arba akumuliatorius.

6.4 Signalai

Signalai gali patvirtinti kontaktą tarp purkštuvu ir akumuliatoriaus arba parodyti sutrikimą.

Kai purkštuvus įjungtas, pasigirsta signalas.

Trumpas signalas pasigirsta ir tuomet, kai maždaug po 15 minučių trukusios darbo pertraukos purkštuvus automatiškai išsijungia.

- ▶ Jei 15 sekundžių girdimi trumpi, greitai vienas po kito einantys signalai: pašalinti gedimus, 18.1. Akumuliatoriaus triktis.
- ▶ Jei pasigirsta 4 ilgi, greitai vienas po kito einantys signalai: pašalinti gedimus, 18.1. Akumuliatorius per mažai įkrautas.

7 Purkštuvu surinkimas

7.1 Purškimo pistoleto montavimas ir išmontavimas

7.1.1 Purškimo pistoleto montavimas

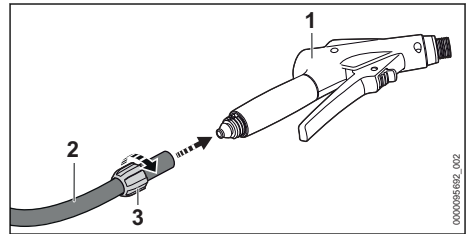

- ▶ Gaubiamąją veržlę (3) užmauti ant žarnos (2).
- ▶ Žarną (2) užmauti ant pistoleto antgalio (1).
- ▶ Užsukti gaubiamąją veržlę (3) ir ją tvirtai priveržti ranka.

7.1.2 Purškimo pistoleto išmontavimas

- ▶ Atsukti gaubiamąją veržlę.
- ▶ Numauti žarną nuo pistoleto atvamzdžio.

7.2 Purškimo vamzdžio montavimas ir išmontavimas

7.2.1 Purškimo vamzdžio montavimas

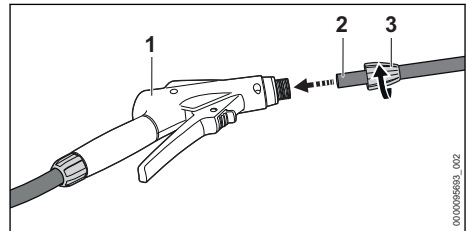

- ▶ Gaubiamąją veržlę (3) užmauti ant purškimo vamzdžio (2).
- ▶ Purškimo vamzdį (2) įstumti į purškimo pistoletą (1).
- ▶ Užsukti gaubiamąją veržlę (3) ir ją tvirtai priveržti ranka.

7.2.2 Purškimo vamzdžio išmontavimas

- ▶ Atsukti gaubiamąją veržlę.
- ▶ Ištraukti purškimo vamzdį iš purškimo pistoleto.

8 Purkštuvo pritaikymas naudotojui

8.1 Nešimo diržų užsidėjimas ir nusiėmimas

8.1.1 Nešimo įrangos užsidėjimas ir suregulavimas

- ▶ Užsidėti nešimo įrangą ant nugaros.

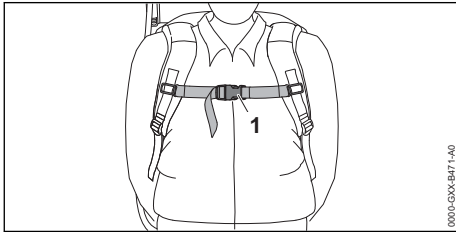

- ▶ Uždaryti krūtinės diržo užraktą (1).

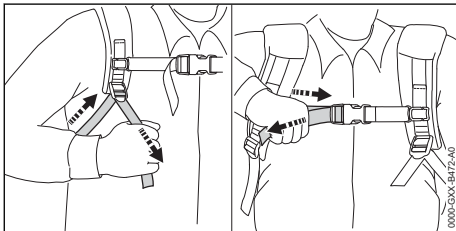

- ▶ Diržus tempti, kol nugaros diržas priglus prie nugaros.

8.1.2 Nešimo įrangos nusiėmimas

- ▶ Atlaisvinti diržus.
- ▶ Atidaryti diržo krūtinei užraktą.
- ▶ Nusiimti nešimo įrangą nuo nugaros.

9 Akumuliatoriaus įdėjimas ir išėmimas

9.1 Akumuliatoriaus įdėjimas

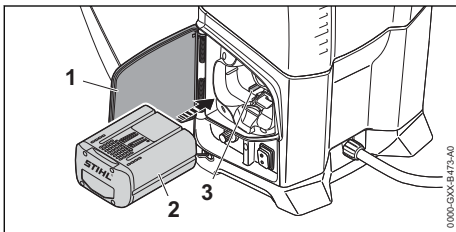

- ▶ Purkštuvą statyti ant lygaus paviršiaus.
- ▶ Iki galo atidaryti atlenkiamąjį dangtį (1) ir laikyti šioje padėtyje.

- ▶ Akumuliatorių (2) iki galo įspausti į akumuliatoriaus dėklą (3). Spragtelėdamas akumuliatorius (2) užsifiksuoja ir yra įtvirtintas.
- ▶ Uždaryti atlenkiamąjį dangtį (1).

9.2 Akumuliatoriaus išėmimas

- ▶ Purkštuvą statyti ant lygaus paviršiaus.
- ▶ Iki galo atidaryti atlenkiamąjį dangtį (1) ir laikyti šioje padėtyje.

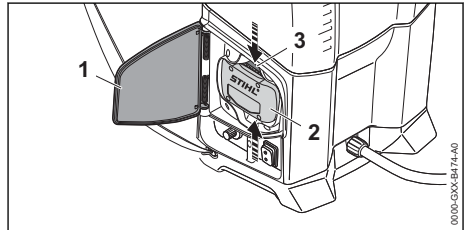

- ▶ Paspausti abu fiksavimo klavišus (3). Akumuliatorius (2) atlaisvintas ir jį galima išimti.

10 Purkštuvo įjungimas

10.1 Purkštuvo įjungimas

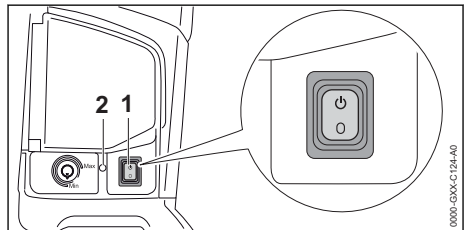

- ▶ Nustatyti palenkiamąjungiklį (1) į padėtį \odot . Šviečia žalias šviesos diodas (2) ir pasigirsta trumpas signalas. Purkštuvus parengtas naudoti.

Jei įjungtas purkštuvus nenaudojamas ilgiau nei 15 minučių, jis automatiškai išsijungia. Užgęsta šviesos diodas (2) ir pasigirsta trumpas signalas.

- ▶ Nustatyti palenkiamąjungiklį (1) į padėtį \circ ir dar kartą nustatyti į padėtį \odot . Purkštuvus vėl parengtas naudoti.

10.2 Purkštuvu išjungimas

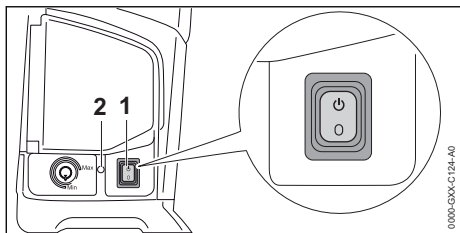



- ▶ Nustatyti palenkiamą jungiklį (1) į padėtį o. Šviesos diodas (2) nebešviečia.

11 Purkštuvu tikrinimas

11.1 Purškimo įrangos tikrinimas

Fiksavimo svirtis ir jungiklis

- ▶ Išjungti purkštuvą ir išimti akumuliatorių.
- ▶ Fiksavimo svirtį pastumti į padėtį .
- ▶ Pabandyti paspausti jungiklį.
- ▶ Jei jungiklį galima įspausti: purkštuvu nenaudoti ir kreiptis į specializuotos STIHL prekybos atstovą.
Fiksavimo svirtis sugedo.
- ▶ Fiksavimo svirtį pastumti į padėtį .
- ▶ Paspausti jungiklį ir vėl atleisti.
- ▶ Jei jungiklis sunkiai juda arba negrįžta į pradinę padėtį: nenaudoti purkštuvu ir kreiptis į STIHL prekybos atstovą.
Jungiklis sugedęs.

11.2 Akumuliatorių patikrinti

- ▶ Paspausti akumuliatoriaus klavišą. Diodai dega arba mirksi.
- ▶ Jeigu diodai nedega ar nemirksi: akumuliatoriaus nenaudoti ir kreiptis į STIHL specializuotą pardavėją.
Akumuliatoriaus gedimas.

12 Darbas su purkštuvu

12.1 Purkštuvu laikymas ir valdymas

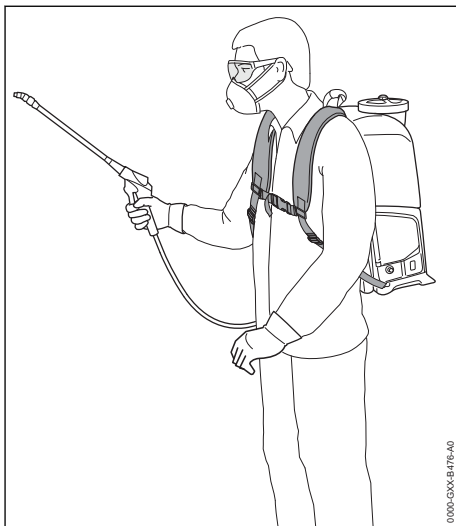

- ▶ Purkštuvą nešioti ant nugaros.
- ▶ Nesilenkti per jį į priekį ir nugarą laikyti tiesiai.
- ▶ Purškimo pistoletą viena ranka stipriai laikyti už valdymo rankenos taip, kad nykštys apkabintų valdymo rankeną.

12.2 Bakelio užpylimas

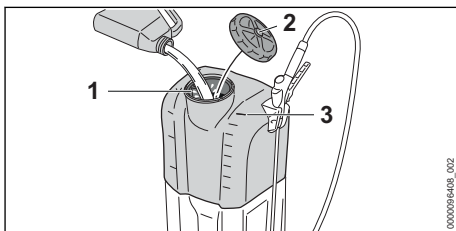

- ▶ Išjungti purkštuvą ir išimti akumuliatorių.
- ▶ Purkštuvą pastatyti ant žemės taip, kad jis negalėtų pakrypti.
- ▶ Dangtelį (2) sukti prieš laikrodžio rodyklę, kol jį bus galima nuimti.
- ▶ Nuimti dangtelį (2). Sietelis (1) lieka įstatytas angoje.
- ▶ Patikrinti, ar dangtelio sandarinimo žiedas nepažeistas.
- ▶ Jei tarpiklis pažeistas: nedirbti purkštuvu ir kreiptis į specializuotos STIHL prekybos atstovą.
- ▶ Augalų priežiūros priemonės pilti daugiausia iki viršutinės ribinės linijos (3).
- ▶ Uždėti dangtelį (2) ant rezervuaro.

- ▶ Sukti dangtelį (2) pagal laikrodžio rodyklę ir tvirtai priveržti ranka. Rezervuaras uždarytas.

12.3 Rezervuaro ištuštinimas

- ▶ Išjungti purkštuvą ir išimti akumuliatorių.
- ▶ Atsukti dangtelį.
- ▶ Nuimti dangtelį su sieteliu.
- ▶ Rezervuarą ištuštinti gerai vėdinamoje vietoje taip, kad jame visiškai neliktų medžiagos.

12.4 Purškimo pistoleto jungiklio paspaudimas ir užblokavimas

Purškimo pistoleto jungiklio paspaudimas

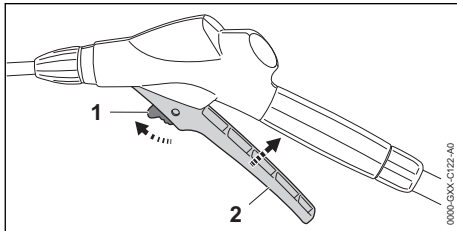

- ▶ Fiksavimo svirtį (1) pastumti į padėtį.
- ▶ Paspausti jungiklį (2) ir laikyti nuspaustą. Augalų apsaugos priemonė srūva iš antgalio.

Purškimo pistoleto jungiklio užblokavimas

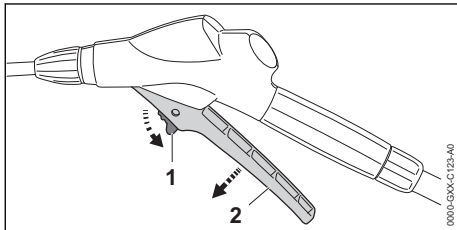

- ▶ Atleisti jungiklį (2). Augalų apsaugos priemonė nebesrūva iš antgalio. Purkštuvus lieka įjungtas.
- ▶ Fiksavimo svirtį (1) pastumti į padėtį.

12.5 Augalų apsaugos priemonės darbinio slėgio ir kiekio nustatymas

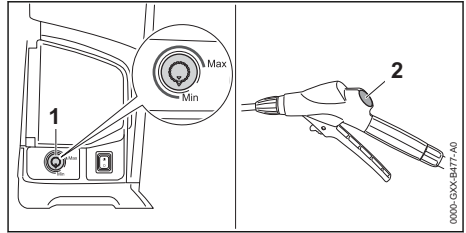

Augalų apsaugos priemonės darbinio slėgio ir kiekio didinimas

- ▶ Sukamąjį reguliatorių (1) pasukti „Maks.“ kryptimi.

Augalų apsaugos priemonės darbinio slėgio ir kiekio mažinimas

- ▶ Sukamąjį reguliatorių (1) pasukti „Min.“ kryptimi.

Purškimo pistoleto manometre (2) rodomas slėgis.

12.6 Antgalio reguliavimas

Išpurškiami kiekiai nurodyti techniniuose duomenyse, 19.2.

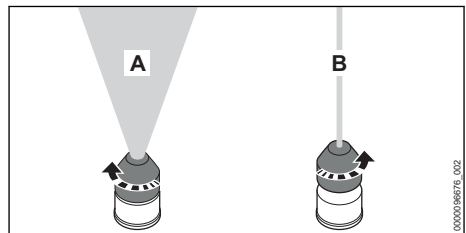

Kūginės srovės (A) nustatymas

- ▶ Sukti antgalį iki galo prieš laikrodžio rodyklę.

Taškinės srovės (B) nustatymas

- ▶ Antgalį vieną apskukimą pasukti pagal laikrodžio rodyklę.

13 Po darbo

13.1 Baigus dirbti

- ▶ Išjungti purkštuvą ir išimti akumuliatorių.
- ▶ Paspausti purškimo pistoleto jungiklį. Slėgis sumažėja.
- ▶ Ištuštinti rezervuarą gerai vėdinamoje vietoje.
- ▶ Rezervuarą išskalauti švariu vandeniu.
- ▶ Rezervuarą pripildyti švaraus vandens.
- ▶ Įstatyti akumuliatorių ir įjungti purkštuvą.

- ▶ Paspausti purškimo pistoleto jungiklį. Purkšti tol, kol iš žarnos, pistoleto ir purškimo vamzdžio išbėgs visas vanduo.
- ▶ Išjungti purkštuvą ir išimti akumuliatorių.
- ▶ Paspausti purškimo pistoleto jungiklį. Slėgis sumažėja.
- ▶ Išmontuoti ir išvalyti purkštuką bei purškimo vamzdį.
- ▶ Išmontuoti purškimo pistoletą ir išleisti purškimo pistoleto likusį vandenį.
- ▶ Išvalyti purkštuvą.
- ▶ Išvalyti filtrą.
- ▶ Išvalyti antgalį.
- ▶ Palaukti, kol purkštukas išdžius.

14 Pernošimas

14.1 Purkštuvo transportavimas

- ▶ Išjungti purkštuvą, fiksavimo svirtį pastumti į padėtį  ir išimti akumuliatorių.
- ▶ Ištuštinti rezervuarą.

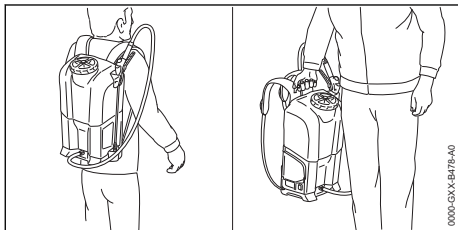

- ▶ Purkštuvą nešti už transportavimo rankenos arba nešiotis ant nugaros.
- ▶ Jei purkštukas vežamas transporto priemonėje: purkštuvą statmenoje padėtyje pritvirtinti taip, kad jis negalėtų apvirsti ar judėti.

15 sandėliojate

15.1 Purkštuvo laikymas

- ▶ Išjungti purkštuvą ir išimti akumuliatorių.
- ▶ Purkštuvą laikyti taip, kad būtų įvykdytos šios sąlygos:
 - Purkštuvą būtina laikyti vaikams nepasiekiamoje vietoje.
 - Purkštukas išskalautas šviežiu vandeniu.
 - Purkštukas švarus ir sausas.
 - Purkštukas laikomas aukštesnėje nei 0 °C temperatūroje.
 - Purkštukas apsaugotas nuo saulės spindulių.

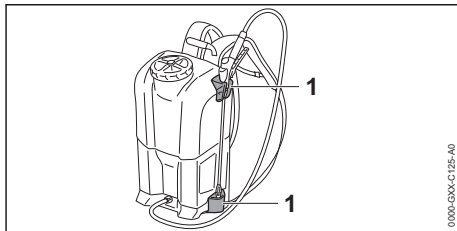

- ▶ Purškimo įrangą laikyti purkštuvo laikikliuose (1).

16 Valymas

16.1 Purkštuvo valymas

- ▶ Išjungti purkštuvą ir išimti akumuliatorių.
- ▶ Purkštuvą ir nešimo diržus nuvalyti drėgna šluoste.
- ▶ Teptuku išvalyti vėdinimo angas.
- ▶ Iš akumuliatoriaus dėklą pašalinti pašalines medžiagas ir akumuliatoriaus dėklą išvalyti drėgna šluoste.
- ▶ Elektros kontaktus akumuliatoriaus dėkle nuvalyti teptuku ar minkštu šepetėliu.
- ▶ Jei užteršta dugno plokštė: dugno plokštę nuvalyti drėgna šluoste arba minkštu šepetėliu.

16.2 Filto valymas

- ▶ Išjungti purkštuvą ir išimti akumuliatorių.

Filtro rezervuare valymas

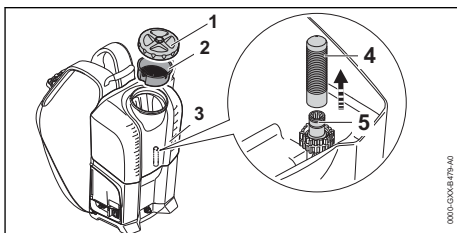

- ▶ Nuimti dangtelį (1) su sieteliu (2).
- ▶ Išimti filtrą (4) iš rezervuaro (3).
- ▶ Išplauti filtrą (4) tekančiu vandeniu.
- ▶ Stumti filtrą (4) ant atvamzdžio (5) ir spausti iki galo žemyn.

Filtero purškimo pistoleto valymas

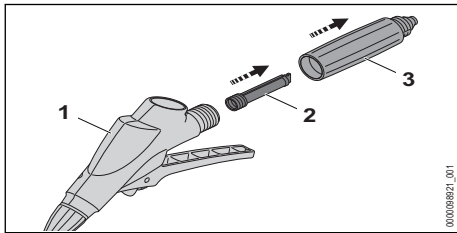

- ▶ Nuimkite valdymo rankeną (3).
- ▶ Išimkite filtrą (2) iš purškimo pistoleto (1).
- ▶ Išplauti filtrą (2) tekančiu vandeniu.
- ▶ Įstatykite filtrą (2) į purškimo pistoletą (1).
- ▶ Primontuokite valdymo rankeną (3) prie purškimo pistoleto (1).

16.3 Antgalio valymas

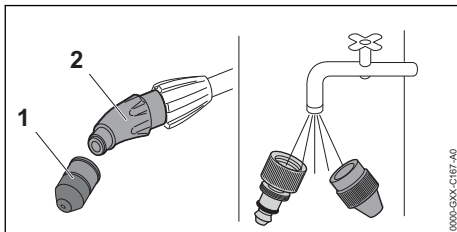

18 Gedimų šalinimas

18.1 Purkštuvo arba akumuliatoriaus sutrikimų šalinimas

Sutrikimas	Akumuliatoriaus šviesos diodai ir purkštuvo signalai	Priežastis	Problemos sprendimas
Įjungtas siurblys neveikia.	1 diodas mirksi žaliai ir 4 kartus pasigirsta signalai.	Akumuliatorius per mažai įkrautas.	▶ Akumuliatorių įkrauti taip, kaip aprašyta kroviklių STIHL AL 101, 300, 500 naudojimo instrukcijoje.
	1 šviesos diodas šviečia raudonai.	Akumuliatorius per šiltas arba per šaltas.	▶ Išimti akumuliatorių. ▶ Palaukti, kol akumuliatorius atvės arba sušils.
	3 šviesos diodai mirksi raudonai.	Purkštuvo sutrikimas.	▶ Išimti akumuliatorių. ▶ Nuvalyti elektros kontaktus akumuliatoriaus dėkle. ▶ Įdėti akumuliatorių. ▶ Įjungti purkštuvą. ▶ Jei 3 raudoni diodai mirksi toliau: nenaudoti purkštuvo ir kreiptis į specializuotos STIHL prekybos atstovą.
	3 šviesos diodai šviečia raudonai.	Purkštuvus per šiltas.	▶ Išimti akumuliatorių. ▶ Palaukti, kol purkštuvus atvės.
	4 šviesos diodai mirksi raudonai ir	Akumuliatoriaus triktis.	▶ Išimti ir vėl įdėti akumuliatorių. ▶ Įjungti purkštuvą.

- ▶ Atsukti antgalį (1) nuo jungiamosios detalės (2).
- ▶ Išmontuoti antgalį (1).
- ▶ Antgalį (1) nuplauti tekančiu vandeniu ir nusausinti šluoste.
- ▶ Užsukti antgalį (1) ant jungiamojo elemento (2) ir priveržti ranka.

16.4 Akumuliatoriaus valymas

- ▶ Akumuliatorių nuvalyti su drėgna šluoste.

17 Priežiūra ir remontas

17.1 Purkštuvo techninė priežiūra ir remontas

Naudotojas neturi teisės pats atlikti purkštuvo techninę priežiūrą ar remontą.

- ▶ Jei reikia atlikti purkštuvo techninę priežiūrą ar jis sugedęs arba pažeistas: kreiptis į STIHL prekybos atstovą.

17.2 Akumuliatoriaus techninė priežiūra ir remontas

Akumuliatoriui nereikia atlikti techninės priežiūros ir remonto.

- ▶ Jeigu akumuliatorius sugedęs ar pažeistas: akumuliatorių pakeisti nauju.

Sutrikimas	Akumulatoriaus šviesos diodai ir purkštuvu signalai	Priežastis	Problemos sprendimas
	15 sekundžių girdimi greiti signalai.		<ul style="list-style-type: none"> ▶ Jeigu ir toliau 4 diodai mirksi raudonai ir pasigirsta trumpi, greitai vienas po kito sekantys signalai: akumulatoriaus nenaudoti, netransportuoti ir kreiptis į STIHL specializuotos prekybos atstovą.
		Nutrūko elektros jungtis tarp purkštuvu ir akumulatoriaus.	<ul style="list-style-type: none"> ▶ Išimti akumuliatorių. ▶ Nuvalyti elektros kontaktus akumulatoriaus dėkle. ▶ Įdėti akumuliatorių.
		Drėgnas purkštuvus arba akumulatorius.	<ul style="list-style-type: none"> ▶ Palaukti, kol purkštuvus arba akumulatorius išdžius.
Veikdamas purkštuvus išsijungia.	3 šviesos diodai šviečia raudonai.	Purkštuvus per šiltas.	<ul style="list-style-type: none"> ▶ Išimti akumuliatorių. ▶ Palaukti, kol purkštuvus atvės.
		Elektros įrangos triktis.	<ul style="list-style-type: none"> ▶ Išimti ir vėl įdėti akumuliatorių. ▶ Įjungti purkštuvą.
Purkštuvu darbo laikas per trumpas.		Akumulatorius nevisiškai įkrautas.	<ul style="list-style-type: none"> ▶ Visiškai įkrauti akumuliatorių, kaip aprašyta kroviklių STIHL AL 101, 300, 500 naudojimo instrukcijoje.
		Viršyta akumulatoriaus eksploatavimo trukmė.	<ul style="list-style-type: none"> ▶ Pakeisti akumuliatorių.
Purkštuvus nesiurbia augalų apsaugos priemonės.		Siurblys užsiklijavo.	<ul style="list-style-type: none"> ▶ Pripildykite rezervuarą. ▶ Įstatyti akumuliatorių ir įjungti purkštuvą. ▶ Apie 1 minutę laikykite nuspaustą purškimo pistoleto jungiklį. ▶ Jei augalų apsaugos priemonės toliau nesiurbiamos: nenaudokite purkštuvu ir kreipkitės į STIHL prekybos atstovą.
		Užsikimšo filtras arba purškimo įranga.	<ul style="list-style-type: none"> ▶ Išvalyti filtrą ir purškimo įrangą.
Purškimo įranga vibruoja, o rodmenys manometre keičiasi.		Netinkamai veikia siurblio impulsų slopintuvus.	<ul style="list-style-type: none"> ▶ Išjungti purkštuvą ir išimti akumuliatorių. ▶ Ištuštinti rezervuarą. ▶ Įstatyti akumuliatorių ir įjungti purkštuvą. ▶ Bent 30 sekundžių spauskite purškimo pistoleto jungiklį. ▶ Iš naujo pripildyti rezervuarą.
Pasikeitė čiurkšlės forma.		Užsikimšo purkštukas.	<ul style="list-style-type: none"> ▶ Išvalyti purkštuką.
		Purkštukas nusidėvėjo.	<ul style="list-style-type: none"> ▶ Pakeisti antgalį.
Augalų apsaugos priemonė srūva iš purkštuvu ties žarnos sąvarža.		Atsilaisvino žarnos sąvarža.	<ul style="list-style-type: none"> ▶ Priveržkite žarnos sąvaržos varžtą.
Nepavyksta atidaryti dangtelio.		Per didelis slėgis rezervuare.	<ul style="list-style-type: none"> ▶ Išjungti purkštuvą ir išimti akumuliatorių. ▶ Paspausiti purškimo pistoleto jungiklį, kad sumažėtų slėgis.

19 Techniniai daviniai

19.1 Purkštuvus STIHL SGA 85

- Leidžiamas naudoti akumulatorius: STIHL AP 100 ir AP 200
- Didžiausiasis darbinis slėgis: 6 bar
- Didžiausiasis pildymo kiekis: 17 l

- Svoris be akumulatoriaus ir esant tuščiam rezervuarui: 6,2 kg
- Svoris su akumulatoriumi ir pripildžius rezervuarą: maks. 25 kg
- Liekamasis purškiamosios terpės tūris (išmatuotas purškiant 1,5 bar taškinę srovę) : 250 ml

- Purškimo pistoleto filtro akučių dydis:
0,28 mm x 0,28 mm
- Filtro rezervuare akučių dydis:
0,25 mm x 6,3 mm
- Sietelio akučių dydis: 1,4 mm x 1,4 mm

Veikimo trukmė nurodyta www.stihl.com/battery-life.

19.2 Išpurškiamas kiekis

Slėgis – 2 bar

- Kūginė srovė: 0,45 l/min
- Taškinė srovė: 1,18 l/min

Slėgis – 3 bar

- Kūginė srovė: 0,55 l/min
- Taškinė srovė: 1,43 l/min

Slėgis – 4 bar

- Kūginė srovė: 0,64 l/min
- Taškinė srovė: 1,65 l/min

Slėgis – 6 bar

- Kūginė srovė: 0,77 l/min

19.3 Akumulatorius STIHL AP

- Akumulatoriaus technologija: Lithium-Ionen
- Įtampa: 36 V
- Talpa Ah: žiūrėti ant skydelio
- Energijos kiekis Wh: žiūrėti ant skydelio
- Svoris kg: žiūrėti ant skydelio
- Leidžiama temperatūra naudojimui ir laikymui:
- 10 °C iki + 50 °C

19.4 Garso ir vibracijos vertės

Garso slėgio lygio K vertė yra 2 dB(A). Garso galios lygio K vertė yra 2 dB(A).

- Garso slėgio lygis L_p , išmatuotas pagal ISO 11203: 66 dB(A)
- Garso galios lygis L_w , išmatuotas pagal ISO 3744: 77 dB(A)
- Vibracijos vertė $a_{hv, eq}$, išmatuota pagal ISO 20643, purškimo vamzdis: 0,9 m/s²:

Nurodytos vertės išmatuotos standartiniu matavimo metodu ir gali būti naudojamos vienam elektriniam įrankiui palyginti su kitu. Faktinės vertės gali skirtis nuo nurodytųjų verčių – tai priklauso nuo įrankio naudojimo būdo. Nurodytomis vertėmis taip pat galima vadovautis preliminariai vertinant apkrovą. Reikia įvertinti tikrąją apkrovą. Taip pat galima atsižvelgti ir į laikotarpius, kai elektrinis įrankis yra išjungtas, ir laikotarpius, kai įrankis įjungtas, tačiau veikia nenaudojamas.

Informacijos, kaip vykdomi direktyvos 2002/44/EB reikalavimai darbuotojams nuo vibracijų apsaugoti, galima rasti www.stihl.com/vib.

19.5 REACH

REACH pažymi ES potvarkį dėl registravimo, vertinimo ir chemikalų leistinas normas.

Informacijas apie atitikimą REACH potvarkiui (ES) Nr. rasite www.stihl.com/reach.

20 Atsarginės dalys ir priedai

20.1 Atsarginės dalys ir priedai

STIHL Šie simboliai žymi originalias STIHL atsargines dalis ir originalius STIHL priedus.

STIHL rekomenduoja naudoti originalias STIHL atsargines dalis ir originalius STIHL priedus.

Nors nuolat stebi rinką, STIHL negali įvertinti kitų gamintojų atsarginių dalių ir priedų patikimumo, saugos bei tinkamumo, todėl tokius naudojančią, STIHL negali už juos garantuoti.

STIHL originalių atsarginių dalių ir STIHL originalių priedų galima įsigyti iš STIHL specializuoto prekybos atstovo.

20.2 Svarbios atsarginės dalys

- Purkštukas: 4255 700 6302
- Filtras purškimo pistolete: 4255 502 0700

21 Antrinis panaudojimas

21.1 Purkštuvo ir akumulatoriaus šalinimas

Informacijos apie šalinimą gali suteikti vietos savivaldybė arba STIHL prekybos atstovas.

Netinkamai šalinant gali būti pakenkta sveikatai ir aplinkai.

- ▶ STIHL gaminius, įskaitant pakuotę, nuneškite į tinkamą surinkimo punktą perdirbti pagal vietinės taisykles.
- ▶ Neišmesti kartu su buitinėmis atliekomis.

22 ES- atitikties sertifikatas

22.1 Purkštuvas STIHL SGA 85

ANDREAS STIHL AG & Co. KG
Badstraße 115
D-71336 Waiblingen

Vokietija

prisiimdama visą atsakomybę deklaruoja, kad

- Rūšis: akumulatorinis purkštuvas
- Gamintojo prekių ženklas: STIHL
- Tipas: SGA 85
- Serijos numeris: 4854

atitinka jam taikomas direktyvų 2011/65/ES, 2014/30/ES, 2006/42/EB ir 2009/127/EB nuostatas ir yra suprojektuotas bei pagamintas vadovaujantis toliau išvardytų standartų versijomis, galiojusiomis gaminant: EN 55014-1, EN 55014-2 ir EN 62841-1, atsižvelgiant į standartus EN 60335-1, EN 60335-2-41, EN ISO 19932-1, EN ISO 19932-2 ir EN ISO 12100.

Techniniai dokumentai saugomi ANDREAS STIHL AG & Co. KG Gaminų patvirtinimo skyriuje.

Pagaminimo metai, gamintojo šalis ir įrenginio numeris nurodyti ant purkštuvo.

Waiblingen, 2021.07.15

ANDREAS STIHL AG & Co. KG



Įmonės vardu

Dr. Jürgen Hoffmann, gaminių patvirtinimo, valdymo skyriaus vadovas

23 UKCA atitikties deklaracija

23.1 Purkštuvas STIHL SGA 85



ANDREAS STIHL AG & Co. KG
Badstraße 115
D-71336 Waiblingen

Vokietija

prisiimdama visą atsakomybę deklaruoja, kad

- Rūšis: akumulatorinis purkštuvas
- Gamintojo prekių ženklas: STIHL
- Tipas: SGA 85
- Serijos numeris: 4854

atitinka atitinkamas Jungtinės Karalystės The Restriction of the Use of Certain Hazardous Substances in Electrical and Electronic Equipment Regulations 2012, Electromagnetic Compatibility Regulations 2016, Supply of Machinery (Safety) Regulations 2008 ir The Supply of Machinery (Safety) (Amendment) Regulations 2011 taisyklių nuostatas ir yra suprojektuotas bei pagamintas pagal gamybos dieną galiojančias šių standartų versijas: EN 55014-1, EN 55014-2 ir EN 62841-1, vadovaujantis standartais

EN 60335-1, EN 60335-2-41, EN ISO 19932-1, EN ISO 19932-2 ir EN ISO 12100.

Techniniai dokumentai saugomi įmonėje ANDREAS STIHL AG & Co. KG.

Pagaminimo metai, gamintojo šalis ir įrenginio numeris nurodyti ant purkštuvo.

Waiblingen, 2021.07.15

ANDREAS STIHL AG & Co. KG



Įmonės vardu

Dr. Jürgen Hoffmann, Skyriaus vadovas Produktzulassung Produkto reguliavimas

24 Bendri saugumo nurodymai elektriniams įrenginiams

24.1 Įvadas

Šiame skyriuje perteikiami normoje EN/EC 62841 suformuluoti nurodymai saugumui, dirbant su rankose nešamais elektriniais įrenginiais.

STIHL privalo atkurti šiuos tekstus.

"Saugos, eksploatuojant elektros įrankius taisyklėse" esantys saugos nurodymai dėl elektros smūgio išvengimo STIHL akumuliatorių energiją naudojančioms įrenginiams nėra taikomi.



ISPEJIMAS

- **Perskaitykite visas saugumo nurodymus, instrukcijas, paveikslėlius ir techninius duomenis, galiojančius šiam elektriniam įrankiui.** Nesilaikant toliau pateiktų instrukcijų, galima patirti elektros smūgį, gali kilti gaisras ir (arba) galima sunkiai susižaloti. **Išsaugokite visas saugumo instrukcijas ir nurodymus.**

Saugaus darbo instrukcijose naudojamas terminas "elektrinis įrenginys" liečia tiek elektrinius įrenginius (su elektros pajungimo laidu), tiek akumulatorinius įrenginius (be elektros pajungimo laido).

24.2 Darbo vietos sauga

- a) **Darbo zona turi būti švari ir gerai apšviesta.** Jei darbo zona netvarkinga ar neapšviesta, gali įvykti nelaimingas atsitikimas.

- b) **Nenaudokite elektrinio įrankio sprogoje aplinkoje, kurioje yra degių skysčių, dujų ar dulkių.** Elektriniai įrankiai įskelia kibirkščių, ir jos gali uždegti dulkes ar garus.
- c) **Dirbdami su elektriniu įrankiu neleiskite artintis vaikams ar kitiems asmenims.** Atitraukus dėmesį, elektrinis įrankis gali tapti nevaldomas.

24.3 Elektros sauga

- a) **Elektrinio įrankio jungiamasis kištukas turi tiktai elektros lizdai.** Jokių būdu nekeiskite kištuko. Jei elektrinis įrankis įžemintas, nenaudokite adapterių. Naudojant originalius kištukus ir tinkamus elektros lizdus sumažėja elektros smūgio pavojus.
- b) **Stenkitės nesiliesti prie įžemintų paviršių, pavyzdžiui, vamzdžių, šildymo įrenginių, virdyklių ir šaldytuvų.** Kai kūnas įžemintas, padidėja elektros smūgio pavojus.
- c) **Saugokite elektrinius įrankius nuo lietaus ar drėgmės.** Į elektrinio įrankio vidų patekus vandens, padidėja elektros smūgio pavojus.
- d) **Nenaudokite jungiamojo laido ne pagal paskirtį.** Jungiamasis laidas neskirtas elektriniam įrankiui nešti, tempti arba traukti norint iš elektros lizdo ištraukti kištuką. Saugokite jungiamąjį laidą nuo karščio, aštrių briaunų ir slankių dalių, neišstepkite jo alyva. Apgadinus arba suraizgius jungiamuosius laidus, padidėja elektros smūgio pavojus.
- e) **Dirbdami su elektriniu įrankiu lauke, naudokite tik darbai lauke tinkamus ilginamuosius laidus.** Naudojant darbai lauke tinkamą ilgiamąjį laidą, sumažėja elektros smūgio pavojus.
- f) **Jei elektrinis įrankis neišvengiamai turi būti naudojamas drėgnoje aplinkoje, naudokite pažaidos srove valdomą jungtuvą.** Naudojant pažaidos srove valdomą jungtuvą sumažėja elektros smūgio pavojus.

24.4 Žmonių sauga

- a) **Būkite atidūs, sutelkę dėmesį į tai, ką darote, ir laikykitės įprastų darbo su elektriniu įrankiu taisyklių.** Nenaudokite elektrinių įrankių, jei pajutote nuovargį, vartojote narkotinių medžiagų, alkoholio ar vaistų. Menkiausias neapdairumas dirbant su elektriniu įrankiu gali būti sunkių sužalojimų priežastis.
- b) **Dėvėkite asmenines apsaugos priemones ir būtinai užsidėkite apsauginius akinius.** Elektrinio įrankio tipui ir jo naudojimo būdai tinka-

mos asmeninės apsaugos priemonės, pavyzdžiui, kaukė nuo dulkių, neslystanti saugi avalynė, apsauginis šalmas ar klausos apsaugos priemonė, sumažina pavojų susižaloti.

- c) **Saugokitės, kad netyčia neįjungtumėte įrankio.** Prieš prijungdami elektrinį įrankį prie elektros tinklo ir (arba) akumulatoriaus, prieš jį pakeldami ar nešdami įsitikinkite, kad elektrinis įrankis yra išjungtas. Jei nešdami elektrinį įrankį pirštą laikysite ant jungiklio arba į elektros tinklą įjungsite jau įjungtą elektrinį įrankį, gali įvykti nelaimingas atsitikimas.
- d) **Prieš įjungdami elektrinį įrankį, pašalinkite reguliavimo įrankius arba veržliarakčius.** Besisukančioje elektrinio įrankio dalyje esantis įrankis ar raktas gali sužaloti.
- e) **Venkite nenatūralios kūno padėties. Stovėkite stabiliai, visada išlaikykite pusiausvyrą.** Taip geriau galėsite kontroliuoti elektrinį įrankį nenumatytomis aplinkybėmis.
- f) **Vilkėkite tinkamus drabužius. Nevilkėkite plaučių drabužių, būkite be papuošalų. Plaukus ir drabužius saugokite nuo slankių dalių.** Slankiosios dalys gali įtraukti laisvus drabužius, papuošalus ar ilgus plaukus.
- g) **Jei prie įrankio galima prijungti dulkių siurbimo ar dulkių surinkimo įrenginį, juos reikia prijungti ir tinkamai naudoti.** Susiurbus dulkes, sumažėja dulkių keliamas pavojus.
- h) **Nesijauskite nepagrįstai saugūs ir būtinai laikykitės elektrinių įrankių naudojimo saugos taisyklių, net jei elektrinį įrankį naudojote daug kartų ir gerai mokate su juo dirbti.** Nerūpestingai elgdamiesi greitai galite sunkiai susižaloti.

24.5 Elektrinio įrankio naudojimas ir elgesys su juo

- a) **Venkite elektrinio įrankio perkrovą.** Naudokite darbai tinkamą elektrinį įrankį. Tinkamu elektriniu įrankiu darbą nurodytoje įrankio naudojimo srityje atliksite geriau ir saugiau.
- b) **Nenaudokite elektrinio įrankio, jei sugedo jo jungiklis.** Neįsijungiantis arba neišsijungiantis elektrinis įrankis kelia pavojų, ir jį reikia pataisyti.
- c) **Prieš reguliuodami, padėdami elektrinį įrankį ar keisdami papildomus įrankius, ištraukite iš elektros lizdo kištuką ir (arba) išimkite išimamąjį akumuliatorių.** Ši atsargumo priemonė neleis elektriniam įrankiui netyčia įsijungti.

- d) **Nenaudojamus elektrinius įrankius laikykite vaikams nepasiekiamoje vietoje. Neleiskite elektrinio įrankio naudoti su juo nesusipažintiems ar šių nurodymų neperskačiusiems žmonėms.** Elektriniai įrankiai kelia pavojų, jei juos naudoja patirties neturintys žmonės.
- e) **Rūpestingai prižiūrėkite elektrinius ir papildomus darbo įrankius. Patikrinkite, ar tinkamai veikia ir ar neužsikirtusios slankiosios dalys, ar nėra elektrinio įrankio veikimą bloginančių sulūžusių arba apgadintų dalių. Prieš naudodami elektrinį įrankį pasirūpinkite, kad sugadintos dalys būtų pataisytos.** Daug nelaimingų atsitikimų įvyksta dėl netinkamai prižiūrimų elektrinių įrankių.
- f) **Pjovimo įrankiai turi būti aštrūs ir švarūs.** Rūpestingai prižiūrimi pjovimo įrankiai su aštriais ašmenimis rečiau įstringa, juos lengviau valdyti.
- g) **Elektrinį įrankį, papildomą įrangą, priedus ir kt. naudokite vadovaudamiesi šiais nurodymais. Taip pat įvertinkite darbo sąlygas ir atliktiną darbą.** Elektrinius įrankius naudojant nenumatytais tikslais gali susiklostyti pavojingų situacijų.
- h) **Rankenos ir suimamieji paviršiai turi būti sausi, švarūs ir neištepti alyva ar tepalu.** Jei rankenos ar suimamieji paviršiai slidūs, elektrinio įrankio negalėsite saugiai naudoti ir valdyti nenumatytomis situacijomis.

24.6 Akumulatorinio įrenginio naudojimas ir priežiūra

- a) **Įkraukite akumulatorius tik su įkrovikliais, kuriuos rekomenduoja gamintojas.** Įkroviklis, kuris skirtas tam tikros rūšies akumuliatorių įkrovimui, gali užsidegti, jei jis naudojamas su kitokiu akumuliatoriumi.
- b) **Elektrus įrankiuose naudokite tik tam skirtus akumulatorius.** Kitokių akumuliatorių naudojimas gali sukelti sužeidimus ar gaisro pavojų.
- c) **Nelaikykite naudojamo akumulatoriaus šalia sąvaržėlių, monetų, raktų, vinių, varžtų ar kitų smulkių metalinių daiktų, kurie gali sąlygoti kontaktų atotrūkį.** Trumpas sujungimas tarp akumulatoriaus kontaktų gali sukelti nudegimus arba gaisrą.
- d) **Neteisingai naudojant, iš akumulatoriaus gali ištekėti skystis. Venkite kontakto su juo. Esant atsitiktiniam kontaktui, nuplauti vandeniu. Jei skystis patenka į akis, papildomai**

kreipkitės pas gydytoją. Ištekantis akumulatoriaus skystis gali suerzinti ar nudeginti odą.

- e) **Nenaudokite pažeisto ar pakeisto akumulatoriaus.** Pažeisti ar pakeisti akumulatoriai gali sukelti gaisro, sprogimo ar sužeidimo pavojų.
- f) **Saugokite akumuliatorių nuo ugnies ir per aukštos temperatūros poveikiu.** Ugnis arba virš 130 °C (265 °F) temperatūra gali sukelti sprogimą.
- g) **Laikykites nurodymų įkrovimui ir niekada neįkraudinėkite akumulatoriaus ar akumulatorinio įrankio aukštesnėje nei nurodyta naudojimo instrukcijoje temperatūroje.** Neteisingas įkrovimas ar įkrovimas aukštesnėje nei leistinoje temperatūroje gali sunaikinti akumuliatorių ir padidinti gaisro pavojų.

24.7 Servisas

- a) **Elektrinį įrenginį taisyti paveskite tik kvalifikuotam personalui ir taisant naudoti tik originalias atsargines dalis.** Tuo bus užtikrinta, kad bus išsaugotas elektrinio įrenginio saugumas.
- b) **Niekada neatlikinėkite techninės priežiūros pažeistam akumuliatoriui.** Visą akumuliatorių techninę priežiūrą turėtų atlikti tik gamintojas ar įgalios aptarnavimo vietos.

Vsebina

1	Uvod.....	100
2	Informacija o teh navodilih za uporabo...	100
3	Pregled.....	100
4	Varnostni napotki.....	102
5	Priprava škropilnice za uporabo.....	107
6	Polnjenje akumulatorske baterije in LED-lučke.....	108
7	Sestavljanje škropilnice.....	108
8	Nastavljanje škropilnice za uporabnika...	109
9	Vstavljanje in odstranjevanje akumulatorske baterije.....	109
10	Vklop škropilnice.....	109
11	Preverjanje škropilnice.....	110
12	Delo s škropilnico.....	110
13	Po delu.....	111
14	Transport.....	112
15	Shranjevanje.....	112
16	Čiščenje.....	112
17	Vzdrževanje in popravlanje.....	113
18	Odpravljanje motenj.....	113
19	Tehnični podatki.....	115
20	Nadomestni deli in dodatni pribor.....	115

21	Odstranjevanje v odpad.....	116
22	Izjava EU o skladnosti.....	116
23	Izjava UKCA o skladnosti.....	116
24	Splošni varnostni napotki za električno orodje.....	117

1 Uvod

Spoštovani kupec,

veseli nas, da ste se odločili za STIHL. Naše izdelke vrhunske kakovosti razvijamo in izdelujemo v skladu s potrebami naših strank. Tako so naši izdelki tudi pri izjemnih obremenitvah zelo zanesljivi.

STIHL je hkrati sinonim za vrhunski servis. Naši pooblaščen prodajalci nudijo strokovno svetovanje in uvajanje ter obsežno tehnično podporo.

STIHL izrecno priznava trajnostno in odgovorno ravnanje z naravo. Ta navodila za uporabo naj vas podpirajo pri varni in okolju prijazni uporabi vašega izdelka STIHL z dolgo življenjsko dobo.

Zahvaljujemo se vam za zaupanje in vam želimo veliko veselja z vašim izdelkom STIHL.



Dr. Nikola Stihl

POMEMBNO! PREBERITE PRED UPORABO IN SHRANITE.

2 Informacije o teh navodilih za uporabo

2.1 Veljavni dokumenti

Veljajo lokalni varnostni predpisi.

- ▶ Poleg teh navodil za uporabo morate prebrati, razumeti in shraniti naslednje dokumente:
 - Navodila za uporabo in embalaža uporabljene sredstva za zaščito rastlin
 - Varnostni napotki za akumulatorsko baterijo STIHL AP
 - Navodila za uporabo polnilnikov STIHL AL 101, 300, 500
 - Navodila za uporabo in embalažo uporabljenega pribora
 - Varnostno informacijo za akumulatorske baterije STIHL in izdelke z vgrajeno akumulatorsko baterijo: www.stihl.com/safety-data-sheets

2.2 Označevanje opozoril v besedilu

! NEVARNOST

- Opozorilo opozarja na nevarnosti, ki povzročijo hude telesne poškodbe ali smrt.
 - ▶ Z navedenimi ukrepi je mogoče preprečiti hude telesne poškodbe ali smrt.

! OPOZORILO

- Opozorilo opozarja na nevarnosti, ki lahko povzročijo hude telesne poškodbe ali smrt.
 - ▶ Z navedenimi ukrepi je mogoče preprečiti hude telesne poškodbe ali smrt.

OBVESTILO

- Opozorilo opozarja na nevarnosti, ki lahko povzročijo materialno škodo.
 - ▶ Z navedenimi ukrepi je mogoče preprečiti materialno škodo.

2.3 Simboli v besedilu



Ta simbol opozarja na poglavje v teh navodilih za uporabo.

3 Pregled

3.1 Škopilnica

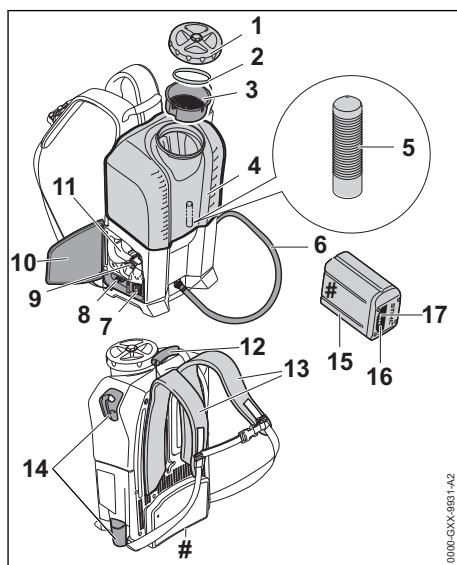

1 Pokrov

Pokrov zapira posodo.

2 Tesnilo

Tesnilo zatesni posodo.

3 Sito

Sito preseje grobe delce iz sredstva za zaščito rastlin.

4 Posoda

Posoda se napolni s sredstvom za zaščito rastlin.

5 Filter

Filter filtrira fine delce iz sredstva za zaščito rastlin.

6 Gibka cev

Gibka cev vodi sredstvo za zaščito rastlin do brizgalne pištole.

7 Nihajno stikalo

Nihajno stikalo se uporablja za vklop in izklop škropilnice.

8 Vrtljivi regulator

Vrtljivi regulator služi za nastavljanje delovnega tlaka in količine sredstva za zaščito rastlin.

9 Zaporna ročica

Zaporna ročica zadržuje akumulatorsko baterijo v predalu za akumulatorsko baterijo.

10 Loputa

Loputa pokriva predal za akumulatorsko baterijo.

11 Predal za akumulatorsko baterijo

V predal za akumulatorsko baterijo je treba vstaviti akumulatorsko baterijo.

12 Transportni ročaj

Transportni ročaj se uporablja za nošenje škropilnice.

13 Nosilni pas

Nosilni pas razporedi težo škropilnice na telo.

14 Držalo

Držala se uporabljajo za shranjevanje brizgalne pištole.

15 Akumulatorska baterija

Akumulatorska baterija oskrbuje škropilnico z energijo.

16 LED-lučke

LED-lučke prikazujejo stanje napolnenosti akumulatorske baterije in motnje.

17 Gumb

Gumb vklopi LED-lučke na akumulatorski bateriji.

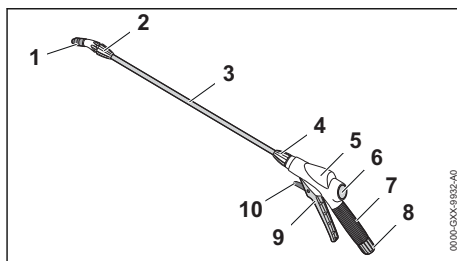
Napisna ploščica s serijsko številko**3.2 Brizgalna naprava****1 Šoba**

Šoba proizvaja brizgalni curek.

2 Objemna matica

Objemna matica pritruje šobo na brizgalno cev.

3 Brizgalna cev

Brizgalna cev povezuje brizgalno pištolo s šobo.

4 Objemna matica

Objemna matica pritruje brizgalno cev na brizgalno pištolo.

5 Brizgalna pištola

Služi za priključitev brizgalne cevi in gibke cevi.

6 Manometer

Manometer prikazuje tlak škropilnice.

7 Upravljalni ročaj

Upravljalni ročaj se uporablja za držanje in vodenje brizgalne naprave.

8 Objemna matica

Objemna matica pritruje gibko cev na brizgalno pištolo.

9 Prestavna ročica

Prestavna ročica odpre in zapre ventil v brizgalni pištoli. Prestavna ročica zažene in ustavi brizgalni curek.

10 Zakočna ročica

Zaskočna ročica sprosti prestavno ročico.

3.3 Simboli

Simboli so lahko na škropilnici in akumulatorski bateriji ter pomenijo naslednje:



Zaskočna ročica v tem položaju sprosti prestavno ročico.



Zaskočna ročica v tem položaju blokira prestavno ročico.



1 LED-lučka sveti rdeče. Akumulatorska baterija je pretopla ali prehladna.



4 LED-lučke utripajo rdeče. Obstaja motnja akumulatorske baterije.



Podatek ob simbolu opozarja na energijsko vsebnost akumulatorske baterije v skladu s specifikacijo proizvajalca celic. Energijska vsebnost, ki je na voljo ob uporabi, je manjša.



Izdelka ne odvrzite med gospodinjske odpadke.

4 Varnostni napotki

4.1 Opozorilni simboli

Opozorilni simboli na škropilnici pomenijo naslednje:



Upoštevajte varnostne napotke in tam navedene ukrepe.



Ta navodila za uporabo je treba prebrati, razumeti in shraniti.



Nosite zaščitna očala in zaščito dihal.



Nosite zaščitne škornje.



Nosite zaščitno obleko.



Nosite zaščitne rokavice.



Akumulatorsko baterijo odstranite med prekinitivno dela, transportom, shranjevanjem, vzdrževanjem ali popravili.



Upoštevajte varnostno razdaljo in ne pršite proti osebam.



Akumulatorsko baterijo zaščitite pred vročino in ognjem.



Akumulatorske baterije ne potaplajte v tekočine.



Upoštevajte dopustno temperaturno območje akumulatorske baterije.

4.2 Pravilna uporaba

Škropilnica STIHL SGA 85 se uporablja za škropljenje tekočih sredstev za zaščito pred plesnijo, napadi škodljivcev ter za uničevanje plevela na plantažah, v sadjarstvu, zelenjadarstvu, poljedelstvu in gozdarstvu.

Škropilnica se lahko uporablja v dežju.

Škropilnico oskrbuje z energijo akumulatorska baterija STIHL AP.

Škropilnica STIHL SGA 85 ni primerna za naslednjo uporabo:

- Pršenje sredstev za zaščito rastlin, ki niso dovoljena za škropilnice.
- Pršenje drugih tekočin, ki niso sredstvo za zaščito rastlin.

⚠ OPOZORILO

- Akumulatorske baterije, ki jih podjetje STIHL ni odobrilo za škropilnico, lahko povzročijo požare in eksplozije. Osebe se lahko hudo poškodujejo ali umrejo in nastane lahko materialna škoda.
 - ▶ Škropilnico uporabljajte z akumulatorsko baterijo STIHL AP.
- Če škropilnica ali akumulatorska baterija nista pravilno uporabljena, se lahko osebe hudo poškodujejo ali umrejo in nastane lahko materialna škoda.
 - ▶ Škropilnico je treba uporabljati, kot je opisano v navodilih za uporabo.
 - ▶ Akumulatorsko baterijo je treba uporabljati, kot je opisano v teh navodilih za uporabo.

4.3 Zahteve glede uporabnika

⚠ OPOZORILO

- Uporabniki, ki niso bili poučeni, ne morejo prepoznati ali oceniti nevarnosti škropilnice in akumulatorske baterije. Uporabnik ali druge osebe se lahko hudo poškodujejo ali umrejo.
 - ▶ Ta navodila za uporabo je treba prebrati, razumeti in shraniti.



- ▶ Če boste škropilnico ali akumulatorsko baterijo izročili novim lastnikom: priložite navodila za uporabo.
- ▶ Prepričajte se, da uporabnik izpolnjuje naslednje zahteve:
 - Uporabnik je spočit.
 - Uporabnik je telesno, zaznavno in duševno sposoben upravljati in delati s škropilnico in akumulatorsko baterijo. Če je uporabnik telesno, zaznavno in duševno omejeno primeren za ta dela, sme uporabnik z napravo delati samo pod nadzorom ali po navodilih odgovorne osebe.
 - Uporabnik lahko prepozna in oceni nevarnosti škropilnice in akumulatorske baterije.
 - Uporabnik je polnoleten ali uporabnik se skladno z nacionalnimi določili pod nadzorom usposablja za poklic.
 - Uporabnika je pred prvo uporabo škropilnice poučil pooblaščen prodajalec STIHL ali strokovna oseba.
 - Uporabnik ni pod vplivom alkohola, zdravil ali drog.
 - Uporabnik je poučen o ravnanju s sredstvom za zaščito rastlin ter ustreznimi ukrepi prve pomoči.
- ▶ V primeru nejasnosti: obrnite se na pooblaščenega prodajalca STIHL.

4.4 Oblečila in oprema

▲ OPOZORILO

- Neprimerna oblečila se lahko zataknejo v lesu, grmičevju in škropilnici. Uporabniki brez primernih oblačil se lahko hudo poškodujejo.
 - ▶ Nosite tesno prilagajoča se oblečila.
 - ▶ Odložite šale in nakit.
- Če uporabnik nosi neprimerno obutev, lahko zdrsne. Uporabnik se lahko poškoduje.
 - ▶ Nosite trdno, zaprto obutev z grobim podplatom.

▲ NEVARNOST

- Med delom in čiščenjem lahko pride uporabnik v stik s sredstvom za zaščito rastlin. Uporabnik se lahko hudo poškoduje ali umre.
 - ▶ Upošteвайте navodila glede oblačil in opreme v navodilih za uporabo ter na embalaži sredstva za zaščito rastlin.
 - ▶ Izogibajte se stiku s sredstvom za zaščito rastlin.
 - ▶ Če pridejo oblečila v stik s sredstvom za zaščito rastlin: zamenjajte oblečila.

- ▶ Če delate nad višino ramen: nosite pokrivalo, ki ne prepušča tekočin ter ni občutljivo na sredstvo za zaščito rastlin.



- ▶ Nosite tesno prilagajoča se zaščitna očala. Primerna zaščitna očala so preizkušena v skladu s standardom EN 166 ali nacionalnimi predpisi in so na prodaj s primerno oznako.
- ▶ Nosite zaščito dihal.



- ▶ Če je v navodilih za uporabo ali na embalaži sredstva za zaščito rastlin predpisana zaščitna obleka: nosite zaščitno obleko, ki ne prepušča tekočin ter ni občutljiva na sredstvo za zaščito rastlin.



- ▶ Nosite rokavice, ki ne prepuščajo tekočin in niso občutljive na sredstvo za zaščito rastlin.



- ▶ Nosite zaščitne čevlje z grobim podplatom, ki ne prepuščajo tekočin in niso občutljivi na sredstvo za zaščito rastlin.

4.5 Delovno območje in okolica

4.5.1 Škropilnica

▲ OPOZORILO

- Nesodelujoče osebe, otroci in živali ne morejo prepoznati in oceniti nevarnosti škropilnice. Nesodelujoče osebe, otroci in živali se lahko hudo poškodujejo in nastane lahko materialna škoda.



- ▶ Nesodelujoče osebe, otroci in živali se ne smejo zadrževati v delovnem območju.
- ▶ Nesodelujoče osebe, otroci in živali se ne smejo zadrževati v delovnem območju, dokler se sredstvo za zaščito rastlin povsem ne posuši.
- ▶ Škropilnice ne puščajte brez nadzora.
- ▶ Pazite, da se otroci ne bodo igrali s škropilnico.
- Električni sestavni deli škropilnice lahko ustvarjajo iskre. Iskre lahko v lahko vnetljivi ali eksplozivni atmosferi povzročijo požare in eksplozije. Osebe se lahko hudo poškodujejo ali umrejo in nastane lahko materialna škoda.
 - ▶ Ne delajte v lahko vnetljivi in eksplozivni atmosferi.

4.5.2 Akumulatorska baterija

▲ OPOZORILO

- Neudeležene osebe, otroci in živali ne morejo prepoznati in oceniti nevarnosti v zvezi z aku-

mulatorsko baterijo. Neudeležene osebe, otroci in živali se lahko hudo poškodujejo.

- ▶ Neudeleženi osebam, otrokom in živalim ne dovolite blizu.
- ▶ Akumulatorske baterije ne puščajte nena-dzorovane.
- ▶ Poskrbite, da se otroci ne morejo igrati z akumulatorsko baterijo.
- Akumulatorska baterija ni zaščitena pred vsemi okoljskimi vplivi. Če je akumulatorska baterija izpostavljena določenim okoljskim vplivom, se lahko vname ali eksplodira. Ljudje se lahko hudo poškodujejo in nastane materialna škoda.
 - ▶ Akumulatorsko baterijo zaščitite pred vročino in ognjem.
 - ▶ Akumulatorske baterije ne mečite v ogenj.
 - ▶ Akumulatorsko baterijo uporabljajte in hranite v temperaturnem območju med -10 °C in +50 °C.
 - ▶ Akumulatorske baterije ne potaplajte v tekočine.
- ▶ Akumulatorski bateriji ne približujte kovinske predmete.
- ▶ Akumulatorske baterije ne izpostavljajte visokemu tlaku.
- ▶ Akumulatorske baterije ne izpostavljajte mikrovalovom.
- ▶ Akumulatorsko baterijo zaščitite pred kemikalijami in solmi.



naprave se lahko izklopijo. Obstaja nevarnost hudih poškodb oseb ali smrti.

- ▶ Delajte z nepoškodovano škropilnico.
- ▶ Gibko cev in brizgalno napravo je treba namestiti, kot je opisano v teh navodilih za uporabo.
- ▶ Če sredstvo za zaščito rastlin teče iz škropilnice: ne delajte s škropilnico in se obrnite na pooblaščenega prodajalca STIHL.
- ▶ Zaprite pokrov posode.
- ▶ Če je škropilnica umazana: očistite škropilnico.
- ▶ Škropilnice ne spreminjajte.
- ▶ Če brizgalna naprava ne deluje: ne delajte s škropilnico.
- ▶ Montirajte originalni dodatni pribor STIHL za to škropilnico.
- ▶ Dodatni pribor je treba montirati, kot je opisano v teh navodilih za uporabo ali v navodilih za uporabo dodatnega pribora.
- ▶ V odprtine škropilnice ne potiskajte predmetov.
- ▶ Zamenjajte obrabljene ali poškodovane opozorilne table.
- ▶ V primeru nejasnosti: obrnite se na pooblaščenega prodajalca STIHL.

4.6.2 Akumulatorska baterija

Baterija je v varnem stanju, če so izpolnjeni naslednji pogoji:

- Baterija je nepoškodovana.
- Baterija je čista in suha.
- Baterija deluje in ni spremenjena.

⚠ OPOZORILO

- Če baterija ni v varnem stanju, ne more več delovati varno. Ljudje se lahko hudo poškodujejo.
 - ▶ Delajte z nepoškodovano in delujočo akumulatorsko baterijo.
 - ▶ Poškodovane ali okvarjene baterije ne polnite.
 - ▶ Če je baterija umazana ali vlažna: očistite jo in pustite, da se posuši.
 - ▶ Baterije ne spreminjajte.
 - ▶ V odprtine baterije ne zatikajte predmetov.
 - ▶ Električnih kontaktov baterije ne povežite s kovinskimi predmeti in ne povzročajte kratkega stika.
 - ▶ Baterije ne odpirajte.
 - ▶ Zamenjajte obrabljene in poškodovane opozorilne ploščice.
- Iz poškodovane baterije lahko izteka tekočina. Če tekočina pride v stik s kožo ali očmi, se lahko koža ali oči razdražijo.
 - ▶ Izogibajte se stiku s tekočino.

4.6 Varno stanje

4.6.1 Škropilnica

Škropilnica je v varnem stanju, če so izpolnjeni naslednji pogoji:

- Škropilnica ni poškodovana.
- Gibka cev, objemna matica in brizgalna naprava niso poškodovane.
- Gibka cev, objemna matica in brizgalna naprava so pravilno nameščene in tesnijo.
- Sredstvo za zaščito rastlin ne izstopa iz škropilnice.
- Pokrov posode je zaprt.
- Škropilnica je čista.
- Brizgalna naprava deluje in je nespremenjena.
- Montiran je originalni dodatni pribor STIHL za to škropilnico.
- Dodatni pribor je pravilno montiran.

⚠ OPOZORILO

- V stanju, ki ni varno za uporabo, sestavni deli morda ne bodo pravilno delovali, varnostne

- ▶ Če pride do stika s kožo: prizadete dele kože očistite z veliko količino vode in mila.
- ▶ Če pride do stika z očmi: oči najmanj 15 minut spirajte z veliko vode in obiščite zdravnika.
- Poškodovana ali okvarjena baterija ima lahko nenavaden vonj, iz nje se lahko kadi ali pa baterija gori. Ljudje se lahko hudo poškodujejo ali umrejo in nastane lahko materialna škoda.
 - ▶ Če ima baterija nenavaden vonj ali se iz nje kadi: baterije ne uporabljajte in jo hranite stran od vnetljivih snovi.
 - ▶ Če baterija gori: poskusite jo pogasiti z gasilnim aparatom ali vodo.

4.7 Delo

▲ OPOZORILO

- Uporabnik v določenih situacijah več ne more zbrano delati. Uporabnik lahko izgubi nadzor nad škropilnico, se spotakne, pade in se hudo poškoduje.
 - ▶ Delajte mirno in premišljeno.
 - ▶ Če so svetlobne razmere in vidljivost slabe: ne delajte s škropilnico.
 - ▶ Sami upravljajte škropilnico.
 - ▶ Pazite na ovire.
 - ▶ Med delom stojte na tleh in pazite na ravnotežje.
 - ▶ Če je treba delati na višini: uporabite delovni oder ali varno ogrodje.
 - ▶ Če nastopijo znaki utrujenosti: privoščite si odmor.
- Če škropilnica ne tesni, lahko sredstvo za zaščito rastlin izstopa iz škropilnice.
 - ▶ Ne nagibajte se naprej in imejte zravnani hrbet.
- Če se škropilnica med delom spremeni ali se začne obnašati nenavadno, škropilnica morda ni v varnem stanju za uporabo. Osebe se lahko hudo poškodujejo in nastane lahko materialna škoda.
 - ▶ Končajte delo, odstranite akumulatorsko baterijo in se obrnite na pooblaščenega prodajalca STIHL.
- Voda lahko pri temperaturah pod 0 °C na tleh in v sestavnih delih škropilnice zamrzne. Uporabnik lahko zdrsne, pade in se hudo poškoduje. Nastane lahko materialna škoda.
 - ▶ Škropilnice ne uporabljajte pri temperaturah pod 0 °C.
- V nevarni situaciji lahko uporabnik zapade v paniko in nosilnega pasu ne more sneti. Uporabnik se lahko hudo poškoduje.
 - ▶ Vadite snemanje nosilnega pasu.
- Gibka cev se lahko zatakne v les, grmičevje ali druge predmete. Osebe se lahko poškodujejo in poškoduje se lahko gibka cev.
 - ▶ Gibko cev uporabite tako, da se ne bo poškodovala, prepognila ali stisnila ali se ne bo drgnila.
- Če stoji škropilnica na poševni, neravni ali nepritrjeni površini, se lahko premakne in pade. Nastane lahko materialna škoda.
 - ▶ Škropilnico postavite na vodoravno, ravno in pritrjeno površino.
 - ▶ Škropilnico zavarujte, da se ne bo mogla premikati.
- Vsesane lahko vnetljive in eksplozivne tekočine lahko povzročijo požare in eksplozije. Osebe se lahko hudo poškodujejo ali umrejo in nastane lahko materialna škoda.
 - ▶ Ne škropite lahko vnetljivih ali eksplozivnih tekočin.
- Vsesane goste, lepljive, jedke ter tople tekočine, ali tiste, ki vsebujejo kislino, lahko škodujejo zdravju in poškodujejo sestavne dele škropilnice. Osebe se lahko hudo poškodujejo ali umrejo in nastane lahko materialna škoda.
 - ▶ Ne škropite gostih, lepljivih in jedkih tekočin, ali tistih, ki vsebujejo kislino.
 - ▶ Ne škropite tekočin z več kot 50 °C.
- Škropilnica ni sterilna in ni primerna za živila. Če boste uporabljali tekoča živila, bodo ta onesnažena.
 - ▶ Ne škropite tekočih živil.
- Če sito ni vstavljen in ni nameščen filter, lahko vsesate delce. Škropilnica in brizgalna naprava se lahko zamašita ali poškodujeta.
 - ▶ Vstavite sito in namestite filter.
- Če je škropilnica vklopljena in ni mogoče vsesati sredstva za zaščito rastlin ali čiste vode, lahko črpalka dela na suho in škropilnica se lahko poškoduje.
 - ▶ Prepričajte se, da je na voljo dovolj sredstva za zaščito rastlin ali čiste vode.

▲ NEVARNOST

- Sredstva za zaščito rastlin lahko vsebujejo sestavne dele, ki škodijo ljudem, živalim, rastlinam in okolju. Uporabnik in druge osebe se lahko zastrupijo, hudo poškodujejo ali umrejo.
 - ▶ Upošteвайте navodila za uporabo in embalažo sredstva za zaščito rastlin.
 - ▶ Navodila za uporabo ali embalažo sredstva za zaščito rastlin imejte vedno pri roki. V sili zdravnika takoj obvestite o sredstvu za zaščito rastlin ter sledite navodilom v navodilih za uporabo ali na embalaži sredstva za zaščito rastlin.

- ▶ Upošteвайте zakonske predpise glede ravnanja s sredstvi za zaščito rastlin.
- ▶ Tekočega sredstva za zaščito rastlin nikoli ne škropite nerazredčenega.
- ▶ Sredstvo za zaščito rastlin uporabljajte na prostem ali v dobro prezračenih prostorih.
- ▶ Pripravite le toliko sredstva za zaščito rastlin, kot ga potrebujete.
- ▶ Različna sredstva za zaščito rastlin mešajte samo, če to dovoljuje proizvajalec.
- ▶ Med mevanjem med različnimi sredstvi za zaščito rastlin gibke cevi sperite s čisto vodo.
- ▶ Pred delom naredite preskus delovanja s čisto vodo ter preverite tesnjenje škropilnice in gibkih cevi.
- ▶ S škropilnico delajte na dobro prezračevanem mestu.



▶ Ne pršite proti osebam.

- ▶ Če piha veter: ne delajte s škropilnico.
- ▶ Pri delu in ravnanju s sredstvi za zaščito rastlin ne jejte, ne kadite, ne inhalirajte in ne pijte.
- ▶ Šob, gibkih cevi in drugih sestavnih delov ne izpuhujte z usti.
- ▶ Po delu si očistite roke, obraz in oblačila.
- Če pridejo električne naprave, električni priključki, vtičnice in električni vodi v stik s sredstvom za zaščito rastlin, lahko pride do električnega udara. Osebe se lahko hudo poškodujejo ali umrejo in nastane lahko materialna škoda.
 - ▶ Brizgalnega curka ne usmerjajte v električne naprave, električne priključke, vtičnice in električne vode.

4.8 Transport

4.8.1 Transportiranje

▲ OPOZORILO

- Med transportom se lahko škropilnica prevrne ali se premika. Osebe se lahko poškodujejo in nastane lahko materialna škoda.
 - ▶ Izklopite škropilnico.



▶ Odstranite akumulatorsko baterijo.

- ▶ Pritisnite prestavno ročico brizgalne pištole, da zmanjšate pritisk.
- ▶ Zaskočno ročico potisnite v položaj Ⓞ.
- ▶ Izpraznite posodo.

- ▶ Škropilnico zavarujte z napenjalnimi pasovi, jermeni ali mrežo tako, da se ne bo mogla prevrniti in premikati.

▲ NEVARNOST

- Sredstva za zaščito rastlin lahko vsebujejo sestavne dele, ki škodijo ljudem, živalim, rastlinam in okolju. Uporabnik in druge osebe se lahko zastrupijo, hudo poškodujejo ali umrejo.
 - ▶ Upošteвайте navodila za uporabo in embalažo sredstva za zaščito rastlin.
 - ▶ Sredstva za zaščito rastlin prenašajte samo v predpisanih posodah.

4.8.2 Akumulatorska baterija

▲ OPOZORILO

- Akumulatorska baterija ni zaščiten pred vplivi iz okolja. Če je akumulatorska baterija izpostavljena določenim vplivom iz okolja, se lahko akumulatorska baterija poškoduje in nastane lahko materialna škoda.
 - ▶ Ne transportirajte poškodovane akumulatorske baterije.
 - ▶ Akumulatorsko baterijo transportirajte v električno neprevodni embalaži.
- Med transportom se lahko akumulatorska baterija prevrne ali se premika. Osebe se lahko poškodujejo in nastane lahko materialna škoda.
 - ▶ Akumulatorsko baterijo v embalaži zapakirajte tako, da se ne bo mogla premikati.
 - ▶ Embalažo zavarujte, da se ne bo mogla premikati.

4.9 Shranjevanje

4.9.1 Shranjevanje

▲ OPOZORILO

- Otroci ne morejo prepoznati in oceniti nevarnosti škropilnice. Otroci se lahko hudo poškodujejo.
 - ▶ Izklopite škropilnico.



▶ Odstranite akumulatorsko baterijo.

- ▶ Škropilnico hranite izven dosega otrok.
- Električni kontakti na škropilnici in kovinski sestavni deli lahko zaradi vlage korodirajo. Škropilnica se lahko poškoduje.
 - ▶ Škropilnico hranite na čistem in suhem mestu.
- Voda lahko pri temperaturah pod 0 °C v sestavnih delih škropilnice zamrzne. Škropilnica se lahko poškoduje.

- ▶ Izpraznite škropilnico, gibke cevi in brizgalno napravo.
- ▶ Če škropilnice ni mogoče shraniti zaščitene pred zmrzovanjem: škropilnico zaščitite s sredstvom proti zamrzovanju na osnovi glikola.

▲ NEVARNOST

- Sredstva za zaščito rastlin lahko vsebujejo sestavne dele, ki škodijo ljudem, živalim, rastlinam in okolju. Uporabnik in druge osebe se lahko zastrupijo, hudo poškodujejo ali umrejo.
 - ▶ Upoštevajte navodila za uporabo in embalažo sredstva za zaščito rastlin.
 - ▶ Sredstvo za zaščito rastlin hranite izven dosega otrok.
 - ▶ Sredstvo za zaščito rastlin hranite samo v predpisanih posodah.
 - ▶ Sredstva za zaščito rastlin nikoli ne shranjujte skupaj z živili, pijačo in krmili.
 - ▶ Sredstvo za zaščito rastlin hranite v suhem prostoru in zaščiteno pred zmrzaljo.

4.9.2 Akumulatorska baterija

▲ OPOZORILO

- Otroci ne morejo prepoznati in oceniti nevarnosti akumulatorske baterije. Otroci se lahko hudo poškodujejo.
 - ▶ Akumulatorsko baterijo hranite izven dosega otrok.
- Akumulatorska baterija ni zaščitena pred vplivi iz okolja. Če je akumulatorska baterija izpostavljena določenim vplivom iz okolja, se lahko akumulatorska baterija poškoduje.
 - ▶ Akumulatorsko baterijo hranite na čistem in suhem mestu.
 - ▶ Akumulatorsko baterijo hranite v zaprtem prostoru.
 - ▶ Akumulatorsko baterijo hranite ločeno od škropilnice.
 - ▶ Akumulatorsko baterijo hranite v električno neprevodni embalaži.
 - ▶ Akumulatorsko baterijo hranite v temperaturnem območju med - 10 °C in + 50 °C.

4.10 Čiščenje, vzdrževanje in popraviljanje

▲ OPOZORILO

- Če je med čiščenjem, vzdrževanjem ali popravilom akumulatorska baterija vstavljena, se lahko škropilnica nenamerno vklopi. Osebe se lahko hudo poškodujejo in nastane lahko materialna škoda.
 - ▶ Izklopite škropilnico.



- ▶ Odstranite akumulatorsko baterijo.

- Močna čistilna sredstva, čiščenje z vodnim curkom ali ostri predmeti lahko poškodujejo škropilnico in akumulatorsko baterijo. Če škropilnica ali akumulatorska baterija nista pravilno očiščeni, sestavni deli morda ne bodo več pravilno delovali in varnostne naprave bodo morda izklopljene. Obstaja nevarnost hudih poškodb oseb.
 - ▶ Škropilnico je treba očistiti, kot je opisano v navodilih za uporabo.
- Če škropilnice po delu ne sperete s čisto vodo, se škropilnica lahko poškoduje.
 - ▶ Škropilnico po delu sperite s čisto vodo.
- Če škropilnica ali akumulatorska baterija nista pravilno vzdrževani ali popravljani, sestavni deli morda ne bodo več pravilno delovali in varnostne naprave bodo morda izklopljene. Obstaja nevarnost hudih poškodb oseb ali smrti.
 - ▶ Škropilnice in akumulatorske baterije ne vzdržujte ali popravljajte sami.
 - ▶ Če je škropilnico in akumulatorsko baterijo treba vzdrževati ali popraviti: obrnite se na pooblaščenega prodajalca STIHL.

5 Priprava škropilnice za uporabo

5.1 Priprava škropilnice za uporabo

Pred vsakim začetkom dela je treba izvesti naslednje korake:

- ▶ Prepričajte se, da so naslednji sestavni deli v varnem stanju za uporabo:
 - Škropilnica, 4.6.1
 - Akumulatorska baterija, 4.6.2.
- ▶ Preverite akumulatorsko baterijo, 11.2
- ▶ Očistite škropilnico, 16.1.
- ▶ Škropilnico nastavite za uporabnika, 8
- ▶ Montirajte brizgalno pištolo, 7.1.1.
- ▶ Napolnite posodo, 12.2
- ▶ Preverite škropilnico, 11.1.
- ▶ Če korakov ni mogoče izvesti: škropilnice ne uporabljajte in se obrnite na pooblaščenega prodajalca STIHL.

6 Polnjenje akumulatorske baterije in LED-lučke

6.1 Polnjenje akumulatorske baterije

Čas polnjenja je odvisen od različnih dejavnikov, npr. od temperature akumulatorske baterije ali od temperature okolice. Dejanski čas polnjenja lahko odstopa od navedenega časa polnjenja. Čas polnjenja je naveden na spletnem naslovu www.stihl.com/charging-times.

- ▶ Akumulatorsko baterijo polnite tako, kot je opisano v navodilih za uporabo polnilnika STIHL AL 101, 300, 500.

6.2 Prikaz stanja napoljenosti

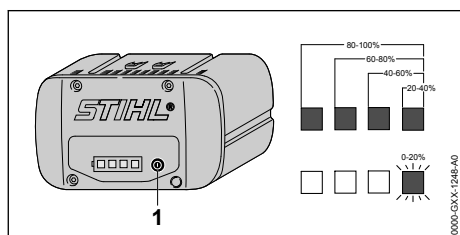

- ▶ Pritisnite tipko (1). LED-lučke svetijo pribl. 5 sekund zeleno in prikazujejo stanje napoljenosti.
- ▶ Če desna LED-lučka utripa zeleno: napolnite akumulatorsko baterijo.

6.3 LED-lučke na akumulatorski bateriji

LED-lučke lahko prikazujejo stanje napoljenosti akumulatorske baterije ali motnje. LED-lučke lahko svetijo ali utripajo zeleno ali rdeče.

Če LED-lučke svetijo ali utripajo zeleno, je prikazano stanje napoljenosti.

- ▶ Če LED-lučke svetijo ali utripajo rdeče: odpravite motnje,  18.1. Obstaja motnja škropilnice ali akumulatorske baterije.



6.4 Signalni zvoki

Signalni zvoki lahko potrjujejo stik med škropilnico in akumulatorsko baterijo ali prikazujejo motnje.

Ko se škropilnica vklopi, se zasliši signalni zvok.

Kratek signalni ton se zliši prav tako, če se škropilnica po 15 minutem delovnem odmoru samodejno izključi.

6 Polnjenje akumulatorske baterije in LED-lučke

- ▶ Če je 15 sekund slišati hitro sledeče si signalne zvoke: odpravite motnje,  18.1. Obstaja motnja akumulatorske baterije.
- ▶ Če se oglasijo 4 dolgi zaporedni signalni zvoki: odpravite motnje,  18.1. Akumulatorska baterija je premalo napolnjena.

7 Sestavljanje škropilnice

7.1 Montiranje in demontiranje brizgalne pištole

7.1.1 Montiranje brizgalne pištole

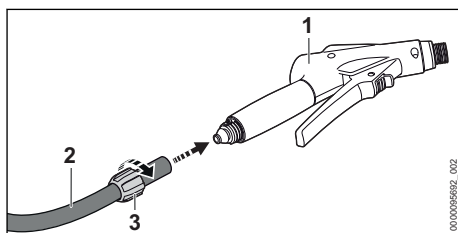

- ▶ Potisnite objemno matico (3) na gibko cev (2).
- ▶ Gibko cev (2) nataknite na nastavek pištole (1).
- ▶ Objemno matico (3) z roko privijte in močno pritegnite.

7.1.2 Demontiranje brizgalne pištole

- ▶ Odvijte objemno matico.
- ▶ Gibko cev potegnite iz nastavka pištole.

7.2 Montiranje in demontiranje brizgalne cevi

7.2.1 Montiranje brizgalne cevi

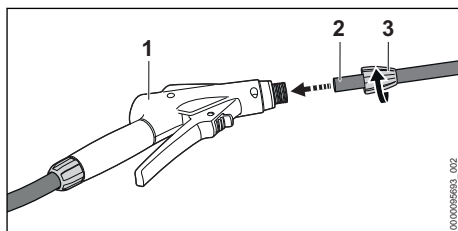

- ▶ Objemno matico (3) potisnite na brizgalno cev (2).
- ▶ Brizgalno cev (2) potisnite v brizgalno pištolo (1).
- ▶ Objemno matico (3) z roko privijte in močno pritegnite.

7.2.2 Demontaža brizgalne cevi

- ▶ Odvijte objemno matico.
- ▶ Brizgalna cev potegnite iz brizgalne pištole.

8 Nastavljanje škropilnice za uporabnika

8.1 Nameščanje in snemanje nosilnega pasu

8.1.1 Nameščanje in nastavev nosilnega sistema

- Nosilni sistem si nadenite na hrbet.

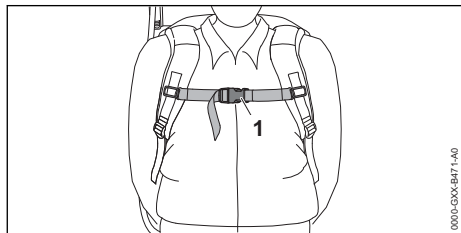

- Spnite zapiralo (1) prsnega pasu.

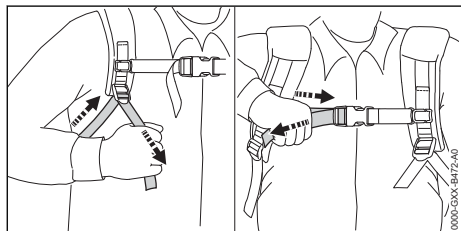

- Napnite pasove, da bo hrbtina blazina prilegala na hrbet.

8.1.2 Odlaganje nosilnega sistema

- Zrahljate pasove.
- Odprite zapiralo na prsnem pasu.
- Nosilni sistem snemite s hrbta.

9 Vstavljanje in odstranjevanje akumulatorske baterije

9.1 Vstavljanje akumulatorske baterije

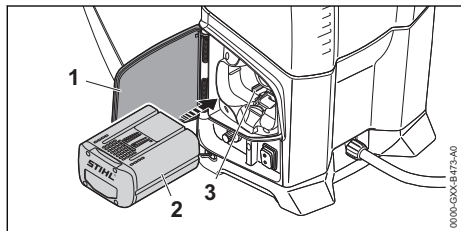

- Škropilnico postavite na ravno površino.
- Loputo (1) odprite do naslona in jo držite.

- Akumulatorsko baterijo (2) potisnite do naslona v predal za akumulatorsko baterijo (3).
- Akumulatorska baterija (2) zaskoči s klikom in je zapahnjena.
- Zaprite loputo (1).

9.2 Odstranitev akumulatorske baterije

- Škropilnico postavite na ravno površino.
- Loputo (1) odprite do naslona in jo držite.

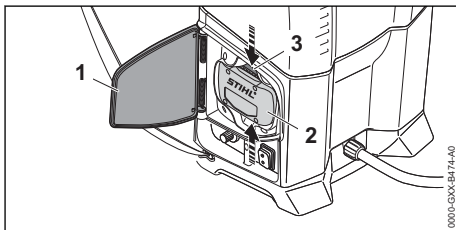

- Pritisnite obe zaporni ročici (3). Akumulatorska baterija (2) je sproščena in jo lahko vzamete ven.

10 Vklp škropilnice

10.1 Vklp škropilnice

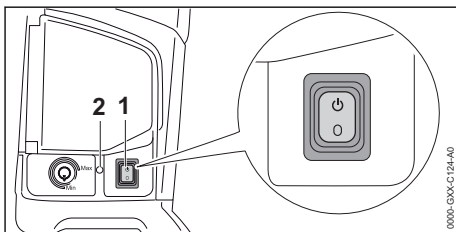

- Nihajno stikalo (1) nastavite v položaj .
- LED-lučka (2) sveti zeleno in oglasi se kratek signalni zvok. Škropilnica je pripravljena na delovanje.

Če vključene škropilnice ne uporabljate več kot 15 minut, se škropilnica samodejno izklopi. LED-lučka (2) več ne sveti in oglasi se kratek signalni zvok.

- Nihajno stikalo (1) nastavite v položaj o in znova v položaj .
- Škropilnica je znova pripravljena na delovanje.

10.2 Izklop škropilnice

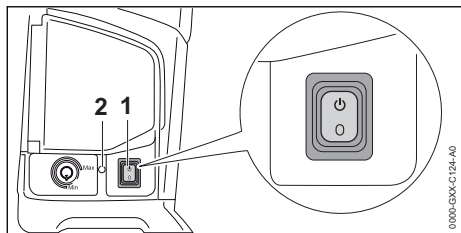

- ▶ Nihajno stikalo (1) nastavite v položaj o. LED-lučka (2) več ne sveti.

11 Preverjanje škropilnice

11.1 Preverjanje brizgalne naprave

Zaskočna ročica in prestavna ročica

- ▶ Škropilnico izklopite in odstranite akumulatorsko baterijo.
- ▶ Zaskočno ročico potisnite v položaj Ⓞ.
- ▶ Poskusite potisniti prestavno ročico.
- ▶ Če prestavno ročico lahko potisnete: škropilnice ne uporabljajte in se obrnite na pooblaščenega prodajalca STIHL. Zaskočna ročica je pokvarjena.
- ▶ Zaskočno ročico potisnite v položaj Ⓢ.
- ▶ Pritisnite prestavno ročico in jo znova izpustite.
- ▶ Če se prestavna ročica težko premika ali se ne vrne v začetni položaj: škropilnice ne uporabljajte in se obrnite na pooblaščenega prodajalca STIHL. Prestavna ročica je pokvarjena.

11.2 Preizkus akumulatorske baterije

- ▶ Pritisnite tipko na akumulatorski bateriji. LED-lučke svetijo ali utripajo.
- ▶ Če LED-lučke ne svetijo ali utripajo: akumulatorske baterije ne uporabljajte in se obrnite na pooblaščenega prodajalca STIHL. Obstaja motnja akumulatorske baterije.

12 Delo s škropilnico

12.1 Drža in vodenje škropilnice

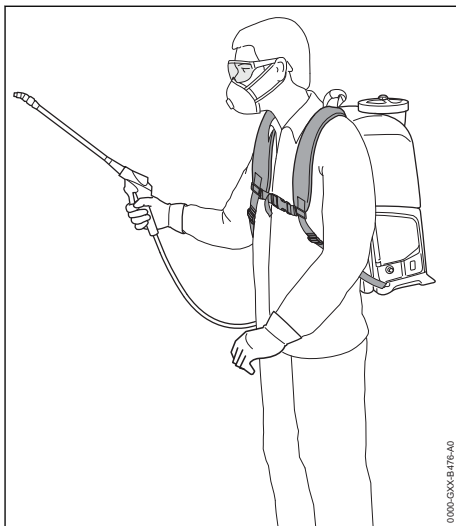

- ▶ Škropilnico nosite na hrbtu.
- ▶ Ne nagibajte se naprej in imejte zravnani hrbet.
- ▶ Brizgalno pištolo z eno roko primite za upravljalni ročaj, tako da s palcem trdno objamete upravljalni ročaj.

12.2 Polnjenje posode

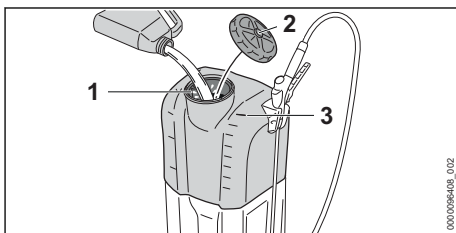

- ▶ Škropilnico izklopite in odstranite akumulatorsko baterijo.
- ▶ Škropilnico postavite na tla tako, da se ne bo mogla prevrniti.
- ▶ Pokrov (2) tako dolgo vrtite v nasprotni smeri urinega kazalca, da ga lahko odstranite.
- ▶ Odstranite pokrov (2). Sito (1) ostane vstavljen v odprtini.
- ▶ Preverite, ali je tesnilni obroč v pokrovu morda poškodovan.
- ▶ Če je tesnilni obroč poškodovan: ne delajte s škropilnico in se obrnite na pooblaščenega prodajalca STIHL.

- ▶ Sredstvo za zaščito rastlin napolnite največ do zgornje meje črte (3).
- ▶ Pokrov (2) položite na posodo.
- ▶ Pokrov (2) vrtite v smeri urinega kazalca in ga z roko močno pritegnite. Posoda je zaprta.

12.3 Praznjenje posode

- ▶ Škropilnico izklopite in odstranite akumulatorsko baterijo.
- ▶ Odvijte pokrov.
- ▶ Odstranite pokrov s sitom.
- ▶ Posodo izpraznite na dobro zračnem mestu tako, da v njej ne ostane nič.

12.4 Pritiskanje in zapahnitev prestavne ročice brizgalne pištole

Pritiskanje prestavne ročice brizgalne pištole

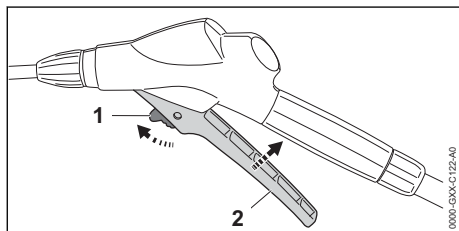

- ▶ Zaskočno ročico (1) potisnite v položaj ☺.
- ▶ Pritisnite prestavno ročico (2) in jo držite pritisnjeno. Sredstvo za zaščito rastlin priteče iz šobe.

Zapahnitev prestavne ročice brizgalne pištole

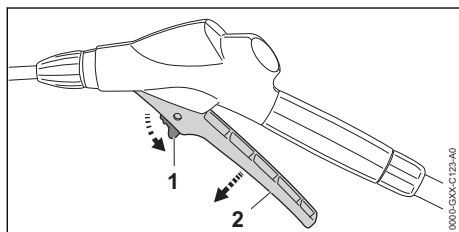

- ▶ Izpustite prestavno ročico (2). Sredstvo za zaščito rastlin več ne teče iz šobe. Škropilnica je še naprej vklopljena.
- ▶ Zaskočno ročico (1) potisnite v položaj ☺.

12.5 Nastavljanje delovnega tlaka in količine sredstva za zaščito rastlin

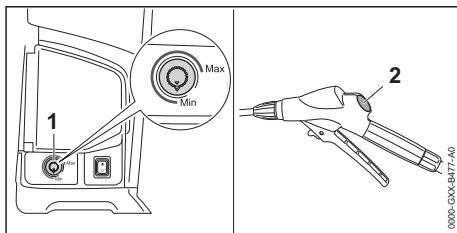

Povišanje delovnega tlaka in količine sredstva za zaščito rastlin

- ▶ Vrtljivi regulator (1) vrtite v smeri "Max.".

Zmanjšanje delovnega tlaka in količine sredstva za zaščito rastlin

- ▶ Vrtljivi regulator (1) vrtite v smeri "Min.".

Manometer (2) na brizgalni pištole prikazuje tlak.

12.6 Prestavljanje šobe

Količine pretoka so navedene v tehničnih podatkih, 19.2.

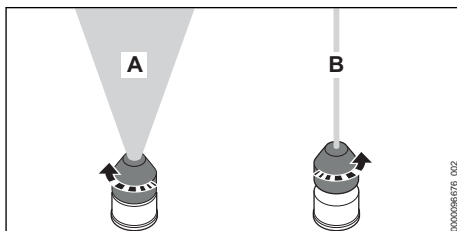

Nastavljanje curka v obliki stožca (A)

- ▶ Šobo vrtite v nasprotni smeri urinega kazalca do naslona.

Nastavljanje točkovnega curka (B)

- ▶ Šobo za en cel obrat zavrtite v smeri urinega kazalca.

13 Po delu

13.1 Po delu

- ▶ Škropilnico izklopite in odstranite akumulatorsko baterijo.
- ▶ Pritisnite prestavno ročico brizgalne pištole. Tlak se zniža.
- ▶ Posodo izpraznite na dobro zračnem mestu.
- ▶ Posodo sperite s čisto vodo.
- ▶ Posodo napolnite s čisto vodo.
- ▶ Vstavite akumulatorsko baterijo in vklopite škropilnico.

- ▶ Pritisnite prestavno ročico brizgalne pištole. Pršite tako dolgo, da voda v celoti izteče iz gibke cevi, pištole in brizgalne cevi.
- ▶ Škropilnico izklopite in odstranite akumulatorsko baterijo.
- ▶ Pritisnite prestavno ročico brizgalne pištole. Tlak se zniža.
- ▶ Demontirajte šobo in brizgalno cev ter ju očistite.
- ▶ Demontirajte brizgalno pištolo in pustite, da preostala voda izteče iz brizgalne pištole.
- ▶ Očistite škropilnico.
- ▶ Očistite filter.
- ▶ Očistite šobo.
- ▶ Pustite, da se škropilnica posuši.

14 Transport

14.1 Transportiranje škropilnice

- ▶ Škropilnico izklopite, zaskočno ročico potisnite v položaj  in odstranite akumulatorsko baterijo.
- ▶ Izpraznite posodo.

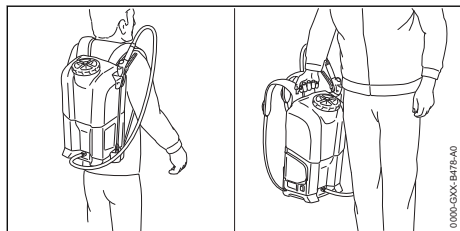

- ▶ Škropilnico nosite za transportni ročaj ali na hrbtu.
- ▶ Če boste škropilnico transportirali v vozilu: škropilnico stojte zavarujte tako, da se ne bo mogla prevrniti in premikati.

15 Shranjevanje

15.1 Shranjevanje škropilnice

- ▶ Škropilnico izklopite in odstranite akumulatorsko baterijo.
- ▶ Škropilnico shranite tako, da bodo izpolnjeni naslednji pogoji:
 - Škropilnica je izven dosega otrok.
 - Škropilnica je oprana s čisto vodo.
 - Škropilnica je čista in suha.
 - Škropilnica je v temperaturnem območju nad 0 °C.
 - Škropilnica je zaščitena pred sončnimi žarki.

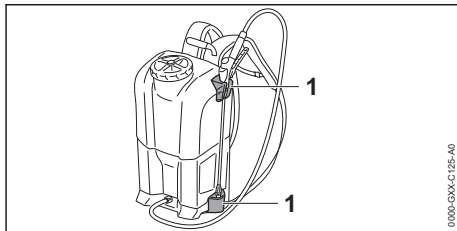

- ▶ Brizgalno napravo hranite v nosilcih (1) na škropilnici.

16 Čiščenje

16.1 Čiščenje škropilnice

- ▶ Škropilnico izklopite in odstranite akumulatorsko baterijo.
- ▶ Škropilnico in nosilne pasove očistite z vlažno krpo.
- ▶ Prezračevalne reže očistite s čopičem.
- ▶ Iz predala za akumulatorsko baterijo odstranite tujke in predal za akumulatorsko baterijo očistite z vlažno krpo.
- ▶ Električne kontakte v predalu za akumulatorsko baterijo očistite s čopičem ali mehko krtačo.
- ▶ Če je talna plošča umazana: talno ploščo očistite z vlažno krpo ali mehko ščetko.

16.2 Čiščenje filtra

- ▶ Škropilnico izklopite in odstranite akumulatorsko baterijo.

Čiščenje filtra v posodi

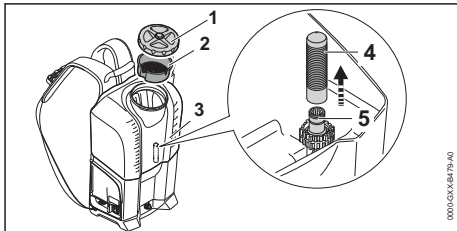

- ▶ Odstranite pokrov (1) s sitom (2).
- ▶ Filter (4) vzemite iz posode (3).
- ▶ Filter (4) sperite pod tekočo vodo.
- ▶ Filter (4) potisnite na nastavek (5) in ga do naslona pritiskajte navzdol.

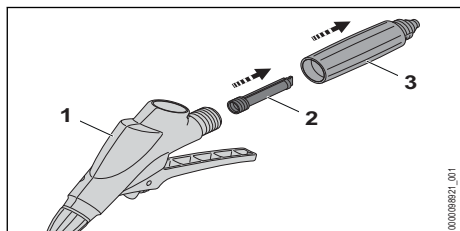
Čiščenje filtra v brizgalni pištoli

- ▶ Snemite upravljalni ročaj (3).
- ▶ Filter (2) vzemite iz brizgalne pištrole (1).
- ▶ Filter (2) sperite pod tekočo vodo.
- ▶ Filter (2) vstavite v brizgalno pištolo (1).
- ▶ Upravljalni ročaj (3) namestite na brizgalno pištolo (1).

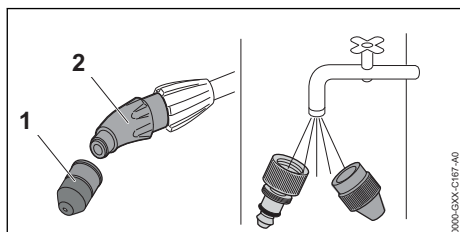
16.3 Čiščenje šobe

- ▶ Šobo (1) odvijte iz veznega kosa (2).

18 Odpravljanje motenj**18.1 Odpravljanje motenj škropilnice ali akumulatorske baterije**

Motnja	LED-lučke na akumulatorski bateriji in signalni zvoki na škropilnici	Vzrok	Rešitev
Črpalka se ob vklopu ne zažene.	1 LED-lučka utripa zeleno in oglasijo se 4 dolgi sledeči signalni zvoki.	Akumulatorska baterija je premalo napolnjena.	▶ Akumulatorsko baterijo polnite tako, kot je opisano v navodilih za uporabo polnilnikov STIHL AL 101, 300, 500.
	1 LED-lučka sveti rdeče.	Akumulatorska baterija je pretopla ali prehladna.	▶ odstranite akumulatorsko baterijo. ▶ počakajte, da se akumulatorska baterija segreje ali ohladi.
	3 LED-lučke utripajo rdeče.	Obstaja motnja škropilnice.	▶ Odstranite akumulatorsko baterijo. ▶ očistite električne kontakte v predalu za akumulatorsko baterijo. ▶ Vstavite akumulatorsko baterijo. ▶ Vključite škropilnico. ▶ Če 3 LED-lučke še vedno utripajo rdeče: škropilnice ne uporabljajte in se obrnite na pooblaščenega prodajalca STIHL.
	3 LED-lučke svetijo rdeče.	Škropilnica je pretopla.	▶ Odstranite akumulatorsko baterijo. ▶ Pustite, da se škropilnica ohladi.

- ▶ Šobo (1) razstavite.
- ▶ Šobo (1) splahnite pod tekočo vodo in obrišite s krpo.
- ▶ Šobo(1) privijte na vezni kos (2) in jo z roko močno privijte.

16.4 Čiščenje akumulatorske baterije

- ▶ Akumulatorsko baterijo očistite z vlažno krpo.

17 Vzdrževanje in popravila**17.1 Vzdrževanje in popravljanje škropilnice**

Uporabnik ne more sam vzdrževati in popravljati škropilnice.

- ▶ Če je škropilnico treba vzdrževati ali če je pokvarjena ali poškodovana: obrnite se na pooblaščenega prodajalca STIHL.

17.2 Vzdrževanje in popravljanje akumulatorske baterije

Akumulatorske baterije ni treba vzdrževati in je ni mogoče popravljati.

- ▶ Če je akumulatorska baterija pokvarjena ali poškodovana: zamenjajte akumulatorsko baterijo.

Motnja	LED-lučke na akumulatorski bateriji in signalni zvoki na škropilnici	Vzrok	Rešitev
	4 LED-lučke utripajo rdeče in 15 sekund se sliši več hitro sledečih signalnih zvokov.	Obstaja motnja akumulatorske baterije.	<ul style="list-style-type: none"> ▶ Odstranite akumulatorsko baterijo in jo ponovno vstavite. ▶ Vključite škropilnico. ▶ Če 4 LED-lučke še vedno utripajo rdeče in se oglasi več kratkih, hitro sledečih signalnih zvokov: akumulatorske baterije ne uporabljajte in se obrnite na pooblaščenega prodajalca STIHL.
		Električna povezava med škropilnico in akumulatorsko baterijo je prekinjena.	<ul style="list-style-type: none"> ▶ Odstranite akumulatorsko baterijo. ▶ očistite električne kontakte v predalu za akumulatorsko baterijo. ▶ Vstavite akumulatorsko baterijo.
		Škropilnica ali akumulatorska baterija sta vlažni.	<ul style="list-style-type: none"> ▶ Pustite, da se škropilnica ali akumulatorska baterija posuši.
Črpalka se med delovanjem izklopi.	3 LED-lučke svetijo rdeče.	Škropilnica je pretopla.	<ul style="list-style-type: none"> ▶ Odstranite akumulatorsko baterijo. ▶ Pustite, da se škropilnica ohladi.
		Obstaja električna motnja.	<ul style="list-style-type: none"> ▶ Odstranite akumulatorsko baterijo in jo ponovno vstavite. ▶ Vključite škropilnico.
Čas delovanja škropilnice je prekratek.		Akumulatorska baterija ni do konca napolnjena.	<ul style="list-style-type: none"> ▶ Akumulatorsko baterijo do konca polnite, kot je opisano v navodilih za uporabo polnilnikov STIHL AL 101, 300, 500.
		Življenjska doba akumulatorske baterije je prekoračena.	<ul style="list-style-type: none"> ▶ Zamenjajte akumulatorsko baterijo.
Škropilnica ne sesa sredstva za zaščito rastlin.		Črpalka je zlepljena.	<ul style="list-style-type: none"> ▶ Napolnite posodo. ▶ Vstavite akumulatorsko baterijo in vključite škropilnico. ▶ Prestavno ročico brizgalne pištole držite pritisnjeno pribl. 1 minuto. ▶ Če sredstva za zaščito rastlin še vedno ne sesa: škropilnice ne uporabljajte in se obrnite na pooblaščenega prodajalca STIHL.
		Filter ali brizgalna naprava sta zamašena.	<ul style="list-style-type: none"> ▶ Očistite filter in brizgalno napravo.
Brizgalna naprava vibrira in manometer niha.		Blažilec tresljajev na črpalci ne dela pravilno.	<ul style="list-style-type: none"> ▶ Škropilnico izklopite in odstranite akumulatorsko baterijo. ▶ Izpraznite posodo. ▶ Vstavite akumulatorsko baterijo in vključite škropilnico. ▶ Prestavno ročico brizgalne pištole držite pritisnjeno najmanj 30 sekund. ▶ Posodo znova napolnite.
Brizgalni curek ima spremenjeno obliko.		Šoba je zamašena.	<ul style="list-style-type: none"> ▶ Očistite šobo.
		Šoba je zaprta.	<ul style="list-style-type: none"> ▶ Zamenjajte šobo.
Sredstvo za zaščito rastlin v predelu objemke		Objemka cevi se je odvila.	<ul style="list-style-type: none"> ▶ Vijak na objemki cevi močno privijte.

Motnja	LED-lučke na akumulatorski bateriji in signalni zvoki na škropilnici	Vzrok	Rešitev
cevi izstopa iz škropilnice.			
Pokrova ni mogoče odpreti.		Tlak v posodi je previsok.	<ul style="list-style-type: none"> ▶ Škropilnico izklopite in odstranite akumulatorsko baterijo. ▶ Pritisnite prestavno ročico brizgalne pištole, da zmanjšate pritisk.

19 Tehnični podatki

19.1 Škropilnica STIHL SGA 85

- Dovoljena akumulatorska baterija: STIHL AP 100 in AP 200
- Maksimalni delovni tlak: 6 bar
- Maksimalna količina polnjenja: 17 l
- Teža brez akumulatorske baterije in ob prazni posodi: 6,2 kg
- Teža z akumulatorsko baterijo in ob polni posodi: maks. 25 kg
- Preostala prostornina medija za brizganje (izmerjena s točkovnim curkom pri 1,5 bar) : 250 ml
- Odprtina zanke pri filtru v brizgalni pištoli: 0,28 mm x 0,28 mm
- Odprtina zanke pri filtru v posodi: 0,25 mm x 6,3 mm
- Odprtina zanke pri situ: 1,4 mm x 1,4 mm

Čas delovanja je naveden na www.stihl.com/battery-life.

19.2 Pretok:

- Tlak 2 bar
- Curek v obliki stožca: 0,45 l/min
 - Točkovni curek: 1,18 l/min
- Tlak 3 bar
- Curek v obliki stožca: 0,55 l/min
 - Točkovni curek: 1,43 l/min
- Tlak 4 bar
- Curek v obliki stožca: 0,64 l/min
 - Točkovni curek: 1,65 l/min
- Tlak 6 bar
- Curek v obliki stožca: 0,77 l/min

19.3 Akumulatorska baterija STIHL AP

- Tehnologija akumulatorske baterije: litij-ionska
- Napetost: 36 V
- Kapaciteta v Ah: glejte tipsko tablico
- Energijska vsebnost v Wh: glejte tipsko tablico
- Teža v kg: glejte tipsko tablico
- Dopustno temperaturno območje za uporabo in shranjevanje: - 10 °C do + 50 °C

19.4 Vrednosti hrupa in vibracij

- K-vrednost za ravni zvočnega tlaka znaša 2 dB(A). K-vrednost za ravni zvočne moči znaša 2 dB(A).
- Raven zvočnega tlaka L_p izmerjena v skladu s standardom ISO 11203: 66 dB(A)
 - Raven zvočne moči L_w izmerjena v skladu s standardom ISO 3744: 77 dB(A)
 - Vrednost vibracij $a_{hv, eq}$ izmerjena v skladu s standardom ISO 20643, Brizgalna cev: 0,9 m/s².

Navedene vrednosti so bile izmerjene po standardiziranem preizkusnem postopku in se lahko uporabijo za primerjavo električnih naprav. Dejansko nastale vrednosti lahko odstopajo od navedenih vrednosti, odvisno od načina uporabe. Navedene vrednosti se lahko uporabijo za grobo oceno obremenitve. Dejansko obremenitev je treba oceniti. Pri tem se lahko upoštevajo tudi časi, v katerih je bila električna naprava izklopljena in tisti časi, ko je bila naprava sicer vklopljena, vendar ni delovala pod obremenitvijo.

Informacije glede izpolnjevanja direktive o obveznostih delodajalcev glede vibracij 2002/44/ES so na voljo na spletnem naslovu www.stihl.com/vib.

19.5 REACH

REACH je oznaka za direktivo ES o registraciji, evalvaciji, avtorizaciji in omejevanju kemikalij.

Informacije glede izpolnjevanja direktive REACH so na voljo na spletnem naslovu www.stihl.com/reach.

20 Nadomestni deli in dodatni pribor

20.1 Nadomestni deli in dodatni pribor

STIHL Ti simboli označujejo originalne nadomestne dele STIHL in originalni dodatni pribor STIHL.

STIHL priporoča uporabo originalnih nadomestnih delov STIHL in originalnega dodatnega pribora STIHL.

Zanesljivosti, varnosti in ustreznosti nadomestnih delov in dodatnega pribora drugih proizvajalcev STIHL kljub stalnemu opazovanju trga ne more oceniti in STIHL tudi ne more jamčiti za njihovo uporabo.

Originalni nadomestni deli STIHL in originalni dodatni pribor STIHL so na voljo pri pooblaščenem prodajalcu STIHL.

20.2 Pomembni nadomestni deli

- Šoba: 4255 700 6302
- Filter v brizgalni pištoli: 4255 502 0700

21 Odstranjanje v odpad

21.1 Odstranjanje škropilnice in akumulatorske baterije

Informacije glede odstranjanja so na voljo pri lokalni upravi ali pooblaščenem prodajalcu STIHL.

Nepravilno odstranjanje lahko škoduje zdravju in obremeni okolje.

- ▶ Izdelke STIHL vključno z embalažo odnesite na ustrezno zbirno mesto za recikliranje v skladu z lokalnimi predpisi.
- ▶ Ne odvrzite med gospodinjne odpadke.

22 Izjava EU o skladnosti

22.1 Škropilnica STIHL SGA 85

ANDREAS STIHL AG & Co. KG
Badstraße 115
D-71336 Waiblingen

Nemčija

- z izključno odgovornostjo izjavlja, da
- Izvedba: akumulatorska škropilnica
 - Znamka izdelovalca: STIHL
 - Tip: SGA 85
 - Identifikacija serije: 4854

ustreza zadevnim določbam smernic 2011/65/EU, 2014/30/EU, 2006/42/EG in 2009/127/ES in je bila razvita in izdelana v skladu z na datum proizvodnje veljavnimi različicami standardov: EN 55014-1, EN 55014-2 in EN 62841-1 ob upoštevanju standardov EN 60335-1, EN 60335-2-41, EN ISO 19932-1, EN ISO 19932-2 in EN ISO 12100.

Tehnična dokumentacija je shranjena pri ANDREAS STIHL AG & Co. KG, Produktzulassung.

Letnica izdelave, država proizvodnje in serijska številka so navedene na škropilnici.

Waiblingen, 15.7.2021

ANDREAS STIHL AG & Co. KG



za

Dr. Jürgen Hoffmann, Vodja oddelka Produktzulassung Predpisi o izdelkih

23 Izjava UKCA o skladnosti

23.1 Škropilnica STIHL SGA 85

**UK
CA**

ANDREAS STIHL AG & Co. KG
Badstraße 115
D-71336 Waiblingen

Nemčija

- z izključno odgovornostjo izjavlja, da
- Izvedba: akumulatorska škropilnica
 - Znamka izdelovalca: STIHL
 - Tip: SGA 85
 - Identifikacija serije: 4854

je v skladu z ustreznimi določbami britanskih predpisov The Restriction of the Use of Certain Hazardous Substances in Electrical and Electronic Equipment Regulations 2012, Electromagnetic Compatibility Regulations 2016, Supply of Machinery (Safety) Regulations 2008 in The Supply of Machinery (Safety) (Amendment) Regulations 2011 ter je bil zasnovan in izdelan v skladu z različicami naslednjih standardov, veljavnih na dan izdelave: EN 55014-1, EN 55014-2 in EN 62841-1 ob upoštevanju standardov EN 60335-1, EN 60335-2-41, EN ISO 19932-1, EN ISO 19932-2 in EN ISO 12100.

Tehnično dokumentacijo hrani ANDREAS STIHL AG & Co. KG.

Letnica izdelave, država proizvodnje in serijska številka so navedene na škropilnici.

Waiblingen, 15.7.2021

ANDREAS STIHL AG & Co. KG



za

Dr. Jürgen Hoffmann, Vodja oddelka Produktzu-
lassung Predpisi o izdelkih

24 Splošni varnostni napotki za električno orodje

24.1 Uvod

V tem poglavju so opisani splošni varnostni napotki, ki jih za ročno električno orodje predpi-
suje standard EN/IEC 62841.

STIHL mora ta besedila natisniti.

Varnostni napotki za preprečevanje električnega udara, ki so navedeni v poglavju "Električna var-
nost", ne veljajo za akumulatorske izdelke
STIHL.



OPOZORILO

- **Preberite varnostne napotke, navodila, slikovne prikaze in tehnične podatke, s katerimi je opremljeno to električno orodje.** Neupoštevanje naslednjih navodil lahko povzroči električni udar, požar in/ali hude poškodbe. **Shranite vse varnostne napotke in navodila za kasnejšo uporabo.**

Izraz "električno orodje", ki se uporablja v varnostnih napotkih, se nanaša na orodje, ki se napaja z električno energijo (z omrežnim kablom), ali na orodje, ki se napaja z akumulatorsko baterijo (brez omrežnega kabla).

24.2 Varnost na delovnem mestu

- a) **Vaše delovno mesto mora biti čisto in dobro osvetljeno.** Zaradi neurejenega in slabo osvetljenega delovnega mesta lahko pride do nesreč.
- b) **Ne uporabljate električnega orodja v eksplozivno ogroženem okolju, v katerem se nahajajo gorljive tekočine, plini ali prašni delci.** Električna orodja proizvajajo iskre, ki lahko vnamejo prah ali paro.
- c) **Otroci in druge osebe naj se med uporabo električnega orodja ne zadržujejo v bližini.** V trenutku nepozornosti lahko izgubite nadzor nad električno napravo.

24.3 Električna varnost

- a) **Priključni vtič električnega orodja se mora prilegati vtičnici. Vtiča v nobenem primeru ni dovoljeno spreminjati. Ne uporabljajte adapterskih vtičev skupaj z ozemljenimi električnimi orodji.** Nespremenjeni vtiči in ustrezne vtičnice zmanjšujejo tveganje električnega udara.
- b) **Izogibajte se telesnemu stiku z ozemljenimi površinami, kot so cevi, grelniki, štedilniki in hladilniki.** Obstaja namreč večje tveganje električnega udara, če je vaše telo ozemljeno.
- c) **Zavarujte električno orodje pred dežjem in vlago.** Vdor vode v električno orodje poveča tveganje električnega udara.
- d) **Priključnega kabla ne uporabljajte za namene, ki niso v skladu z njegovo uporabo. Priključnega kabla nikoli ne uporabljajte za nošenje, vlečenje ali za odstranjevanje vtiča iz vtičnice. Priključni kabel zavarujte pred vročino, oljem, ostrimi robovi ali premikajočimi se deli.** Poškodovani ali zavozlani priključni kabli povečujejo tveganje električnega udara.
- e) **Če delate z električnim orodjem na prostem, uporabljajte samo kabelske podaljške, ki so namenjeni tudi za uporabo na prostem.** Uporaba kabelskega podaljška, ki je primeren za uporabo na prostem, zmanjšuje tveganje električnega udara.
- f) **Če se delu z električnim orodjem v vlažnem okolju ne morete izogniti, uporabite zaščitno stikalo za okvarni tok.** Uporaba zaščitnega stikala za okvarni tok zmanjšuje tveganje električnega udara.

24.4 Varnost oseb

- a) **Pri delu z električnim orodjem bodite pazljivi, odgovorni in razumni. Ne uporabljajte električnega orodja, če ste utrujeni, pod vplivom drog, alkohola ali zdravil.** Trenutek nepazljivosti pri uporabi električnega orodja lahko povzroči resne telesne poškodbe.
- b) **Nosite osebno zaščitno opremo in vedno zaščitna očala.** Uporaba osebne zaščitne opreme, kot je protiprašna maska, nedrsni zaščitni čevlji, zaščitna čelada ali zaščita sluha, zmanjšujejo tveganje za poškodbe.
- c) **Preprečujte nenameren zagon naprave. Preden električno orodje priključite na omrežje in/ali na akumulatorsko baterijo in preden ga dvignete ali nosite, se prepričajte,**

- da je električno orodje izklopljeno.** Če imate pri nošenju električnega orodja prst na stikalu ali pa je električno orodje vključite priključeno na električno omrežje, lahko to privede do nesreče.
- d) **Preden vklopite električno orodje, odstranite vsa nastavitvena orodja ali izvijače.** Orodje ali ključ, ki se nahaja v vrtečem se delu električnega orodja, lahko povzroči poškodbe.
- e) **Izogibajte se nenormalni drži telesa. Poskrbite za varno in stabilno stojišče ter pazite na ravnotežje.** Tako boste pri nepričakovanih situacijah lažje nadzorovali električno orodje.
- f) **Nosite ustrezna oblačila. Ne nosite širokih oblačil ali nakita. Las in oblačil ne približujte gibljivim delom.** Široka oblačila, nakit ali dolgi lasje se lahko zapletejo v gibljive dele naprave.
- g) **Če je mogoče montirati sesalne naprave za prah in lovilne naprave za prah, jih je treba priključiti in pravilno uporabljati.** Uporaba sesalne naprave za prah zmanjšuje nevarnosti, ki lahko nastanejo s prašenjem.
- h) **Čeprav ste že večkrat delali z električnim orodjem, morate kljub temu še vedno upoštevati varnostne predpise, ki veljajo za električna orodja.** Zaradi nepazljivega ravnanja lahko že v delcu sekunde nastanejo hude poškodbe.

24.5 Uporaba in ravnanje z električnim orodjem

- a) **Električnega orodja ne preobremenjujte. Za svoje delo uporabite v ta namen predvideno električno orodje.** S primernim električnim orodjem boste delali boljše in bolj varno v navedenem območju zmogljivosti.
- b) **Ne uporabljajte električnega orodja, ki ima pokvarjeno stikalo.** Električno orodje, ki ga več ni mogoče vklopiti ali izklopiti, je nevarno in ga je treba popraviti.
- c) **Vtič izvlecite iz vtičnice in/ali odstranite snemljivo akumulatorsko baterijo, preden začnete z nastavljanjem naprave, menjavo delov priključnega orodja ali odlaganjem električnega orodja.** Omenjen varnostni ukrep preprečuje nenameren vklop električnega orodja.
- d) **Električno orodje hranite izven dosega otrok. Električnega orodja naj ne uporabljajo osebe, ki niso seznanjene z njim ali niso prebrale navodil za uporabo.** Električna orodja so

24 Splošni varnostni napotki za električno orodje

- nevarna, če jih uporabljajo neizkušene osebe.
- e) **Skrbno negujte svoje električno orodje in priključno orodje. Preverjajte, ali gibljivi deli delujejo brezhibno in se ne zatikajo, ali so deli zlomljeni ali tako močno poškodovani, da je delovanje električnega orodja ovirano. Naj vam poškodovane dele pred uporabo električnega orodja popravijo.** Vzrok za veliko nesreč je največkrat slabo vzdrževanje električnega orodja.
- f) **Rezalna orodja naj bodo vedno čista in naostrjena.** Skrbno vzdrževana rezalna orodja z ostrimi rezili se ne zatikajo in se lažje vodijo.
- g) **Uporabljajte električno orodje, priključno orodje, priključna orodja itd. v skladu s temi navodili. Pri tem upoštevajte delovne pogoje in delo, ki ga boste opravljali.** Če električno orodje uporabljate za druge namene, ki tukaj niso predvideni, lahko pride do nevarnih situacij.
- h) **Ročaji in ročajne površine morajo biti vedno suhi, čisti in brez olja in maščob.** Drseči ročaji in ročajne površine ne omogočajo varnega upravljanja in nadzora nad električnim orodjem v nepredvidenih situacijah.

24.6 Uporaba in ravnanje z akumulatorskim orodjem

- a) **Polnite akumulatorsko baterijo samo v polnilnikih, ki jih priporoča proizvajalec.** Za polnilnik, ki je namenjen določeni vrsti akumulatorskih baterij, obstaja nevarnost požara, če se v njem polnijo druge akumulatorske baterije.
- b) **V električnih orodjih uporabljajte samo za to predvidene akumulatorske baterije.** Pri uporabi drugih akumulatorskih baterij lahko nastane nevarnost poškodb in požara.
- c) **Neuporabljene akumulatorske baterije ne približujte spinkam za papir, kovancem, ključem, žbljem, vijakom ali drugim malim kovinskim predmetom, ki lahko povzročijo premostitev kontaktov.** Kratek stik med akumulatorskimi kontakti lahko povzroči požar in opekline.
- d) **Pri nepravilni uporabi lahko iz akumulatorske baterije izteče tekočina. Izogibajte se stiku z akumulatorsko tekočino. Pri naključnem stiku takoj sperite z vodo. Če tekočina pride v stik z očmi, nemudoma poiščite zdravniško pomoč.** Akumulatorska tekočina lahko povzroči opekline in draženje kože.

- e) **Ne uporabljajte poškodovanih ali spremenjenih akumulatorskih baterij.** Poškodovane ali spremenjene akumulatorske baterije se lahko začnejo nenavadno obnašati in lahko povzročijo požar, eksplozijo ali nevarnost poškodb.
- f) **Akumulatorske baterije ne izpostavljajte ognju ali visokim temperaturam.** Ogenj ali temperature nad 130 °C (265 °F) lahko povzročijo eksplozijo.
- g) **Upoštevajte vsa navodila za polnjenje in akumulatorske baterije ali akumulatorskega orodja nikoli ne polnite izven temperaturnega območja, ki je navedeno v navodilih za uporabo.** Nepravilno polnjenje ali polnjenje izven dovoljenega temperaturnega območja lahko uniči akumulatorsko baterijo in poveča nevarnost požara.

24.7 Servis

- a) **Naj Vam električno orodje popravlja kvalificirano osebje z uporabo originalnih nadomestnih delov.** Tako je zagotovljeno, da bo varnost električnega orodja ostala ohranjena.
- b) **Nikoli ne vzdržujte poškodovanih akumulatorskih baterij.** Vsakršno vzdrževanje akumulatorskih baterij sme izvajati samo proizvajalec ali pooblaščen servisne službe.

www.stihl.com



0458-600-9521-A



0458-600-9521-A