

TS 480i, 500i

STIHL



2 - 36 Eksploataavimo instrukcija
36 - 70 Lietošanas instrukcija



Turinys

1	Apie šią naudojimo instrukciją.....	2
2	Nurodymai saugumui ir darbo technika.....	3
3	Panaudojimo pavyzdžiai.....	10
4	Pjovimo diskai	13
5	Abrazyviniai pjovimo diskai.....	14
6	Metaliniai pjovimo diskai.....	14
7	Elektroninis paduodamo vandens kiekio reguliavimas.....	16
8	Kreipiančiosios su apsauga montavimas..	17
9	Dirželio įtempimas.....	21
10	Pjovimo disko uždėjimas/pakeitimas.....	22
11	Degalai.....	23
12	Degalų užpylimas.....	24
13	Variklio užvedimas/išjungimas.....	26
14	Oro filtravimo sistema.....	27
15	STIHL Injection.....	28
16	Uždegimo žvakė.....	28
17	Dirželio keitimas.....	29
18	Vežimėlis.....	30
19	Įrenginio saugojimas.....	30
20	Techninė priežiūra ir remontas.....	31
21	Kaip sumažinti įrenginio dėvėjimąsi ir išvengti gedimų	32
22	Svarbiausios dalys.....	33
23	Techniniai daviniai	33
24	Pastabos dėl remonto darbų.....	34
25	Antrinis panaudojimas.....	35
26	ES- atitikties sertifikatas.....	35
27	UKCA atitikties deklaracija.....	35

Gerbiamos pirkėjos ir pirkėjai,

dėkoju, kad Jūs pasirinkote kokybišką firmos STIHL gaminį.

Šis gaminy su buvo pagamintas, taikant modernius technologinius metodus ir kokybę garantuojančias priemones. Mes stengėmės padaryti viską, kad Jūs būtumėt patenkinti šiuo įrenginiu ir galėtumėt be problemų juo dirbti.

Jeigu turėtumėt klausimų apie šį įrenginį, kreipkitės į savo prekybinį atstovą arba į mūsų įmonės realizavimo skyrių.

Jūsų

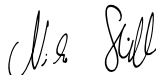

Dr. Nikolas Stihl

1 Apie šią naudojimo instrukciją

1.1 Simboliai

Visų simbolių, kurie yra ant įrenginio, reikšmės yra paaiškintos šioje naudojimo instrukcijoje.

Priklausomai nuo įrenginio ir komplektacijos, ant įrenginio gali būti pavaizduoti sekantys simboliai.



Degalų rezervuaras; kuro mišinys iš benzino ir variklinės alyvos



Dekompresinį vožtuvą paspausti



Rankinį degalų siurbliuką paspausti



Vandens pajungimas, sklendė



Įtempimo veržlė dirželiui



Patraukti užvedimo rankenėlę



1.2 Atžymos tekste



ISPEJIMAS

Perspėjimas apie nelaimingų atsitikimų pavojų asmenims, taip pat galimus nuostolius.

PRANESIMAS

Perspėjimas apie įrenginio arba jo atskirų dalių pažeidimus.

1.3 Techniniai pakeitimai

STIHL nuolat tobulina visus įrenginius, todėl mes pasilikame teisę į komplektacijos, techninius ir išorinius jų pakeitimus.

Todėl pretenzijos, remiantis šios instrukcijos techniniais duomenimis ir iliustracijomis, nepriimamos.

2 Nurodymai saugumui ir darbo technika



Dirbant su pjaustytuvu reikia imtis ypatingų saugos priemonių, nes dirbant abrazyvinis pjovimo diskas sukasi labai dideliu greičiu.



Prieš pirmą kartą naudojant įrenginį, reikia atidžiai perskaityti visą naudojimo instrukciją ir būtinai ją išsaugoti, kad būtų galima pasinaudoti vėliau. Nesilaikant saugos nurodymų, gali kilti pavojus gyvybei.

Reikia laikytis atitinkamų šalies saugos taisyklių, kurias nustatė, pvz., profesinės sąjungos, socialinės kasos, darbo apsaugos institucijos ir kt.

Darbavai Europos Sąjungoje privalo laikytis direktyvos 2009/104/EB reikalavimų – darbo įrenginių naudojimui taikomų darbuotojų saugos ir sveikatos reikalavimų.

Pirmą kartą dirbantiems su varikliniu įrenginiu: pasikonsultuoti su pardavėju ar kitu specialistu, kaip saugiai naudoti įrenginį arba išklausti mokymo kursą.

Nepilnamečiams draudžiama dirbti su varikliniu įrenginiu – išskyrus vyresnius nei 16 metų jaunuolius, kurie apmokomi juos prižiūrint.

Vaikai, gyvūnai ir pašaliniai asmenys turi būti atokiai.

Jei variklinis įrenginys nenaudojamas, pastatyti jį taip, kad įrenginys niekam nekeltų pavojaus. Apsaugoti variklinį įrenginį nuo neteisėto panaudojimo.

Naudotojas atsako už nelaimingus atsitikimus ar pavojus, kylančius kitiems asmenims ar jų turtui.

Variklinį įrenginį galima perduoti arba išnuomoti tik tiems asmenims, kurie yra susipažinę su šiuo modeliu ir moka jį valdyti – visada kartu perduoti naudojimo instrukciją.

Šalies ar vietos taisyklės gali riboti triukšmą skleidžiančių variklinių įrenginių naudojimo laiką.

Dirbantis su varikliniu įrenginiu asmuo turi būti pailsėjęs, sveikas ir geros fizinės būklės.

Kas dėl sveikatos būklės negali dirbti sunkaus darbo, turėtų pasiteirauti gydytoją, ar gali dirbti su varikliniu įrenginiu.

Tik turintiems širdies stimuliatorių: šio įrenginio uždegimo sistema sukuria labai silpną elektromagnetinį lauką. Todėl negalima visiškai atmesti tikimybės, kad jis paveiks kai kurių tipų širdies stimuliatorius. Norint išvengti pavojų sveikatai, STIHL rekomenduoja pasitarti su gydančiu gydytoju ir širdies stimuliatoriaus gamintoju.

Draudžiama dirbti su varikliniu įrenginiu išgėrus alkoholio ar vaistų, pabloginančių reakciją, arba panaudojus narkotinių medžiagų.

Atidėti darbus esant nepalankiam orui (sniegas, ledas, audra) – **didesnis nelaimingo atsitikimo pavojus!**

Variklinis įrenginys skirtas tik abrazyvinio pjovimo darbams. Juo negalima pjaustyti medienos ar medinių daiktų.

Asbesto dulkės ypač kenkia sveikatai – **niekada nepjaustyti asbesto!**

Draudžiama naudoti variklinį įrenginį kitiems tikslams – gali įvykti nelaimingas atsitikimas arba variklinis įrenginys gali sugesti.

Niekaip nekeisti įrenginio, kad nekiltų pavojus saugai. STIHL neprisiima jokios atsakomybės už žmonėms ar turtui padarytą žalą, atsiradusią naudojant neleidžiamus naudoti papildomai sumontuojamus įrenginius.

Papildomai sumontuoti tik tokius abrazyvinius pjovimo diskus ar priedus, kuriuos įmonė STIHL leido naudoti šiam varikliniam įrenginiui arba kurie yra tokios pačios konstrukcijos. Jei kiltų klausimų, kreiptis į prekybos atstovą. Naudoti tik kokybiškus abrazyvinius pjovimo diskus ar priedus. Priešingu atveju gali kilti nelaimingų atsitikimų pavojus arba variklinis įrenginys gali sugesti.

STIHL rekomenduoja naudoti STIHL originalius abrazyvinius pjovimo diskus ir priedus. Jie savo savybėmis optimaliai pritaikyti gaminiui ir naudotojo reikalavimams.

Nevalyti įrenginio aukšto slėgio plovimo įrenginiu. Stipri vandens srovė gali apgadinti įrenginio dalis.

Nepurkšti vandens ant įrenginio.



Niekada nenaudoti diskinių pjūklų geležčių, kietmetaliu, gelbėjimo darbams, medienai pjaustyti skirtų ar kitokių dantyųjų įrankių – **mirtino susižalojimo pavojus!** Priešingai nei naudojant abrazyvinius pjovimo diskus tolygiai nutrinamos dalelės, diskinių pjūklų geležtės dantukai pjaunant medžiagą gali įstrigti į ruošinį. Dėl to

Įrenginys pjauna netolygiai ir gali tapti nevaldomu bei sukelti labai pavojingų atoveikio jėgų (atšokti).

2.1 Drabužiai ir įranga

Dėvėti tinkamus drabužius ir priemones.



Drabužiai turi būti tinkami ir netrukdyti dirbti. Priglundę drabužiai, kombinezonas, jokiū būdu ne darbinis apsiaustas.

Pjaustant plieną dėvėti drabužius iš sunkiai užsiliepsnjančios medžiagos (pvz., odos arba specialiai apdorotos medvilnės) – jokių sintetinių pluoštų – **gaisro pavojus dėl skrandančių kibirkščių!**

Ant drabužių neturi būti degių medžiagų (skiedrų, degalų, alyvos ir kt.).

Nedėvėti drabužių, kurie gali įspainioti į judamąsias įrenginio dalis: jokių šalikų, kaklaraiščių, papuošalų. Ilgus plaukus surišti ir uždengti taip, kad jie būtų virš pečių.



Avėti **apsauginius aulinius** su gerai sukimbančiu, neslidžiu padu ir pliene nosele.



ISPEJIMAS



Kad sumažėtų pavojus susižaloti akis, užsidėti gerai priglundančius apsauginius akinius, atitinkančius EN 166 standartą. Tinkamai užsidėti apsauginius akinius.

Naudoti asmenines klausos apsaugos priemones – pvz., ausines.

Jei dirbant gali nukristi daiktų, dėvėti apsauginį šalmą.

Dirbant gali susidaryti dulkių (pvz., grūdelių pavaldalo medžiagų iš pjaustomo daikto), garų ir dūmų – **pavojus sveikatai!**

Jei susidaro dulkių, visada užsidėti **apsauginę kaukę nuo dulkių**.

Jei gali susidaryti garų arba dūmų (pvz., pjaustant kompozitus), dėvėti **kvėpavimo takų apsaugos priemonę**.



Mūvėti tvirtas darbinės pirštines iš patvarios medžiagos (pvz., odos).

STIHL siūlo platų asmeninių apsauginių priemonių asortimentą.

2.2 Variklinio įrenginio transportavimas

Visada išjungti variklį.

Įrenginį nešti tik už vamzdinės rankenos – abrazyvinis pjovimo diskas nukreiptas atgal, o karštas duslintuvas atokiai nuo kūno.

Neliesiti įkaitusių įrenginio dalių, ypač duslintuvo paviršiaus – **pavojus nusideginti!**

Niekada negabenti variklinio įrenginio su sumontuotu abrazyviniu pjovimo disku – **gali sulūžti!**

Transporto priemonėse: variklinį įrenginį pritvirtinti taip, kad jis neapvirštų, nebūtų apgadintas ir neišbėgtų degalai.

2.3 Degalų įpylimas



Benzinas yra labai degus – būti atokiai nuo atviros ugnies – neišlieti degalų – nerūkyti.

Prieš pilant degalus **išjungti variklį**.

Nepilti degalų, kol variklis dar karštas – degalai gali išsilieti per kraštus – **gaisro pavojus!**

Atsargiai atidaryti bakelio dangtelį, kad susidaręs viršslėgis galėtų lėtai sumažėti ir degalai neištikštų.

Degalus pilti tik gerai vėdinamose vietose. Išliejus degalų, variklinį įrenginį nedelsiant nuvalyti, saugotis, kad degalų nepatektų ant drabužių, o priešingu atveju iš karto persirengti.

Ant variklio gali susikaupti dulkės. Jei dulkės prisigėrę benzino, kyla gaisro pavojus. Reguliariai nuvalyti dulkes nuo variklio bloko.



Atkreipti dėmesį į nesandarumus! Jei degalai išsiliejo, nejungti variklio – **pavojus mirtinai nusideginti!**

2.3.1 Kaištinis bakelio dangtelis

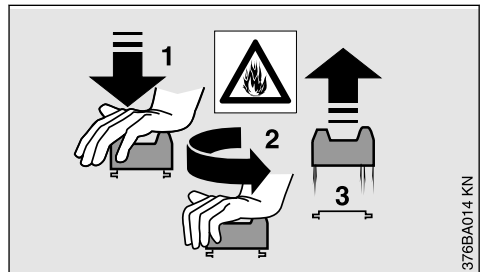

376BA014 KN

Kaištinio bakelio dangtelio niekada neatidarinėti ir neuždarinėti naudojant kokį nors įrankį. Taip dangtelį galima apgadinti ir degalai tekės.

Įpylus degalų, kruopščiai uždaryti kaištinį bakelio dangtelį.

2.4 Pjaustytuvo suklio atraminiai mazgai

Nepriekaištingi suklio atraminiai mazgai užtikrina deimantinio abrazyvinio pjovimo disko tikslų judėjimą be radialinio ir galinio mušimo – jei reikia, pavesti prekybos atstovui patikrinti.

2.5 Abrazyviniai pjovimo diskai

2.5.1 Abrazyvinių pjovimo diskų pasirinkimas

Abrazyviniai pjovimo diskai turi būti skirti rankiniam pjaustymui. Nenaudoti kitokių abrazyvinių gaminių ir papildomos įrangos – **nelaimingo atsitikimo pavojus!**

Abrazyviniai pjovimo diskai tinka įvairioms medžiagoms: atkreipti dėmesį į abrazyvinių pjovimo diskų ženklavinimą.

STIHL apskritai rekomenduoja pjauti šlapiai.



Atkreipti dėmesį į abrazyvinio pjovimo disko išorinį skersmenį.



Abrazyvinio pjovimo disko suklio skylės skersmuo ir pjaustytuvo veleno skersmuo turi sutapti.

Patikrinti, ar suklio skylė neapgadinta. Nenaudoti abrazyvinių pjovimo diskų su apgadinta suklio skylė – **nelaimingo atsitikimo pavojus!**



Leidžiamasis abrazyvinio pjovimo disko sukimosi greitis turi būti toks pats arba didesnis nei didžiausias pjaustytuvo suklio sukimosi greitis! – žr. skyrių "Techniniai duomenys".

Prieš uždedant naudotus abrazyvinius pjovimo diskus patikrinti, ar nėra įtrūkimų, išlūžimų, ar jie lygūs, ar nėra šerdies nusidėvėjimo, nuovargio požymių, ar neapgadinti ir neišlūžę segmentai, nėra perkaitimo požymių (spalvos pakitimų) ir ar neapgadinta suklio skylė.

Niekada nenaudoti sutrūkusių, išlūžusių ar deformuotų abrazyvinių pjovimo diskų.

Nekokybiški arba neleidžiami naudoti deimantiniai abrazyviniai pjovimo diskai atliekant abrazyvinio pjovimo darbus gali vibruoti. Dėl tokio vibravimo tokie deimantiniai abrazyviniai pjovimo dis-

kai pjūvyje gali būti stipriai stabdomi ir įstrigti – **atatranks pavojus! Dėl atatranks galima mirtinai susižaloti!** Nedelsiant pakeisti nuolat arba ir kartais vibruojančius deimantinius abrazyvinius pjovimo diskus.

Niekada netiesinti deimantinių abrazyvinių pjovimo diskų.

Nenaudoti abrazyvinių pjovimo diskų, jei jie nukrito ant žemės – apgadinti abrazyviniai pjovimo diskai gali lūžti – **nelaimingo atsitikimo pavojus!**

Jei tai derva sujungti abrazyviniai pjovimo diskai, atkreipti dėmesį į tinkamumo naudoti datą.

2.5.2 Abrazyvinio pjovimo disko sumontavimas

Patikrinti pjaustytuvo suklij, nenaudoti pjaustytuvų su apgadintu sukliu – **nelaimingo atsitikimo pavojus!**

Atkreipti dėmesį į deimantinių abrazyvinių pjovimo diskų sukimosi krypties rodykles.

Uždėti priekinį prispaudimo diską – tvirtai priveržti priveržimo varžtą – abrazyvinį pjovimo diską pasukti ranka ir pasižiūrėti, ar nėra radialinio bei galinio mušimo.

2.5.3 Abrazyvinių pjovimo diskų laikymas

Abrazyvinius pjovimo diskus laikyti sausoje ir nuo šalčio apsaugotoje vietoje, ant lygaus paviršiaus ir vienodoje temperatūroje – **gali lūžti arba suskeldėti!**

Visada stebėkite, kad abrazyvinis pjovimo diskas neatsitrenktų į grindis ar daiktus.

2.6 Prieš užvedant

Patikrinti, ar pjaustytuvas yra saugus eksploatuoti – atkreipti dėmesį į atitinkamus naudojimo instrukcijos skyrius:

- Patikrinti degalų sistemos sandarumą, ypač matomų dalių, pvz., bakelio dangtelio, žarnelių jungčių, rankinio degalų siurbliuko (tik varikliniuose įrenginiuose su rankiniu degalų siurbliuku). Jei įrenginys nesandarus arba apgadintas, neįjungti variklio – **gaisro pavojus!** Prieš naudojant pavesti prekybos atstovui sutaisyti įrenginį.
- Abrazyvinis pjovimo diskas tinka pjaustomai medžiagai, nepriekaištingos būklės ir tinkamai uždėtas (tinkama sukimosi kryptis, tvirtai laikosi).
- Patikrinti, ar apsaugas tvirtai uždėtas – jei apsaugas laisvas, kreiptis į prekybos atstovą.

- Akceleratoriaus rankenėlė ir akceleratoriaus apsauginis klavišas turi lengvai judėti – akceleratoriaus rankenėlė turi automatiškai grįžti į tuščiosios eigos padėtį.
- Išjungiklis turi būti lengvai pastatomas į padėtį **STOP** ar **0**
- Patikrinti, ar uždegimo laido kištukas tvirtai įkištas – jei kištukas atsilaisvinęs, gali susidaryti kibirkščių, galinčių uždegti ištekantį degalų ir oro mišinį – **gaisro pavojus!**
- nekeisti jokių valdymo ir saugos įtaisų
- Rankenos turi būti švarios ir sausos, neištepotos alyva ir purvu – tai svarbu norint saugiai valdyti pjaustytuvą.
- Šlapiai pjaustant pasirūpinti pakankamu vandens kiekiu.

Galima naudoti tik saugios būklės variklinį įrenginį – **nelaimingo atsitikimo pavojus!**

2.7 Variklio užvedimas

Mažiausiai 3 metrų atstumu nuo degalų pylimo vietos ir neuždarose patalpose.

Tik tvirtai bei saugiai stovint ant lygaus pagrindo ir tvirtai laikant variklinį įrenginį – abrazyvinis pjovimo diskas neturi liestis prie žemės ar kokių nors daiktų ir nebūti pjūvio vietoje.

Užvedus variklį, abrazyvinis pjovimo diskas gali iš karto imti sukstis kartu.

Variklinį įrenginį turi valdyti tik vienas asmuo – darbo zonoje neturi būti jokių kitų žmonių – taip pat ir užvedant įrenginį.

Neužvedinėti variklio, įrenginį laikant rankoje – užvedinėti taip, kaip aprašyta naudojimo instrukcijoje.

Atleidus akceleratoriaus rankenėlę, abrazyvinis pjovimo diskas dar kurį laiką sukasi – **pavojus susižaloti dėl judėjimo iš inercijos!**

2.8 Įrenginio laikymas ir valdymas

Pjaustytuvą naudoti tik rankiniam pjaustymui arba ant STIHL kreipiamojo vežimėlio.

2.8.1 Rankinis pjaustymas

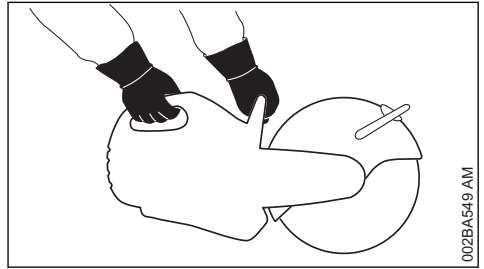

Variklinį įrenginį visada **laikyti abiem rankomis** : dešinioji ranka ant galinės rankenos – taip pat ir kairiarankiams. Norint saugiai valdyti įrenginį, vamzdinę rankeną ir rankeną apimti nykščiais.

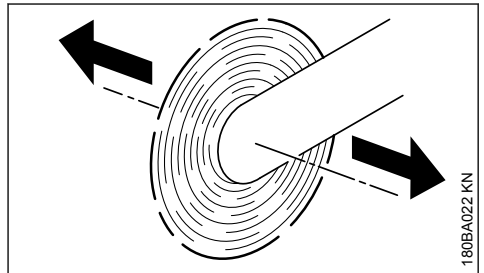

Jei pjaustytuvas su besisukančiu abrazyviniu pjovimo disku stumiamas rodyklės kryptimi, atsiranda jėga, bandanti apversti įrenginį.

Apdirbamas daiktas turi būti tvirtai paguldytas, visada įrenginį reikia glausti prie ruošinio – niekada atvirksčiai.

2.8.2 Kreipiamasis vežimėlis

STIHL pjaustytuvus galima sumontuoti ant STIHL kreipiamojo vežimėlio.

2.9 Apsaugas

Apsaugo reguliavimo sritį nustato atraminis kaištis. Apsaugo niekada nenustumti už atraminio kaiščio.

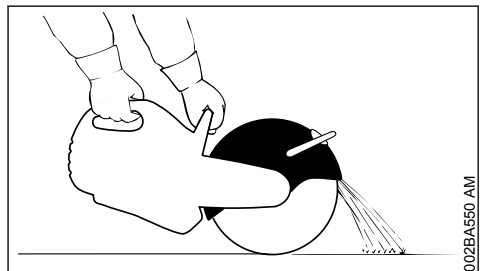

Tinkamai nustatyti abrazyvinio pjovimo disko apsaugą: ruošinio daleles nukreipti tolyn nuo naudotojo ir nuo įrenginio.

Atkreipti dėmesį į nupjautų ruošinio dalelių nuskriejimo kryptį.

2.10 Dirbant

Gresiant įvairiems pavojams ar nelaimingo atsitikimo atveju, variklį tuojau pat išjungti – oro ir kuro padavimo valdymo svirtelę/išjungiklį pastatyti ant **STOP** ar **0**.

Pasirūpinti, kad variklis nepriekaištingai veiktų tuščiąja eiga ir atleidus akceleratoriaus rankenėlę abrazyvinis pjovimo diskas nebebūtų toliau sukamas ir sustotų.

Reguliariai tikrinti laisvą eigą. Jeigu pjovimo diskas laisvos eigos metu vis tiek sukasi, dėl remonto kreiptis į prekybos atstovą.

Sutvarkyti darbo zoną – atkreipti dėmesį į kliūtis, skyles ir duobes.

Atsargiai elgtis, jei slidu, šlapia, ant sniego, ant šlaitų, nelygiose vietose – **pavojus paslysti!**

Nedirbti stovint ant kopėčių – nestabiliuose vietose – aukščiau pečių – ar viena ranka – **nelaimingo atsitikimo pavojus!**

Visada stovėti tvirtai ir saugiai.

Nedirbti po vieną – iki kitų žmonių visada būti tokiu atstumu, kad juos būtų galima pasikviesti prireikus pagalbos nenumatytu atveju.

Pasirūpinti, kad darbo zonoje nebūtų kitų asmenų – būti pakankamai dideliu atstumu iki kitų asmenų, kad šie būtų apsaugoti nuo triukšmo ir nusiųdžiamų dalių.

Dėvint klausos apsaugos priemonę, reikia būti ypač atidiems ir apdairiems, nes blogiau girdimi apie pavojų įspėjantys garsai (šauksmai, garsiniai signalai ir pan.).

Dirbant laiku daryti pertraukas.

Dirbti ramiai ir apgalvotai – tik esant geram apšvietimui ir matomumui. Dirbti apdairiai, nekelti pavojaus kitiems.



Veikiant varikliui, variklinis įrenginys skleidžia nuodingas išmetamąsias dujas. Šios dujos gali būti bekvapės ir nematomos, o jų sudėtyje gali būti nesudegusių angliavandenilių ir benzeno. Variklinio įrenginio niekada nenaudoti uždaroje ar blogai vėdinamose patalpose – tai taikoma ir įrenginiams su katalizatoriumi.

Dirbant grioviuose, daubose ar panašiose vietose visada pasirūpinti, kad būtų pakankamai šviežio oro – **mirtinas pavojus apsinuodyti!**

Jei pykina, skauda galvą, sutriko regėjimas (pvz., sumažėjo regėjimo laukas), sutriko klausa, svaigsta galva, sunkiau susikaupti, nedelsiant nutraukti darbą – šie simptomai galėjo atsirasti ir dėl per didelės išmetamųjų dujų koncentracijos – **nelaimingo atsitikimo pavojus!**

Nerūkyti naudojant variklinį įrenginį ir netoli jo – **gaisro pavojus!**

Jei variklinis įrenginys buvo netinkamai paveiktas jėga (pvz., buvo sutrenktas ar nukrito), prieš tęsiant darbą būtina patikrinti, ar jis saugus naudoti – žr. ir „Prieš užvedant“. Ypač reikia patikrinti degalų sistemos sandarumą ir ar saugos įrenginiai veikia. Jokiu būdu nenaudoti nesaugių variklinių įrenginių. Jei kyla abejonių, kreiptis į prekybos atstovą.

Ranka ar kokia nors kita kūno dalimi niekada neliesi besisukančio abrazyvinio pjovimo disko.

Patikrinti darbo vietą. Saugotis pavojų, kylančių apgadinus vamzdynus ir elektros laidus.

Įrenginį draudžiama naudoti netoli užsiliepsnjančių medžiagų ir degių dujų.

Nepjaustyti vamzdžių, metalinių statinių ar kitokių talpyklų nežinant, ar jose nėra lakių ar degių medžiagų.

Nepalikti veikiančio neprižiūrimo variklio. Prieš pasitraukiant nuo įrenginio (pvz., kai dirbant daromos pertraukos) išjungti variklį.

Prieš padedant pjaustytuvą ant žemės:

- Variklio išjungimas
- palaukti, kol abrazyvinis pjovimo diskas sustos arba sustabdyti abrazyvinį pjovimo diską atsargiai juo paliečiant kietą paviršių (pvz., betoninę plokštę)



Dažniau tikrinti abrazyvinį pjovimo diską – nedelsiant pakeisti, jei yra įtrūkimų, išlinkimų ar kitokių pažeidimų (pvz., perkaitimo ženklų) – sulūžus kyla **nelaimingo atsitikimo pavojus!**

Pasikeitus pjaunamosioms savybėms (pvz., didesnės vibracijos, sumažėjusi pjaunamoji galia), nutraukti darbą ir pašalinti pasikeitusių savybių priežastis.

2.11 Atoveikio jėgos

Dažniausiai pasitaikančios atoveikio jėgos yra atatranka ir įtraukimas.



Atatrankos pavojus – dėl atatrankos galima mirtinai susižaloti.

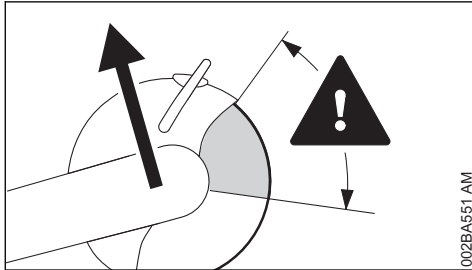

002BA551-AM

Įvykus atatrankai (įrenginiui atšokus), pjaustyvas staiga ir nevaldomai sviedžiamas naudotojo link.

Atatranka įvyksta, pvz., jei abrazyvinis pjovimo diskas

- įstringa – pirmiausia jo viršutinis ketvirtis
- besiliesdamas su kietu daiktu dėl trinties yra smarkiai stabdomas

Atatrankos pavojaus sumažinimas

- dirbti apgalvojant veiksmus, tinkamai,
- pjaustytuvą tvirtai ir gerai suėmus laikyti abiem rankomis,

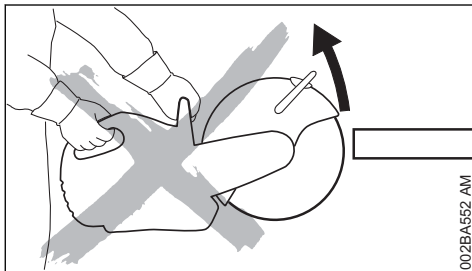

002BA552-AM

- stengtis nepjauti abrazyvinio pjovimo disko viršutiniu ketvirčiu. Abrazyvinį pjovimo diską tik labai atsargiai įleisti į pjūvio vietą, neperkreipti ir nestumti į pjūvio vietą.

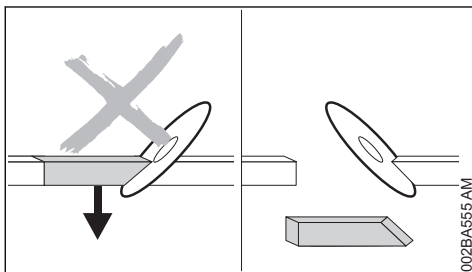

002BA555-AM

- Stengtis, kad neužstringtų – nupjauta dalis neturi stabdyti abrazyvinio pjovimo disko.
- Visada tikėtis, kad pjaunamas daiktas pajudės arba atsiras kitų priežasčių, dėl kurių pjūvio vieta gali būti suspausta, o abrazyvinis pjovimo diskas – įstringti.
- Apdirbamą daiktą gerai pritvirtinti ir paremti taip, kad pjaunat ir baigus pjauti prapjova išliktų atvira.
- Todėl pjaunami daiktai neturi tiesiog laisvai gulėti – juos reikia įtvirtinti taip, kad negalėtų nuriedėti, nuslysti ar svyruoti.

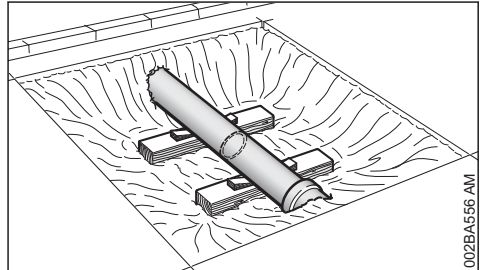

002BA556-AM

- Laisvai paguldytą vamzdį stabiliai ir tvirtai atremti, jei reikia, naudoti pleištus – visada atkreipti dėmesį į atramą ir pagrindą – medžiaga gali nutrūpėti.
- Su deimantiniais abrazyviniais pjovimo diskais pjauti šlapiai.
- Derva sujungti abrazyviniai pjovimo diskai, priklausomai nuo modelio, būna skirti tik sausajam pjovimui arba tik šlapiajam pjovimui. Tik šlapiajam pjovimui skirtais derva sujungtais abrazyviniais pjovimo diskais pjauti šlapiai.

2.11.1 Traukimas tolyn

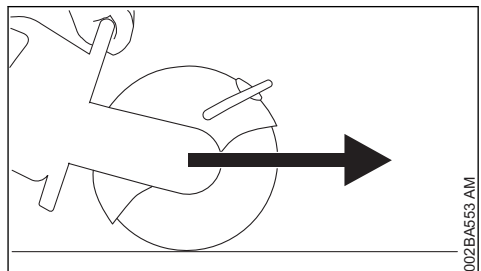

002BA553-AM

Jei abrazyvinis pjovimo diskas prie pjaunamo daikto liečiasi iš viršaus, pjaustytuvas nuo naudotojo traukiasi tolyn į priekį.

2.12 Darbas – abrazyvinis pjovimas



Abrazyvinį pjovimo diską tiesiai įleisti į pjūvio plyšį, neperk्रेipti ir nespausti šonu.



Nepjauti šonu ir nenaudoti rupijam šlifavimui.

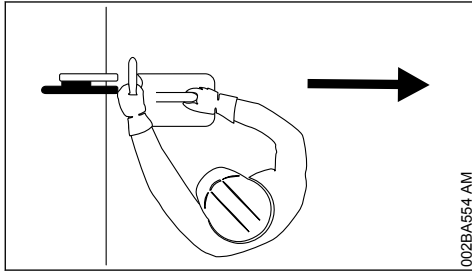

002BA554-AM

Ilgesnėje abrazyvinio pjovimo disko slinkimo srityje neturi būti kūno dalių. Pasirūpinti, kad būtų pakankamai laisvos erdvės, o ypač kad iškasose būtų pakankamai vietos naudotojui ir nupjaunamai daliai nukristi.

Nedirbti per toli pasilenkus į priekį ir niekada nesilenkti virš abrazyvinio pjovimo disko, ypač kai apsaugas atsitrauktas į viršų.

Nedirbti aukščiau pečių.

Pjaustytuvą naudoti tik abrazyviniam pjovimui. Juo negalima išskėlinėti ar išmušinėti daiktų.

Nespausti pjaustytuvo.

Pirmiausia nustatyti pjovimo kryptį, o tada įrglausti pjaustytuvą. Po to nebekeisti pjovimo krypties. Įrenginio niekada nestumdyti ir netranskyti pjūvio plyšyje – neleisti įrenginiui įkristi į pjūvio plyšį – **gali sulūžti!**

Deimantiniai abrazyviniai pjovimo diskai: jei pjauna prasčiau, patikrinti, kaip deimantinis abrazyvinis pjovimo diskas išgalastas ir prireikus papildomai pagaląsti. Tam juo trumpai papjaustyti abrazyvines medžiagas, pvz., smiltainį, dujų betoną arba asfaltą.

Pjūvio gale pjaustytuvas į pjūvio vietą nebesiremia abrazyviniu pjovimo disku. Naudotojas turi laikyti jo svorį – **kyla pavojus nesuvaldyti įrenginio!**



Pjaunant plieną: įkaitusios ruošinio dalelės **gaisro pavojus!**

Saugoti nuo vandens ir purvo elektros laidus, kuriais teka srovė – **elektros smūgio pavojus!**

Leisti abrazyvinį pjovimo diską įtraukti į ruošinį – o ne įstumti. Padarytų pjūvių netaisyti pjaustytuvu. Nepjauti papildomai – nulaužti pasilikusias briauneles ar ne iki galo nupjautas dalis (pvz., plaktuku).

Naudojant deimantinius abrazyvinius pjovimo diskus, pjauti šlapiai – pvz., naudoti STIHL vandens jungtį.

Derva sujungti abrazyviniai pjovimo diskai, priklausomai nuo modelio, būna skirti tik sausajam pjovimui arba tik šlapiajam pjovimui.

Naudojant derva sujungtus abrazyvinius pjovimo diskus, skirtus tik šlapiajam pjovimui, pjauti šlapiai – pvz., naudoti STIHL vandens jungtį.

Naudojant derva sujungtus abrazyvinius pjovimo diskus, skirtus tik sausajam pjovimui, pjauti sausiai. Jei nepaisant to, tokie derva sujungti abrazyviniai pjovimo diskai sušlampa, jie ima prastai pjauti ir atšimpa. Jei tokie derva sujungti abrazyviniai pjovimo diskai juos naudojant sušlampa (pvz., nuo balučių ar vandens likučių vamzdžiuose) – pjaunant jų stipriau nespausti, išlaikyti tokią pačią prispaudimo jėgą – **gali sulūžti!** Tokius derva sujungtus abrazyvinius pjovimo diskus nedelsiant sunaudoti.

2.12.1 Kreipiamasis vežimėlis

Atlaisvinti kelią kreipiamajam vežimėliui. Jei kreipiamasis vežimėlis bus stumiamas per daiktus, abrazyvinis pjovimo diskas pjūvio vietoje gali persikreipti – **gali sulūžti!**

2.13 Vibracija

Ilgalaikis darbas motoriniu įrenginiu gali išsukti vibracijos sukeltus kraujo apytakos rankose sutrikimus ("Baltų pirštų liga").

Nustatyti visiems vienodai trunkančią darbo trukmę negalima, nes tai priklauso nuo daugelio faktorių.

Darbo laiką prailgina:

- apsauga rankoms (šiltos pirštinės)
- pertraukos

Darbo laiką sutrumpina:

- bloga asmeninė dirbančiojo kraujo apytaka (simptomai: dažnai šalti pirštai, tirpimas)
- žema oro temperatūra
- didelė rankenų suėmimo jėga (stiprus suspaudimas taip pat sutrikdo kraujo apytaką)

Ilgai naudojant motorinį įrenginį ir pasikartojus atitinkamiems požymiams (pirštų tirpimui), reiktų kreiptis į gydytoją dėl medicininės apžiūros.

2.14 Techninė priežiūra ir remontas

Reguliariai atlikti techninės priežiūros darbus. Atlikti tik tuos priežiūros ir remonto darbus, kurie aprašyti naudojimo instrukcijoje. Visus kitus darbus pavesti atlikti prekybos atstovui.

STIHL rekomenduoja techninės priežiūros ir remonto darbus pavesti atlikti tik specializuotam STIHL prekybos atstovui. STIHL specializuoti pardavėjai reguliariai apmokomi ir gauna techninę informaciją.

Naudoti tik kokybiškas atsargines detales. Priešingu atveju gali kilti nelaimingo atsitikimo pavojus ar atsirasti gedimai gaminyje. Kilus klaidims, kreiptis į specializuotą pardavėją.

STIHL rekomenduoja naudoti tik originalias STIHL atsargines detales. Jos su savo savybėmis optimaliai pritaikytos gaminiui ir išpildo naudotojo reikalavimus.

Remontuojant, atliekant techninę priežiūrą bei valant, visada **išjungti variklį – pavojus susižeisti!**

Variklį, esant nuimtam uždegimo laidui ar išsuktai uždegimo žvakei, užvedinėti su užvedimo virvute tik tada, kai oro ir degalų padavimo rankenėlė/išjungiklis padėtyje **STOP** ar **0** – **gaisro pavojus** dėl kibirkščių susidarymo išorinėje cilindro pusėje.

Motorinio įrenginio netaisyti ir nelaikyti arti atviros ugnies – dėl degalų galimas **gaisro pavojus!**

Reguliariai tikrinti degalų rezervuaro kamščio sandarumą.

Naudoti tik nepriekaištingos būklės STIHL rekomenduojamas uždegimo žvakes – žiūrėti "Techniniai daviniai".

Patikrinti uždegimo laidą (nepriekaištinga izoliacija, tvirtas pajungimas).

Patikrinti nepriekaištingą duslintuvo būklę.

Niekada nedirbti su pažeistu duslintuvu arba be jo – **gaisro pavojus!** – **galimi klausos pažeidimai!**

Neliesi karšto duslintuvo – **nudegimo pavojus!**

Patikrinti guminius elementus įrenginio apačioje – korpusas neturi trintis į žemės paviršių – **pažeidimų pavojus!**

Antivibracinių elementų būklė įtakoja vibraciją – reguliariai tikrinti antivibracinius elementus.

3 Panaudojimo pavyzdžiai

3.1 Su metaliniais pjovimo diskais pjauti tik naudojant vandenį

3.1.1 Tarnavimo laiko ir pjovimo greičio padidinimas

Apškritai pjovimo diską naudoti, prijungus vandenį.

3.1.2 Dulkių surinkimas

Pjovimo diskui naudoti mažiausiai nuo 0,6 l/min.

3.1.3 Vandens pajungimo antgalis

- Vandens pajungimas prie įrenginio, esant visoms aprūpinimo vandeniu rūšims
- Slėginis vandens bakelis 10 l dulkių surinkimui
- prie vežimėlio naudojama vandens bakelis dulkių surinkimui

3.2 Su abrazyviniais pjovimo diskais pjauti sausai arba šlapiai – priklausomai nuo modelio

Abrazyviniai pjovimo diskai, priklausomai nuo modelio, gali būti naudojami tik sausam arba tik šlapiam pjovimui.

3.2.1 Abrazyviniai pjovimo diskai, skirti tik sausam pjovimui

Atliekant sausą pjūvį, naudoti apsauginę kaukę veidui.

Jeigu galimas garų arba dūmų susidarymas (pvz. pjaunant) **dėvėti kvėpavimo takų apsaugą.**

3.2.2 Abrazyviniai pjovimo diskai, skirti tik šlapiam pjovimui



Pjovimo diską naudoti tik su vandeniu.

Kad surinkti dulkes, pjovimo diskui paduoti mažiausiai 1 l/min vandens kiekį. Kad nesumažinti pjovimo našumo, pjovimo diskui paduoti ne didesnį nei 4 l/min vandens kiekį.

Po darbo, kad nusitaškytų vanduo, leisti pasisukti diskui darbinio sukčių skaičiumi apie 3 iki 6 sekundžių be vandens.

- Vandens pajungimas prie įrenginio, esant visoms aprūpinimo vandeniu rūšims
- Slėginis vandens bakelis 10 l dulkių surinkimui
- prie vežimėlio naudojama vandens bakelis dulkių surinkimui

3.3 Naudojant metalinius pjovimo diskus, atkreipti dėmesį

3.3.1 Pjaunami daiktai

- neturi būti įduboje
- apsaugoti nuo ridenimosi, slydimo
- pritvirtinti, kad nesvyruotų

3.3.2 Atpjaautos dalys

Esant lūžimams, įtrūkimams ir t.t svarbi pjūvio atlikimo eilės tvarka. Paskutinį pjūvį visada atlikti taip, kad neužstrigtų pjovimo diskas ir kad nupjauta dalis nesužeistų dirbančiojo asmens.

Palikti mažą juostelę, kuri prilaikytų atpjautą dalį. Šią juostelę vėliau nulaužti.

Prieš iki galo nupjaunant dalį nustatyti:

- jos svorį
- kaip ji judės po nupjovimo
- ar ji įtempta

Nulaužiant dalį, nesužeisti dirbti padedančio asmens.

3.4 Pjauti keletu etapų

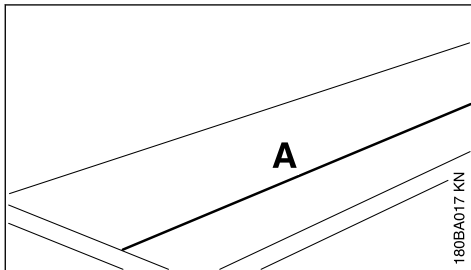

- ▶ Pasižymėti pjūvio liniją (A)

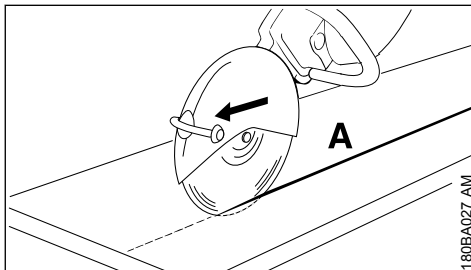

- ▶ Pjauti išilgai pjūvio linijos. Atliekant pataisymus, neužstrigdyti pjovimo disko, į pjūvį įstatyti vis iš naujo – kiekvieno darbo etapo pjūvio gylis gali būti daugiausiai 5 iki 6 cm. Storesnę medžiagą pjauti keletu bandymų

3.5 Statybinių plokščių pjovimas

- ▶ Statybinių plokštę pritvirtinti (pvz. ant neslystančio paviršiaus, smėlyje)

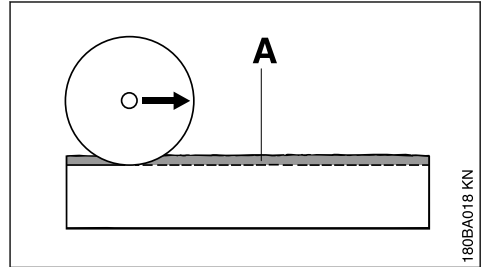

- ▶ Įpjovą (A) atlikti pagal nurodytą liniją

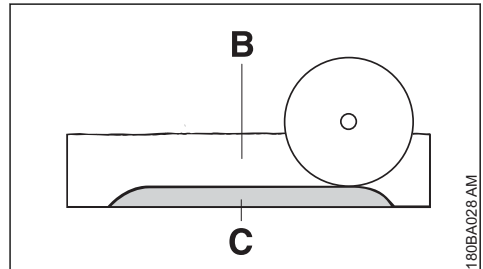

- ▶ Pjūvį (B) pagilinti
- ▶ Palikti prilaikančią juostelę (C)
- ▶ Plokštę pirmiausiai perpjauti pjūvio galuose, kad neišlūžtų medžiaga
- ▶ Plokštę nulaužti

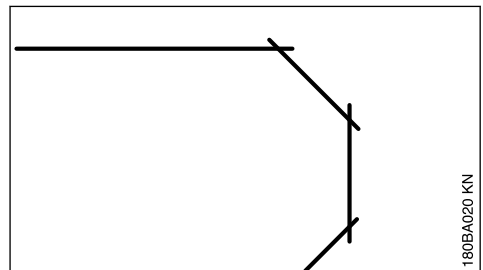

- ▶ Keletu pjūvių metu atsiranda kreivės – atkreipti dėmesį, kad pjovimo diskas neužstrigtų pjūvyje

3.6 Apvalių ir tuščiavidurių daiktų pjovimas

- ▶ Vamzdžius, apvalius ir tuščiavidurius daiktus įtvirtinti, kad nesvyruotų, neslystų ir nenusiristų
- ▶ Atkreipti dėmesį į atpjautos dalies kritimą ir svorį
- ▶ Nustatyti pjūvio liniją ir pasižymėti, ypač vengti pjauti armatūros kryptimi

- ▶ Numatykite pjūvio eiga
- ▶ Griovelį įpjauti pagal nužymėtą pjūvio liniją
- ▶ Įpjovos griovelį gilinti tolygiais judesiais pirmyn ir atgal – stumti į priekį pilnu gyliu išilgai griovelio – atliekant mažus pataisymus, neužstrigdyti pjovimo disko, bet vis iš naujo įstatyti į pjūvio vietą – palikti siauras juosteles, kurios prilaikys atpjautą dalį. Šias prilaikančias juosteles po paskutinio planuoto pjūvio nulaužti.

3.7 Betoninių vamzdžių pjovimas

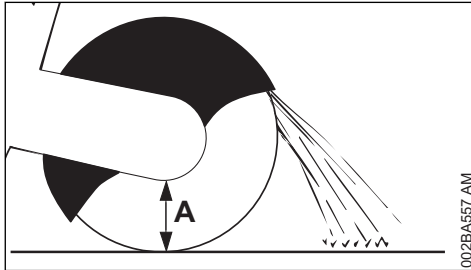

Pjūvio eiga priklauso nuo vamzdžio išorinio skersmens ir maksimalaus galimo pjovimo disko pjūvio gylio (A).

- ▶ Vamzdį pritvirtinti, kad nesvyruorų, neslystų ir nesiristų
- ▶ Atkreipti dėmesį į atpjautos dalies svorį, įtempimą, kritimą ir svorį

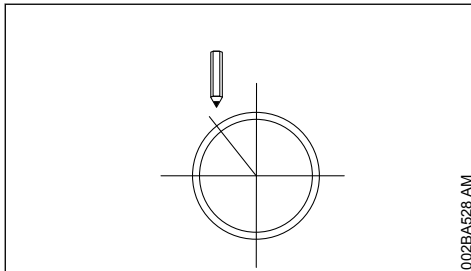

- ▶ Nustatyti pjūvio vietą ir pasižymėti
- ▶ Nustatyti pjūvio eiga

Išorinis skersmuo yra mažesnis negu maksimalus pjovimo gylis

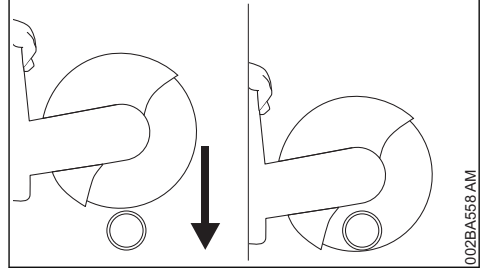

- ▶ Pjūvį atlikti iš viršaus žemyn

Išorinis skersmuo yra didesnis negu maksimalus pjovimo gylis

Pirmiausiai suplanuoti, tik po to dirbti. **Reikia** keletos pjūvių – svarbi teisinga eilės tvarka.

- ▶ Apsauginį gaubtą pasukti prie apatinio tvirtinimo

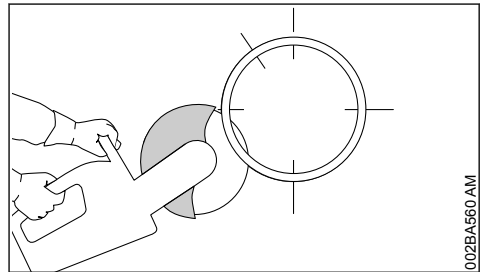

- ▶ visada pradėti apačioje, dirbti su viršutine pjovimo disko dalimi

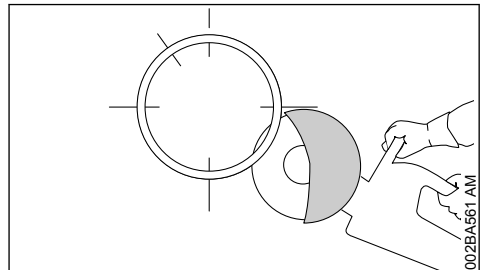

- ▶ priešais esančią apatinę dalį pjauti viršutiniu pjovimo disko ketvirtadaliu

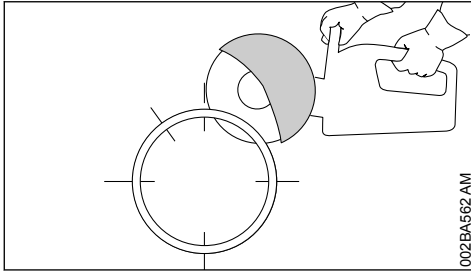

002BA562 AM

- ▶ pirmas šoninis pjūvis viršutinėje vamzdžio pusėje

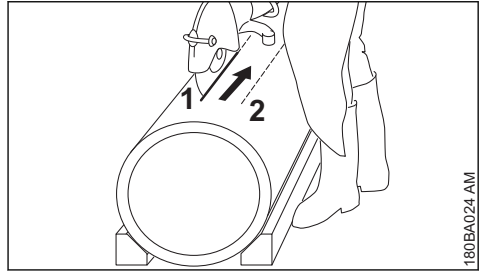

180BA024 AM

- ▶ pjūvius atlikti visada taip, kad pjovimo diskas neužstrigtų

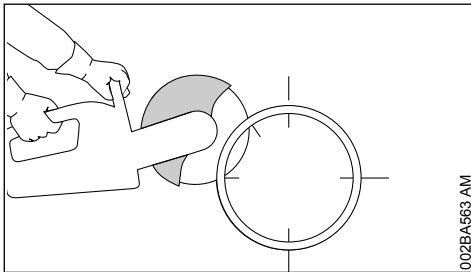

002BA563 AM

- ▶ antras šoninis pjūvis pažymėtoje srityje – jokiū būdu šioje srityje nenupjauti paskutinio pjūvio, užsitikrinti, kad atpjaunamą vamzdžio dalis saugiai laikytųsi

Tik tada, kai visi apatiniai ir šoniniai pjūviai bus atlikti, atlikti paskutinį pjūvį viršuje.

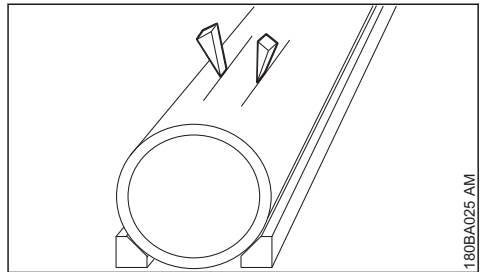

180BA025 AM

- ▶ naudoti pleištus ir/ar palikti nenupjautas juosteles, kurios atlikus pjūvius nulaužiamos

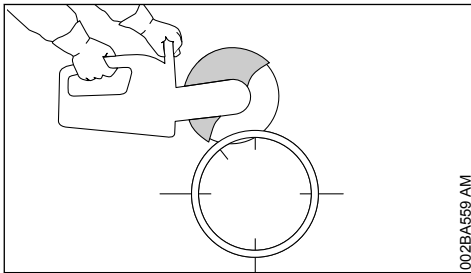

002BA559 AM

- ▶ paskutinis pjūvis visada iš viršaus (apie 15 % vamzdžio skersmens)

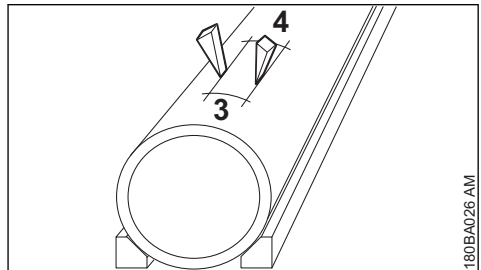

180BA026 AM

- ▶ jeigu atlikus pjūvius, atpjauta dalis lieka pjūvyje (dėl naudojamų pleiščių, nenupjautų juostelių), toliau nepjauti – atpjautą dalį nulaužti

3.8 Betoninis vamzdis – padaryti išpjovą

Svarbi pjūvių eilės tvarka (1 iki 4):

- ▶ pirmiausiai atpjauti sunkiai prieinamas vietas

4 Pjovimo diskai

Pjovimo diskai naudojami pjovimo darbams ypač didelėmis apkrovomis.

Todėl leidžiama naudoti tik su rankose laikomais įrenginiais pagal EN 13236 (su deimantiniais) arba EN 12413 (su abrazyviniais) ir atitinkamai pažymėtais pjovimo diskais. Niekada neviršyti maksimalių pjovimo disko sūkių skaičiaus – **nelaimingo atsitikimo pavojus!**

STIHL kartu su žinomais pjovimo diskų gamintojais sukūrė aukštos kokybės ir būtent tokiems

darbams pritaikytus, taip pat atitinkančius pjaustytuvo variklio galingumą pjovimo diskus.

Jie yra nesikeičiančios puikios kokybės.

4.1 Transportavimas ir saugojimas

- Transportuojant ir saugant, pjovimo diskus reikia laikyti atokiau nuo tiesioginių saulės spindulių ir kitų šilumos šaltinių
- Vengti smūgių
- Atsarginius pjovimo diskus laikyti originaliame įpakavime sausoje vietoje kiek įmanoma pastovesnėje temperatūroje
- Nelaikyti pjovimo diskų arti pavojingų skysčių
- Pjovimo diskus laikyti nešaltoje patalpoje

5 Abrazyviniai pjovimo diskai

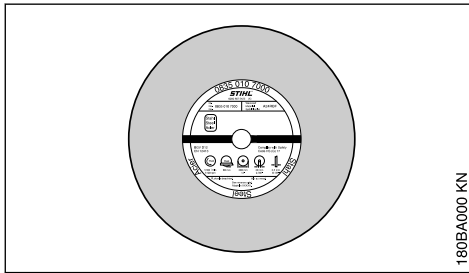

180BA000 KN

Tipai:

- sausam pjūviui
- šlapiam pjūviui

Teisingas abrazyvinio pjovimo disko pasirinkimas ir pritaikymas duoda ekonominę naudą ir leidžia išvengti greito susidėvėjimo. Renkantis padeda trumpas aprašymas

- etiketėje
- ant įpakavimo (lentelė su rekomendacija pritaikymui)

STIHL abrazyviniai pjovimo diskai tinka priklausomai nuo modelio sekančių medžiagų pjaustymui:

- asfaltui
- betonui
- akmeniui
- ketaus vamzdžiams
- STIHL abrazyviniai pjovimo diskai netinka geležinkelio bėgių pjaustymui.

Nepjauti jokių kitų medžiagų – **nelaimingo atsikimo pavojus!**

6 Metaliniai pjovimo diskai

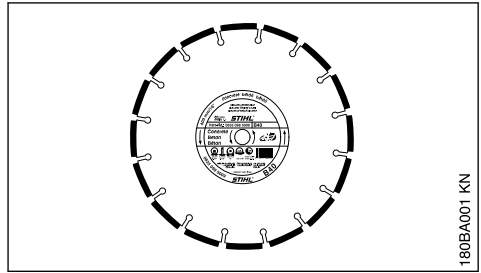

Šlapiam pjūviui.

Teisingas metalinio pjovimo disko pasirinkimas ir pritaikymas duoda ekonominę naudą ir leidžia išvengti greito susidėvėjimo. Renkantis padeda trumpas aprašymas

- etiketėje
- ant įpakavimo (lentelė su rekomendacija pritaikymui)

STIHL metaliniai pjovimo diskai tinka priklausomai nuo modelio sekančių medžiagų pjaustymui:

- asfaltui
- betonui
- akmeniui (uolienoms)
- abrazyviniam betonui
- šviežiam betonui
- molinėms plytom
- keraminiams vamzdžiams
- ketaus liejinams

Nepjauti jokių kitų medžiagų – **nelaimingo atsikimo pavojus!**

Niekada nenaudoti metalinių pjovimo diskų su šonine danga, kadangi ši danga gali užstrigti pjūvyje ir iššaukti ekstremalų atmetimą atgal – **nelaimingo atsikimo pavojus!**

6.1 Sutrumpinti ženkliniai

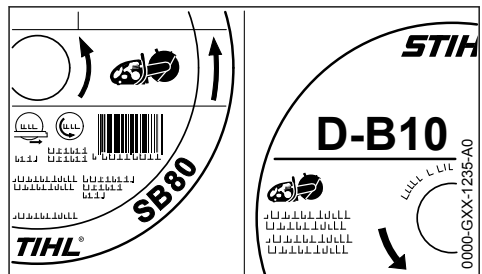

Sutrumpinti ženkliniai yra kombinacija iš raidžių ir skaičių:

- raidės parodo pagrindinę pjovimo disko panaudojimo sritį
- skaičiai parodo STIHL deimantinio pjovimo disko tvirtumo klasę

6.2 Netolygus pjovimo disko judėjimas

Ilgam metalinio pjovimo disko tarnavimo laikui ir geram funkcionavimui reikalingas neprikaištingos būklės pjaustytuvo velenas.

Pjovimo disko darbas su netinkamu velenu gali iššaukti disko sukimosi nukrypimus.

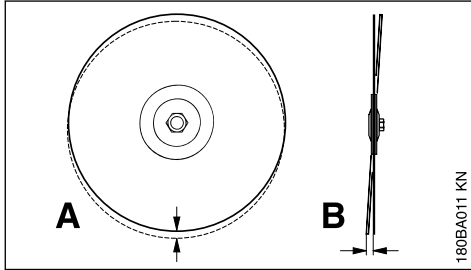

Per didelis nukrypimas nuo sukimosi ratu (A) perkrauna atskirus disko segmentus, kurie įkaista. Tai gali iššaukti įtrūkimus diske arba gali įkaisti atskiri segmentai.

Sukimosi nukrypimai (B) sąlygoja didesnę šiluminę apkrovą ir platesnius pjūvius.

6.3 Branduolio susidėvėjimas

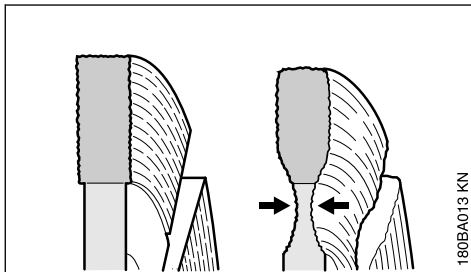

Pjanant kelio dangą, neįpjauti apatinio sluoksnio (dažniausiai skaldos) – tai atpažinsite iš šviesių dulkių – gali atsirasti pernelyg didelis branduolio susidėvėjimas – **gali lūžti!**

6.4 Apnašos ant ašmenų, aštrinimas

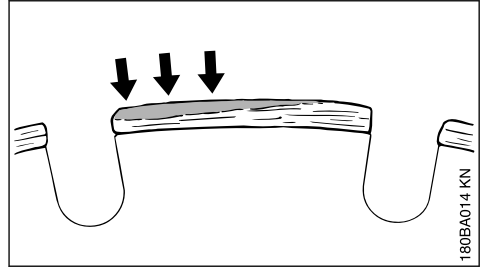

Sluoksnis ant ašmenų susidaro ant viršutinių segmentų dalių šviesiai pilkų apnašų pavidalu. Šios apnašos nusėda ant segmentų ir juos atšipina.

Apnašos gali susidaryti:

- esant ypač kietai medžiagai, pvz., iš granito
- neteisingai naudojant, pvz. per didelę stūmimo jėgą

Apnašos sustiprina vibraciją, sumažina pjovimo našumą ir sąlygoja kibirkščių susidarymą.

Atsiradus pirmoms apnašoms, metalinį diską tuojau pat "paaštrinti" – tam trumpai papjauti abrazyvinę medžiagą, pvz. smiltainį, akytą betoną arba asfaltą.

Vandens naudojimas užkerta kelią apnašų susidarymui.

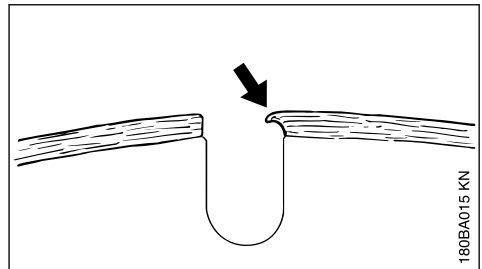

Jeigu toliau bus dirbama su atšipusiais segmentais, gali jie nuo susidariusio karščio suminkštėti – diskas įkaista ir praranda savo tvirtumą – tai veda prie atsipalaidavimo, atpažįstama pagal netolygų pjovimo disko sukimąsi. Pjovimo disko toliau nenaudoti – **nelaimingo atsitikimo pavojus!**

6.5 Gedimų šalinimas

6.5.1 Pjovimo diskas

Klaida	Priežastis	Pagalba
netikslūs kraštai arba pjūvio plotai, pjūvis pabėga	netolygus pjovimo disko judėjimas	Kreiptis [1] prekybos atstovą
stiprus segmentų nusidėvėjimas	pjovimo diskas svirduliuoja	naudoti naują pjovimo diską
netikslūs pjūvio kraštai, pjūvis pabėga, blogas pjovimo našumas, susidaro kibirkštys	pjovimo diskas atšipo, atstatymas prie pjovimo diskų akmeniui	pjovimo diską akmeniui paaštinti trumpai papjovus abrazyvinę medžiagą; pjovimo diską asfaltui pakeisti nauju
blogas pjovimo našumas, labai nusidėvėję segmentai	pjovimo diskas sukasi neteisinga kryptimi	pjovimo diską sumontuoti teisinga sukimosi kryptimi
ištrupos ar įtrūkimai diske ar segmentuose	perkrova	naudoti naują pjovimo diską
Branduolio susidėvėjimas	netinkamos medžiagos pjovimas	naudoti naują pjovimo diską; naudoti skirtingus pjovimo diskus atskiroms medžiagoms

7 Elektroninis paduodamo vandens kiekio reguliavimas

STIHL pjaustytuvai gali būti sumontuoti su elektroniniu vandens padavimo valdymu.

Elektroninis vandens padavimo reguliavimas leidžia pjovimo diskui paduoti optimalų vandens kiekį. Laisvos eigos režime vanduo nepaduodamas.

7.1 Prieš pradėdant darbą

- ▶ esant išjungtam varikliui, patikrinti veikimo eigą

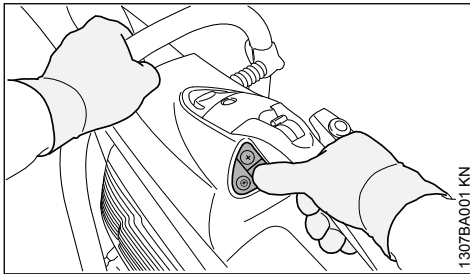

- ▶ su dešinės rankos nykščiu gali būti spaudžiami visi klavišai aptarnavimo laukelyje – dešinė ranka tuo metu visada lieka ant galinės rankenos
- ▶ kairė ranka visada būna ant vamzdinės rankenos

7.2 Valdymo laukelis

Kai variklis veikia, elektroninis vandens padavimo valdymas gali būti įjungtas arba išjungtas bei reguliuojamas vandens kiekis.

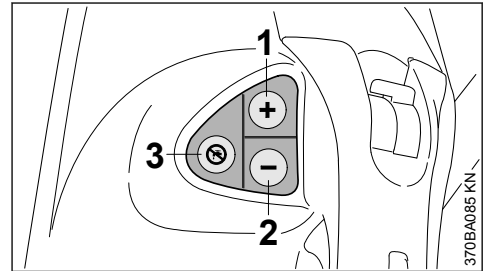

- 1 Klavišas (+):** elektroninis paduodamo vandens kiekio reguliavimas įjungiamas ir paduodama daugiau vandens pjovimo diskui
- 2 Klavišas (–):** elektroninis vandens reguliavimas įjungiamas ir pjovimo diskui paduodama mažiau vandens
- 3 elektroninis vandens reguliavimas išjungiamas, pjovimo diskui vanduo nepaduodamas**

7.3 Dirbti su elektroniniu paduodamo vandens kiekio reguliavimu

- ▶ Variklį užvesti, žiūrėti "Variklio užvedimas/išjungimas"

¹⁾ STIHL rekomenduoja STIHL prekybos atstovą

- ▶ Klavišą (+) arba klavišą (–) paspausti su dešinės rankos nykščiu – dešinė ranka lieka visada tuo metu ant galinės rankenos, kairė ranka būna ant vamzdinės rankenos – pjovimo diskui laisvos eigos režime vanduo nepaduodamas

Darbo metu pjovimo diskui paduodamas nustatytas kiekis vandens.

- ▶ reikalui esant pareguliuoti vandens kiekį – tam klavišą (+) arba klavišą (–) spausti su dešinės rankos nykščiu tol, kol bus pasiektas reikalingas vandens kiekis – dešinė ranka visada lieka ant galinės rankenos, kairė ranka – visada ant vamzdinės rankenos

Kai pjaustytuvas po darbo pereina į laisvos eigos režimą, pjovimo diskui vanduo nebepaduodamas – tačiau elektroninis paduodamo vandens kiekio reguliavimas lieka įjungtas. Tęsiant darbą su pjaustytuvu, automatiškai vėl paduodamas nustatytas vandens kiekis.

Jeigu variklis buvo išjungtas ir vėl įjungtas, elektroninis paduodamo vandens kiekio reguliavimas lieka išjungtas.

7.3.1 Naudojimas ant vežimėlio STIHL FW 20

Jeigu pjaustytuvas naudojamas ant vežimėlio STIHL FW 20 kartu su vandens bakeliu, paduoti maksimalų kiekį vandens.

7.4 Priežiūra ir remontas

Jeigu darbo metu, nepaisant įjungto elektroninio vandens padavimo valdymo, paduodamas per mažas arba per didelis vandens kiekis:

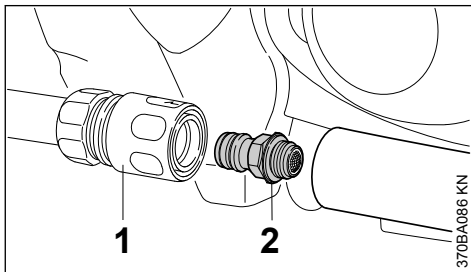

- ▶ Jungiamąją movą (1) nuimti
- ▶ "Vandens pajungimo antgalį su sieteliu" (2) išsukti ir išplauti po tekančiu vandeniu – sietelis lieka ant vandens pajungimo antgalio

Jeigu nepaisant išvalyto sietelio, pjovimo diskui paduodama per mažai ar visai nepaduodama vandens, kreiptis į prekybos atstovą.

8 Kreipiančiosios su apsauga montavimas

Gamykloje "Kreipiančioji su apsauga" sumontuojama iš vidinės pusės.

"Kreipiančioji su apsauga" priklausomai nuo panaudojimo aplinkybių gali būti montuojama ir iš išorinės pusės.

Pjaunant be vežimėlio, dėl geresnio atramos taško siūlome montuoti ją iš vidinės pusės.

8.1 Montavimas iš išorinės pusės

- ▶ Pjovimo diską nuimti, (žiūrėti "Pjovimo disko uždėjimas / pakeitimas")

8.1.1 Vandens pajungimo antgalį nuimti

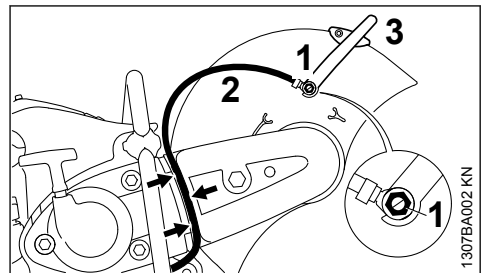

- ▶ Varžtą (1) su kombi raktu išsukti – tuo metu keturkampę varžlę išimti iš vidinės apsaugos pusės
- ▶ Vandens žarnelę (2) su antgaliu nuimti nuo reguliavimo rankenėlės (3)
- ▶ Vandens žarnelę (2) ištraukti iš takelio (rodyklė) dirželio apsaugoje

8.1.2 Reguliavimo svertą nuimti

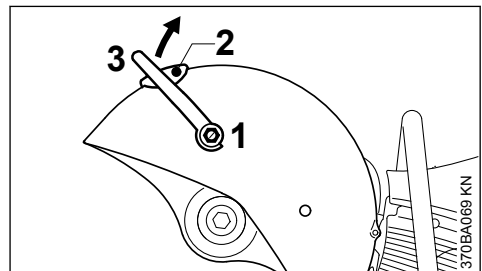

- ▶ Varžtą (1) su kombi atsuktuvu išsukti ir kartu su tarpine nuimti – tuo metu keturkampę varžlę išimti iš kreipiančiosios nuo vidinės apsaugos pusės
- ▶ Varžtą (2) išsukti
- ▶ Reguliavimo rankenėlę (3) pasukti į viršų ir nuimti

8.1.3 Dirželį atlaisvinti

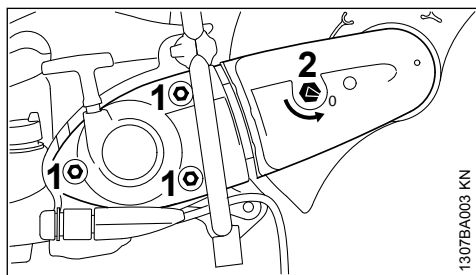

- ▶ Veržlę (1) atlaisvinti – neišsukti
- ▶ Įtempimo veržlę (2) su universaliu raktu pasukti prieš laikrodžio rodyklę – apie 1/4 rato, iki galo = 0

8.1.4 Dirželio apsaugą nuimti

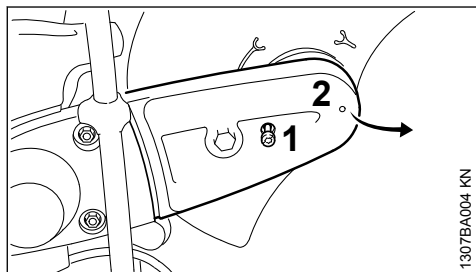

- ▶ Varžtą (1) išsukti – varžtas (1) yra apsaugotas nuo pametimo ir pritvirtintas prie dirželio apsaugos (2)
- ▶ Dirželio apsaugą (2) lengvai kilstelėti ir nuimti į priekį

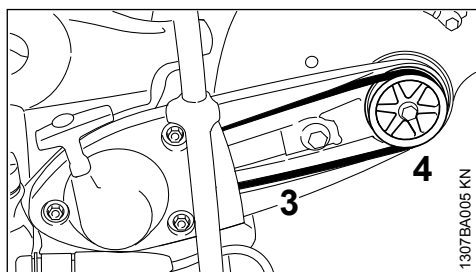

- ▶ Dirželį (3) nuimti nuo priekinio skriemulio (4)

8.1.5 "Kreipiančiosios su apsauga" nuėmimas

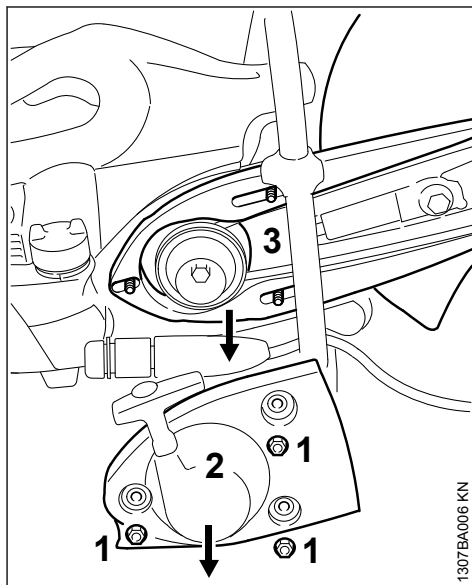

- ▶ Veržles (1) išsukti
- ▶ "Starterio dangtelį su užvedimo įranga" (2) nuimti
- ▶ "Kreipiančiąją su apsauga" (3) nuimti nuo smeigių

8.1.6 "Kreipiančiąją su apsauga" paruošti išoriniam montavimui

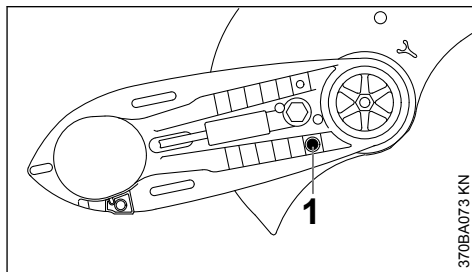

- ▶ Varžtus (1) išsukti

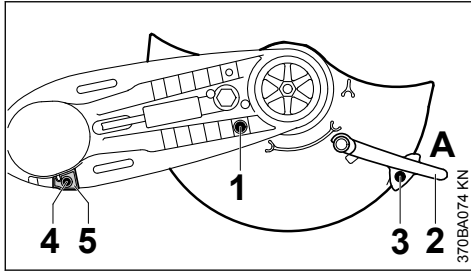

- ▶ Apsaugą pasukti į nurodytą padėtį (žiūr. pav.)
- ▶ Varžtus (1) įsukti ir priveržti
- ▶ Reguliavimo rankenėlę (2) pastumti į padėtį A
- ▶ Varžtą (3) įsukti ir priveržti
- ▶ Varžtą (4) apsauginiame gaubte (5) išsukti
- ▶ Apsauginį gaubtą (5) nuimti

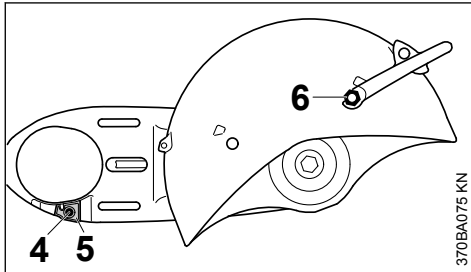

- ▶ "Kreipiančiąją su apsauga" taip pasukti, kad apsauga būtų iš išorinės pusės
- ▶ Apsauginį gaubtą (5) uždėti – kiaurymės apsauginiame gaubte ir kreipiančiojoje turi sutapti
- ▶ Varžtą (4) įsukti ir priveržti
- ▶ Keturkampę veržlę įkišti į apsauginį gaubtą ir tvirtai laikyti
- ▶ trumpesnį varžtą (6) su tarpine įsukti į reguliavimo rankenėlę ir priveržti kombi raktu

8.1.7 "Kreipiančiąją su apsauga" uždėti – apsauga iš išorinės pusės

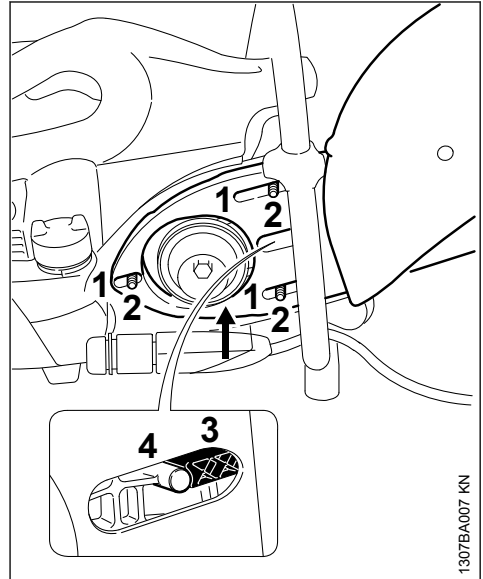

- ▶ Pailgas kiaurymės (1) "kreipiančiosios su apsauga" užmauti ant smeigių (2) – pavaros dirželį uždėdam ant priekinio skriemulio

PRANESIMAS

Dirželis turi judėti laisvai.

- ▶ Įtempimo ratukas (3) turi priglusti prie liežuvelio (4)

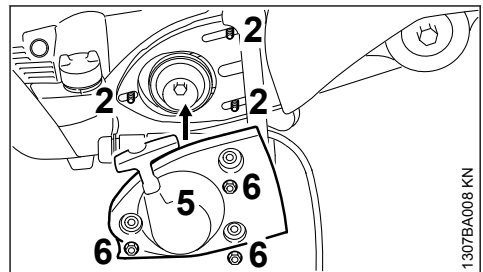

- ▶ "Starterio dangtelį su užvedimo įranga" (5) uždėti ant smeigių (2)
- ▶ Veržles (6) tvirtai užsukti ranka

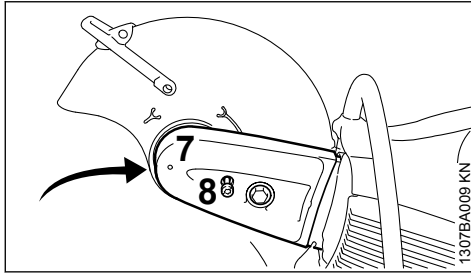

- ▶ Pavaros dirželio apsaugą (7) uždėti
- ▶ Varžtą (8) įsukti ir priveržti

8.1.8 Vandens pajungimo antgalį sumontuoti

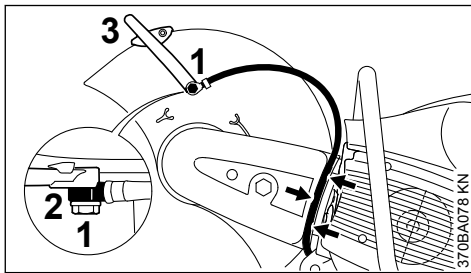

- ▶ ilgesnį varžtą (1) prakišti pro vandens žarnelės antgalius (2) – atkreipti dėmesį į antgalių padėtį
- ▶ Keturkampe veržlę įkišti į apsauginį gaubtą ir tvirtai laikyti
- ▶ Antgalius su ilgesniu varžtu uždėti ant reguliavimo rankenėlės (3) – varžtą įsukti ir priveržti su kombi raktu
- ▶ Vandens žarnelę įdėti į vietą pavaros dirželio apsaugoje (rodyklė) nuo kranelio apsaugos kryptimi – neužlenkti

8.1.9 Patikrinti apsaugos reguliavimo sritį

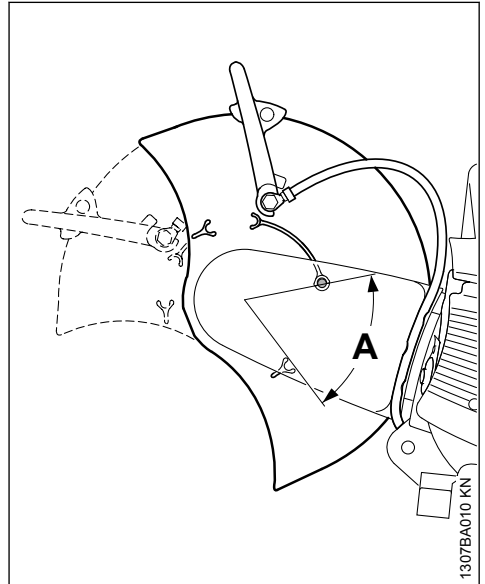

- ▶ Apsauginį gaubtą kiek galima plačiau pasukti į priekį ir atgal – reguliavimo sritis (A) turi būti ribojama atraminio kaiščio

Toliau žiūrėti "Pavaros dirželio įtempimas".

8.2 Montavimas vidinėje pusėje

- ▶ Pjovimo diską nuimti, (žiūrėti "Pjovimo disko uždėjimas / pakeitimas")
- ▶ Vandens pajungimo antgalį nuimti
- ▶ Reguliavimo svirtą nuimti
- ▶ Dirželį atlaisvinti
- ▶ Dirželio apsaugą nuimti
- ▶ "Kreipiančiosios su apsauga" nuėmimas

8.2.1 "Kreipiančiąją su apsauga" paruošti montavimui vidinėje pusėje

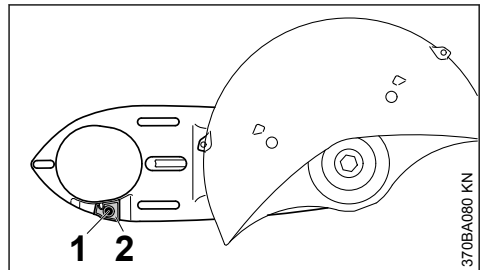

- ▶ Varžtą (1) apsauginiame gaubte (2) išsukti
- ▶ Apsauginį gaubtą (2) nuimti

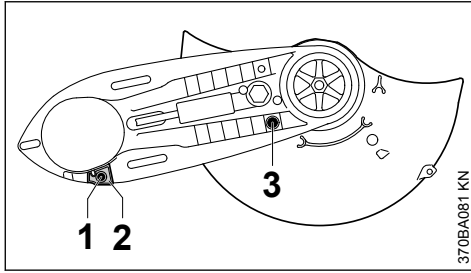

- ▶ "Kreipiančiąją su apsauga" pasukti taip, kad apsauga būtų vidinėje pusėje
- ▶ Apsauginį gaubtą (2) uždėti – kiaurymės apsauginiame gaubte ir kreipiančiojoje turi sutapti
- ▶ Varžtą (1) įsukti ir priveržti
- ▶ Varržtus (3) išsukti

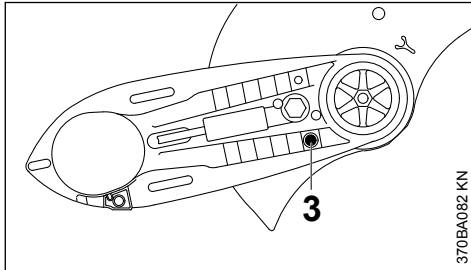

- ▶ Apsaugą pasukti į nurodytą padėtį (žiūr. pav.)
- ▶ Varržtus (3) įsukti ir priveržti
- ▶ Reguliavimo rankenėlės montavimas
- ▶ "Kreipiančiąją su apsauga" sumontuoti – apsauga vidinėje pusėje
- ▶ Pavaros dirželį uždėti
- ▶ Vandens pajungimo antgalį sumontuoti

8.2.2 Patikrinti apsaugos reguliavimo sritį

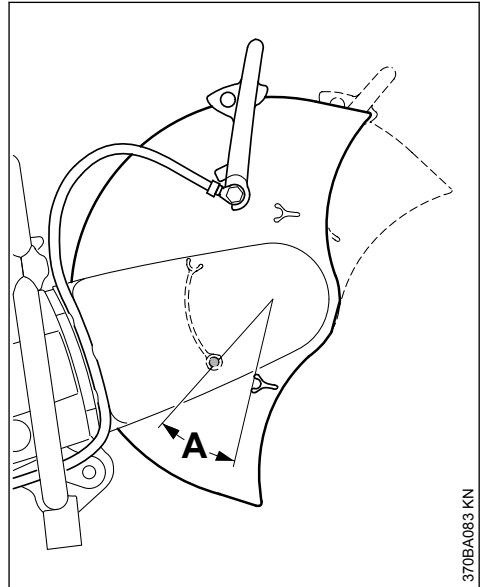

- ▶ Apsauginį gaubtą kiek galima plačiau pasukti į priekį ir atgal – reguliavimo sritis (A) turi būti ribojama atraminio kaišio

Toliau žiūrėti "Pavaros dirželio įtempimas".

9 Dirželio įtempimas

Šis įrenginys yra sukonstruotas su automatine, spyruoklinės jėgos principu veikiančia, elastinga dirželio įtempimo įranga.

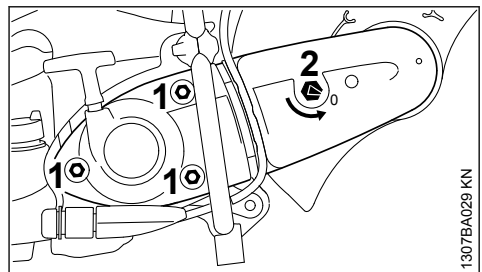

Prieš dirželio įtempimą reikia atsukti šešiakampes varžles (1), o rodyklė ant įtempimo varžlės (2) turi būti ant 0.

- ▶ kitu atveju varžles (1) atlaisvinti ir įtempimo varžlę (2) su universaliu raktu pasukti prieš laikrodžio rodyklę – apie 1/4 rato, iki galo = 0

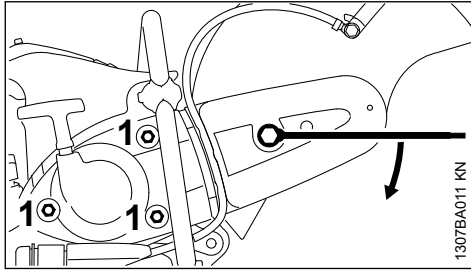

1307BA011 KN

- ▶ dirželio įtempimui universalų raktą, kaip parodyta paveikslėlyje, užmauti ant įtempimo veržlės

**ISPEJIMAS**

Įtempimo veržlė yra įtempta – universalų raktą laikyti tvirtai.

- ▶ Įtempimo veržlę pasukti laikrodžio rodyklės kryptimi apie 1/8 rato – įtempimo veržlę pagauna spyruoklės jėga
- ▶ Įtempimo veržlę toliau sukuti pagal laikrodžio rodyklę apie 1/8 rato – iki atramos

PRANESIMAS

Universalaus rakto nesukti per jėgą toliau.

Šioje padėtyje dirželis įsitempia dėl spyruoklės jėgos.

- ▶ Universalų raktą nuimti nuo įtempimo veržlės
- ▶ Veržlės (1) priveržti

9.1 Dirželio patempimas

Patempimas vyksta neveikiant įtempimo veržlės.

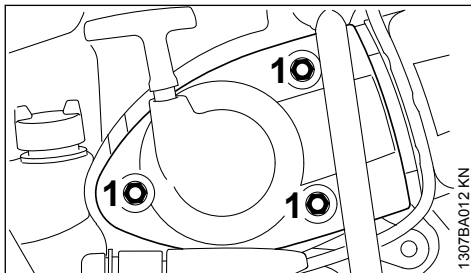

1307BA012 KN

- ▶ Veržlės (1) atlaisvinti – dirželis įsitempia pats dėl spyruoklės jėgos
- ▶ Veržlės (1) vėl priveržti

10 Pjovimo disko uždėjimas/pakeitimas

Uždėti ar pakeisti tik esant išjungtam varikliui – išjungiklis ant **STOP** t.p. 0.

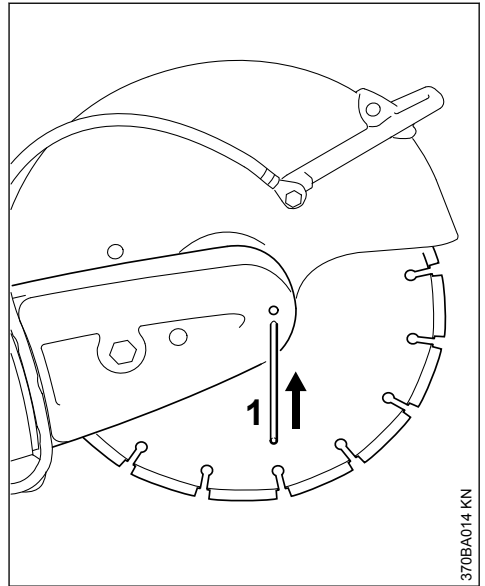
10.1 Veleną užblokuoti

370BA014 KN

- ▶ Kaištį (1) prakišti pro kiaurymę dirželio apsaugoje
- ▶ veleną pasukti su universaliu raktu, kol kaištis (1) pateks į kiaurymę, esančią apačioje

10.2 Pjovimo disko nuėmimas

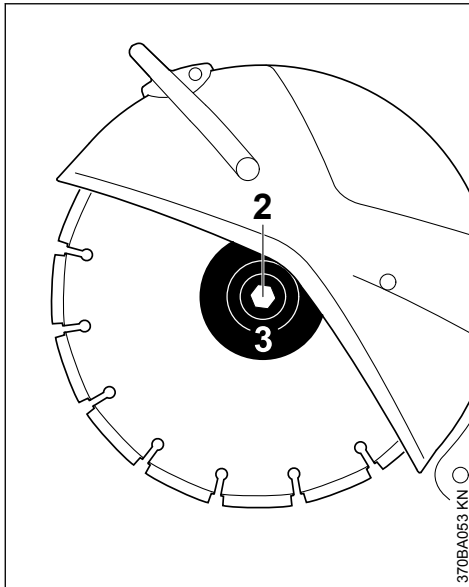

- ▶ šešiakampį varžtą (2) atlaisvinti su universaliu raktu ir išsukti
- ▶ priekinę prispaudimo plokštelę (3) (flanšą) ir pjovimo diską nuimti nuo veleno

10.3 Pjovimo disko uždėjimas

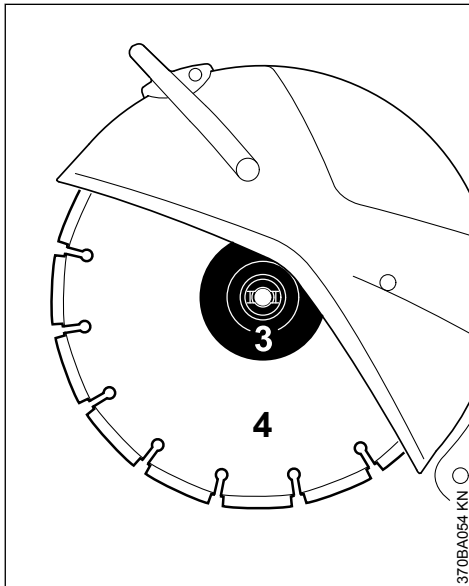

- ▶ Pjovimo diską (4) uždėti

! ISPEJIMAS

Uždedant metalinį pjovimo diską, reikia atkreipti dėmesį į rodyklę, nurodančią disko sukimosi kryptį.

- ▶ priekinę prispaudimo plokštelę (3) (flanšą) uždėti – priekinės prispaudimo plokštelės (3) (flanšo) fiksavimo dantukai turi patekti į grovelius velene
- ▶ šešiakampį varžtą įsukti ir su universaliu raktu **stipriai priveržti** – naudojant momentinį raktą, užveržimo jėgos dydis, žiūr. "Techniniai daviniai"
- ▶ fiksavimo kaištį ištraukti iš dirželio apsaugos

! ISPEJIMAS

Niekada nenaudoti dviejų pjovimo diskų kartu – dėl nevienodo susidėvėjimo – **gali sulūžti ir sužeist!**

11 Degalai

Variklio darbui reikalingas kuro mišinys iš benzino ir variklinės alyvos.

! ISPEJIMAS

Vengti tiesioginio degalų kontakto su oda ir benzino garų įkvėpimo.

11.1 STIHL MotoMix

STIHL rekomenduoja naudoti STIHL MotoMix. Šio paruošto naudojimui degalų mišinio sudėtyje nėra benzolo, švino, jis pasižymi dideliu oktaniniu skaičiumi ir visada pateikia tikslų sudedamųjų dalių santykį.

„STIHL MotoMix“ sumaišytas su STIHL dvitakte varikline alyva „HP Ultra“, kad būtų užtikrinta ilgiausia variklio eksploataavimo trukmė.

MotoMix disponuoja ne visos rinkos.

11.2 Degalų mišinio paruošimas

PRANESIMAS

Nekokybiški degalai ir neatitinkantis nurodymų kuro mišinio santykis gali sąlygoti rimtus variklio gedimus. Mažesnės kokybės benzinas ar variklinė alyva gali pažeisti variklį, riebokšlius, maitinimo sistemą ir degalų rezervuarą.

11.2.1 Benzinas

Naudoti tik **kokybišką benzina** ne mažesnio oktaninio skaičiaus nei 90 ROZ – bešvinį arba paprastą.

Varikliams su M-Tronic benzinas su iki 25% alkoholio (E25) galingumo priduoja

11.2.2 Variklinė alyva

Patiems ruošiant degalų mišinį, galima naudoti tik STIHL dvitakčių variklių alyvą arba kitokią JASO FB, JASO FC, JASO FD, ISO-L-EGB, ISO-L-EGC ar ISO-L-EGD klasių kokybišką variklinę alyvą.

Kad visą įrenginio naudojimo trukmę nebūtų viršytos išmetamųjų teršalų ribinės vertės, STIHL reikalauja naudoti „STIHL HP Ultra“ dvitakčių variklių alyvą arba lygiavertę kokybišką variklinę alyvą.

11.2.3 Maišymo santykis

jei STIHL dvitaktė variklių alyva 1:50;
1:50 = 1 dalis alyvos + 50 dalių benzino

11.2.4 Pavyzdžiai

Benzino kiekis	STIHL dvitaktė alyva 1:50	
Litrai	Litrai	(ml)
1	0,02	(20)
5	0,10	(100)
10	0,20	(200)
15	0,30	(300)
20	0,40	(400)
25	0,50	(500)

► į degalams skirtą specialią talpą visų pirma supilti variklinę alyvą, po to benzina ir kruopščiai sumaišyti

11.3 Kuro mišinio saugojimas

Saugoti tik degalams skirtose talpose saugioje, sausioje ir vėsioje patalpoje, apsaugotoje nuo šviesos ir saulės spindulių.

Kuro mišinys sensta – mišinį ruošti tik pagal poreikį kelioms savaitėms. Kuro mišinį laikyti ne ilgiau kaip 30 dienų. Esant šviesos, saulės spin-

dulių poveikiui, žemai arba aukštai temperatūrai, kuro mišinys gali pasenti greičiau.

STIHL MotoMix galima be problemų laikyti iki 2 metų.

► Talpą su kuro mišiniu prieš pildymą stipriai papurtyti



ISPEJIMAS

Talpoje gali būti padidėjęs spaudimas – indą atidaryti atsargiai.

► Degalų rezervuarą ir talpą kurui laikas nuo laiko kruopščiai išvalyti

Kuro likučius ir valymui naudotą skystį sunaikinti pagal nurodymus, nekenkiant aplinkai!

12 Degalų užpylimas



12.1 Įrenginio paruošimas

► Prieš pilant degalus, nuvalyti degalų rezervuaro kamštį ir aplink jį, kad į rezervuarą nepatektų nešvarumai

► Įrenginį pastatyti taip, kad rezervuaro kamštis būtų viršuje



ISPEJIMAS

Niekada neatidarinėti Bajonett kamščio su įrankiu. Kamštis gali būti pažeistas ir degalai pasilies.

12.2 Kamštį atidaryti

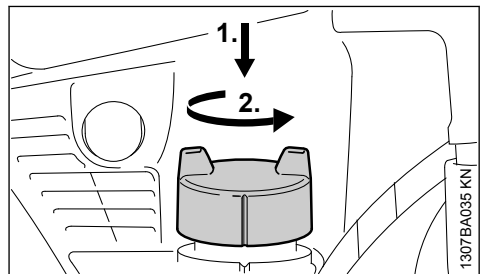

► Kamštį ranka paspausti žemyn iki atramos, pasukti prieš laikrodžio rodyklę (apie 1/8 rato) ir nuimti

12.3 Degalus užpilti

Užpilant degalus, jų nepalieti, neperpildyti degalų rezervuaro. STIHL rekomenduoja naudoti STIHL degalų pildymo sistemą (specialus priedas).

12.4 Kamštį uždaryti

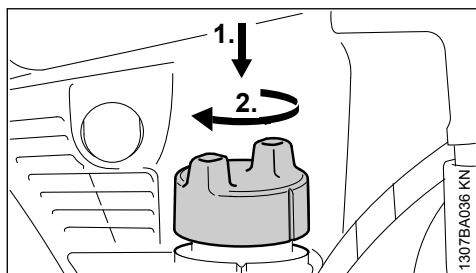

- ▶ kamštį uždėti ir pasukti, kol jis įslys į Bajonett lizdą
- ▶ Kamštį ranka spausti iki galo žemyn ir sukti laikrodžio rodyklės kryptimi (apie 1/8 rato), kol jis užsidarys

12.5 Patikrinti, ar gerai uždarytas kamštis

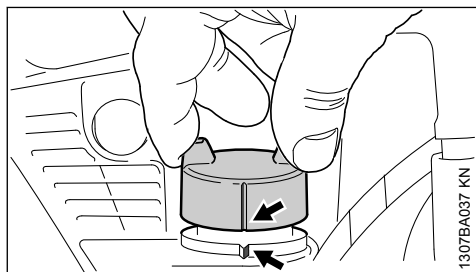

- ▶ Suimti už kamščio – kamštis užsuktas gerai, jeigu jo negalima nuimti ir atžymos (rodyklės) ant kamščio ir degalų rezervuaro sutampa

Jeigu kamštį galima nuimti arba atžymos nesutampa, kamštį uždaryti iš naujo – žiūrėti skyrių "Kamštį uždaryti" ir skyrių "Patikrinti, ar gerai uždarytas kamštis".

12.6 Kuro filtrą keisti kasmet

Degalų filtras yra su magnetiniu separatoriumi.

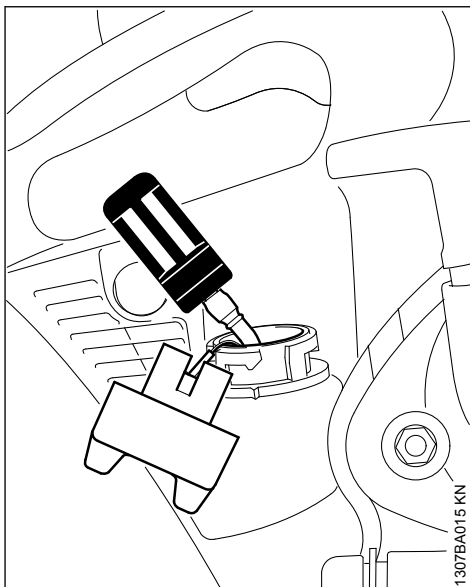

- ▶ Ištuštinti degalų rezervuarą
- ▶ Kabliuku iš rezervuaro ištraukti kuro filtrą ir nuimti jį nuo žarnelės
- ▶ Ant žarnelės uždėti naują kuro filtrą
- ▶ Filtrą įleisti į degalų rezervuarą

13 Variklio užvedimas/išjungimas

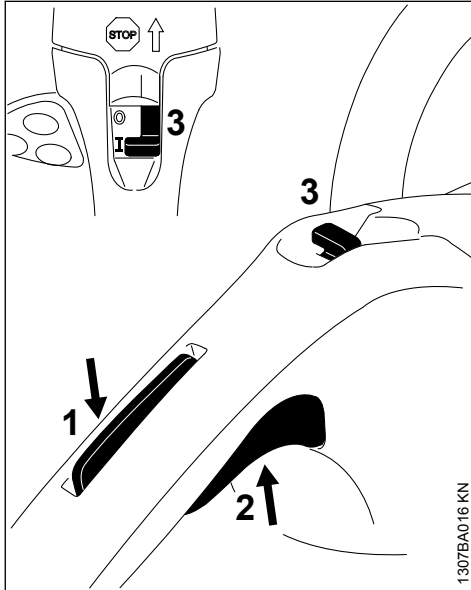

- ▶ Apsauginį akceleratoriaus klavišą (1) paspausti, tuo pačiu metu spausti akceleratoriaus rankenėlę (2)
- ▶ abu svertus laikyti nuspaučius
- ▶ Išjungiklį (3) pastatyti ant I
- ▶ Akceleratoriaus rankenėlę, išjungiklį ir apsauginį akceleratoriaus klavišą vieną po kito paleisti – **variklio paleidimo padėtis**

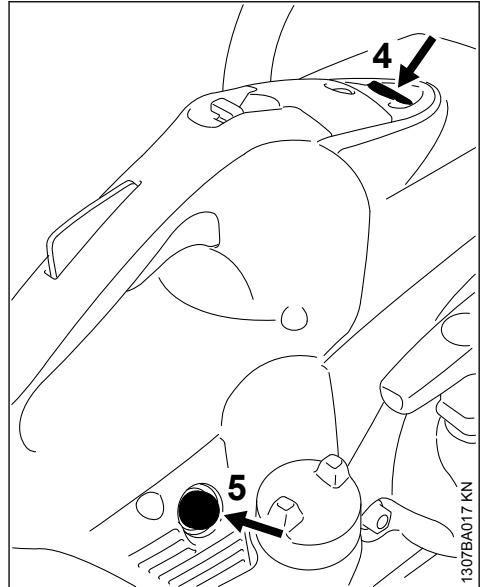

- ▶ paspausti dekompresinį vožtuvą (4)
- ▶ Rankinio kuro siurbliuko dumples (5) paspausti prieš kiekvieną užvedimą 7-10 kartų – taip pat, jei dumplės dar pripildytos degalais

13.1 Užvedimas

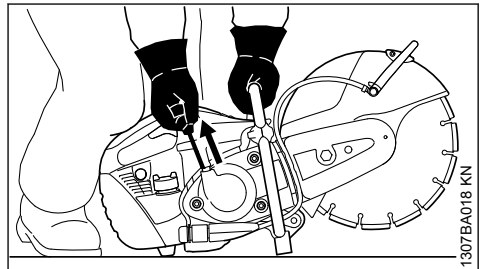

- ▶ Pjaustytuvą pastatyti saugiai ant tvirto paviršiaus – pjovimo diskas neturi liesti žemės paviršiaus ar kitų daiktų – pašaliniai asmenys turi stovėti saugiu atstumu.
- ▶ atsistoti saugioje padėtyje
- ▶ Pjaustytuvą tvirtai prispausti kairė ranka ant vamzdinės rankenos prie žemės paviršiaus – nykštys po vamzidine rankena
- ▶ Pjaustytuvą su dešiniu keliu ant gaubto spausti prie žemės
- ▶ su dešine ranka lėtai traukti užvedimo rankenėlę iki atramos – po to dar kartą staigiai ir stipriai trūktelėti – neištraukti užvedimo virvutės iki galo

PRANESIMAS

Užvedimo rankenėlės staigiai nepaleisti – gali **nutrūkti!** Atleidinėti vertikaliai, kad virvutė galėtų teisingai susivynioti.

13.2 Kai tik variklis pradeda dirbti

- ▶ leisti varikliui padirbti keletą sekundžių – Dėmesio: pjovimo diskas neturi judėti!
- ▶ akceleratoriaus apsauginį klavišą ir akceleratoriaus rankenėlę trumpai spustelėti – variklis pradeda dirbti laisva eiga

Pjaustytuvas paruoštas darbui.

**ISPEJIMAS**

Pjovimo diskas variklio laisvos eigos metu neturi sukstis. Jeigu pjovimo diskas laisvos eigos metu vis tiek sukasi, dėl remonto kreiptis į prekybos atstovą. STIHL rekomenduoja STIHL specializuotos prekybos atstovą.

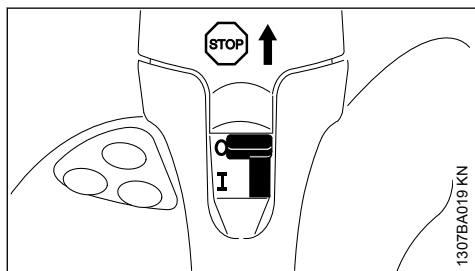
13.3 Išjungti variklį

- ▶ Išjungiklį pastatyti **STOP** taip pat 0

13.4 Tolimesni nurodymai užvedimui**13.4.1 Kuro rezervuaras buvo visiškai ištuštintas**

- ▶ Degalus užpilti
- ▶ Rankinį kuro siurbliuką paspausti mažiausiai 7-10 kartų – taip pat jei kuro siurbliukas pripildytas degalais
- ▶ Vėl užvedinėti variklį

13.4.2 Kai oro temperatūra labai žema arba stipriai atšalęs motorinis įrenginys

- ▶ Po įjungimo leisti varikliui pašilti ilgiau – dėmesio: pjovimo diskas neturi judėti!
- ▶ akceleratoriaus apsauginį klavišą ir akceleratoriaus rankenėlę trumpai spustelėti – variklis pradeda dirbti laisva eiga

14 Oro filtravimo sistema**14.1 Bendra informacija**

Filtro tarnavimo laikas vidutiniškai trunka daugiau nei vieneri metai. Filtro dangtelio nenuimti ir oro filtro nekeisti, kol galingumas žymiai nesumažės.

Esant ilgalaikiai oro filtravimo sistemai su cikloniniu valymu, įsiurbtas užterštas oras sukamas smagračio sparneliais – dėl išcentrinės jėgos didesnės ir sunkesnės nešvarumų dalelės išstumiamos į išorę per kylančią aukštyn rampą. Per cirkuliacinį kanalą švarus oras paduodamas į oro filtrą – pasiekiamas žymiai ilgesnis filtro tarnavimo laikas.

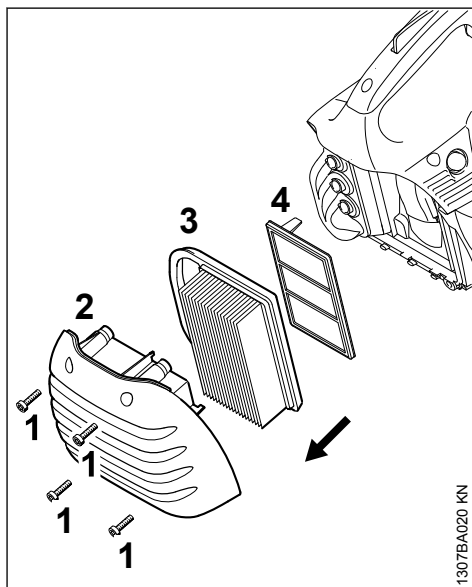
14.2 Oro filtro keitimas**14.2.1 Kai variklio galingumas žymiai sumažėja**

- ▶ Varžtus (1) atlaisvinti
- ▶ Filtro dangtelį (2) nuimti ir nuvalyti nešvarumus
- ▶ Pagrindinį filtrą (3) nuimti
- ▶ Papildomą filtrą (4) nuimti – stebėti, kad ant oro įsiurbimo paviršiaus nepatektų nešvarumai
- ▶ išvalyti filtro korpusą
- ▶ įdėti naujus papildomą (4) ir pagrindinį (3) filtrus
- ▶ Filtro dangtelį (2) uždėti
- ▶ Varžtus (1) priveržti

Naudoti tik kokybiškus oro filtrus, kad variklis būtų apsaugotas nuo abrazyvinių dulkių dalelių patekimo.

STIHL rekomenduoja naudoti tik STIHL originalius oro filtrus. Aukšta šių detalių kokybė pasirūpina darbu be trukdžių, ilgą variklio tarnavimo laiką ir dideliais filtro valymo intervalais.

15 STIHL Injection

STIHL Injektion elektroniškai reguliuoja degalų kiekį ir uždegimo tašką visose darbo padėtyse.

STIHL Injektion reikalinga paprastam, greitam užvedimui, optimaliam variklio galingumui palaikyti, labai geram sūkių greitėjimui ir automatiškai prisitaikymui prie pasikeitusių darbo sąlygų.

16 Uždegimo žvakė

- ▶ esant nepakankamam variklio galingumui, blogam užvedimui arba laisvos eigos sutrikimams, visų pirma patikrinti uždegimo žvakę.
- ▶ Po maždaug 100 darbo valandų uždegimo žvakę pakeisti – jeigu elektrodai labai apdegę, dar anksčiau – naudoti tik STIHL rekomenduojamas, žvakes su apsauga nuo trukdžių – žiūrėti "Techniniai daviniai"

16.1 Uždegimo žvakės išmontavimas

- ▶ Variklį išjungti – išjungiklį pastatyti ant **STOP** t.p. 0

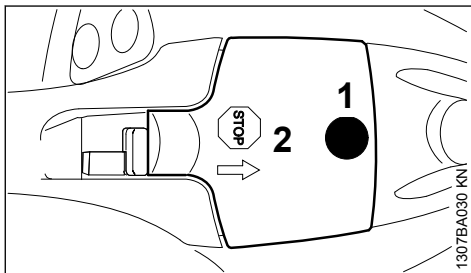

- ▶ Varžtą (1) išsukti ir dangtelį (2) nuimti – varžtas (1) yra apsaugotas nuo pametimo, pritvirtintas dangtelyje (2)

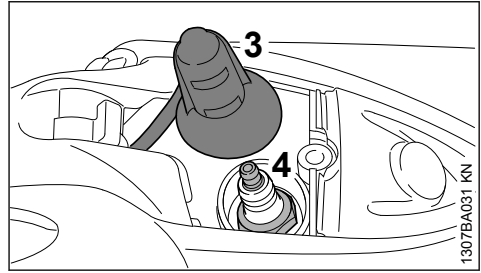

- ▶ uždegimo laidus (3) nuimti.
- ▶ Uždegimo žvakę (4) išsukti

16.2 Patikrinti uždegimo žvakę

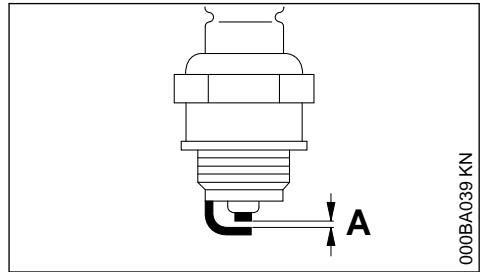

- ▶ užterštą uždegimo žvakę išvalyti
- ▶ patikrinti nuotolį tarp elektrodų (A) ir jei reikia pareguliuoti, atstumo dydį – žiūrėti "Techniniai daviniai"
- ▶ pašalinti uždegimo žvakės užteršimo priežastis

Galimos priežastys:

- per daug variklinės alyvos degaluose
- užterštas oro filtras
- nepalankios darbo sąlygos

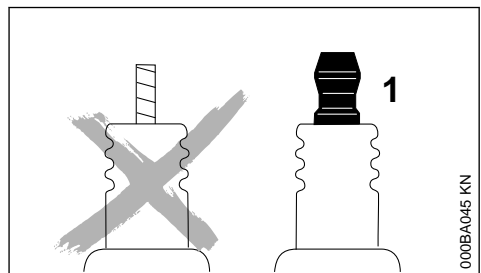

⚠ ISPEJIMAS

Kai blogai užsukta veržlė (1) ar jos nėra, gali susidaryti kibirkštys. Jeigu dirbama degioje ar sprogoje aplinkoje, gali kilti gaisras ar įvykti sproginimas. Asmenys gali būti sunkiai sužeisti arba gali būti padaryta turtinė žala.

- ▶ naudoti apsaugotas nuo trukdžių uždegimo žvakės su tvirta veržle

16.3 Uždegimo žvakės sumontavimas

- ▶ Uždegimo žvakę įdėti ranka ir įsukti
- ▶ Uždegimo žvakę priveržti universaliu raktu
- ▶ Uždegimo laidą vėl tvirtai uždėti ant uždegimo žvakės
- ▶ Uždegimo laido dangtelį uždėti ir priveržti

17 Dirželio keitimas

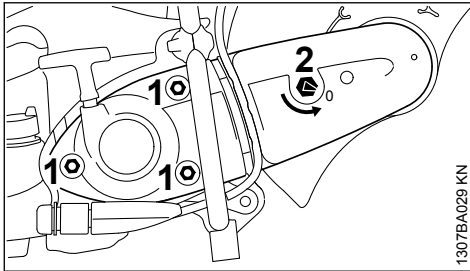

- ▶ Veržles (1) atlaisvinti
- ▶ Įtempimo veržlę (2) su universaliu raktu pasukti prieš laikrodžio rodyklę – apie 1/4 rato, iki galo = 0

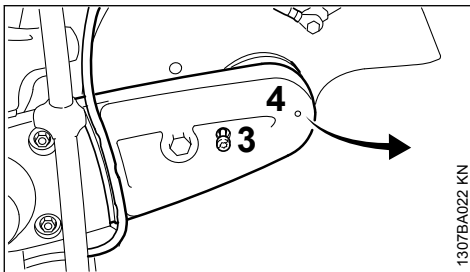

- ▶ Vandens žarnelę ištraukti iš vietos dirželio apsaugoje
- ▶ Varžtą (2) išsukti
- ▶ Dirželio apsaugą (4) lengvai kilstelėti ir nuimti į priekį

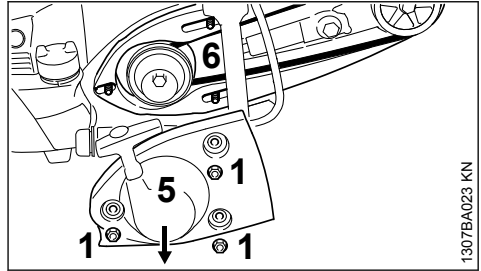

- ▶ Dirželį nuimti nuo priekinio skriemulio
- ▶ Veržles (1) išsukti
- ▶ Starterio dangtelį (2) nuimti
- ▶ "Kreipiančiosios su apsauga" (6) nenuimti – ranka prilaikyti ant smeigių – kol starterio dangtelis vėl bus sumontuotas
- ▶ pažeistą pavaros dirželį nuimti

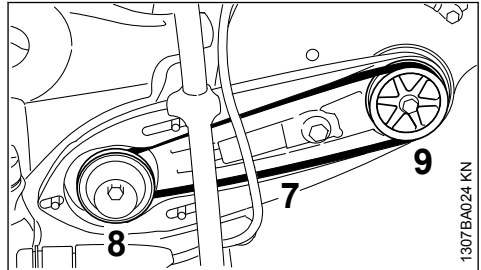

- ▶ naują pavaros dirželį (7) kruopščiai uždėti ant skriemulio (8) prie korpuso ir ant priekinio skriemulio (9)

PRANESIMAS

Dirželis turi judėti laisvai.

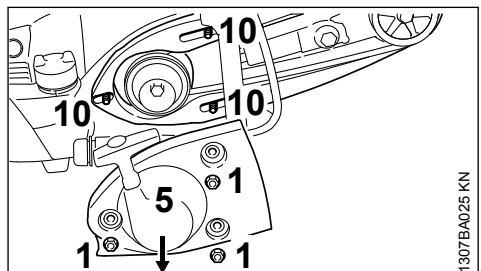

- ▶ Starterio dangtelį (5) užmauti ant smeigių (10)
- ▶ Veržles (1) priveržti ranka

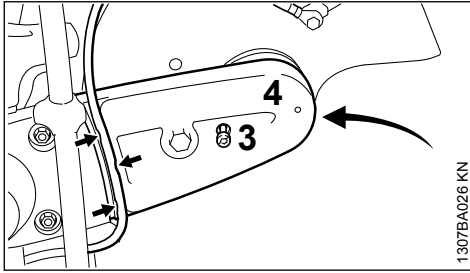

- ▶ Pavaros dirželio apsaugą (4) uždėti
- ▶ Varžtą (3) įsukti ir priveržti
- ▶ Vandens žarnelę įdėti į vietą pavaros dirželio apsaugoje (rodyklė) nuo kranelio apsaugos kryptimi – neužlenkti

Toliau žiūrėti "Pavaros dirželio įtempimas".

18 Vežimėlis

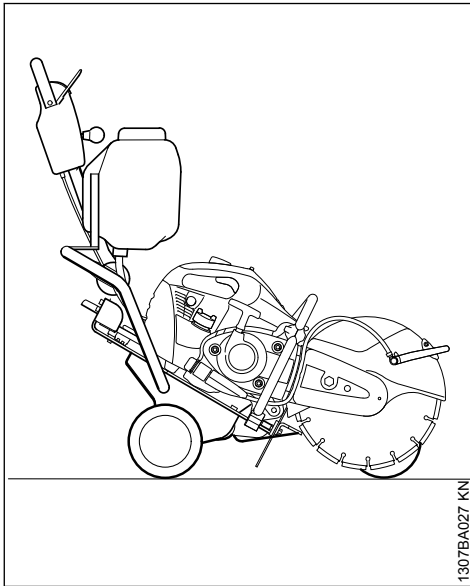

Pjaustytuvas keletu rankos judesių gali būti sumontuotas ant STIHL vežimėlio FW 20 (Speciali įranga).

Vežimėlis palengvina

- kelių remonto darbus
- atliekant žymėjimus ant kelio dangos
- pjaunant išilgines juostas

19 Įrenginio saugojimas

Darant apie 3 mėnesių pertrauką darbe

- ▶ Degalų rezervuarą gerai vėdinamoje patalpoje ištuštinti ir išvalyti
- ▶ Degalus sunaikinti pagal gamtos apsaugos reikalavimus
- ▶ Pjovimo diskus nuimti
- ▶ Įrenginį kruopščiai nuvalyti
- ▶ Įrenginį saugoti sausoje ir saugioje vietoje. Apsaugoti nuo neteisėto panaudojimo (pvz. vaikų)

20 Techninė priežiūra ir remontas

Duomenys tinka tik normalioms eksploataavimo sąlygoms. Esant apsunkintoms sąlygoms (daug dulkių) ir prailgintam kasdieniniam darbui, nurodytus intervalus atitinkamai sumažinti.		prieš darbo pradžią	baigus darbą ar kasdien	po kiekvieno degalų užpildymo	kas savaitę	kas mėnesį	kartą į metus	esant trukdžiams	esant pažeidimams	jei reikia
Visas gaminytis	Vizuali apžiūra (būklė, sandarumas)	X		X						
	valyti		X							
Valdymo elementai	veikimo tikrinimas	X		X						
Rankinis degalų siurblys (jei yra)	patikrinti	X								
	taiso specialistas ¹⁾								X	
Degalų rezervuaro filtras	patikrinti							X		
	pakeisti						X		X	X
Degalų bakas	valyti					X				
Dirželis	nuvalyti/patempti					X				X
	pakeisti								X	X
Oro filtras (visi filtro komponentai)	pakeisti	tik, kai variklio galingumas žymiai sumažėja								
Starterio grotelės	valyti		X							
Cilindro briaunos	išvalo specialistas ¹⁾						X			
Elektroninis paduodamo vandens kiekio reguliavimas	patikrinti	x						x		
	taiso specialistas ¹⁾								x	
STIHL įpurškimas	patikrinti laisvą eigą – pjovimo diskas neturi judėti	X		X						
	taiso specialistas ¹⁾							X		X
Uždegimo žvakė	Tarpo tarp elektrodų reguliavimas							X		
	pakeisti po 100 darbo valandų									
Prieinami varžtai ir veržlės	paveržti		X							X
Antivibraciniai elementai	patikrinti	X						X		X
	pakeičia prekybos atstovas ¹⁾								X	
Pjovimo diskas	patikrinti	X		X						
	pakeisti								X	X
Atrama / guminis buferis (irenginio apačioje)	patikrinti		X							
	pakeisti								X	X

¹⁾ STIHL rekomenduoja STIHL prekybos atstovą

Duomenys tinka tik normalioms eksploataavimo sąlygoms. Esant apsunkintoms sąlygoms (daug dulkių) ir prailgintam kasdieniniam darbui, nurodytus intervalus atitinkamai sumažinti.		pirš darbo pradžią	baigus darbą ar kasdien	po kiekvieno degalų užpylimo	kas savaitę	kas mėnesį	kartą į metus	esant trukdžiams	esant pažeidimams	jei reikia
Lipdukas su saugos piktogramomis	pakeisti								X	

21 Kaip sumažinti įrenginio dėvėjimąsi ir išvengti gedimų

Šios instrukcijos nurodymų laikymasis leidžia išvengti nerelėg didelio susidėvėjimo ir įrenginio gedimų.

Reikia taip kruopščiai naudoti, prižiūrėti ir saugoti įrenginį, kaip aprašyta šioje naudojimo instrukcijoje.

Dėl visų gedimų, kurie atsirado dėl saugumo, valdymo ir priežiūros nurodymų nesilaikymo, atsakingas pats naudotojas. Prie jų priskiriami šie gedimai:

- dėl STIHL neleidžiamų įrenginio konstrukcijos pakeitimų
- dėl papildomos įrangos, kuri yra prastos kokybės arba nerekomenduojama bei netinka šiam įrenginiui, naudojimo
- dėl įrenginio naudojimo ne pagal paskirtį
- dėl įrenginio naudojimo sportinėse ir kitose varžybose
- dėl tolimesnio įrenginio su pažeistomis detalėmis ar mazgais naudojimo

21.1 Techninės priežiūros darbai

Visi skyriuje "Nurodymai techninei priežiūrai ir remontui" aprašyti darbai turi būti atliekami reguliariai. Jeigu šių darbų negali atlikti pats naudotojas, reikia kreiptis į specializuotas dirbtuves.

STIHL rekomenduoja techninės priežiūros ir remonto darbus pavesti atlikti tik specializuotam STIHL prekybos atstovui. STIHL specializuoti pardavėjai reguliariai apmokomi ir gauna techninę informaciją.

Jeigu šie darbai nebuvo atlikti arba atlikti nereguliariai, gali atsirasti gedimai, dėl kurių atsakingas pats naudotojas. Prie jų priskiriama:

- Variklio gedimai dėl ne laiku atliktos ar netinkamos techninės priežiūros (pvz. oro ir degalų filtrų), neteisingo karbiuratoriaus suregulavimo arba nepakankamo aušinimo angų valymo (starterio grotelių, cilindro briaunų)
- korozija ir kiti dėl jos atsiradę gedimai dėl neteisingo sandėliavimo
- gedimai ir pasekmės dėl neoriginalių, nekokybiškų detalių naudojimo

21.2 Besidėvinčios detalės

Kai kurios įrenginio detalės normaliai dėvėsi, taip pat ir įrenginį eksploatuojant pagal paskirtį, todėl priklausomai nuo rūšies ir naudojimo trukmės, būtina jas laiku pakeisti. Prie jų priskiriama:

- Sankaba, pavaros dirželis
- Pjovimo diskai (visų rūšių)
- Filtrai (oro, degalų)
- Užvedimo mechanizmas
- Uždegimo žvakė
- Antivibracinės sistemos slopinimo elementai

¹⁾ STIHL rekomenduoja STIHL prekybos atstovą

22 Svarbiausios dalys

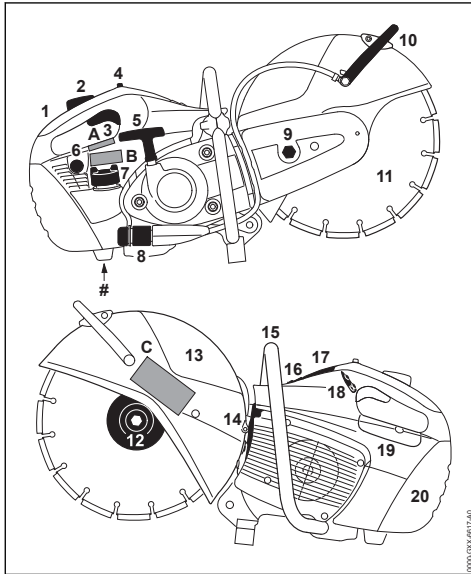

- 1 Rėmo rankena
- 2 Apsauginis akceleratoriaus klavišas
- 3 Akceleratoriaus rankenėlė
- 4 Išjungiklis
- 5 Užvedimo rankenėlė
- 6 Rankinis degalų siurbliukas
- 7 Degalų rezervuaro kamštis
- 8 Vandens pajungimo antgalis
- 9 Įtempimo veržlė
- 10 Reguliavimo rankenėlė
- 11 Pjovimo diskas
- 12 Priekinė prispaudimo poveržlė
- 13 Apsaugas
- 14 Duslintuvas
- 15 Vamzdinė rankena
- 16 Dekompresinis vožtuvas
- 17 Dangtelis uždegimo žvakės laidui
- 18 Vandens reguliavimo valdymo skydelis
- 19 Serviso dangtelis
- 20 Filtro dangtelis
- # Įrenginio numeris
- A Lipdukas su saugos piktogramomis
- B Lipdukas su saugos piktogramomis

C Lipdukas su saugos piktogramomis

23 Techniniai daviniai

23.1 STIHL įpurškimas

Valdiklis su reguliuojamu uždegimo tašku

priklausomas nuo apkrovos reguliuojamas kuro įpurškimas

23.2 Elektroninė vandens valdymo sistema

Elektroninis vandens padavimo reguliavimas leidžia pjovimo diskui paduoti optimalų vandens kiekį. Laisvos eigos režime vanduo nepadaudamas.

23.3 Variklis

Vieno cilindro dvitaktis STIHL variklis

23.3.1 TS 480i

Cilindro darbinis tūris:	72,2 cm ³
Cilindro kiaurymė:	52 mm
Stūmoklio eiga:	34 mm
Galia pagal ISO 7293:	3,9 kW (5,3 AG) esant 9300 1/min

Tuščiosios eigos sūkių skai- 2500 sūk./min.
čius:

Maks. veleno sūkių skaičius 4985 1/min
pagal ISO 19432:

23.3.2 TS 500i

Cilindro darbinis tūris:	72,2 cm ³
Cilindro kiaurymė:	52 mm
Stūmoklio eiga:	34 mm
Galia pagal ISO 7293:	3,9 kW (5,3 AG) esant 9300 1/min

Tuščiosios eigos sūkių skai- 2500 sūk./min.
čius:

Maks. veleno sūkių skaičius 4780 1/min
pagal ISO 19432:

23.4 Uždegimo žvakė, degalų rezervuaras

Uždegimo žvakė (su apsauga nuo trūkđžių): Bosch WSR 6 F

Atstumas tarp elektrodų: NGK BPMR 7 A

Degalų bakelio talpa: 0,5 mm
725 cm³ (0,725 l)

23.5 Oro filtras

Pagrindinis filtras (popierinis filtras) ir papildomas filtras metalinis sietelis

23.6 Svoris

be degalų, be pjovimo disko, su elektroniniu vandens padavimo valdymu

TS 480i:	10,0 kg
TS 500i:	10,2 kg

23.7 Abrazyviniai pjovimo diskai

Nurodomas maksimalus leistinas pjovimo disko sūkių skaičius turi būti didesnis arba toks pats kaip maksimalus naudojamo pjaustytuvo veleno sūkių skaičius.

23.8 Pjovimo diskai (TS 480i)

Išorinis skersmuo:	300 mm
Maks. storis	3,5 mm
Kiaurymės skersmuo/vidinės kiaury-20 mm mėš skersmuo:	
Užveržimo momentas	30 Nm

Abrazyviniai pjovimo diskai

Mažiausias išorinis prispaudimo poveržlės skersmuo:	103 mm
Maksimalus pjovimo gylis:	100 mm

Metaliniai pjovimo diskai

Mažiausias išorinis prispaudimo poveržlės skersmuo:	103 mm
Maksimalus pjovimo gylis:	100 mm

23.9 Pjovimo diskai (TS 500i)

Išorinis skersmuo:	350 mm
Maks. storis	4,5 mm
Kiaurymės skersmuo/vidinės kiaury-20 mm mėš skersmuo:	
Užveržimo momentas	30 Nm

Abrazyviniai pjovimo diskai

Mažiausias išorinis prispaudimo poveržlių skersmuo: ¹⁾	103 mm
Maksimalus pjovimo gylis: ²⁾	125 mm

¹⁾Japonijai 118 mm

²⁾Naudojant 118 mm išorinio skersmens prispaudimo poveržlės maksimalus pjovimo gylis sumažėja iki 116 mm

Metaliniai pjovimo diskai

Mažiausias išorinis prispaudimo poveržlių skersmuo: ¹⁾	103 mm
Maksimalus pjovimo gylis: ²⁾	125 mm

¹⁾Japonijai 118 mm

²⁾Naudojant 118 mm išorinio skersmens prispaudimo poveržlės maksimalus pjovimo gylis sumažėja iki 116 mm

23.10 Garso lygio ir vibracijos vertės

Išsamesnių duomenų apie atitikimą vibracijos reikalavimams pagal direktyvą 2002/44/EB ieškote www.stihl.com/vib

23.10.1 Garso slėgio lygis L_{peq} pagal ISO 19432

TS 480i:	98 dB(A)
TS 500i:	98 dB(A)

23.10.2 Garso galios lygis L_w pagal ISO 19432

TS 480i:	112 dB(A)
TS 500i:	112 dB(A)

23.10.3 Vibracijos vertė $a_{hv,eq}$ pagal ISO 19432

Rankena kairė: Rankena dešinė:

TS 480i:	2,2 m/s ²	2,2 m/s ²
TS 500i:	2,4 m/s ²	2,0 m/s ²

Garso lygio ir triukšmo lygio K-Wert nach RL 2006/42/EG = 2,0 dB(A); faktoriaus vertė pagal K-vibracijos K- faktoriaus vertė pagal RL 2006/42/EG = 2,0 m/s².

23.11 REACH

REACH pažymi ES potvarkį dėl registravimo, vertinimo ir chemikalų leistinas normas.

Informacijos apie atitikimą REACH potvarkiui (ES) Nr. 1907/2006 žiūrėti www.stihl.com/reach

23.12 Išmetamųjų dujų emisijos vertė

ES tipo patvirtinimo metodu išmatuota CO₂ vertė yra nurodyta www.stihl.com/co2 puslapyje kartu su konkreto gaminio techniniais duomenimis.

Išmatuota CO₂ vertė nustatyta remiantis tipišku varikliu taikant standartizuotą tikrinimo metodą laboratorijos sąlygomis ir nėra aiški arba numanoma konkreto variklio eksploatacinių charakteristikų garantija.

Jei laikomasi šioje naudojimo instrukcijoje aprašytos paskirties ir nurodytos techninės priežiūros, išmetamųjų dujų emisijos vertei keliami reikalavimai išpildomi. Bet kokia variklio modifikacija panaikina leidimą jį eksploatuoti.

24 Pastabos dėl remonto darbų

Šio įrenginio naudotojas gali atlikti tik tuos priežiūros ir remonto darbus, kurie aprašyti šioje naudojimo instrukcijoje. Kitus remonto darbus gali atlikti tik specializuotas pardavėjas.

STIHL rekomenduoja techninės priežiūros ir remonto darbus pavesti atlikti tik specializuotam STIHL prekybos atstovui. STIHL specializuoti pardavėjai reguliariai apmokomi ir gauna techninę informaciją.

Remontuojant naudoti tik atsargines dalis, kurias STIHL leidžia naudoti šiam įrenginiui. Naudoti tik kokybiškas atsargines detales. Priešingu atveju

gali kilti nelaimingo atsitikimo pavojus ar atsirasti gedimai įrenginyje.

STIHL rekomenduoja naudoti tik STIHL originalias atsargines detales.

STIHL originalias atsargines dalis atpažinsite pagal STIHL atsarginės detalės numerį, pagal užrašą **STIHL** ir taip pat STIHL atsarginės detalės atpažinimo ženklą **STIHL** (ant smulkių detalių gali būti tik šis ženklas).

25 Antrinis panaudojimas

Sunaikinant laikytis specifinių šalies reikalavimų antriam perdirbimui.

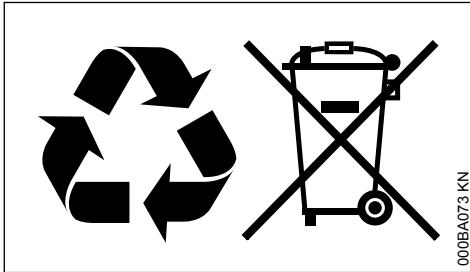

STIHL prietaisai nepriskiriami buitiniams šiukšlėms. STIHL įrenginį, akumuliatorių, priedus ir supakavimą pristatyti nekenksmingam aplinkai antriam perdirbimui.

Aktuali informacija apie atliekų šalinimą yra pas STIHL prekybos atstovą.

26 ES- atitikties sertifikatas

ANDREAS STIHL AG & Co. KG
Badstr. 115
D-71336 Waiblingen

Vokietija

prisiimdama visą atsakomybę deklaruoja, kad

Gaminio rūšis:	Pjaustytuvas
Gamintojo prekių ženklas:	STIHL
Tipas:	TS 480i TS 500i
Serijos identifikacinis numeris:	4250
Cilindro darbinis tūris:	72,2 cm ³

atitinka jam taikomas Direktyvų 2011/65/ES, 2006/42/EB, 2014/30/ES ir 2000/14/EB nuostatas ir yra sukonstruotas bei pagamintas vadovaujantis toliau išvardytų standartų versijomis, galiojusiomis pagaminimo metu:

EN ISO 19432, EN 55012, EN 61000-6-1

Išmatuotasis ir garantuotasis garso galios lygis buvo nustatyti vadovaujantis Direktyvos 2000/14/EB V priedu taikant ISO 3744 standartą.

Išmatuotasis garso galios lygis

TS 480i:	113 dB(A)
TS 500i:	113 dB(A)

Garantuojamas garso galios lygis

TS 480i:	115 dB(A)
TS 500i:	115 dB(A)

Techninė dokumentacija saugoma:

ANDREAS STIHL AG & Co. KG
Produktzulassung

Pagaminimo metai ir įrenginio numeris nurodyti ant įrenginio.

Waiblingen, 2021.07.15

ANDREAS STIHL AG & Co. KG

[monės vardu

Dr. Jürgen Hoffmann

Skyriaus vadovas Produktzulassung Produkto reguliavimas



27 UKCA atitikties deklaracija

ANDREAS STIHL AG & Co. KG
Badstr. 115
D-71336 Waiblingen

Vokietija

prisiimdama visą atsakomybę deklaruoja, kad

Gaminio rūšis:	Pjaustytuvas
Gamintojo prekių ženklas:	STIHL
Tipas:	TS 480i TS 500i
Serijos identifikacinis numeris:	4250
Cilindro darbinis tūris:	72,2 cm ³

atitinka jam taikomas JK The Restriction of the Use of Certain Hazardous Substances in Electrical and Electronic Equipment Regulations 2012, Supply of Machinery (Safety) Regulations 2008, Electromagnetic Compatibility Regulations 2016 ir Noise Emission in the Environment by Equipment for use Outdoors Regulations 2001 taisyklę

liju rinkinys ir yra sukonstruotas bei pagamintas vadovaujantis toliau išvardytų standartų versijomis, galiojusiomis pagaminimo metu:

EN ISO 19432, EN 55012, EN 61000-6-1

Norint nustatyti išmatuotą ir garantuotą garso galios lygį, buvo laikomasi JK reglamento Noise Emission in the Environment by Equipment for use Outdoors Regulations 2001, Priedas 8, naudojant ISO 3744 standartą.

Išmatuotasis garso galios lygis

TS 480i: 113 dB(A)
TS 500i: 113 dB(A)

Garantuojamas garso galios lygis

TS 480i: 115 dB(A)
TS 500i: 115 dB(A)

Techninė dokumentacija saugoma:

ANDREAS STIHL AG & Co. KG

Pagaminimo metai ir įrenginio numeris nurodyti ant įrenginio.

Waiblingen, 2021.07.15

ANDREAS STIHL AG & Co. KG

[monės vardu



Dr. Jürgen Hoffmann

Skyriaus vadovas Produktzulassung Produkto reguliavimas



Saturs

1	Par lietošanas instrukciju.....	36
2	Drošības noteikumi un darba tehnika.....	37
3	Lietošanas piemēri.....	44
4	Griezējdiski.....	48
5	Sintētisko sveķu griezējdiski.....	48
6	Dimanta griezējdiski.....	48
7	Elektronische Wassersteuerung.....	50
8	Pieslēguma un aizsarga montēšana.....	52
9	Kļūksnas spriegošana.....	56
10	Griezējdiska uzlikšana un nomainīšana.....	57
11	Degviela.....	58

12	Iepildiet degvielu.....	59
13	Motora iedarbināšana un apturēšana.....	60
14	Gaisa filtra sistēma.....	62
15	STIHL Injection.....	62
16	Aizdedzes svece.....	62
17	Rievotās kļūksnas nomainīšana.....	63
18	Vadošie ratīņi.....	64
19	Ierīces uzglabāšana.....	64
20	Norādījumi par apkopi un kopšanu.....	65
21	Nodilšanas samazināšana un izvairīšanās no bojājumiem.....	66
22	Svarīgākās detaļas.....	67
23	Tehniskie dati.....	67
24	Norādījumi par labošanu.....	68
25	Uzturēšana.....	69
26	ES atbilstības deklarācija.....	69
27	UKCA – Apvienotās Karalistes atbilstības deklarācija.....	69

Cienītais Klient!

Pateicamies, ka esat izvēlējušies firmas STIHL augstās kvalitātes izstrādājumu.

Šis izstrādājums ir izgatavots ar mūsdienīgām ražošanas tehnoloģijām, piemērojot visaptverošus kvalitātes nodrošināšanas pasākumus. Mēs pieliekam visas pūles, lai piepildītu Jūsu vēlmes un Jūs varētu bez problēmām strādāt ar šo ierīci.

Ja Jums ir jautājumi par ierīci, lūdzu, vērsieties pie dīlera vai tieši pie mūsu realizācijas uzņēmuma.

Jūsu



Dr. Nikolas Stihl

1 Par lietošanas instrukciju

1.1 Piktogrammas

Piktogrammas, kas ir izvietotas uz ierīces, ir paskaidrotas šajā lietošanas instrukcijā.

Atkarībā no ierīces un tās aprīkojuma, uz ierīces var būt izvietotas šādas piktogrammas.



Degvielas tvertne; benzīna un motorēļas degmaisījums



Iespēst dekompresijas vārstu



Darbināt degvielas rokas sūkni



Ūdens pieslēgums, noslēdzošais krāns



Siksnas spriegošanas uzgrieznis



Pavilkst palaidējtrošes rokturi

1.2 Nodaļu apzīmējumi tekstā



BRĪDINĀJUMS

Brīdinājums par nelaiemes gadījumiem un traumu risku cilvēkiem, kā arī par būtiskiem materiāliem zaudējumiem.

NORĀDĪJUMS

Brīdinājums par ierīces vai tās atsevišķu detaļu bojājuma iespējamību.

1.3 Tehniskie jauninājumi

STIHL nepārtraukti strādā pie mašīnu un ierīču pilnveidošanas, tāpēc tiek rezervētas tiesības mainīt komplektācijas apjomu, tehniku un aprīkojumu.

Dati un attēli lietošanas instrukcijā nevar kalpot par pamatu pretenziju iesniegšanai.

2 Drošības noteikumi un darba tehnika



Strādājot ar griezējierīci, ir jāievēro īpaši darba drošības pasākumi, jo tās griezējdisku rotē ar ļoti lielu ap griezīzienu skaitu.



Pirms darba uzsākšanas uzmanīgi izlasiet visu lietošanas instrukciju un saglabājiet to vēlākai izmantošanai. Drošības noteikumu neievērošana var būt bīstama dzīvībai.

Jāņem vērā visi spēkā esošie darba drošības priekšraksti, piemēram, arodu asociāciju, sociālo kasu, darba aizsardzības iestāžu un citi noteikumi.

Darba devējiem Eiropas Savienībā obligāti jāievēro direktīva 2009/104/EK par drošības un

veselības aizsardzības minimālajām prasībām, darba ņēmējiem lietojot darba aprīkojumu darbā.

Tam, kurš pirmo reizi strādā ar motorizēto ierīci: lūdziet pārdevējam vai speciālistam izskaidrot, kā ar to rīkoties - vai arī piedalieties apmācībās.

Nepilngadīgie nedrīkst strādāt ar motorizēto ierīci – izņemot par 16 gadiem vecākus jauniešus, kas tiek apmācīti, strādājot pieaugušo uzraudzībā.

Bērniem, dzīvniekiem un skatītājiem jāatrodas drošā attālumā.

Neizmantošanas laikā motorizētā ierīce jānovieto tā, lai neviens netiktu apdraudēts. Jānodrošina motorizētās ierīces aizsardzība pret neatļautu piekļuvi.

Lietotājs ir atbildīgs par nelaiemes gadījumiem vai apdraudējumu, kas skar citas personas vai viņu īpašumu.

Motorizēto ierīci drīkst nodot citām personām vai iznomāt tikai tad, ja tās pārzina šo modeli un prot ar to rīkoties; ikreiz jādod līdzīgu lietošanas instrukcija.

Saskaņā ar nacionālajiem vai vietējiem noteikumiem troksni radošu motorizēto ierīču lietošana noteiktā laika periodā var būt ierobežota.

Tie, kas strādā ar motorizēto ierīci, nedrīkst būt noguruši, viņiem jābūt veselīgiem un mundriem.

Tiem, kas veselības apsvērumu dēļ nedrīkst piepūlēties, jāpajautā savam ārstam, vai viņi var strādāt ar motorizēto ierīci.

Tikai sirdsdarbības stimulatoru lietotājiem: šīs ierīces aizdedzes sistēma rada ļoti nelielu elektromagnētisko lauku. Nevar pilnīgi izslēgt ietekmi uz atsevišķu tipu elektriskajiem sirdsdarbības stimulatoriem. Lai novērstu veselības apdraudējumu, STIHL iesaka konsultēties ar ārstējošo ārstu un elektriskā sirdsdarbības ritma stimulatora ražotāju.

Ar motorizēto ierīci nedrīkst strādāt pēc alkohola, narkotiku vai tādu zāļu vai preparātu lietošanas, kas varētu iespaidot reakcijas spējas.

Pārceļiet darbu, ja ir slikts laiks (sniegš, ledus, vētra) – **paaugstināta negadījumu bīstamība!**

Motorizētā ierīce ir paredzēta vienīgi griešanai ar abrazīvajiem griezējdiskiem. Tā nav paredzēta koksnes vai koka priekšmetu zāgēšanai.

Azbesta putekļi ir ļoti bīstami veselībai – **nekad negriežiet azbestu!**

Motorizētās ierīces lietošana citiem mērķiem nav pieļaujama un var izraisīt nelaimes gadījumus vai ierīces bojājumu.

Nepārveidojiet ierīci – tā rezultātā var tikt apdraudēta drošība. Par bīstamību vai zaudējumiem, kas radušies cilvēkiem vai īpašumam, lietojot neatļautas pierīces, STIHL neuzņemas nekādu atbildību.

Šai motorizētajai ierīcei drīkst uzmontēt tikai šai ierīcei paredzētos vai tehniskā ziņā līdzīgus, STIHL apstiprinātus griezējdiskus vai piederumus. Ar jautājumiem lūdzam vērsties pie specializētā tirgotāja. Drīkst izmantot vienīgi augstas kvalitātes griezējdiskus vai piederumus. Ja tas netiek ievērots, iespējami nelaimes gadījumi vai motorizētās ierīces bojājumi.

STIHL iesaka izmantot STIHL oriģinālos griezējdiskus un piederumus. To īpašības ir optimāli pielāgotas ražojuma un lietotāja vajadzībām.

Ierīces tīrīšanai nelietojiet augstspiediena tīrītāju. Spēcīgā ūdens strūkļa var sabojāt ierīces daļas.

Neapsmidziniet ierīci ar ūdeni.



Nekad neizmantojiet ripzāģus, cietaus kausējuma, glābšanas darbu, koka zāģus vai citus zobainus instrumentus – **dzīvībai bīstamu savainojumu risku!** Izmantojot griezējdisku, abraziņas daļiņas vienmērīgi nodilst, bet ripzāģa zobi griežot var iekerties materiālā. Tas padara griešanu agresīvu un var izraisīt nekontrolētus, ļoti bīstamus ierīces pret darbības spēkus (atsieties).

2.1 Apģērbs un aprīkojums

Ārkāji noteikumiem atbilstošu apģērbu un aprīkojumu.



Apģērbam jābūt mērķtiecīgi izvēlētam un tas nedrīkst traucēt. Valkājiet cieši pieguļošu apģērbu – kombinezonu, nevis darba uzsvārci

Griežot tēraudu, valkājiet grūti degoša materiāla apģērbu (piem., ādas vai pret degšanu apstrādātu kokvilnas apģērbu) – bez sintētiskām šķiedrām – **dzirkstejošana rada ugunsbīstamību!**

Apģērbs nedrīkst būt notraipīts ar degošām vielām (skaidām, degvielām, eļļu u.c.).

Nevalkājiet apģērbu, kas var iekerties ierīces kustīgajās daļās – šalli, kaklasaiti, kā arī rotaslietas. Sasieniet un nostipriniet garus matus tā, lai tie atrastos virs pleciem.



Jāvalkā **aizsargzābaki** ar rievotu, neslīdošu zoli un tērauda ieliktni.



BRĪDINĀJUMS



Lai mazinātu acu traumu risku, valkājiet cieši pieguļošas aizsargbrilles atbilstīgi standartam EN 166. Raugieties, lai aizsargbrilles būtu uzliktas pareizi.

Izmantojiet individuālos aizsardzības līdzekļus pret troksni – piemēram, ausu aizbāžņus.

Valkājiet aizsargķiveri, ja pastāv priekšmetu nokrišanas risks.

Darba laikā var veidoties putekļi (piemēram, kristālisks materiāls no griežamā priekšmeta), tvaiki un dūmi, kas rada **veselības apdraudējumu!**

Putekļu veidošanās gadījumā valkājiet **putekļu aizsargmasku**.

Ja iespējami tvaiki vai dūmi (piemēram, griežot kompozītmateriālus), valkājiet **respiratoru**.



Izturīgi darba cimdi, kas izgatavoti no nodilumizturīga materiāla (piemēram, ādas).

STIHL piedāvā plašu individuālā aizsargaprīkojuma programmu.

2.2 Motorizētās ierīces transportēšana

Motoram vienmēr jābūt apturētam.

Ierīci pārnēsājiet tikai aiz roktura caurules – griezējdiskus vērst uz aizmuguri – karstais trokšņa slāpētājs vērst nost no ķermeņa.

Nepieskarieties karstām detaļām, sevišķi trokšņu slāpētājam – **apdegumu risks!**

Nekad netransportējiet motorizēto ierīci ar uzmontētu griezējdisku – **to var salauzt!**

Transportlīdzekļos: motorizētā ierīce jānostiprina tā, lai tā nevarētu apgāzties, netiktu sabojāta un nerastos degvielas noplūde.

2.3 Degvielas uzpilde



Bēzins īpaši viegli uzliesmo – sargāt no atklātas uguns, neizšļakstīt degvielu, nesmēķēt.

Pirms degvielas uzpildes **izslēdziet motoru**.

Neveiciet degvielas uzpildi, kamēr motors vēl ir karsts – degviela var pārplūst – **ugunsbīstamība!**

Degvielas tvertnes vāks jāatver uzmanīgi, ļaujot lēnām pazemināties spiedienam tvertnē un raugoties, lai neizšļakstās degviela.

Degvielas uzpilde jāveic labi vēdinātās vietās. Ja degviela ir izšļakstīta, motorizētā ierīce nekavējoties jānotīra – nedrīkst pieļaut degvielas nokļūšanu uz apģērba, bet tad, ja tas tomēr ir noticis, nekavējoties jānomaina apģērbs.

Uz motora virsmām nedrīkst uzkrāties putekļi. Ja putekļi piesūcas ar benzīnu, rodas ugunsbīstamība. Regulāri notīriet putekļus no motora virsmām.



Pārbaudiet, vai nav noplūžu! Ja ir izplūdusi degviela, nedarbiniet motoru – **dzīvībai bīstamu apdegumu risks!**

2.3.1 Degvielas tvertnes bajonetaizslēgs

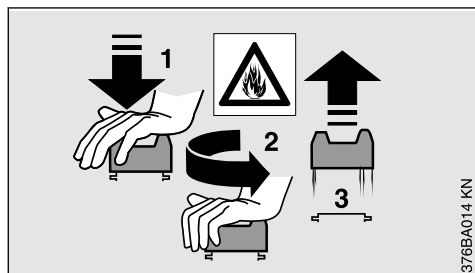

Nekad neatveriet un neaizveriet degvielas tvertnes bajonetaizslēgu ar instrumentiem. Tā var sabojāt vāciņa aizslēgu, un degviela var izlīst.

Pēc degvielas iepildīšanas rūpīgi aizveriet degvielas tvertnes bajonetaizslēgu.

2.4 Griezējierīce, vārpstas gultņojums

Pareizs vārpstas gultņojums nodrošina dimanta griezējdiska griešanās aplozes un plaknes precizitāti – ja nepieciešams, jāliek pārbaudīt tirgotājam.

2.5 Griezējdiski

2.5.1 Griezējdisku izvēle

Griezējdiskiem jābūt paredzētiem griešanai, turot ierīci rokās. Neizmantojiet citas stipripas un papildierīces – **nelaimes gadījumu risks!**

Griezējdiski ir paredzēti dažādiem materiāliem: ievērojiet apzīmējumus uz griezējdiskiem.

STIHL parasti iesaka slapjās griešanas metodi.



Nemiet vērā griezējdisku ārējo diametru.



Griezējdiska vārpstas stiprinājuma atveres un griezējierīces vārpstas diametriem jāsakrīt.

Pārbaudiet, vai vārpstas stiprinājuma atvere nav bojāta. Nelietojiet griezējdiskus ar bojātu vārpstas stiprinājuma atveri – **nelaimes gadījumu risks!**



Pieļaujamajam griezējdiska apgriezīgu skaitam jābūt vienādam vai lielākam par griezējierīces vārpstas maksimālo apgriezīgu skaitu! – skatīt nodaļā "Tehniskie dati".

Izmantojot lietotus griezējdiskus, pirms to montāžas jāpārbauda, vai tiem nav konstatējamas plaisas, izlūzuši elementi, abrazīvo elementu nodilums, nelīdzanumi, abrazīvo elementu nogurums, segmentu bojājums vai iztrūkums, pārkaršanas pazīmes (krāsas izmaiņas) un vai nav bojāta vārpstas stiprinājuma atvere.

Nekādā gadījumā neizmantojiet pļīsušus, izlūzušus vai saliektus griezējdiskus.

Nekvalitatīvi vai neatļauti dimanta griezējdiski griešanas laikā var sākt vibrēt. Šāda vibrēšana dimanta var strauji nobremzēt vai iespīlēt griezējdiskus griezuma vietā – **atsītiens risks! Atsītiens var izraisīt nāvējošas traumas!** Nekavējoties nomainiet dimanta griezējdiskus, kas nepārtraukti vai arī tikai īslaicīgi vibrē.

Nekad nemēģiniet iztaisnot dimanta griezējdiskus.

Neizmantojiet griezējdiskus, kas nokrituši zemē – bojāti griezējdiski var salūzt – **nelaimes gadījumu risks!**

Ievērojiet sintētisko sveķu griezējdisku derīguma termiņu.

2.5.2 Griezējdisku montāža

Pārbaudiet griezējierīces vārpstu un neizmantojiet griezējierīci ar bojātu vārpstu – **nelaimes gadījumu risks!**

Izmantojot dimanta griezējdiskus, ievērojiet rotācijas virziena bultas.

Pozicionējiet priekšējo piespiedējlāksni – stingri pievelciet spriegojuma skrūvi – ar roku pagrieziet griezējdisku, vizuāli pārbaudot tā gaitu pa aploci un plaknē.

2.5.3 Griezējdisku uzglabāšana

Griezējdiski jāuzglabā sausā un siltā vietā uz līdzena virsmas un nemainīgā temperatūrā – **lūšanas un plaisāšanas bīstamība!**

Griezējdiski vienmēr jāsgarā no triecienvēda sadursmes ar zemi vai priekšmetiem.

2.6 Pirms iedarbināšanas

Pārbaudiet, vai griezējierīce ir darba kārtībā – ņemiet vērā norādījumus, kas sniegti lietošanas instrukcijas attiecīgajā nodaļā:

- Pārbaudiet degvielas sistēmas hermētiskumu, īpašu uzmanību pievēršot redzamajām daļām, piemēram, degvielas tvertnes vāciņam, šļūtenņu savienojumiem un manuālajam degvielas sūknim (attiecās tikai uz motorizētajām ierīcēm ar manuālo degvielas sūkni). Noplūdes vai bojājumu gadījumā motoru nedrīkst iedarbināt – **ugunsbīstamība!** Pirms lietošanas atsākšanas jāuzdod tirgotājam veikt ierīces remontu.
- Pārbaudiet, vai griezējdiskis ir paredzēts griežamajam materiālam, ir labā stāvoklī un pareizi uzmontēts (rotācijas virziens, stiprinājums);
- pārbaudiet aizsarga stiprinājumu – ja aizsargs ir vaļīgs, vērsieties pie tirgotāja
- Gāzes svirai un gāzes sviras fiksatoram jāpārvietojas viegli – gāzes svirai pašai ir jāatgriežas tukšgaitas stāvoklī
- Stop slēdzim ir jābūt viegli pārvietojamam stāvoklī **STOP** vai **0**;
- Pārbaudiet aizdedzes sveces vada uzgaļa fiksāciju – ja spraudnis kustas, var veidoties dzirksteles, kas var aizdedzināt izplūdušu degvielas-gaisa maisījumu – **ugunsbīstamība!**
- neveiciet nekādus apkalpošanas un drošības ierīču pārveidojumus
- Rokturiem jābūt tīriem un sausiem – bez eļļas un neļķiem – tas ir svarīgi griezējierīces drošai vadībai
- griešanai ar slapjo tehnoloģiju jānodrošina pietiekams ūdens daudzums

Motorizēto ierīci drīkst darbināt tikai tad, ja tā ir darba kārtībā – **nelaimes gadījumu risks!**

2.7 Iedarbiniet motoru

Jāatrodas vismaz 3 m attālumā no degvielas iepildīšanas vietas – taču nekādā gadījumā slēgtās telpās.

Novietojiet tikai uz līdzena pamata un raugieties, lai būtu nodrošināts stingrs un stabils motorizētās ierīces stāvoklis – griezējdiskis nedrīkst

saskarties ar zemi vai citiem priekšmetiem, kā arī tas nedrīkst atrasties griezuma vietā.

Griezējdiskis var sākt griezties uzreiz pēc iedarbināšanas.

Ar motorizēto ierīci drīkst strādāt tikai viens cilvēks – neviena cita persona nedrīkst atrasties darba zonā – arī iedarbināšanas laikā.

Motoru aizliegts iedarbināt, izlaižot „no rokām” – iedarbināšanu jāveic saskaņā ar lietošanas instrukcijā dotajiem norādījumiem.

Kad tiek atlaista gāzes svira, griezējdiskis kādu laiku turpina griezties – **pēcdarbība izraisa savainošanās bīstamību!**

2.8 Ierīces turēšana un vadīšana

Griezējierīci drīkst izmantot griešanai, tikai turot rokās vai novietotu uz STIHL ratiņiem.

2.8.1 Griešana, turot ierīci rokās

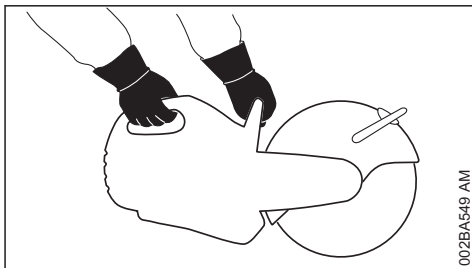

Motorizētā ierīce visu laiku **stingri jātur ar abām rokām**: Ar labo roku turiet aizmugurējo rokturi – tas attiecas arī uz kreiljiem. Lai vadīšana būtu drošāka, roktura caurule un rokturis cieši jāaptver ar īkšķiem.

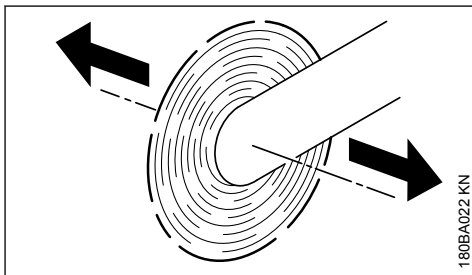

Griežot griezējierīces rotējošo griezējdisku bultiņas norādītajā virzienā, veidojas spēks, kas ierīci mēģina sasvērt.

Apstrādājamai detaļai jābūt nofiksētai un vienmēr ierīce jāvada detaļas virzienā – nekad pretējā virzienā.

2.8.2 Ratiņi

STIHL griezējierīci var uzmontēt uz STIHL ratiņiem.

2.9 Aizsargs

Aizsarga regulēšanas diapazonu nosaka atdures tapa. Nekad nemēģiniet aizsargu pārspiest pāri atdures tapai.

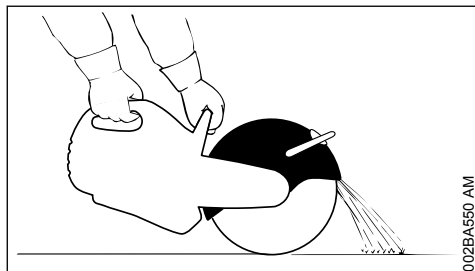

Griezējierīces aizsargs ir jāuzstāda pareizi: Virziet materiāla daļiņas virzienā prom no lietotāja un ierīces.

Pievērsiet uzmanību atdalījušos materiāla daļiņu lidošanas virzienam.

2.10 Darba laikā

Ja draud briesmas vai noticis nelaimes gadījums, nekavējoties apturiet motoru – pārvietojiet slēdzi STOP stāvoklī **STOP** vai attiecīgi **0**.

Raugieties, lai motors tukšgaitā darbotos nevainojami – pēc gāzes sviras atlaišanas griezējdiskus vairs netiek piedzīts un apstājas.

Regulāri pārbaudiet tukšgaitu. Ja griezējdiskus tukšgaitas režīmā griežas lēdži, nododiet ierīci labošanā tirgotājam.

Atbrīvojiet darba zonu – sekojiet, lai tajā nebūtu šķēršļu, bedru un caurumu.

Jāievēro piesardzība uz apledojuma, slapjas virsmas, sniega, slīpas, nelīdzenas u.tml. virsmas – **paslīdēšanas risks!**

Nedrīkst strādāt uz kāpnēm – uz nestabilas atbalsta vietas – virs plecu augstuma – ar vienu roku – **negadījumu bīstamība!**

Vienmēr jāieņem droša un stabila poza.

Nestrādājiet vienatnē – vienmēr sauciena attālumā ir jāatrodas otram cilvēkam, kurš nelaimes gadījumā var sniegt palīdzību.

Nepieļaujiet citu personu atrašanos darba zonā – turieties pietiekamā attālumā no citām personām,

lai pasargātu tās no trokšņa un izsviestām materiāla daļām.

Ja ir uzlikta dzirdes orgānu aizsargierīce, nepieciešama lielāka uzmanība un piesardzība – rodoties bīstamībai, brīdinājuma signālu (kļiedzienu, skaņas signālu utt.) dzirdamība ir apgrūtināta.

Paredzētajā laikā dodieties darba pārtraukumos.

Strādājiet mierīgi un pārdomāti – tikai laba apgaismojuma un labas redzamības apstākļos. Jāstrādā uzmanīgi, neapdraudot apkārtējos.



Tiklīdz motors sāk darboties, motorizētā ierīce izdala toksiskas atgāzes. Šīs gāzes var būt bez smakas un neredzamas, kā arī saturēt nesadedzīgus ogļūdeņražus un benzolu. Nekad nestrādājiet ar motorizēto ierīci slēgtās vai slikti vēdināmās telpās – tas attiecas arī uz ierīcēm ar katalizatoru.

Strādājot grāvjos, slīpumos vai līdzigos apstākļos, vienmēr nodrošiniet pietiekošu gaisa apmaiņu – **saindēšanās apdraud dzīvību!**

Sliktas dūšas, galvas sāpju, redzes traucējumu (piemēram, samazinoties redzes laukam), dzirdes traucējumu, reiboņa, samazinātu koncentrācijas spēju gadījumā nekavējoties pārtrauciet darbu – šos simptomus var radīt arī augsta atgāzu koncentrācija – **nelaimes gadījumu risks!**

Lietojiet motorizēto ierīci un tās tuvumā – **nesmēķējiet – ugunsbīstamība!**

Ja motorizētā ierīce ir bijusi pakļauta neparedzētai slodzei (piemēram, mehāniskai iedarbībai trieciena vai kritiena rezultātā), pirms tālākās izmantošanas noteikti jāpārbauda, vai tā ir darba kārtībā – skat. arī sadaļu "Pirms iedarbināšanas". Sevišķu uzmanību pievēršiet degvielas sistēmas hermētiskumam un drošības ierīču pareizai darbībai. Nekādā ziņā nedrīkst turpināt lietot motorizēto ierīci, kas nav darba kārtībā. Šaubu gadījumā konsultējieties ar tirgotāju.

Nekad nepieskarieties rotējošam griezējdiskam ar roku vai citu ķermeņa daļu.

Pārbaudiet darba vietu. Novērsiet apdraudējumu, ko var radīt bojāti cauruļvadi vai elektrības vadi.

Ierīci nedrīkst izmantot uzliesmojošu vielu un degošu gāzu tuvumā.

Negrieziet caurules, metāla mucas vai citas tvirtnes, ja nav skaidri zināms, ka tajās nav gaistošu vai degošu vielu.

Neļaujiet motoram darboties bez uzraudzības. Pirms aiziešanas no ierīces (piemēram, darba pārtraukumos), apturiet motoru.

Pirms griezējiērces novietošanas zemē:

- Motora izslēgšana
- nogaidiet, līdz griezējdisku ir pilnībā apstājies vai apturiet griezējdisku, ar to uzmanīgi pieskaroties cietai virsmai (piemēram, betona plāksnei), līdz tas ir nobremzēts un pilnīgi apstājies



Biežāk pārbaudiet griezējdisku – nekavējoties nomainiet to, ja tam ir redzamas plaisas, izliekumi vai citi bojājumi (piem., pārkaršana) – plīšana rada **nelaimes gadījumu risku!**

Ja radušās izmaiņas ierīces griešanas īpašībās (piem., augsta vibrācija, samazinās griešanas jauda), pārtrauciet darbu un novērsiet izmaiņu cēloņus.

2.11 Reakcijas spēki

Biežāk sastopamie reakcijas spēki ir atsitiens un ievilkšana.



Atsitiens ir bīstams – **atsitiens var izraisīt nāvējošas traumas.**

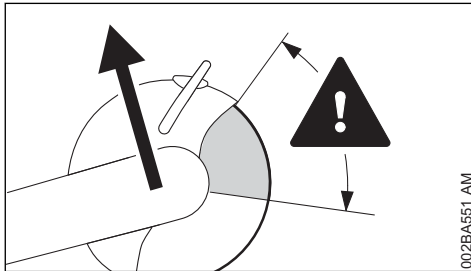

Atsitiens (kickback) gadījumā griezējdisku pēkšņi un nekontrolēti var tikt pasists ierīces lietotāja virzienā.

Atsitiens rodas, piemēram, ja griezējdisku

- iesprūst – jo sevišķi augšējā ceturtdaļā
- tas tiek strauji nobremzēts, nonākot berzes saskarē ar cietu priekšmetu.

Lai samazinātu atsitienu risku:

- strādājiet pārdomāti un pareizi;
- turiet griezējiērci stingri ar abām rokām un drošu tvērienu;

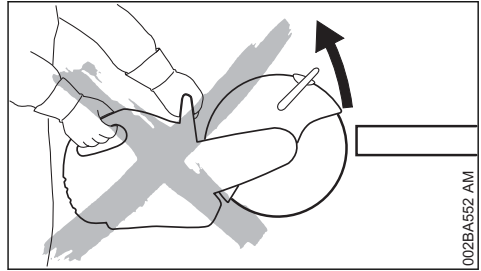

- ja vien iespējams, nēgrieziet ar griezējdiska augšējo ceturtdaļu. Ievadiet griezējdisku griezumā, ievērojot vislielāko piesardzību – nesašķiebiēt un nēgrūdiēt to griezumā ar spēku

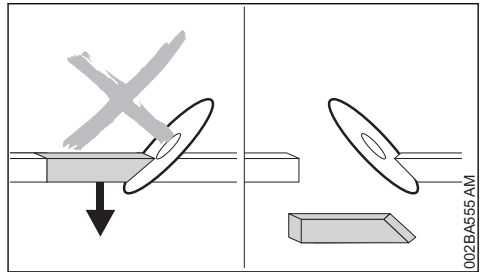

- Nepieļaujiet iekīlēšanās efektu – nogrieztā materiāla daļa nedrīkst bromzēt griezējdisku
- vienmēr rēķinieties ar griežamā priekšmeta pārvietošanos vai citiem iemesliem, kuru dēļ griezumā var aizvērties, un griezējdisku var iesprūst;
- nostipriniet un atbalstiet apstrādājamo priekšmetu, lai griešanas laikā un pēc tam griezumā neaizvērtos
- tādēļ apstrādājamo priekšmeti nedrīkst būt izliekti vai vaļīgi, un tiem ir jābūt nodrošinātiem pret aizribošanu, izslīdēšanu un šūpošanos

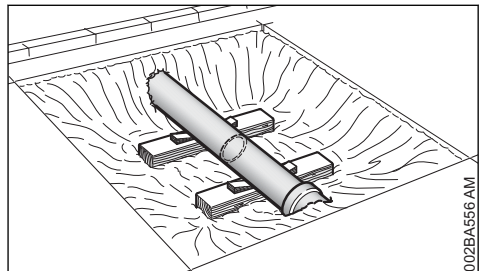

- vaļēja caurule jānostiprina ar stabilu un izturīgu atbalsta konstrukciju, piemēram ķīliem, – vienmēr pievērsiet uzmanību atbalsta konstrukcijai un virsmai – materiāls var nodrupēt
- ar dimanta griezējdiskiem griežiet, pielietojot mitrināšanu

- Sintētisko sveķu griezējdiski atkarībā no izpildījuma varianta ir piemēroti tikai sausajai vai tikai mitrajai griešanai. Ar sintētisko sveķu griezējdiskiem, kas paredzēti tikai slapjai griešanai, strādājiet tikai ar slapjās griešanas tehnoloģiju

2.11.1 Aizvirzīšana

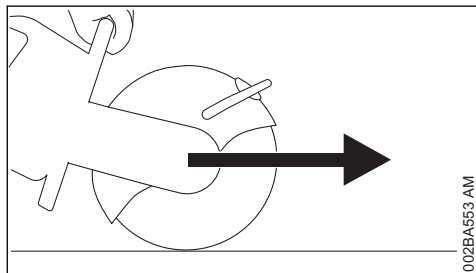

Griezējierīce aizvirzās virzienā uz priekšu, prom no lietotāja, kad griezējdiski ar griezamo priekšmetu saskaras no augšpusēs.

2.12 Darbs ar ierīci – griešana



Griezējdiski jāievada griezuma rievā taisni, nesagāžot un neradot sānu slodzi.



Nedrīkst slīpēt vai veikt rupjo apstrādi no sāniem.

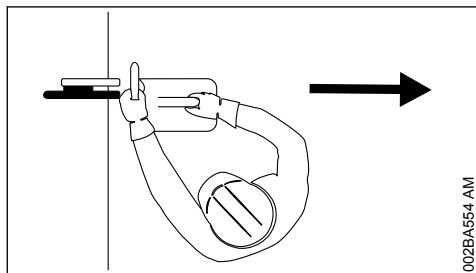

Neviena ķermeņa daļa nedrīkst atrasties griezējdiska darbības zonā. Raugieties, lai darba vieta būtu pietiekami plaša – jo īpaši būvbedrēs jānodrošina vieta ierīces lietotājam un nogrieztās daļas nokrišanai.

Nedrīkst strādāt pārāk noliecoties un nekādā gadījumā nedrīkst likties pāri griezējdiskam, īpaši, ja aizsargs ir atvilktis atpakaļ.

Nestrādājiet virs plecu augstuma.

Griezējierīci drīkst izmantot tikai griešanai ar abrazīvajiem diskkiem. Tā nav paredzēta priekšmetu ēvelēšanai vai skaidas noņemšanai.

Uz griezējierīci nedrīkst spiest.

Pirms griezējierīces izmantošanas vispirms jānosaka griezuma virziens. Pēc tam griešanas virzienu vairs nedrīkst mainīt. Nekādā gadījumā negrūdiet ierīci vai nesietiet ar ierīci griešanas rievā – **salūšanas bīstamība!**

Dimanta griezējdiski: Samazinoties griešanas jaudai, pārbaudiet dimanta griezējdiska asumu un, ja nepieciešams, uzasiniet to. Šim nolūkam izmantojiet abrazīvu materiālu, piem., smilšakmeni, gāzbetonu vai asfaltu.

Griezuma beigās griezējierīces disks griezumā zaudē atbalstu. Lietotājam jāuztver ierīces smaguma spēks – **kontroles zuduma risks!**



Griežot tēraudu: degošas materiāla daļiņas rada **ugunsbīstamību!**

Nelaujiet ūdenim un dubļiem nonākt uz elektrības vadiem – **strāvas trieciena risks!**

Griezējdiski materiālā jāievēl, nevis jāiestumj. Pēc pārgriešanas griezuma vietu nedrīkst pielaot ar griezējierīci. Nedrīkst veikt papildu zāģējumus – izvīrītās vietas vai aizzāģējuma vietas jānolauž (piemēram, ar āmuru).

Griežot ar dimanta griezējdiskiem, izmantojiet mitrināšanu – piem., izmantojiet STIHL ūdens pieslēgumu.

Sintētisko sveķu griezējdiski atkarībā no izpildījuma varianta ir piemēroti tikai sausajai vai tikai mitrajai griešanai.

Griežot ar sintētisko sveķu griezējdiskiem, kas paredzēti tikai mitrajai griešanai, izmantojiet mitrināšanu – piem., izmantojiet STIHL ūdens pieslēgumu.

Strādājot ar sintētisko sveķu griezējdiskiem, kas paredzēti tikai sausajai griešanai, strādājiet tikai saskaņā ar sausās griešanas tehnoloģiju. Ja ar tāda veida sintētisko sveķu griezējdiskiem griezīsiet, izmantojot mitrināšanu, tie zaudēs griešanas spēju un kļūs neasi. Ja lietošanas laikā tāda veida sintētisko sveķu griezējdiski kļūst mitri (piemēram, no peļķēm vai caurulēs palikuša ūdens) – nepalieliniet, bet saglabājiet esošo griešanas spiedienu – diska **salūšanas risks!** Nekavējoties izlietojiet šādus sintētisko sveķu griezējdiskus.

2.12.1 Ratiņi

Atbrīvojiet ratiņiem ceļu. Ja vadošie ratiņi tiek stumti pāri priekšmetiem, griezējdiski var griezumā saskārties – **salūšanas bīstamība!**

2.13 Vibrācijas

Izmantojot ierīci ilgāku laiku, iespējami ierīces vibrāciju radīti roku asinsrites traucējumi ("balto pirkstu" slimība).

Vienots izmantošanas ilgums, kas būtu attiecīgāms uz ikvienu personu, nav noteikts, jo tas ir atkarīgs no vairākiem ietekmes faktoriem.

Izmantošanas ilgums pagarinās:

- pasargājot rokas (ar siltiem cimdkiem)
- ievērojot pārtraukumus

Izmantošanas ilgums saīsinās:

- ja personai ir īpaša predispozīcija pret nepietiekamu asinsriti (pazīme: pirksti bieži kļūst auksti, tirpst)
- zemā ārējā gaisa temperatūrā
- atkarībā no satveršanas spēka (stingrs satvērumus kavē asinsriti)

Regulāri un ilgstoši izmantojot ierīci un atkārtoti novērojot attiecīgos simptomus (piem., pirkstu tirpšanu), ieteicama medicīniska izmeklēšana.

2.14 Apkope un remonts

Regulāri jāveic motorizētās ierīces apkope. Veiciet tikai tos apkopes un remonta darbus, kas ir aprakstīti lietošanas instrukcijā. Visi citi darbi jāveic dīlerim.

STIHL iesaka uzticēt tehniskās apkopes un remonta darbu izpildi tikai STIHL dīlerim. STIHL dīleriem tiek piedāvāts regulāri piedalīties apmācībā, kā arī viņu rīcībā tiek nodota tehniskā informācija.

Drīkst izmantot tikai augstas kvalitātes rezerves daļas. Citādi var rasties nelaimes gadījumi vai ierīces bojājumi. Ar jautājumiem lūdzam vērsties pie dīlera.

STIHL iesaka izmantot STIHL oriģinālās rezerves daļas. To īpašības ir optimāli pielāgotas ierīcei un lietotāja vajadzībām.

Pirms remonta, apkopes un tīrīšanas darbiem vienmēr **apturiet motoru – savainošanās risks!**

Kad ir noņemts aizdedzes vada uzgalis vai izskrūvēta aizdedzes svece, ar iedarbināšanas ierīci drīkst motoru griezt tikai tad, ja stop slēdzis atrodas stāvoklī **STOP** vai **0** – aizdedzes dzirksteles ārpus cilindra rada **ugunsbīstamību**.

Neveiciet apkopi un neuzglabājiet motorizēto ierīci atklātas uguns tuvumā – degviela rada **ugunsbīstamību!**

Regulāri pārbaudiet degvielas tvertnes vāciņa hermētiskumu.

Izmantojiet darberīgas, STIHL atļautas aizdedzes sveces – skat. sadaļu "Tehniskie dati".

Pārbaudiet aizdedzes vadu (nebojāta izolācija, ciešs pieslēgums).

Pārbaudiet, vai trokšņa slāpētājs ir darba kārtībā.

Nedrīkst strādāt ar bojātu trokšņa slāpētāju vai bez tā – **ugunsbīstamība! – dzirdes orgānu bojājumi!**

Nepieskarieties karstam trokšņa slāpētājam – **apdegumu risks!**

Pārbaudiet gumijas buferi ierīces apakšpusē – korpus nedrīkst berzties pret zemi – **bojājumu risks!**

Pretvibrācijas elementu stāvoklis ietekmē ierīces vibrāciju – pretvibrācijas elementi ir regulāri jāpārbauda.

3 Lietošanas piemēri

3.1 Ar dimanta griezējdiskiem grieziet tikai pielietojot mitrināšanu.

3.1.1 Darbmūža un griešanas ātruma palielināšana

Griezējdiskam jāierīko ūdens pievade.

3.1.2 Putekļu sasaiste

Griezējdiskam pievadāmā ūdens daudzumam jābūt vismaz 0,6 l/min.

3.1.3 Ūdens padeves pieslēgums

- Ierīcei ūdeni iespējams pievadīt no jebkāda veida ūdensapgādes sistēmas.
- 10 l ūdens tvertne putekļu sasaistei
- Ar ratiņiem pielietojama ūdens tvertne putekļu sasaistei.

3.2 Griešana ar sintētisko sveķu griezējdiskiem – sausā vai mitrā – atkarībā no konstrukcijas veida.

Sintētisko sveķu griezējdiski atkarībā no izpildījuma varianta ir piemēroti tikai sausajai vai tikai mitrajai griešanai.

3.2.1 Tikai sausajai griešanai piemēroti sintētisko sveķu griezējdiski.

Veicot sauso griešanu, valkājiet piemērotu putekļu aizsargmasku.

Ja iespējami tvaiki vai dūmi (piemēram, griežot kompozītmateriālus), valkājiet **respiratoru**.

3.2.2 Tikai mitrajai griešanai piemēroti sintētisko sveķu griezējdiski.



Griezējdisku izmantot tikai kopā ar ūdeni.

Lai sasaistītu putekļus, griezējdiskam pievadāmā ūdens minimālais daudzums ir 1 l/min. Lai nesamazinātos griezuma jauda, griezējdiskam pievadāmā ūdens maksimālais daudzums ir 4 l/min.

Darba beigās, lai griezējdisku atbrīvotu no sakrājušās ūdens daudzuma, diskam jāļauj apm. 3 līdz 6 sekundes darboties ar darba apgriezieniem bez ūdens.

- Ierīcei ūdeni iespējams pievadīt no jebkāda veida ūdensapgādes sistēmas.
- 10 l ūdens tvertne putekļu sasaistei
- Ar ratiņiem pielietojama ūdens tvertne putekļu sasaistei.

3.3 Ievērojiet, strādājot ar dimanta un sintētisko sveķu griezējdiskiem

3.3.1 Griežamie objekti

- nedrīkst atrasties virs tukšas telpas;
- jānostiprina pret aizripošanu vai aizsīdēšanu
- jānodrošina pret svārstībām.

3.3.2 Nogrieztās daļas

Izgriežot atveres, padziļinājumus utt., ir svarīgi ievērot griezumu izdarīšanas secību. Pēdējais griezums vienmēr jāveic tā, lai griezējdisks netiktu iespiļēts, un lai nogrieztā vai izgrieztā daļa neapdraudētu operatoru.

Ja nepieciešams, atstājiet nelielu gabalu, kas nogriežamo detaļu notur pozīcijā. Vēlāk šo posmu izlauziet.

Pirms daļas galīgās nogriešanas pārlicinieties:

- cik smaga ir nogriežamā daļa;
- kā tā būs pārvietojama pēc nogriešanas;
- vai tā nav nospriegota.

Izlaužot nogrieztu daļu, neapdraudiet palīgus.

3.4 Griešana jāveic vairākos paņēmienos.

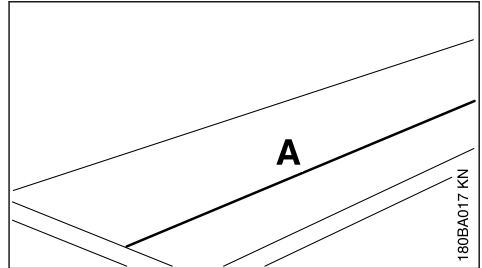

- ▶ Atzīmējiet griezuma līniju (A).

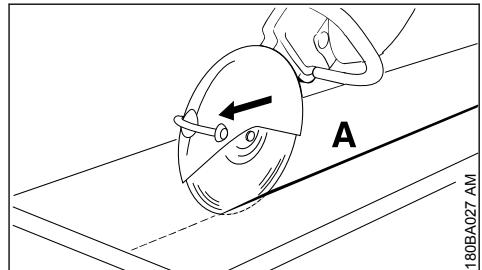

- ▶ Griežiet gar griezuma līniju. Koriģējot griezumu, nesagāziet griezējdisku, bet ikreiz sāciet no jauna – vienā piegājienā griezumam jābūt maksimāli 5 līdz 6 cm dziļam. Biezāku materiālu griežiet vairākos piegājienos

3.5 Plāčņu griešana

- ▶ Nostipriniet plāksni (piemēram, uz neslidenas pamatnes, smiltīs).

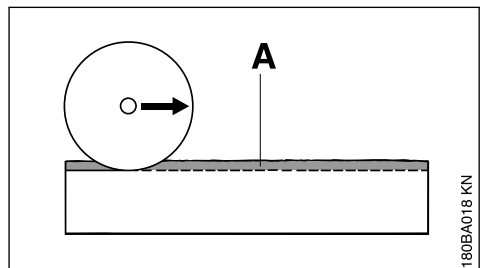

- ▶ Ieslīpējiet vadrievu (A) gar iezīmēto līniju.

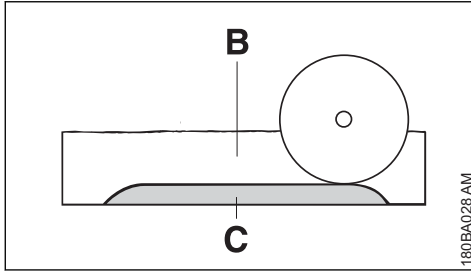

- ▶ Padziļiniet griezuma vietu (B).
- ▶ Atstājiet nepabeigtu zāgējumu (C).
- ▶ Plāksni vispirms caurgrieziet griezuma galos, lai materiālā neizlūztu gabali.
- ▶ Nolauciet plāksni.

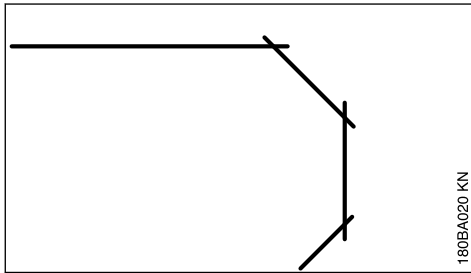

- ▶ Līknes veidojiet vairākos piegājienuos – sekojiet, lai griezējdiski nesasvērtos.

3.6 Cauruļu, apaļu un dobu priekšmetu griešana

- ▶ Caurules, apaļi un dobi priekšmeti jānodrošina pret šūpošanos, izslīdēšanu un ripošanu.
- ▶ Jāņem vērā nogriežamās daļas kritiena kustība un svars.
- ▶ Nosakiet un iezīmējiet griezuma līniju, izvairoties no armatūras, jo īpaši griezuma virzienā.
- ▶ Nosakiet atdalošo griezumu secību.
- ▶ Ieslīpējiet vadrievu gar iezīmēto griezuma līniju.
- ▶ Padziļiniet vadrievu – ievērojiet griezuma dziļumu vienā darba gājienā. Lai izdarītu nelielas virziena korekcijas, nesagāziet griezējdisku, bet sāciet no jauna – atstājiet nelielus nenogrieztus gabalus, kas notur nogriežamo detaļu pozīcijā. Šie izvīzījumi pēc pēdējā plānotā atdalošā griezuma izdarīšanas jānolauž.

3.7 Betona cauruļu griešana

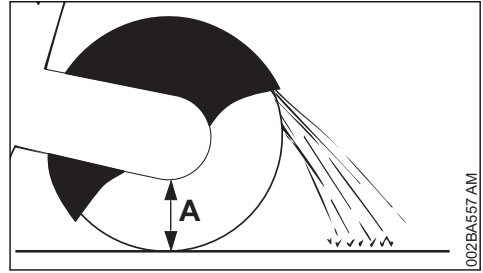

Darba procedūra ir atkarīga no caurules ārējā diametra un griezējdiska maksimālā iespējamā griezuma dziļuma (A).

- ▶ Caurule jānodrošina pret šūpošanos, izslīdēšanu un ripošanu.
- ▶ Jāņem vērā nogriežamās daļas svars, spriegums un kritiena kustība.

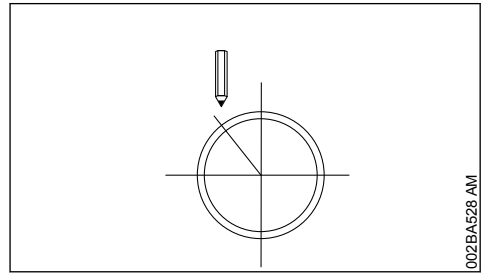

- ▶ Jānosaka un jāiezīmē griezumu secība.
- ▶ Griezumu secības noteikšana

Ārējais diametrs ir mazāks nekā maksimālais griezuma dziļums

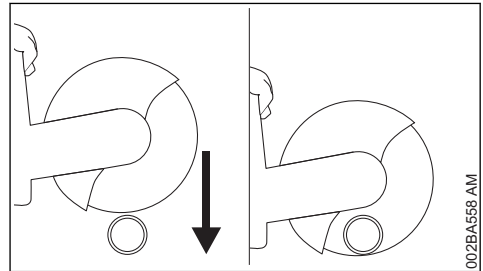

- ▶ Jāzardara **viens** atdalošais griezums virzienā no augšas uz leju.

Ārējais diametrs ir lielāks nekā maksimālais griezuma dziļums

Vispirms darbs jāsaplāno. Jāzardara **vairāki** atdalošie griezumi – ir svarīga to pareiza secība.

- ▶ Jāpagriež aizsargs pie aizmugurējās atdures.

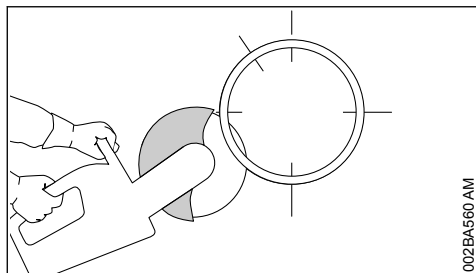

002BA560 AM

- ▶ Jāsāk lejā, jāstrādā ar griezējdiska augšējo ceturtdaļu.

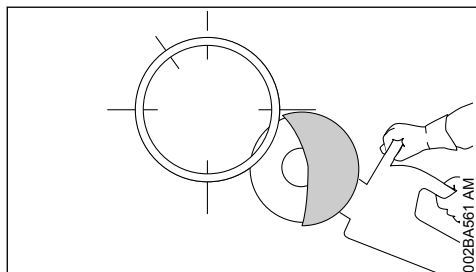

002BA561 AM

- ▶ Pretējā apakšējā pusē jāgriež ar griezējdiska augšējo ceturtdaļu.

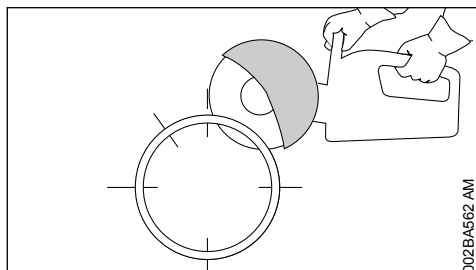

002BA562 AM

- ▶ Pirmais sānu griezumam caurules augšējā pusē.

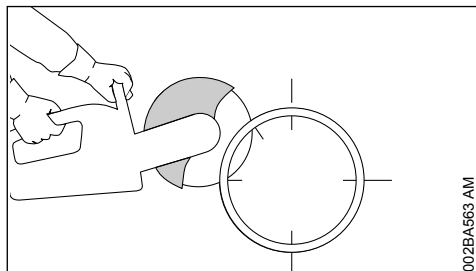

002BA563 AM

- ▶ Otrais sānu griezumam iezīmētajā zonā – nekādā gadījumā nedrīkst izdarīt griezumam pēdējā griezumam zonā, citādi nogriežamā caurules daļa vairs nebūs stabila.

Tikai tad, kad ir veikti visi apakšējie un sānu griezumam, jāizdara pēdējais, augšējais griezumam.

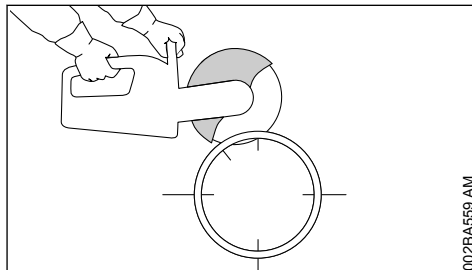

002BA559 AM

- ▶ Pēdējais griezumam vienmēr no augšpusē (apm. 15% no caurules apkārtmēra).

3.8 Atveres izzāģēšana betona caurulē

Svarīgi ievērot atdalošo griezumam secību (no 1 līdz 4):

- ▶ vispirms jāgriež grūti pieejamās vietās.

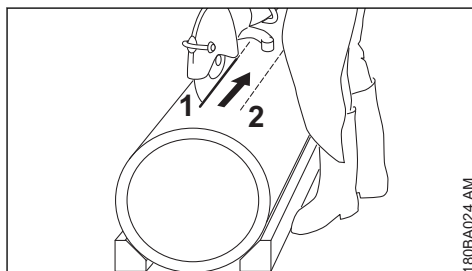

180BA024 AM

- ▶ Atdalošie griezumam vienmēr jāizdara tā, lai griezējdiskam netiktu iespiests.

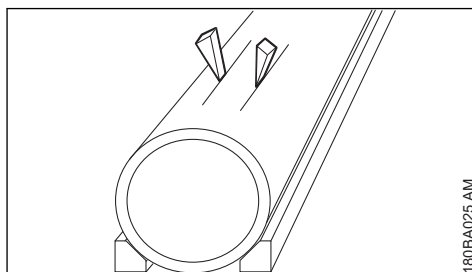

180BA025 AM

- ▶ Jālieto ķīli un/vai jāatstāj izvīrējumi, kas pēc griezumam veikšanas jānolauž.

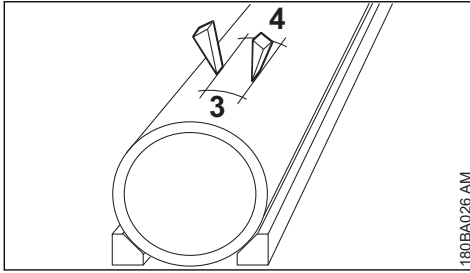

- ▶ Ja pēc griezumam izdarīšanas izgrieztā daļa paliek atverē (ķīļi vai atstāto izvīzījumu dēļ), griešanu nedrīkst turpināt – izzāgētā daļa jāizlauž.

4 Griezējdiski

Īpaši, griežot bez ratiņiem, griezējdiski tiek pakļauti ļoti lielai slodzei.

Tādēļ lietojiet tikai atbilstīgi marķētus griezējdiskus, kas paredzēti lietošanai ar manuāli vadāmām ierīcēm saskaņā ar EN 13236 (dimanta) vai EN 12413 (sintētisko sveķu). Ievērojiet griezējdiska maksimālo apgrieziena skaitu – **nelaimes gadījumu risks!**

Sadarbībā ar pazīstamiem griezējdisku ražotājiem STIHL izstrādātie griezējdiski ir augstas kvalitātes un paredzēti konkrētām vajadzībām, kā arī atbilst griezējierīces motora jaudai.

Tiem ir nemainīgi izcila kvalitāte.

4.1 Transportēšana un uzglabāšana

- Transportējot un uzglabājot, griezējdiski nedrīkst atrasties tiešā saules staru vai citas termiskas slodzes ietekmē.
- Nepieļaujiet triecienus un sitienus pa griezējdisku.
- Glabājiet griezējdiskus oriģinālajā iepakojumā pēc iespējas nemainīgā temperatūrā uz līdzekļa virsmas.
- Neuzglabājiet griezējdiskus agresīvu šķidrums tuvumā.
- Uzglabājiet griezējdiskus tā, lai tie netiek pakļauti sala iedarbībai.

5 Sintētisko sveķu griezējdiski

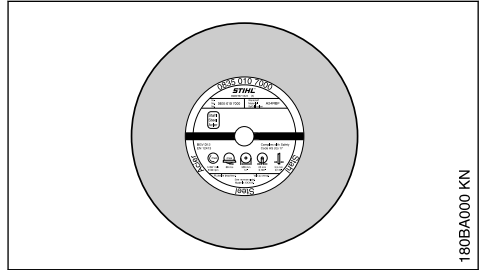

Tipi:

- sausai lietošanai
- slapjai lietošanai

Sintētisko sveķu griezējdisku pareiza izvēle un pielietojums nodrošina saimniecisko labumu un nepieļauj disku ātru nodilšanu. Izvēli atvieglo saīsinātais apzīmējums

- uz etiķetes
- uz iepakojuma (tabula ar pielietojuma ieteikumiem)

STIHL sintētisko sveķu griezējdiski, atkarībā no konstrukcijas veida, ir paredzēti šādu materiālu griešanai:

- asfaltam
- betonam
- akmeņim
- kaļamā čuguna caurulēm
- Tērauds; STIHL sintētiskie griezējdiski nav paredzēti sliežu griešanai.

Nedrīkst griezt citus materiālus – **nelaimes gadījumu risks!**

6 Dimanta griezējdiski

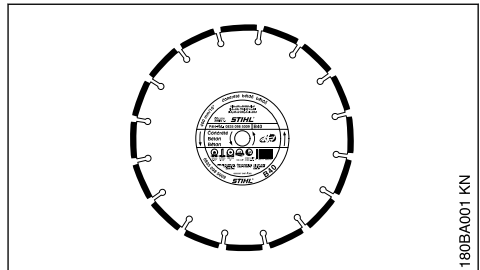

Lietošanai ar mitrināšanu

Dimanta griezējdisku pareiza izvēle un pielietojums nodrošina ekonomisko izdevīgumu un

nepieļauj disku ātru nodilumu. Izvēli atvieglo saīsinātais apzīmējums

- uz etiķetes
- uz iepakojuma (tabula ar pielietojuma ieteikumiem)

STIHL dimanta griezējdiski atkarībā no veida un varianta ir paredzēti šādu materiālu griešanai:

- asfaltam
- betonam
- akmeņiem (cietiem iežu veidiem)
- abrazīvam betonam
- svaigam betonam
- māla ķieģeļiem
- māla caurulēm
- Kaļamais čuguns

Aizliegts griezt citus materiālus – **nelaimes gadījumu risks!**

Nekādā gadījumā nelietojiet dimanta griezējdiskus ar abrazīvu pārklājumu uz sānu virsmām, jo tie var iestrēgt griezuma vietā un izraisīt ļoti spēcīgu atsitienu – **nelaimes gadījumu risks!**

6.1 Saīsinātie apzīmējumi

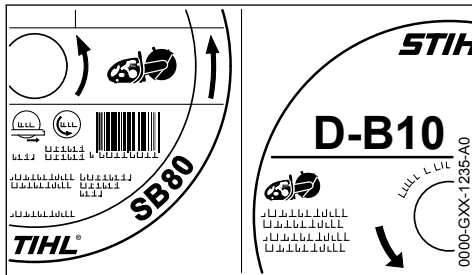

Saīsināto apzīmējumu veido ciparu un burtu kombinācija, kas sastāv no vienas līdz četrām zīmēm:

- Burti norāda griezējdiska galveno izmantošanas jomu.
- Skaitļi apzīmē STIHL dimanta griezējdisku veikspējas klasi.

6.2 Aploces un plaknes kustība

Nevainojams vārpstas gultņojums ir nepieciešams, lai nodrošinātu ilgu dimanta griezējdiska darbmužu un efektīvu darbību.

Lietojot griezējdisku kopā ar griezējierīci ar sliktu vārpstas gultņu atbalstu, var rasties novirzes no vienmērīgas kustības pa aploci un plaknē.

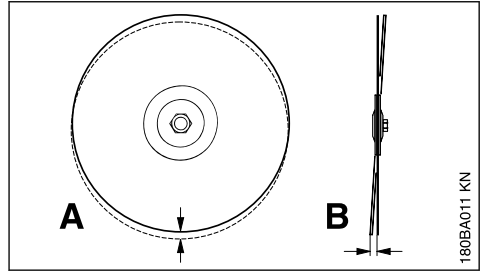

Pārāk liela aploces kustības novirze (A) pārslugo atsevišķus dimanta segmentus, kas sakarst. Tas var radīt spriegojuma izraisītas tērauda plātnes plaisas vai atsevišķu segmentu izdegšanu.

Plaknes kustības novirzes (B) rada lielāku sakaršanas slodzi un platāku griezumu.

6.3 Abrazīvo elementu nodilums

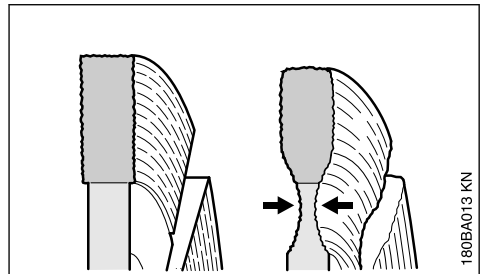

Griežot brauktuvju segumu, neiegrieziet nesošajā slānī (ko bieži veido akmens šķembas) – par iegriešanu šķembās liecina gaiši putekļi. Tādējādi var rasties pārmērīgs abrazīvo daļiņu nodilums – diska **salūšanas risks!**

6.4 Nogulsņējumi uz griezējmalas, asināšana

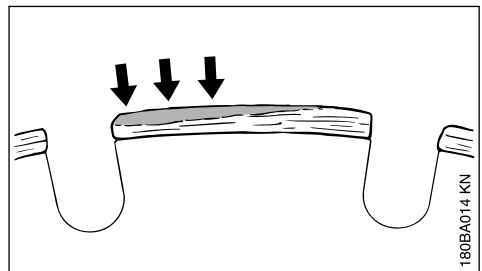

Nogulsņējumi uz griezējmalas veidojas kā gaiši pelēki nogulsņējumi uz dimanta segmentu augšējās malas. Šis aplikums salipina segmentu dimantus un padara tos trulus.

Nogulsnējumi var izveidoties:

- Īpaši cietu materiālu gadījumā, piem., granīta.
- Nepareizi strādājot, piem., ar pārāk lielu virzīšanas spēku.

Nogulsnējumi pastiprina vibrāciju, samazina griešanas jaudu un izraisa dzirksteļošanu.

Tikko veidojas nogulsnējumi, dimanta griezējdiski ir nekavējoties "jāuzasina" – īslaicīgi jāpagriež abrazīvs materiāls, piemēram, smilšakmens, gāzbetons vai asfalts.

Ūdens pievadīšana kavē nogulsnējumu veidošanos.

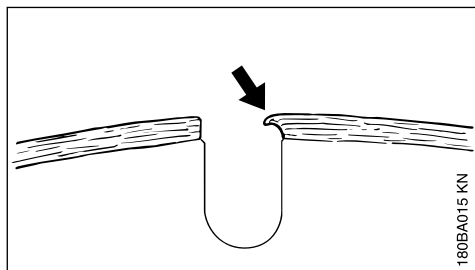

6.5 Darbības traucējumu novēršana

6.5.1 Griezējdiskis

Kļūda	Cēlonis	Novēršana
Nelīdzenas malas vai griezuma virsmas, griezuma nobīde Stiprs nodilums segmentu malās	Aploces vai plaknes kustības novirze Griezējdiskis metas	Sazinieties ar tirgotāju ¹⁾ . Lietojiet jaunu griezējdisku
Nelīdzenas malas, griezuma nobīde, slikta griešanas veiktspēja, dzirksteļošana	Griezējdiskis ir truls; uz akmenim paredzēto griezējdisku malām veidojas nogulsnējumi	Uzasiniet akmenim paredzēto griezējdisku, ar to īslaicīgi pagriežot abrazīvu materiālu; asfalta griešanai paredzēto griezējdisku nomainiet pret jaunu
Slikta griešanas veiktspēja, stiprs segmentu nodilums	Griezējdiskis griežas nepareizā virzienā	Uzmontējiet griezējdisku pareizā rotācijas virzienā
Izrāvumi vai plaisas tērauda plātnē un segmentā	Pārslodze	Lietojiet jaunu griezējdisku
Abrazīvo elementu nodilums	Nepiemērota materiāla griešana	Lietojiet jaunu griezējdisku; ievērojiet dažādu materiālu daļījuma slāņus

7 Elektronische Wassersteuerung

STIHL griezējierīces var būt aprīkotas ar elektronisku ūdens padeves vadības sistēmu.

Elektroniskā ūdens padeves vadības sistēma dod iespēju griezējdiskam pievadīt optimālu

Turpinot strādāt ar truliem segmentiem, tie pārāk augstas karstuma ietekmes dēļ var kļūt mīksti – pamatplāksne uzkarst un zaudē savu cietību – tas var radīt nopriegojumus, par ko liecina skaidri jūtamas griezējdiska mešanās kustības. Pārstājiet izmantot griezējdisku – **nelaimes gadījumu risks!**

ūdens daudzumu. Darbojoties tukšgaitā, ūdens padeve nenotiek.

7.1 Pirms darba

- Kamēr motors nedarbojas, iepazīstieties ar visu kustības procesu.

¹⁾ STIHL iesaka vērsties pie STIHL tirgotāja.

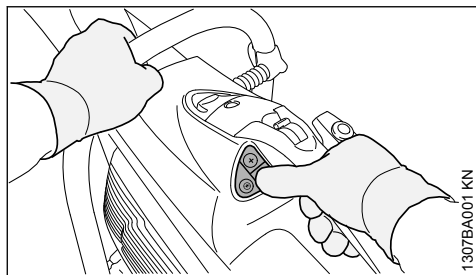

- ▶ Ar labās rokas īkšķi iespējams piespiest visus vadības panela taustiņus – labā roka tikmēr visu laiku paliek uz aizmugurējā roktura.
- ▶ Kreisajai rokai visu laiku jāpaliek uz roktura caurules.

7.2 Vadības panelis

Kad motors darbojas, iespējams ieslēgt un izslēgt elektronisko ūdens padeves vadības sistēmu, kā arī noregulēt ūdens daudzumu.

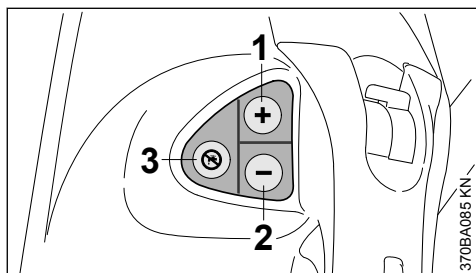

- 1 **Taustiņš (+):**
ieslēdz elektronisko ūdens padeves vadības sistēmu vai pievada griezēdiskam vairāk ūdens
- 2 **Slēdzis (-):**
ieslēdz elektronisko ūdens padeves vadības sistēmu vai pievada griezēdiskam mazāk ūdens
- 3 **izslēdz elektronisko ūdens padeves vadības sistēmu;** griezēdiskam netiek pievadīts ūdens.

7.3 Darbs ar elektronisko ūdens padeves vadības sistēmu

- ▶ Iedarbiniet motoru; skat. sadaļu "Motora iedarbināšana / apturēšana".
- ▶ Ar labās rokas īkšķi viegli piespiediet taustiņu (+) vai taustiņu (-) – tikmēr labā roka visu laiku paliek uz aizmugurējā roktura, bet kreisajai rokai visu laiku jāatrodas uz roktura cauru-

les – tukšgaitā griezēdiskam vēl netiek pievadīts ūdens.

Darba laikā griezēdiskam tiek pievadīts noregulētais ūdens daudzums.

- ▶ Ja nepieciešams, pielāgojiet ūdens daudzuma padevi – ar labās rokas īkšķi īsi nospiediet taustiņu (+) vai taustiņu (-) tik reizes, līdz sasniegt nepieciešamais ūdens daudzums – labā roka joprojām atrodas uz aizmugurējā roktura, bet kreisajai rokai visu laiku jāpaliek uz roktura caurules.

Kad griezēdiskas pēc darba beigām darbojas tukšgaitā, griezēdiskam vairs netiek pievadīts ūdens – tomēr elektroniskā ūdens padeves vadības sistēma paliek ieslēgta. Turpinot darbu, griezēdiskam automātiski tiek pievadīts pēdējoreiz noregulētais ūdens daudzums.

Ja motoru izslēdz un pēc tam ieslēdz no jauna, elektroniskā ūdens padeves vadības sistēma ir izslēgta.

7.3.1 Izmantošana uz STIHL ratiņiem FW 20

Kad griezējierīce tiek izmantota uz STIHL ratiņiem FW 20 kombinācijā ar ūdens tvertni, ieliet maksimālo ūdens daudzumu.

7.4 Uzturēšana un apkope

Ja elektroniskā ūdens padeves vadības sistēma ir ieslēgta, tomēr griezēdiskam darba laikā vispār netiek pievadīts ūdens vai tiek pievadīts nepietiekams ūdens daudzums:

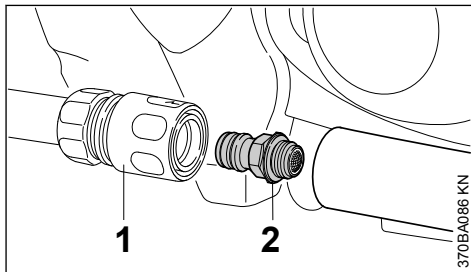

- ▶ Noņemiet savienojuma uznavu (1).
- ▶ Izskrūvējiet "Ūdens pieslēgumu ar sietu" (2) un izskalojiet zem tekoša ūdens – siets paliek uz ūdens pieslēguma.

Ja arī pēc sieta izmazgāšanas ūdens pievade griezēdiskam ir nepietiekama vai nenotiek vispār, jāvēršas pie dīlera.

8 Pieslēguma un aizsarga montēšana

"Pieslēguma elements ar aizsargu" rūpnīcā jau ir piemontēts iekšpusē.

Atkarībā no izmantošanas veida "pieslēguma elementu ar aizsargu" var piemontēt arī ārpusē.

Izmantojot griešanai bez atbalsta, izdevīgāka smaguma punkta stāvokļa dēļ to iesaka iebūvēt iekšpusē.

8.1 Montāža ārpusē

- ▶ Demontējiet griezējdisku (skat. sadaļu "Griezējdiska uzlikšana un nomaiņa").

8.1.1 Ūdens pieslēguma demontāža

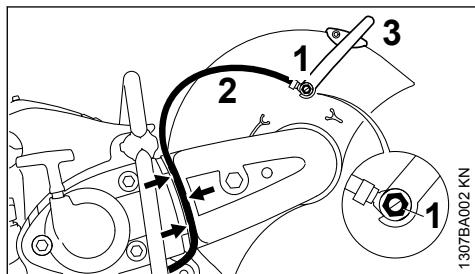

- ▶ Ar kombinēto atslēgu izskrūvējiet dobskrūvi (1) – no aizsarga iekšpusē izņemiet kvadrātuzgriezni no vadotnes.
- ▶ Ūdens pieslēguma šļūteni (2) ar īscauruli noņemiet no regulēšanas sviras (3).
- ▶ Izvelciet ūdens pieslēguma šļūteni (2) no siksnas aizsarga vadotnes (skat. bultiņas).

8.1.2 Regulēšanas sviras demontāža

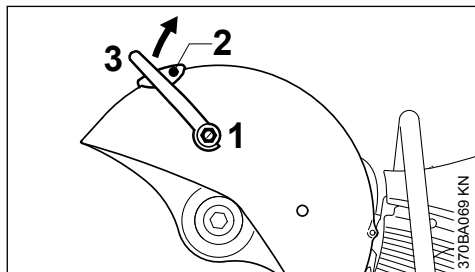

- ▶ Ar kombinēto atslēgu izskrūvējiet dobskrūvi (1) un noņemiet kopā ar blīvi – no aizsarga iekšpusē izņemiet kvadrātuzgriezni no vadotnes.
- ▶ Izskrūvējiet skrūvi (2).
- ▶ Pagrieziet regulēšanas sviru (3) uz augšu un noņemiet to.

8.1.3 Rievotās ķīļsikasnes spriegojuma samazināšana

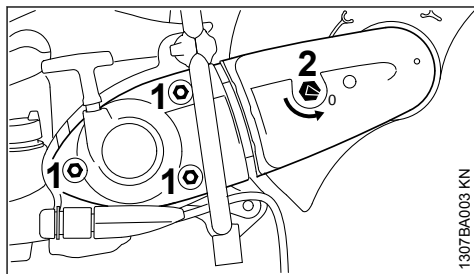

- ▶ Atlaidiet uzgriežņus (1) – taču neizskrūvējiet tos.
- ▶ Ar kombinēto atslēgu pagrieziet spriegošanas uzgriezni (2) pretēji pulksteņa rādītāja kustības virzienam – par apm. 1/4 apgrieziena līdz atdurei = 0.

8.1.4 Siksnas aizsarga demontāža

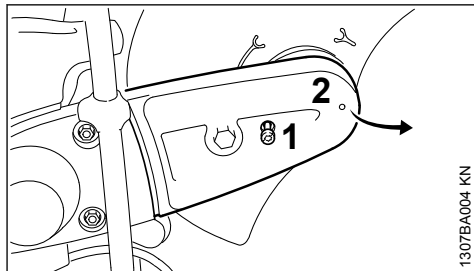

- ▶ Izskrūvējiet skrūvi (1) – skrūve (1) ir nostiprināta siksnas aizsargā (2) tā, lai to nevarētu pazaudēt.
- ▶ Nedaudz paceliet siksnas aizsargu (2) un novelciet virzienā uz priekšu.

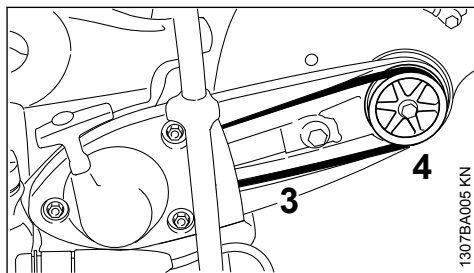

- ▶ Noņemiet rievoto ķīļsiksnu (3) no priekšējā siksnas skriemeļa (4).

8.1.5 Noņemiet "pieslēguma elementu un aizsargu".

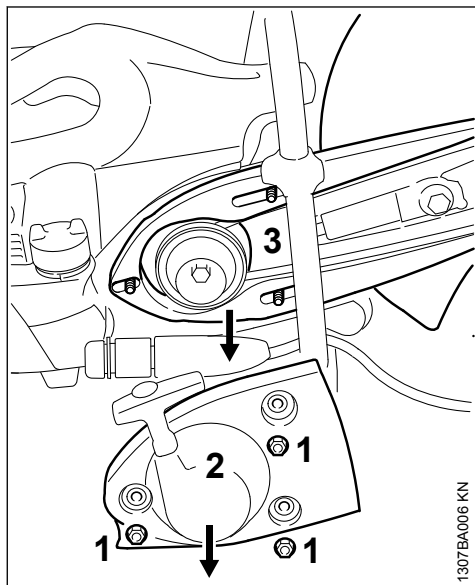

- ▶ Izskrūvējiet uzgriežņus (1).
- ▶ Noņemiet "startera vāku un iedarbināšanas ierīci" (2).
- ▶ Noņemiet "pieslēguma elementu ar aizsargu" (3) no tapskrūvēm.

8.1.6 "Pieslēguma elementa un aizsarga" sagatavošana montāžai ārpusē

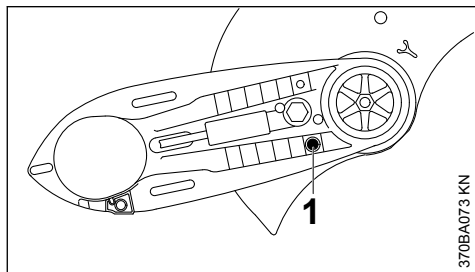

- ▶ Izskrūvējiet atdures skrūves (1).

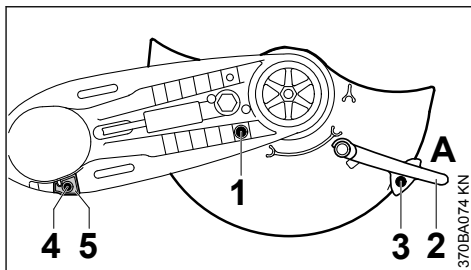

- ▶ Pagrieziet aizsargu parādītajā pozīcijā (skat. attēlu).
- ▶ Ieskrūvējiet un pievelciet atdures skrūves (1).
- ▶ Pabīdiet regulēšanas sviru (2) pozīcijā A.
- ▶ Ieskrūvējiet un pievelciet skrūvi (3).
- ▶ Izskrūvējiet skrūvi (4) no atdures (5).
- ▶ Noņemiet atduri (5).

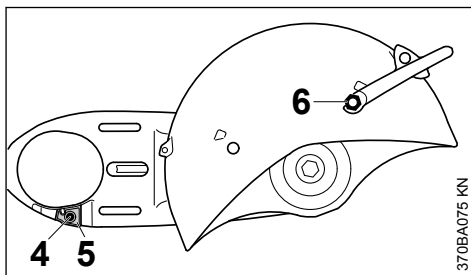

- ▶ "Pieslēguma elementu un aizsargu" pagrieziet tā, lai aizsargs atrodas ārpusē.
- ▶ Ievietojiet atduri (5) – atdures atverei jāsakrīt ar pieslēguma elementa atveri.
- ▶ Ieskrūvējiet un pievelciet skrūvi (4).
- ▶ Iebīdiet aizsarga vadotnē četrstūra uzgriezni un turiet stingri.
- ▶ Ieskrūvējiet īsāko dobskrūvi (6) kopā ar blīvi regulēšanas svirā un stingri pievelciet, izmantojot kombinēto atslēgu.

8.1.7 "Pieslēguma elementa ar aizsargu" montāža – aizsargs ārpusē

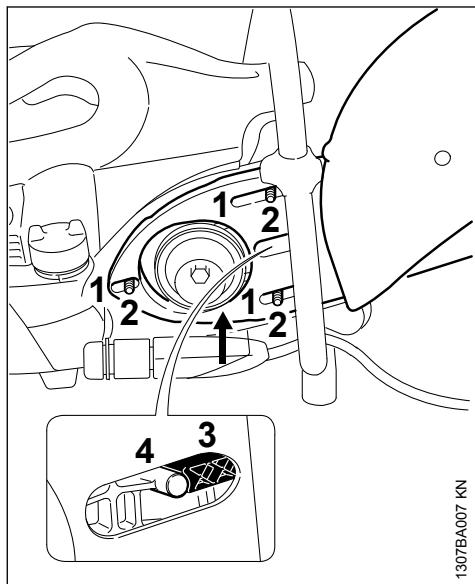

- ▶ Uzbīdiet "pieslēguma elementa un aizsargu" garenās atveres (1) uz tapskrūvēm (2) – rie-voto ķīļsiksnu pārlieciet pār priekšējo siksna-s skrīemeli.

NORĀDĪJUMS

Siksna piedziņai jāgriežas viegli.

- ▶ Spriegošanas ierīcei (3) jāpiekļaujas tapai (4).

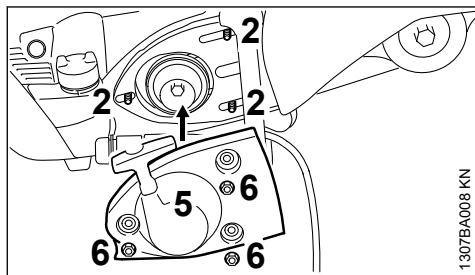

- ▶ Uzlieciet "startera vāku un iedarbināšanas ierīci" (5) uz tapskrūvēm (2).
- ▶ Pievelciet uzgriežņus (6) ar roku.

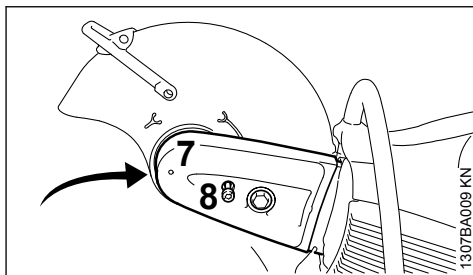

- ▶ Uzbīdiet siksna aizsargu (7).
- ▶ Ieskrūvējiet un pievelciet skrūvi (8).

8.1.8 Ūdens pieslēguma montāža

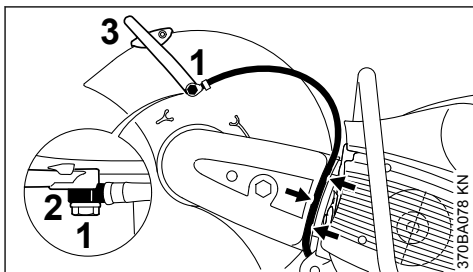

- ▶ Garāko dobskrūvi (1) izspraidiet cauri ūdens pieslēguma īscaurulei (2) – ievērojiet īscauru-les stāvokli.
- ▶ Iebīdiet aizsarga vadotnē četrstūra uzgriežni un turiet stingri.
- ▶ Īscauruli ar garāko dobskrūvi pielieciet pie regulēšanas sviras (3) – ieskrūvējiet dobskrūvi un pievelciet ar kombinēto atslēgu.
- ▶ Ūdens šļūteni no ūdens pieslēguma puses ievietojiet siksna aizsarga vadotnē (skat. bul-tiņas) aizsarga virzienā – neveidojiet asus līku-mus.

8.1.9 Aizsarga regulēšanas diapazona pārbaude

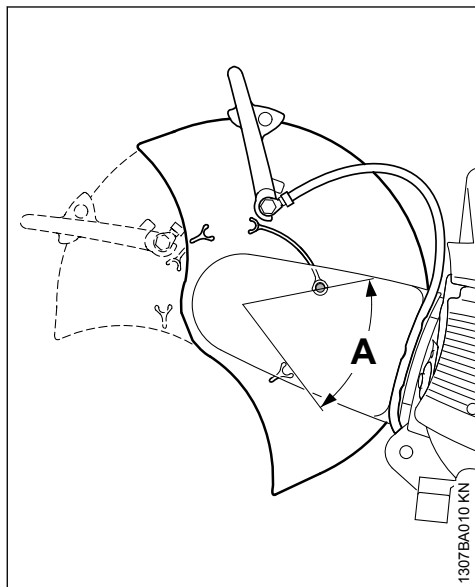

- ▶ Aizsargu groziet uz priekšu un uz aizmuguri – cik tālu vien iespējams – regulēšanas diapazona (A) jāierobežo atdures skrūvei.

Tālākos norādījumus skat. sadaļā "Rievotās ķīļsiksas spriegošana".

8.2 Montāža iekšpusē

- ▶ Demontējiet griezējdisku (skat. sadaļu "Griezējdiska uzlikšana un nomaināna").
- ▶ Demontējiet ūdens pieslēgumu.
- ▶ Demontējiet regulēšanas sviru.
- ▶ Samaziniet rievotās ķīļsiksas spriegojumu.
- ▶ Demontējiet siksnas aizsargu.
- ▶ Noņemiet "pieslēguma elementu un aizsargu".

8.2.1 "Pieslēguma elementa un aizsarga" sagatavošana montāžai iekšpusē

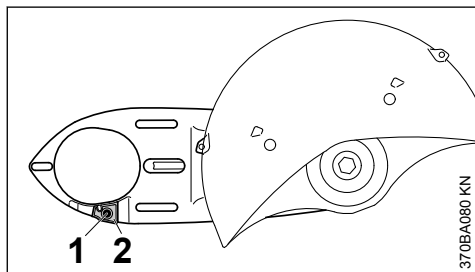

- ▶ Izskrūvējiet skrūvi (1) no atdures (2).
- ▶ Noņemiet atduri (2).

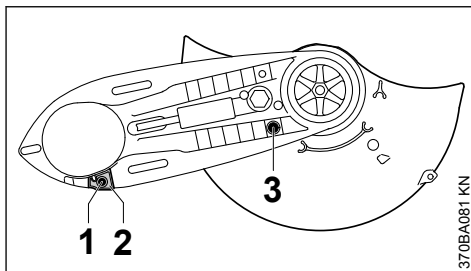

- ▶ "Pieslēguma elementu un aizsargu" pagrieziet tā, lai aizsargs atrodas iekšpusē.
- ▶ Ievietojiet atduri (2) – atdures atverei jāsakrīt ar pieslēguma elementa atveri.
- ▶ Ieskrūvējiet un pievelciet skrūvi (1).
- ▶ Izskrūvējiet atdures skrūves (3).

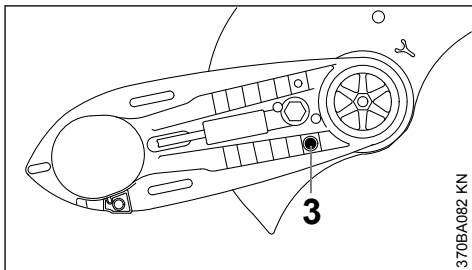

- ▶ Pagrieziet aizsargu parādītajā pozīcijā (skat. attēlu).
- ▶ Ieskrūvējiet un pievelciet atdures skrūves (3).
- ▶ Uzlieciet regulēšanas sviru.
- ▶ Uzlieciet "pieslēguma elementu un aizsargu" – aizsargs iekšpusē.
- ▶ Uzlieciet siksnas aizsargu.
- ▶ Piemontējiet ūdens pieslēgumu.

8.2.2 Aizsarga regulēšanas diapazona pārbaude

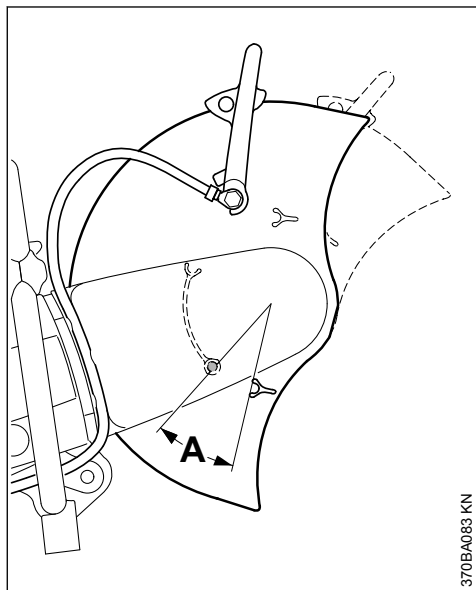

- ▶ Aizsargu groziet uz priekšu un uz aizmuguri – cik tālu vien iespējams – regulēšanas diapazona (A) jāierobežo atdures skrūvei.

Tālākos norādījumus skat. sadaļā "Rievotās kļīksnas spriegošana".

9 Kļīksnas spriegošana

Šī ierīce ir aprīkota ar automātisko siksnas spriegojātāju, ko darbina atsperē.

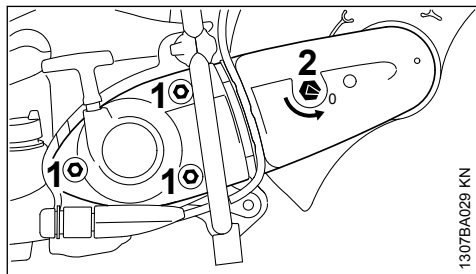

Pirms rievotās kļīksnas spriegošanas jābūt atskrūvētiem uzgriežņiem (1), un bultiņai uz spriegošanas uzgriežņa (2) jābūt pavērstai uz 0.

- ▶ Ja tā nav, atlaidiet uzgriežņus (1) un ar kombinēto atslēgu pagrieziet spriegošanas uzgriežni (2) pretēji pulksteņa rādītāja kustības virzienam – par apm. 1/4 apgrieziena līdz atdurei = 0.

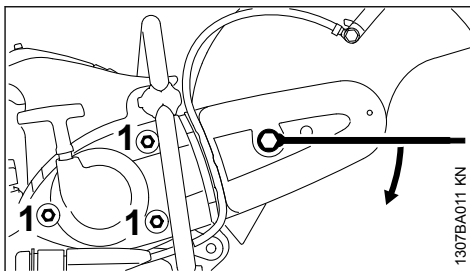

- ▶ Lai nospriegotu rievoto kļīksnu, kombinētā atslēga jāuzliek uz spriegošanas uzgriežņa – kā parādīts attēlā.



BRĪDINĀJUMS

Spriegošanas uzgriežni noslogo atsperē – turiet stingri kombinēto atslēgu.

- ▶ Pagrieziet spriegošanas uzgriežni pulksteņa rādītāja kustības virzienā par apm. 1/8 apgrieziena – spriegošanas uzgriežni satvers atsperes spēks.
- ▶ Turpiniet griezt spriegošanas uzgriežni pulksteņa rādītāja kustības virzienā par apm. 1/8 apgrieziena – līdz atdurei.

NORĀDĪJUMS

Negrieziet kombinēto atslēgu tālāk ar spēku.

Šajā stāvoklī rievotā kļīksna tiks nospriegotā patstāvīgi – ar atsperes spēku.

- ▶ Noņemiet kombinēto atslēgu no spriegošanas uzgriežņa.
- ▶ Pievelciet uzgriežņus (1).

9.1 Rievotās kļīksnas papildu spriegošana

Papildu spriegošana notiek bez spriegošanas uzgriežņa palīdzības.

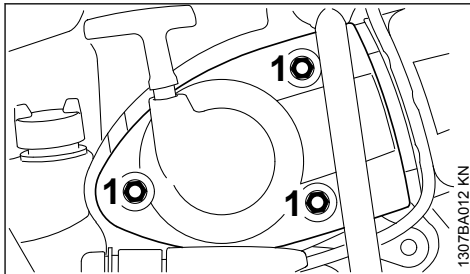

- ▶ Atlaidiet uzgriežņus (1) – rievotā kļīksna tiks patstāvīgi nospriegotā ar atsperes spēku.
- ▶ No jauna pievelciet uzgriežņus (1).

10 Griezējdiska uzlikšana un nomaiņa

Griezējdisku uzlikšana vai maiņa veicama tikai tad, kad motors nedarbojas – stop slēdzis atrodas stāvoklī **STOP** vai **0**.

10.1 Vārpstas bloķēšana

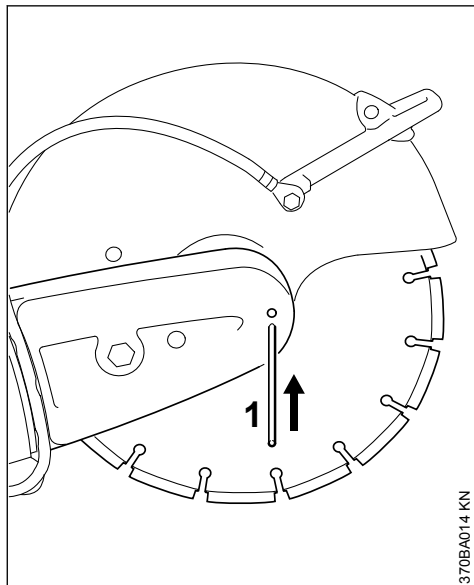

- ▶ Caur siksnas aizsarga atveri ielieciet fiksācijas serdeni (1).
- ▶ Grieziet vārpstu ar kombinēto atslēgu, līdz fiksācijas serdenis (1) ieķeras atverē, kas atrodas aiz aizsarga.

10.2 Griezējdiska demontāža

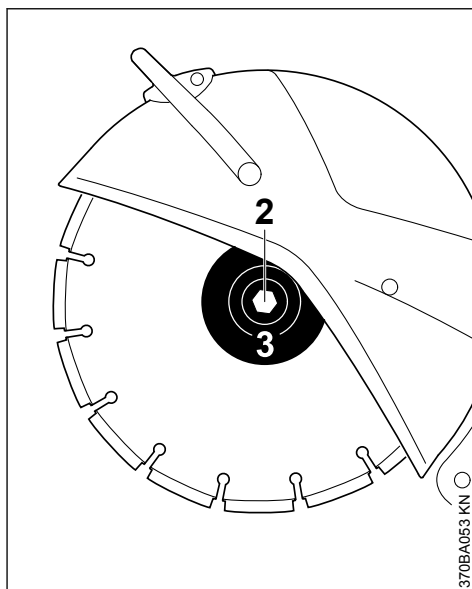

- ▶ Ar kombinēto atslēgu atlaidiet un izskrūvējiet skrūvi ar sešstūra galviņu (2).
- ▶ Noņemiet priekšējo piespiedēplāksni (3) un noņemiet griezējdisku no vārpstas.

10.3 Griezējdiska uzlikšana

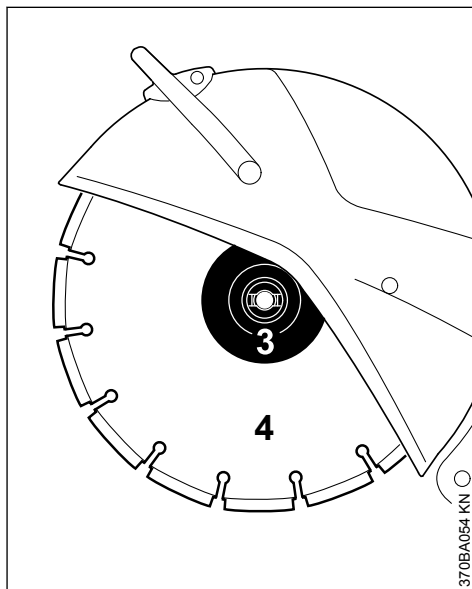

- ▶ Uzlieciet griezējdisku (4).

**BRĪDINĀJUMS**

Izmantojot dimanta griezējdiskus, ievērojiet rotācijas virziena bultītiņas.

- Uzlieciet priekšējo piespiedējdisku (3) – priekšējās piespiedējplāksnes (3) aizturu izcīļņiem jāieķeras vārpstas gropēs.
- Ieskrūvējiet skrūvi ar sešstūra galviņu un **stingri pievelciet** to ar kombinēto atslēgu – izmantojot dinamometrisko atslēgu, griezes momentu skat. sadaļā "Tehniskie dati".
- Izvelciet fiksācijas serdeni no siksnas aizsarga.

**BRĪDINĀJUMS**

Nekad neizmantojiet vienlaicīgi divus griezējdiskus – nevienmērīgs nodilums rada **diska salūšanas un nelaiemes gadījumu risku!**

11 Degviela

Motora darbināšanai jālieto benzīna un motoreļļas maisījums.

**BRĪDINĀJUMS**

Izvairieties no degvielas nokļūšanas tieši uz ādas un degvielas tvaiku ieelpošanas.

11.1 STIHL MotoMix

STIHL iesaka lietot STIHL MotoMix. Šis gatavais degvielas maisījums nesatur benzolu un svīnu, izceļas ar augstu oktānskaitli un vienmēr nodrošina pareizo maisījuma attiecību.

Lai nodrošinātu maksimālu iekārtas kalpošanas ilgumu, STIHL MotoMix ir sajaukts ar STIHL divtaktu motoreļļu HP Ultra.

MotoMix nav pieejams visos tirgos.

11.2 Degvielas samaisīšana

NORĀDĪJUMS

Nepiemērotas ekspluatācijas vielas vai no noteikumiem atšķirīga maisījuma attiecība var radīt piedziņas mehānisma bojājumus. Zemas kvalitātes benzīns un motoreļļa var sabojāt motoru, blīvredzenus, cauruļvadus un degvielas tvertni.

11.2.1 Benzīns

Drīkst izmantot tikai **kvalitatīvu benzīnu**, kura oktānskaitlis ir vismaz 90 POS, kas nesatur svīnu vai ir etilēts.

Motori ar M-Tronic vai STIHL Injection pilnu jaudu sasniedz ar benzīnu, kura spirta saturs ir līdz 25 % (E25).

11.2.2 Motoreļļa

Pašam maisot degvielu, atļauts lietot tikai STIHL divtaktu motoreļļu vai citu augstas veiktspējas motoreļļu, kas atbilst šādām klasēm: JASO FB, JASO FC, JASO FD, ISO-L-EGB, ISO-L-EGC vai ISO-L-EGD.

STIHL nosaka obligāti lietot divtaktu motoreļļu STIHL HP Ultra vai līdzvērtīgu augstas veiktspējas motoreļļu, lai garantētu izmešu robežvērtības visu ražojuma lietošanas ilgumu.

11.2.3 Maisījuma attiecība

izmantojot STIHL divtaktu motoreļļu 1:50; 1:50 = 1 daļa eļļas + 50 daļas benzīna

11.2.4 Piemēri

Benzīna daudzums	STIHL divtaktu eļļa 1:50	
Litri	Litri	(ml)
1	0,02	(20)
5	0,10	(100)
10	0,20	(200)
15	0,30	(300)
20	0,40	(400)
25	0,50	(500)

- degvielai piemērotā kannā vispirms jāielej motoreļļa, pēc tam benzīns un kārtīgi jāsamaisa

11.3 Degvielas maisījuma uzglabāšana

Uzglabāt tikai degvielai piemērotās tvertnēs, drošā, sausā un vēsā vietā, kas ir aizsargāta pret gaismas un saules staru iedarbību.

Degvielas maisījums noveco – jāsamaisa tikai tik daudz, cik var izlietot dažās nedēļās. Degvielas maisījumu nedrīkst uzglabāt ilgāk par 30 dienām. Gaismas, saules, zemas vai augstas temperatūras iedarbībā degvielas maisījums ātrāk var kļūt nederīgs lietošanai.

Taču STIHL MotoMix var bez problēmām uzglabāt līdz pat 2 gadiem.

- Pirms iepildīšanas degvielas maisījuma kannā kārtīgi jāsakrata

! BRĪDINĀJUMS

Kannā var veidoties spiediens – atveriet piesardzīgi.

- ▶ Degvielas tvertne un kanna laiku pa laikam kārtīgi jāiztīra

Degvielas atliekas un tīrīšanai izmantotais šķidrums jāutilizē atbilstoši noteikumiem un apkārtējās vides aizsardzības prasībām!

12 Iepildiet degvielu



12.1 Ierīces sagatavošana

- ▶ Pirms degvielas iepildīšanas jānotīra tvertnes vāks un tā apkārtnē, lai tvertnē neieklūtu netīrumi.
- ▶ Novietojiet ierīci tā, lai tvertnes vāciņš atrastos augšpusē.

! BRĪDINĀJUMS

Nekad neatveriet tvertnes bajonetaizslēgu ar instrumentiem. Tā var sabojāt vāciņa aizslēgu, un degviela var izlīst.

12.2 Vāciņa atvēršana

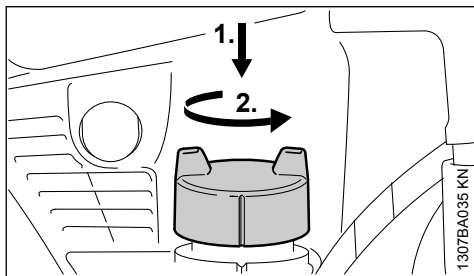

- ▶ Ar roku spiediet vāku uz leju līdz atdurei un grieziet pretēji pulksteņa rādītāja virzienam (apm. par 1/8 apgriezieni) un noņemiet to

12.3 Degvielas uzpilde

Iepildot degvielu, neizlaistiet to un nepiepildiet tvertni līdz augšmalai. STIHL iesaka izmantot STIHL degvielas uzpildes sistēmu (papildu piederums).

12.4 Vāciņa aizvēršana

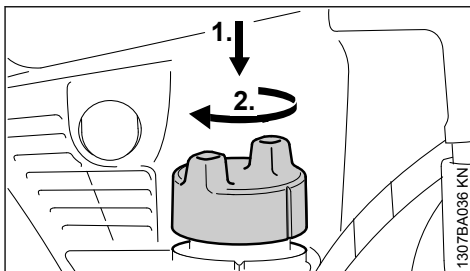

- ▶ Uzlieciet vāciņu un grieziet, līdz tas ieslīd bajonetes stiprinājumā.
- ▶ Ar roku spiediet vāciņu uz leju līdz atdurei, pagrieziet pulksteņa rādītāja kustības virzienā (par apm. 1/8 apgrieziena), līdz tas nofiksējas.

12.5 Fiksācijas pārbaude

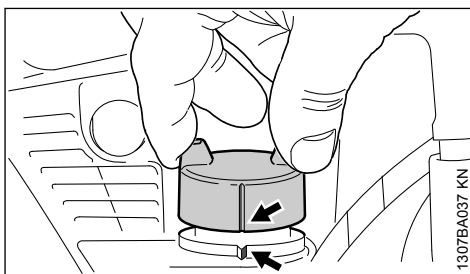

- ▶ Satveriet vāku – vāks ir pareizi nofiksēts, ja to nevar noņemt un marķējuma atzīmes (bultiņas) uz vāciņa un degvielas tvertnes sakrīt

Ja vāku var noņemt vai marķējuma atzīmes nesakrīt, satveriet vāku no jauna – skatīt nodaļā "Vāka aizvēršana" un "Fiksācijas pārbaude".

12.6 Degvielas iesūkšanas galvas ikgadējā nomaiņa

Degvielas iesūkšanas galva ir aprīkota ar magnētisko separatoru.

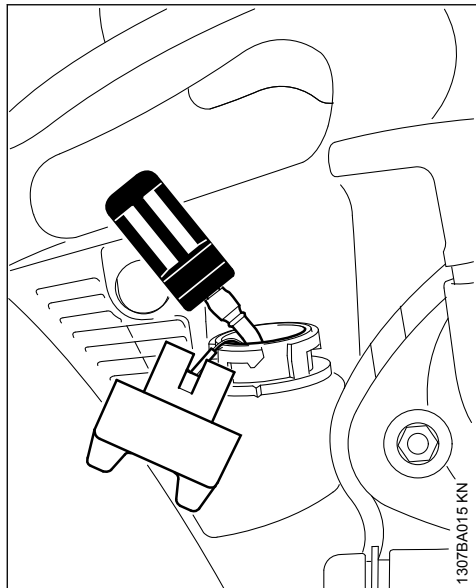

- ▶ Iztukšojiet degvielas tvertni.
- ▶ Ar āķi izvelciet degvielas iesūkšanas galvu no tvertnes un izvelciet no šļūtenes.
- ▶ Ievietojiet šļūtenē jaunu iesūkšanas galvu.
- ▶ Ievietojiet iesūkšanas galvu atpakaļ tvertnē.

13 Motora iedarbināšana un apturēšana

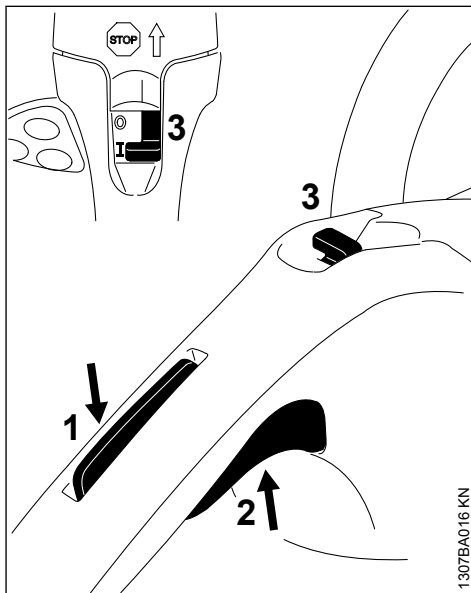

- ▶ Nospiediet gāzes sviras fiksatoru (1) un pēc tam nospiediet gāzes sviru (2).
- ▶ Abas sviras turiet nospiestas.
- ▶ Stop slēdzi (3) pārvietojiet I stāvoklī.
- ▶ Pēc kārtas atlaidiet gāzes sviru, stop slēdzi un gāzes sviras fiksatoru – **starta stāvoklis**.

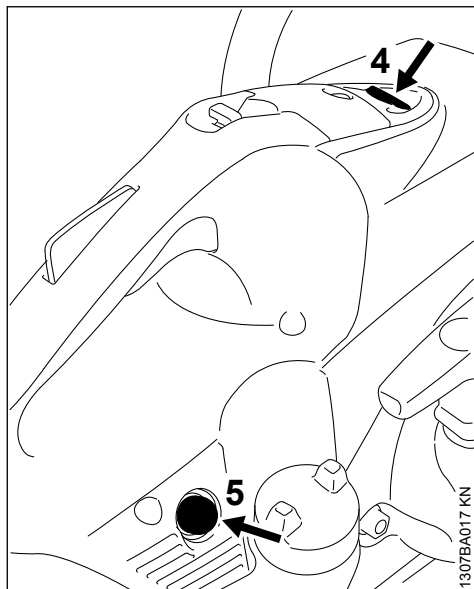

- ▶ Nospiediet dekompresijas vārsta pogu (4)
- ▶ Nospiediet manuālā degvielas sūkņa degvielas padeves pogu (5) 7-10 reizes pirms katras iedarbināšanas – arī tad, ja poga vēl ir piepildīta ar degvielu

13.1 Iedarbināšana

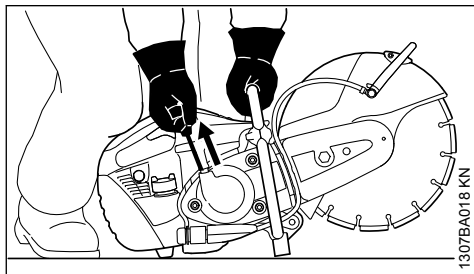

- ▶ Novietojiet griezējierīci uz stabila pamata – griezējdiskam nedrīkst saskarties ar zemi vai jebkādiem citiem priekšmetiem – tā darbības trajektorijā nedrīkst atrasties citas personas.
- ▶ Nostājieties stabili.
- ▶ Turot kreiso roku uz caurules roktura, spiediet griezējierīci stingri pie zemes – īkšķi zem roktura.
- ▶ Novietojot labo ceļgalu uz pārsega, spiediet griezējierīci pie zemes.
- ▶ Ar labo roku lēnām izvelciet palaidētrošes rokturi līdz pirmajai jūtamajai atdurei, un tad ātri un spēcīgi velciet ārā – palaidētroši nedrīkst izvilkt līdz galam.

NORĀDĪJUMS

Nelaujiet palaidētrošes rokturim ātri ievilkties – **salūšanas risks!** Troši ievadiet atpakaļ pretēji izvilkšanas virzienam, lai palaidētroše uzfītos pareizi.

13.2 Tiklīdz motors darbojas.

- ▶ Dažas sekundes ļaujiet motoram darboties – uzmanību: griezējdiskam var griezties līdzī!
- ▶ Īsi nospiediet gāzes sviras fiksatoru un gāzes sviru – motors pārslēdzas uz tukšgaitu.

Griezējierīce ir gatava darbam.



BRĪDINĀJUMS

Motoram darbojoties tukšgaitā, griezējdiskam nedrīkst griezties līdzī. Ja griezējdiskam motora tukšgaitas režīmā griežas līdzī, nododiet ierīci labošanā tirgotājam. STIHL iesaka vērsties pie STIHL tirgotāja.

13.3 Motora izslēgšana

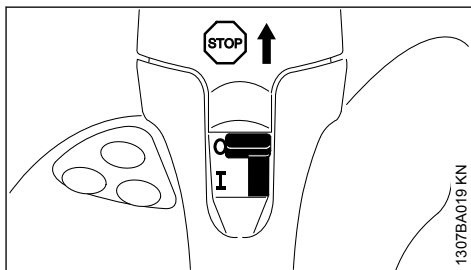

- ▶ Pārvietojiet stop slēdzi stāvoklī **STOP** vai **0**.

13.4 Papildu norādījumi par iedarbināšanu

13.4.1 Ja degvielas tvertne ir izstrādāta tukša

- ▶ Degvielas uzpilde
- ▶ Nospiediet manuālā degvielas sūkņa degvielas padeves pogu 7-10 reizes – arī tad, ja degvielas padeves poga ir piepildīta ar degvielu.
- ▶ No jauna startējiet motoru.

13.4.2 Ja ir ļoti zema temperatūra vai motori-zētā ierīce ir ļoti atdzisusi

- ▶ Pēc iedarbināšanas ilgāku laiku ļaujiet motoram uzsilīt – uzmanību: griezējdiskam var griezties līdzī!
- ▶ Īsi nospiediet gāzes sviras fiksatoru un gāzes sviru – motors pārslēdzas uz tukšgaitu.

14 Gaisa filtra sistēma

14.1 Pamatinformācija

Filtrs caurmērā kalpo ilgāk par 1 gadu. Nedemontējiet filtra vāku un nemainiet gaisa filtru, līdz nav vērojams manāms jaudas zudums.

Izmantojot ilglaicīgo gaisa filtra sistēmu ar ciklona atdalītāju, netīrais gaiss tiek uzsūktis un rotēts noteiktā virzienā. Tādējādi lielākās un smagākās piemaisījumu daļiņas tiek izmestas un izvadītas uz āru. Gaisa filtra sistēmā nokļūst tikai iepriekš attīrīts gaiss – tā tiek panākts ļoti ilgs filtra darbmūžs.

14.2 Gaisa filtra nomaīņa

14.2.1 Tikai, ja motora jauda manāmi samazinās

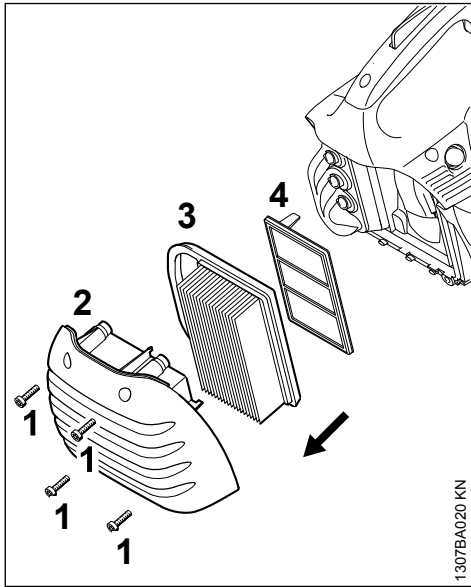

- ▶ Atskrūvējiet skrūves (1).
- ▶ Noņemiet filtra vāciņu (2) un attīriet no netīrumiem.
- ▶ Noņemiet galveno filtru (3).
- ▶ Noņemiet papildu filtru (4) – neļaujiet uzsūkšanas zonā nonākt netīrumiem.
- ▶ Izīriet filtra kameru.
- ▶ Ievietojiet jaunu papildu filtru (4) un jaunu galveno filtru (3).
- ▶ Uzlieciet filtra vāciņu (2).
- ▶ Stingri pievelciet skrūves (1).

Izmantojiet tikai augstvērtīgus filtrus, kas aizsargā motoru pret abrazīvu putekļu iekļūšanu.

STIHL iesaka lietot STIHL oriģinālos gaisa filtrus. Šo detaļu augstais kvalitātes standarts nodrošina netraucētu ekspluatāciju, ilgu darbību un piedziņas mehānismam un ļoti ilgu filtra darbību.

15 STIHL Injection

STIHL Injection nodrošina elektronisku degvielas daudzuma un aizdedzes momenta regulēšanu visos darbības stāvokļos.

STIHL Injection rūpējas par vienkāršu un ātru iedarbināšanu, vienmēr optimālu motora jaudu, ļoti labu paātrinājumu un automātisku pielāgošanos mainīgiem apstākļiem.

16 Aizdedzes svece

- ▶ Ja motora jauda ir nepietiekama, to ir grūti iedarbināt vai tukšgaitā tas darbojas ar traucējumiem, vispirms ir jāpārbauda aizdedzes svece.
- ▶ Pēc apm. 100 darba stundām nomainiet aizdedzes sveci – taču, ja elektrodī ir stipri apdeguši, tad vēl agrāk. Izmantojiet tikai STIHL norādītās, radio traucējumus neradošās aizdedzes sveces – skatīt nodaļā "Tehniskie dati".

16.1 Aizdedzes sveces demontāža

- ▶ Noslāpējiet motoru – pārvietojiet stop slēdzi stāvoklī **STOP** vai **0**.

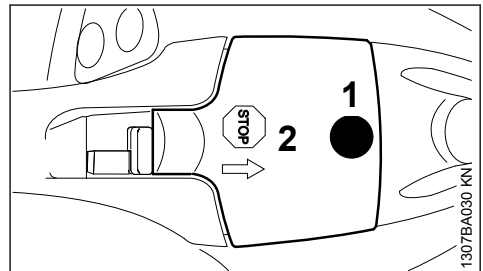

- ▶ Izskrūvējiet skrūvi (1) un noņemiet vāciņu (2) – skrūve (1) ir nostiprināta vāciņā (2) tā, lai to nevarētu pazaudēt.

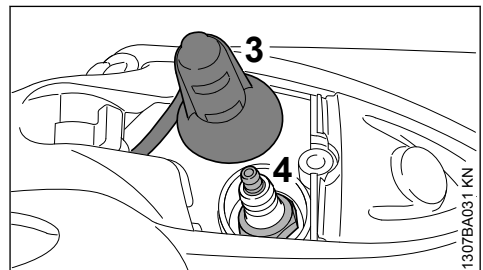

- ▶ Noņemiet aizdedzes vada uzgali (3).

- Izskrūvējiet aizdedzes sveci (4).

16.2 Pārbaudiet aizdedzes sveci

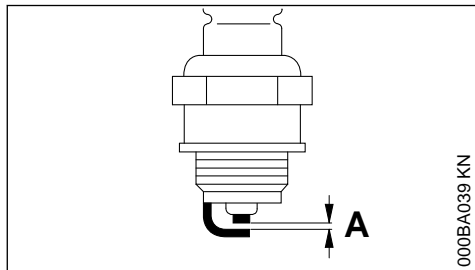

000BA039 KN

- Notīriet nefīru aizdedzes sveci.
- Pārbaudiet elektrodu attālumu (A) un, ja nepieciešams, piergulējiet to. Attālumu vērtības skatiet nodaļā "Tehniskie dati".
- Novērsiet aizdedzes sveces piesārņojuma iemeslus.

Iespējamie iemesli ir:

- par daudz motoreļļas degvielā
- nefīrs gaisa filtrs
- apgrūtināti darba apstākļi

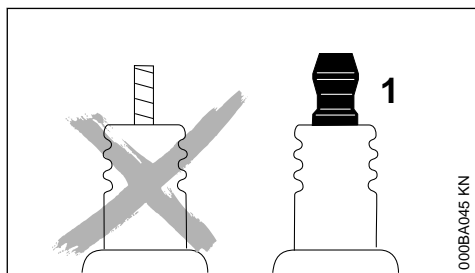

000BA045 KN



BRĪDINĀJUMS

Ja pieslēguma uzgrieznis (1) nav pievilkts vai tā nav, iespējama dzirksteļu veidošanās. Strādājot viegli uzliesmojošā vai sprādzienbīstamā vidē, iespējama ugunsgrēku vai eksploziju rašanās. Iespējamās smagas traumas vai mantiskie bojājumi.

- Izmantojiet aizdedzes sveces bez traucējumiem novadošā rezistora ar fiksētu pieslēguma uzgriezni.

16.3 Aizdedzes sveces montāža

- Aizdedzes sveci ievietojiet un ieskrūvējiet ar roku.
- Pievelciet aizdedzes sveci ar kombinēto atslēgu.
- Aizdedzes vada uzgali stingri uzspiediet uz aizdedzes sveces.

- Uzlieciet un pievelciet aizdedzes vada uzgali vāciņu.

17 Rievotās ķīļsiksna nomaiņa

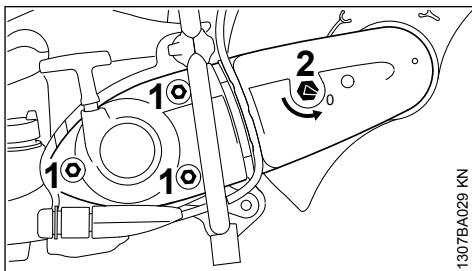

1307BA029 KN

- Atskrūvējiet uzgriežņus (1).
- Ar kombinēto atslēgu pagrieziet spriegošanas uzgriezni (2) pretēji pulksteņa rādītāja kustības virzienam – par apm. 1/4 apgrieziena līdz atdurei = 0.

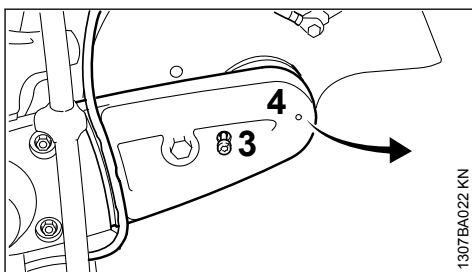

1307BA022 KN

- Izvelciet ūdens šļūteni no siksna aizsarga vadotnes.
- Izskrūvējiet skrūvi (3).
- Nedaudz paceliet siksna aizsargu (4) un novelciet virzienā uz priekšu.

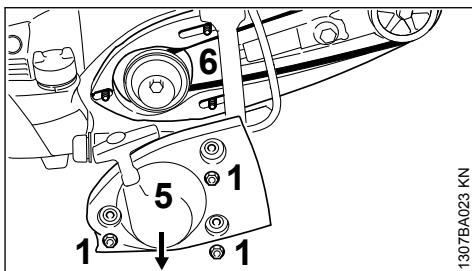

1307BA023 KN

- Noņemiet rievoto ķīļsiksnu no priekšējā siksna skriemēļa.
- Izskrūvējiet uzgriežņus (1).
- Noņemiet startera vāku (5).

- ▶ Nenoņemiet "pieslēguma elementu ar aizsargu" (6) – pieturiet to ar roku uz tapskrūvēm – līdz startera vāks tiek uzmontēts atpakaļ.
- ▶ Izņemiet bojāto rievoto ķīļsiksnu.

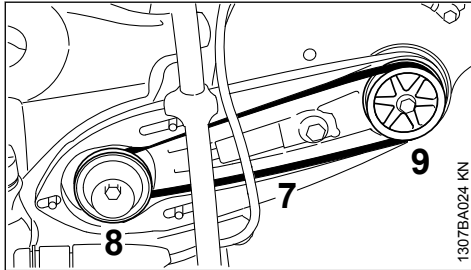

- ▶ Jauno rievoto ķīļsiksnu (7) rūpīgi uzbīdīet uz siksna skriemeļa (8) pie piedziņas mehānismā un uz priekšējā siksna skriemeļa (9).

NORĀDĪJUMS

Siksna piedziņai jāgriežas viegli.

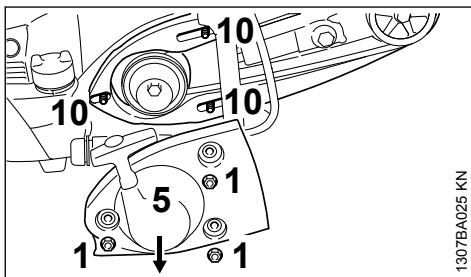

- ▶ Uzlieciet startera vāku (5) uz tapskrūvēm (10).
- ▶ Pievelciet uzgriežņus (1) ar roku.

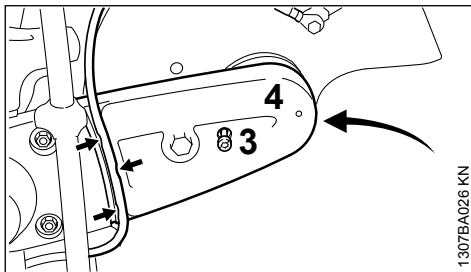

- ▶ Uzbīdīet siksna aizsargu (4).
- ▶ Ieskrūvējiet un pievelciet skrūvi (3).
- ▶ Ūdens šļūteni no ūdens pieslēguma puses ievietojiet siksna aizsarga vadotnē (skat. bul-

tiņas) aizsarga virzienā – neveidojiet asus līkumus.

Tālākos norādījumus skat. sadaļā "Rievotās ķīļsiksna spriegošana".

18 Vadošie ratiņi

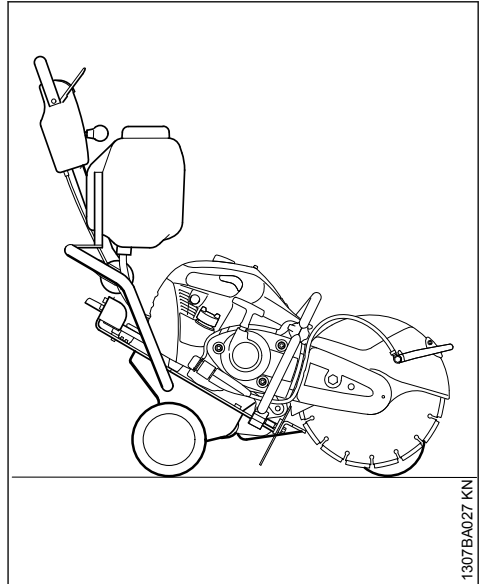

Griezējiērci ar dažām rokas kustībām iespējams uzmontēt uz STIHL ratiņiem FW 20 (papildu pieredums).

Ratiņi vienkāršo

- brauktuvju bojājumu labošanu
- brauktuves marķējumu izveidi
- deformācijas šuvju griešanu

19 Ierīces uzglabāšana

Darba pārtraukšana uz vairāk nekā apm. 3 mēnešiem

- ▶ Labi vēdināmā vietā iztukšojiet degvielas tvertni un izfīriert to.
- ▶ Degvielu utilizējiet atbilstoši priekšrakstiem un apkārtējās vides aizsardzības noteikumiem.
- ▶ Noņemiet griezējdiskus.
- ▶ Rūpīgi noīriert ierīci.
- ▶ Uzglabājiet ierīci sausā un drošā vietā. Nodrošiniet ierīci pret nesankcionētu piekļuvi (piemēram, bērniem).

20 Norādījumi par apkopi un kopšanu

Norādītie dati attiecas uz normāliem darba apstākļiem. Ja ir apgrūtināti darba apstākļi (liela putekļainība u.t.t.) un pagarināts ikdienas darba laiks, norādītie intervāli ir attiecīgi jāsaīsina.		pirms darba sākšanas	pēc darba beigām vai darbadienas beigās	ikreiz pēc tvertnes piepildīšanas	reizi nedēļā	reizi mēnesī	reizi gadā	ja rodas traucējumi	ja ir bojājumi	pēc vajadzības
Visa iekārta	vizuālā apskate (stāvoklis, blīvējumi)	X	X							
	tīrīšana		X							
Vadības elementi	darbības pārbaude	X	X							
Manuālais degvielas sūknis (ja paredzēts)	pārbaude	X								
	remonts pie tirgotāja ¹⁾								X	
Degvielas iesūkšanas galva degvielas tvertnē	pārbaude						X			
	nomaiņa						X	X	X	X
Degvielas tvertne	tīrīšana					X				
Rievotā ķīļsiksna	Tīrīšana / sprieģošana					X				X
	nomaiņa							X	X	
Gaisa filtrs (visi filtra komponenti)	maiņa	tikai ja motora jauda manāmi samazinās								
Dzeses gaisa iesūkšanas sprauga	tīrīšana		X							
Cilindra ribas	tīrīšana pie tirgotāja ¹⁾						X			
Elektroniskā ūdens padeves vadības sistēma	pārbaude	x						x		
	Tirgotāja veikts remonts ¹⁾								x	
STIHL Injection	Tukšgaitas pārbaude: griezējdiskus nedrīkst griezties līdzī	X	X							
	Tirgotāja veikts remonts ¹⁾							X		X
Aizdedzes svece	elektrodu attāluma iestatīšana							X		
	nomainiet pēc 100 darba stundām									
Pieejamās skrūves un uzgriežņi	pievilšana		X							X
Pretvibrācijas elementi	pārbaude	X						X		X
	nomaiņa pie tirgotāja ¹⁾								X	

¹⁾ STIHL iesaka vērsties pie STIHL tirgotāja

Norādītie dati attiecas uz normāliem darba apstākļiem. Ja ir apgrūtināti darba apstākļi (liela putekļainība u.t.t.) un pagarināts ikdienas darba laiks, norādītie intervāli ir attiecīgi jāsaīsina.		pirms darba sākšanas	pēc darba beigām vai darbadienas beigās	ikreiz pēc tvertnes piepildīšanas	reizi nedēļā	reizi mēnesī	reizi gadā	ja rodas traucējumi	ja ir bojājumi	pēc vajadzības
Griezējdisks	pārbaude	X	X							
	nomaīņa							X	X	
Atbalsts / gumijas buferis (ierīces apakšdaļa)	pārbaude		X							
	nomaīņa							X	X	
Drošības uzlīmes	nomaīņa							X		

21 Nodilšanas samazināšana un izvairīšanās no bojājumiem

Šīs lietošanas instrukcijas norādījumu ievērošana novērsīs pārlieku nodilumu un ierīces bojājumus.

Ierīces izmantošana, apkope un uzglabāšana - saskaņā ar šajā lietošanas instrukcijā sniegtajiem norādījumiem.

Par visiem bojājumiem, kas radušies neievērojot drošības tehnikas, ierīces apkalpošanas un apkopes norādījumus, ir atbildīgs pats lietotājs. Īpaši tas attiecas uz:

- STIHL neatļautu izstrādājuma pārbūvi
- instrumentu vai piederumu izmantošanu, kas šai ierīcei nav atļauti, nav piemēroti vai ir mazāk kvalitatīvi
- ierīces izmantošanu, neatbilstoši noteikumiem
- ierīces izmantošanu sporta pasākumos vai sacensībās
- netiešo zaudējumu risku, izmantojot ierīci ar bojātām būvdetaļām.

21.1 Apkopes darbi

Regulāri jāveic visi darbi, kas minēti nodaļā "Norādījumi par apkopi un kopšanu". Ja šos tehniskās apkopes darbus lietotājs pats nevar izpildīt, jāvēršas pie dīlera.

STIHL iesaka tehniskās apkopes un remonta darbu izpildi uzticēt tikai STIHL dīlerim. STIHL dīleriem tiek piedāvāts regulāri piedalīties apmācībā, un viņu rīcībā tiek nodota tehniskā informācija.

Ja šie darbi tiek izpildīti novēloti vai neprofesionāli, un to rezultātā rodas zaudējumi, lietotājam pašam par to jāuzņemas atbildība. Pie tādām pieskaitāmas arī:

- piedziņas bojājumi, kas radušies savlaicīgi neveicot vai nepienācīgi veicot apkopi (piem., gaisa un degvielas filtriem) vai nepietiekami iztīrot dzesēšanas gaisa padevi (iesūkšanas spraugas, cilindra ribas)
- korozijas radītie un citi netiešie zaudējumi, kas radušies neatbilstošas uzglabāšanas rezultātā
- ierīces bojājumi nekvalitatīvu rezerves daļu izmantošanas rezultātā

21.2 Dilstošās detaļas

Arī pareizi lietojot, dažas motorizētās ierīces detaļas ir pakļautas normālam nodilumam, un atkarībā no lietošanas veida un ilguma, tās ir savlaicīgi jānomaina. Pie tādām pieskaitāmas arī:

- sajūgs, rievotā ķīļsiksna
- Griezējdiski (visu veidu)
- Filtri (gaisa, degvielas)
- ledarbināšanas ierīce
- Aizdedzes svece

¹⁾ STIHL iesaka vērsties pie STIHL tirgotāja

– Pretvibrācijas sistēmas elementi

22 Svarīgākās detaļas

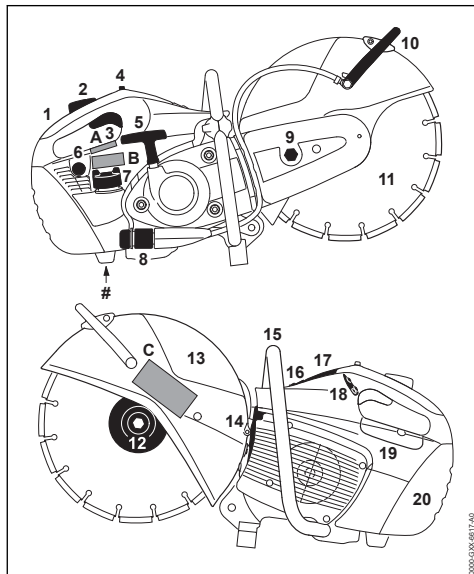

- 1 Aizmugurējais rokturis
 - 2 Gāzes sviras fiksators
 - 3 Gāzes svira
 - 4 Slēdzis STOP
 - 5 Palaidējtrošes rokturis
 - 6 Manuālais degvielas sūknis
 - 7 Degvielas tvertnes vāks
 - 8 Ūdens padeves pieslēgums
 - 9 Spriegošanas uzgrieznis
 - 10 Regulēšanas svira
 - 11 Griezējdiska
 - 12 Priekšējā piespiedējlāksne
 - 13 Aizsargs
 - 14 Klusinātājs
 - 15 Roktura caurule
 - 16 Dekompresijas vārsts
 - 17 Aizdedzes vada uzgaļa vāciņš
 - 18 Ūdens padeves sistēmas vadības panelis
 - 19 Servisa vāciņš
 - 20 Filtra vāks
- # Ierīces numurs
- A Drošības uzlīmes

B Drošības uzlīmes

C Drošības uzlīmes

23 Tehniskie dati

23.1 STIHL Injection

Vadības ierīce ar aizdedzes laika iestatīšanu atkarībā no parametriem

no slodzes un parametriem atkarīga degvielas iesmidzināšana

23.2 Elektroniskā ūdens padeves vadības sistēma

Elektroniskā ūdens padeves vadības sistēma dod iespēju griezējdiskam pievadīt optimālu ūdens daudzumu. Darbojoties tukšgaitā, ūdens padeve nenotiek.

23.3 Piedziņas mehānisms

STIHL viencilindra divtaktu motors

23.3.1 TS 480i

Darba tilpums:	72,2 cm ³
Cilindra diametrs:	52 mm
Virzuļa gājiens:	34 mm
Jauda saskaņā ar ISO 7293:	3,9 kW (5,3 ZS) pie 9300 1/min
Tukšgaitas apgriezību skaits:	2500 1/min
Maks. vārpstas apgriezību skaits saskaņā ar ISO 19432:	4985 1/min

23.3.2 TS 500i

Darba tilpums:	72,2 cm ³
Cilindra diametrs:	52 mm
Virzuļa gājiens:	34 mm
Jauda saskaņā ar ISO 7293:	3,9 kW (5,3 ZS) pie 9300 1/min
Tukšgaitas apgriezību skaits:	2500 1/min
Maks. vārpstas apgriezību skaits saskaņā ar ISO 19432:	4780 1/min

23.4 Aizdedzes svece, degvielas tvertnes tilpums

Aizdedzes svece (ar radio traucējumu nomācšanu): Bosch WSR 6 F

NGK BPMR 7 A

Elektrodu atstarpe: 0,5 mm

Degvielas tvertnes tilpums: 725 cm³ (0,725 l)

23.5 Gaisa filtrs

Galvenais filtrs (papīta filtrs) un flokots stieplu slāņa papildu filtrs

23.6 Svars

neuzpildīta ierīce, bez griezējdiska, ar elektronsku ūdens vadības sistēmu

TS 480i:	10,0 kg
TS 500i:	10,2 kg

23.7 Griezējdiski

Norādītajam maksimāli atļautajam griezējdiska darba apgriezīenu skaitam jābūt lielākam vai vienādam ar izmantotās griezējierīces vārpstas apgriezīenu skaitu.

23.8 Griezējdiski (TS 480i)

Ārējais diametrs:	300 mm
Maks. biežums:	3,5 mm
Lekšējais diametrs / vārpstas diametrs:	20 mm
Pievilkšanas griezes moments	30 Nm

Sintētisko sveķu griezējdiski

Minimālais piespiedējlāksnes ārējais diametrs:	103 mm
Maksimālais griezuma dziļums:	100 mm

Dimanta griezējdiski

Minimālais piespiedējlāksnes ārējais diametrs:	103 mm
Maksimālais griezuma dziļums:	100 mm

23.9 Griezējdiski (TS 500i)

Ārējais diametrs:	350 mm
Maks. biežums:	4,5 mm
Lekšējais diametrs / vārpstas diametrs:	20 mm
Pievilkšanas griezes moments	30 Nm

Sintētisko sveķu griezējdiski

Minimālais piespiedējlāksnes ārējais diametrs: ¹⁾	103 mm
Maksimālais griezuma dziļums: ²⁾	125 mm

¹⁾Japānai - 118 mm

²⁾Izmantojot piespiedējlāksnes ar ārējo diametru 118 mm, maksimālais griezuma dziļums samazinās līdz 116 mm.

Dimanta griezējdiski

Minimālais piespiedējlāksnes ārējais diametrs: ¹⁾	103 mm
Maksimālais griezuma dziļums: ²⁾	125 mm

¹⁾Japānai - 118 mm

²⁾Izmantojot piespiedējlāksnes ar ārējo diametru 118 mm, maksimālais griezuma dziļums samazinās līdz 116 mm.

23.10 Skaņas un vibrāciju rādītāji

Papildu informāciju par direktīvas par darba ņēmēju aizsardzību pret vibrācijām 2002/44/EK prasību izpildi skat. www.stihl.com/vib.

23.10.1 Skaņas spiediena līmenis L_{peq} saskaņā ar ISO 19432

TS 480i:	98 dB(A)
TS 500i:	98 dB(A)

23.10.2 Skaņas jaudas līmenis L_w saskaņā ar ISO 19432

TS 480i:	112 dB(A)
TS 500i:	112 dB(A)

23.10.3 Vibrācijas vērtība $a_{hv,eq}$ saskaņā ar ISO 19432

	Kreisās puses rokturim:	Labās puses rokturim:
TS 480i:	2,2 m/s ²	2,2 m/s ²
TS 500i:	2,4 m/s ²	2,0 m/s ²

Skaņas spiediena līmeņa un skaņas jaudas līmeņa K-vērtība saskaņā ar Dir. 2006/42/EK = 2,0 dB(A); vibrāciju vērtību K-vērtība saskaņā ar Dir. 2006/42/EK = 2,0 m/s².

23.11 REACH

Ar REACH apzīmē EK rīkojumu par ķīmikāliju reģistrāciju, novērtējumu un sertifikāciju.

Informāciju par REACH rīkojuma (EK) Nr. 1907/2006 izpildi skatīt: www.stihl.com/reach

23.12 Izplūdes gāzu izmešu vērtība

ES tipa atļaujas procesa laikā izmērītā CO₂ vērtība ir dota vietnes www.stihl.com/co2 in ražojumam atbilstošajos tehniskajos datos.

Izmērītā CO₂ vērtība ir noteikta atbilstošam motoram standartizētā pārbaudes procesā laboratorijas apstākļos, un tā nesniedz izsmēļošu vai precīzu garantiju par noteikta motora jaudu.

Ar lietošanas instrukcijā aprakstīto nosacījumiem atbilstīgo lietošanu un apkopi tiek izpildītas izplūdes gāzu izmešu prasības. Veicot motora izmaiņas, ekspluatācijas atļauja tiek zaudēta.

24 Norādījumi par labošanu

Šīs ierīces lietotājiem atļauts veikt tikai tādus apkopes un tīrīšanas darbus, kādi aprakstīti šajā lietošanas instrukcijā. Citi remontdarbi jāuztiek specializētajam dīlerim.

STIHL iesaka tehniskās apkopes un remonta darbu izpildi uzticēt tikai STIHL dīlerim. STIHL dīleriem tiek piedāvāts regulāri piedalīties apmācībā, un viņu rīcībā tiek nodota tehniskā informācija.

Veicot remontdarbus, atļauts iebūvēt tikai STIHL apstiprinātas vai tehniskā ziņā līdzvērtīgas detaļas. Izmantojiet tikai augstas kvalitātes rezerves daļas. Citādi var notikt nelaimes gadījumi vai rasties ierīces bojājumi.

STIHL iesaka izmantot STIHL oriģinālās rezerves daļas.

STIHL oriģinālās rezerves daļas var atpazīt pēc STIHL rezerves daļu numuriem, pēc rakstu zīmes **STIHL**, kā arī pēc STIHL rezerves daļu marķējuma **GI** (uz mazām detaļām var būt attēlota tikai šī zīme).

25 Utilizācija

Utilizējot akumulatoru, ir jāievēro attiecīgās valsts atkritumu utilizācijas noteikumi.

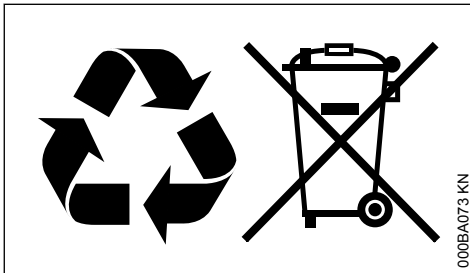

STIHL izstrādājumus nedrīkst izmest sadzīves atkritumos. STIHL izstrādājums, akumulators, piederumi un iesaiņojums jānodod otrreizējai pārstrādei videi draudzīgā veidā.

Aktuālo informāciju par utilizāciju varat saņemt pie STIHL dīlera.

26 ES atbilstības deklarācija

ANDREAS STIHL AG & Co. KG
Badstr. 115
D-71336 Waiblingen

Vācija

ar pilnu atbildību deklarē, ka

Konstrukcijas veids:	Griezējierīces
Ražotāja zīmols:	STIHL
Tips:	TS 480i
	TS 500i
Sērijas numurs:	4250
Darba tilpums:	72,2 cm ³

atbilst direktīvu 2011/65/ES, 2006/42/EK, 2014/30/ES un 2000/14/EK spēkā esošajiem noteikumiem un ir projektēts un konstruēts saskaņā ar šādiem standartiem ražošanas brīdī spēkā esošajā to versijā:

EN ISO 19432, EN 55012, EN 61000-6-1

Lai noteiktu izmērīto un garantēto skaņas jaudas līmeni, lietotas metodes, kas paredzētas direktīvas 2000/14/EK pielikumā V, piemērojot standarta ISO 3744 prasības.

Izmērītais skaņas jaudas līmenis

TS 480i:	113 dB(A)
TS 500i:	113 dB(A)

Garantētais skaņas jaudas līmenis

TS 480i:	115 dB(A)
TS 500i:	115 dB(A)

Tehnisko dokumentāciju glabā:

ANDREAS STIHL AG & Co. KG
Produktzulassung

Izgatavošanas gads un ierīces numurs ir norādīts uz ierīces.

Vaiblingenā, 15.07.2021.

ANDREAS STIHL AG & Co. KG

ko pārstāv

Dr. Jürgen Hoffmann

Produktzulassung (Ražojumu reģistrācijas)
nodaļas vadītājs, regulējums



27 UKCA – Apvienotās Karalistes atbilstības deklarācija

ANDREAS STIHL AG & Co. KG
Badstr. 115
D-71336 Waiblingen

Vācija

ar pilnu atbildību deklarē, ka

Konstrukcijas veids:	Griezējierīces
Ražotāja zīmols:	STIHL
Tips:	TS 480i
	TS 500i
Sērijas numurs:	4250
Darba tilpums:	72,2 cm ³

atbilst Apvienotās Karalistes regulu "The Restriction of the Use of Certain Hazardous Substances in Electrical and Electronic Equipment Regulations 2012, Supply of Machinery (Safety) Regula-

tions 2008, Electromagnetic Compatibility Regulations 2016" un "Noise Emission in the Environment by Equipment for use Outdoors Regulations 2001" spēkā esošajiem noteikumiem un ir projektēts un konstruēts saskaņā ar šādiem standartiem ražošanas brīdī spēkā esošajā to versijā:

EN ISO 19432, EN 55012, EN 61000-6-1

Lai noteiktu izmērīto un garantēto skaņas jaudas līmeni, lietotas metodes, kas paredzētas Apvienotās Karalistes regulā "Noise Emission in the Environment by Equipment for use Outdoors Regulations 2001, pielikums 8", piemērojot standarta ISO 3744 prasības.

Izmērītais skaņas jaudas līmenis

TS 480i: 113 dB(A)
TS 500i: 113 dB(A)

Garantētais skaņas jaudas līmenis

TS 480i: 115 dB(A)
TS 500i: 115 dB(A)

Tehnisko dokumentāciju glabā:

ANDREAS STIHL AG & Co. KG

Izgatavošanas gads un ierīces numurs ir norādīts uz ierīces.

Vaiblingenā, 15.07.2021.

ANDREAS STIHL AG & Co. KG

ko pārstāv



Dr. Jürgen Hoffmann

Produktzulassung (Ražojumu reģistrācijas)
nodaļas vadītājs, regulējums



www.stihl.com



0458-753-7921-C



0458-753-7921-C