

MH 700

**STIHL**



<b>2 - 31</b>	Инструкция по эксплуатации
<b>31 - 58</b>	Lietošanas instrukcija
<b>58 - 87</b>	Инструкция з експлуатациј
<b>87 - 116</b>	οδηγίες χρήσης
<b>116 - 143</b>	Udhëzimi për përdorim
<b>143 - 168</b>	Kasutusjuhend
<b>168 - 195</b>	Eksploataavimo instrukcija
<b>195 - 224</b>	Ръководство за употреба
<b>224 - 250</b>	Instrucjuni de utilizare



## Содержание

1	Предисловие.....	2
2	Информация к данному руководству по эксплуатации.....	2
3	Обзор.....	3
4	Указания по технике безопасности.....	5
5	Подготовка культиватора к работе.....	10
6	Сборка культиватора.....	11
7	Заправка культиватора.....	16
8	Пользовательская настройка культиватора.....	17
9	Пуск и остановка культиватора.....	17
10	Проверка культиватора.....	19
11	Работа с культиватором.....	20
12	После работы.....	22
13	Транспортировка.....	22
14	Хранение.....	23
15	Очистка.....	23
16	Техническое обслуживание.....	24
17	Ремонт.....	25
18	Устранение неисправностей.....	25
19	Технические данные.....	27
20	Запасные части и принадлежности.....	28
21	Утилизация.....	28
22	Сертификат соответствия ЕС.....	28
23	Адреса.....	29
24	Инструкции по технике безопасности для культиватора.....	30

## 1 Предисловие

Уважаемый клиент,

мы рады, что вы выбрали изделие STIHL. Мы разрабатываем и производим продукцию высочайшего качества, соответствующую потребностям наших клиентов. Наша продукция обеспечивает высокую надежность даже при экстремальных нагрузках.

STIHL – это и высочайшее качество обслуживания. Наши представители всегда готовы провести для вас компетентную консультацию и инструктаж, а также обеспечить всестороннюю техническую поддержку.

Компания STIHL безоговорочно проводит политику бережного и ответственного отношения к природе. Данное руководство по эксплуатации предназначено для содействия вам в безопасной и экологически благоприятной эксплуатации изделия STIHL в течение всего длительного срока службы.

Мы благодарим вас за доверие и желаем приятных впечатлений от вашего нового изделия STIHL.



д-р Николас Штиль

**ВАЖНО! ПЕРЕД ПРИМЕНЕНИЕМ ОЗНАКОМИТЬСЯ И СОХРАНИТЬ.**

## 2 Информация к данному руководству по эксплуатации

### 2.1 Применяемые документы

Применяются местные правила техники безопасности.

- ▶ В дополнение к данной инструкции по эксплуатации обязательно следует прочитать, понять и сохранить следующие документы:
  - инструкция по эксплуатации двигателя STIHL EHC 700

### 2.2 Применяемые документы

Данная инструкция по эксплуатации является переводом оригинальной инструкции по эксплуатации производителя согласно директиве EG 2006/42/ЕС.

Применяются местные правила техники безопасности.

- ▶ В дополнение к данной инструкции по эксплуатации обязательно следует прочитать, понять и сохранить следующие документы:
  - инструкция по эксплуатации двигателя STIHL EHC 700

### 2.3 Маркировка предупредительных надписей в тексте

#### ОПАСНОСТЬ

- Указывает на возможные опасности, которые ведут к тяжелым травмам или смерти.
  - ▶ Описанные меры помогут предотвратить тяжелые травмы или смерть.

#### ПРЕДУПРЕЖДЕНИЕ

- Указывает на возможные опасности, которые могут привести к тяжелым травмам **или смерти**.
  - ▶ Описанные меры помогут предотвратить тяжелые травмы или смерть.

**УКАЗАНИЕ**

- Указывает на возможные опасности, которые могут привести к возникновению материального ущерба.
  - ▶ Описанные меры помогут избежать возникновения материального ущерба.

**2.4 Символы в тексте**

 Данный символ указывает на главу в данной инструкции по эксплуатации.

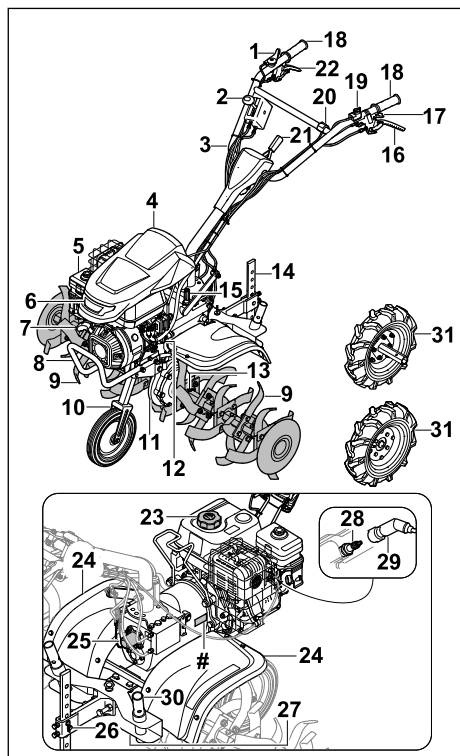
**3 Обзор****3.1 Культиватор****1 Регулятор подачи топлива**

Регулятор подачи топлива используется для ускорения двигателя.

**2 Рычаг переключения передач**

Рычаг переключения передач используется для установки передач.

**3 Ведущая ручка**

Ведущая ручка служит для удерживания, продвижения и транспортировки культиватора.

**4 Крышка**

Крышка защищает двигатель.

**5 Инерционно-масляный воздушный фильтр**

Инерционно-масляный воздушный фильтр фильтрует воздух, всасываемый двигателем.

**6 Фара**

Фара освещает рабочую зону.

**7 Ручка запуска**

Ручка запуска используется для запуска двигателя.

**8 Ручка для транспортировки**

Ручка для транспортировки предназначена для переноса культиватора.

**9 Рыхлительная звездочка**

Рыхлительные звездочки обрабатывают землю.

**10 Ходовая часть**

Ходовая часть предназначена для транспортировки культиватора.

**11 Кожух передачи**

Коробка передач закрывает коробку передач.

**12 Запорное устройство бака моторного масла**

Запорное устройство бака моторного масла закрывает горловину для заливки моторного масла.

**13 Откидной шплинт**

Откидной шплинт фиксирует рыхлительную звездочку.

**14 Ограничитель пропашки**

Ограничитель пропашки используется для регулирования рабочей скорости и рабочей глубины.

**15 Крышка трансмиссионного масла**

Крышка трансмиссионного масла закрывает отверстие для заливки трансмиссионного масла.

**16 Рычаг сцепления привода движения**

Рычаг сцепления привода движения подключает и разъединяет выходной вал.

**17 Рычаг сцепления боковой регулировки**

Рычаг сцепления боковой регулировки используется для боковой регулировки ведущей ручки.

**18 Ручка**

Ручки используются для управления, удержания и направления культиватора.

**19 Главный выключатель**

Главный выключатель используется для запуска и остановки двигателя.

**20 Выключатель освещения**

Выключатель освещения используется для включения и выключения фары.

**21 Рычаг**

Рычаг используется для установки высоты ведущей ручки.

**22 Рычаг сцепления передачи заднего хода**

Рычаг сцепления передачи заднего хода подключает и разъединяет выходной вал.

**23 Запорное устройство топливного бака**

Запорное устройство топливного бака закрывает горловину для заливки бензина.

**24 Защита**

Защита защищает пользователя от отбрасываемых предметов и от контакта с рыхлительными звездочками.

**25 Крышка**

Крышка закрывает вал отбора мощности.

**26 Крепление ограничителя пропашки**

Крепление ограничителя пропашки состоит из болтов и шплинта и фиксирует ограничитель пропашки.

**27 Резьбовая пробка**

Резьбовая пробка закрывает отверстие для слива трансмиссионного масла.

**28 Свеча зажигания**

Свеча зажигания зажигает топливо в двигателе.

**29 Штекер провода свечи зажигания**

Штекер провода свечи зажигания соединяет кабель зажигания со свечой зажигания.

**30 Транспортный адаптер рыхлительной звездочки**

Транспортный адаптер рыхлительной звездочки используется для транспортировки рыхлительной звездочки при установленных опорных колесах.

**31 Опорное колесо**

Опорные колеса предназначены для транспортировки культиватора.

**# Фирменная табличка с паспортными данными и номером машины**

**3.2 СИМВОЛЫ**

На культиваторе могут быть нанесены символы, они означают следующее:



Гарантированный уровень шума в соответствии с Директивой 2000/14/ЕС в дБ(А) для сопоставления акустической эмиссии продуктов.



Не утилизировать продукт вместе с бытовыми отходами.



Отмечает положение выключателя.



Этот символ указывает на номинальную частоту вращения вала отбора мощности.



Если рычаг сцепления привода движения нажат: привод движения включен.  
Если рычаг сцепления привода движения не нажат: привод движения выключен.



Если рычаг сцепления передачи заднего хода нажат: передача заднего хода включена.  
Если рычаг сцепления передачи заднего хода не нажат: передача заднего хода выключена.



Отмечает выбранную передачу.





Если рычаг сцепления боковой регулировки не нажат: ведущая ручка может переставляться вбок.

## 4 Указания по технике безопасности

### 4.1 Предупредительные символы

На культиваторе могут быть нанесены предупредительные символы, они означают следующее:



Соблюдать предписания по технике безопасности и выполнять соответствующие действия.



Обязательно следует прочитать, понять и сохранить инструкцию по эксплуатации.



Соблюдать указания по технике безопасности в отношении отбрасываемых предметов и выполнять соответствующие действия.



Сохранять безопасное расстояние.



Не касаться вращающихся рыхлительных звездочек.



Вынимать штекер провода свечи зажигания на время простоев в работе, транспортировки, хранения, технического обслуживания или ремонта.



Необходимо использовать защитные наушники.



Запрещается прикасаться к горячим поверхностям.



### 4.2 Использование по назначению

Культиватор STIHL MH 700 используется для рыхления и обработки почвы, внесения почвенных добавок и создания борозд.

Рабочая ширина захвата обрабатываемой рыхлительными звездочками области не должна превышать 120 см.

### ▲ ПРЕДУПРЕЖДЕНИЕ

- Использование культиватора не по назначению может привести к серьезным травмам, смерти или материальному ущербу.
  - ▶ Использовать культиватор в соответствии с указаниями в инструкции по эксплуатации и в инструкции по эксплуатации двигателя.

### 4.3 Требования к пользователю

### ▲ ПРЕДУПРЕЖДЕНИЕ

- Пользователи, не прошедшие инструктаж, могут не осознавать или неправильно оценивать опасности, связанные с культиватором. Это связано с опасностью получения пользователем или другими лицами серьезных травм вплоть до летального исхода.
  - ▶ Обязательно следует прочитать, понять и сохранить инструкцию по эксплуатации.
- ▶ При необходимости передать культиватор другому лицу также передать инструкцию по эксплуатации культиватора и двигателя.
- ▶ Убедиться, что пользователь выполняет следующие условия:
  - Пользователь спокоен и бодр.
  - Пользователь физически, психически и умственно в состоянии управлять культиватором и работать с ним. Если пользователь обладает физическими, психическими или умственными недостатками, он может работать с устройством только под надзором ответственного лица или следуя его указаниям.
  - Пользователь может осознавать и оценивать опасности, связанные с культиватором.
  - Пользователь осознает, что несет ответственность за несчастные случаи и материальный ущерб.
  - Пользователь достиг совершеннолетия или обучен соответствующей

профессии согласно национальным правилам.

- Пользователь прошел инструктаж специализированного центра STIHL или специалиста перед первым использованием культиватора.
- Пользователь не находится под воздействием алкоголя, лекарств или наркотиков.
- ▶ При возникновении вопросов обратиться в сервисный центр STIHL.

## 4.4 Рабочая одежда и оснащение

### ▲ ПРЕДУПРЕЖДЕНИЕ

- Во время работы длинные волосы могут быть затянуты культиватором. Пользователь может получить серьезные травмы.
  - ▶ Связать длинные волосы в пучок и закрепить их так, чтобы они не были затянуты культиватором.
- Во время работы предметы могут быть отброшены с высокой скоростью. Пользователь может получить травмы.
  - ▶ Надевать плотно прилегающие защитные очки. Подходящие защитные очки проверяются в соответствии со стандартом EN 166 или в соответствии с национальными правилами и доступны в розничной сети с соответствующей маркировкой.
  - ▶ Во время работы надевать длинные брюки из износостойкого материала.
- Во время работы возникает шум. Шум может привести к ухудшению слуха.



- ▶ Использовать защитные наушники.

- Во время работы возможно образование пылевых вихрей. Вдыхаемая пыль может негативно повлиять на здоровье и стать причиной аллергических реакций.
  - ▶ При образовании пылевых вихрей надевать защитную маску от пыли.
- Несоответствующая одежда может зацепиться за древесину, мелкий кустарник или попасть в культиватор. Пользователь в несоответствующей одежде может получить серьезные травмы.
  - ▶ Надевать облегчающую одежду.
  - ▶ Необходимо снять шарфы и украшения.
- Во время работы пользователь может коснуться рыхлительных звездочек. Пользователь может получить серьезные травмы.

- ▶ Носить защитные ботинки со стальным носком.
- ▶ Во время работы надевать длинные брюки из износостойкого материала.
- Во время очистки или технического обслуживания пользователь может коснуться рыхлительных звездочек. Пользователь может получить травмы.
  - ▶ Во время работы надевать рабочие перчатки из износостойкого материала.
- Если на пользователе надеты несоответствующая обувь, он может поскользнуться. Пользователь может получить травмы.
  - ▶ Обувь должна быть прочной, закрытой и иметь нескользкую подошву.

## 4.5 Рабочая зона пользователя и окружающие условия

### ▲ ПРЕДУПРЕЖДЕНИЕ

- Другие люди, дети и животные могут не осознавать и не оценивать опасности, связанные с культиватором и отбрасываемыми им предметами. Это связано с опасностью получения другими людьми, детьми и животными серьезных травм, а также с опасностью материального ущерба.
  - ▶ В рабочей зоне запрещено присутствие посторонних лиц, детей и животных.
- ▶ Соблюдать дистанцию до предметов.
- ▶ Не оставлять культиватор без присмотра.
- ▶ Убедиться, что дети не могут играть с культиватором.
- При работающем двигателе из шумоглушителя исходят горячие выхлопные газы. Горячие выхлопные газы могут воспламенить легковоспламеняющиеся материалы и вызвать пожар.
  - ▶ Не направлять струю выхлопных газов на легковоспламеняющиеся материалы.



## 4.6 Безопасное состояние

### 4.6.1 Культиватор

- Культиватор находится в безопасном состоянии, если выполнены следующие условия:
- Культиватор не имеет повреждений.
  - Рыхлительные звездочки или опорные колеса установлены попарно.
  - Из культиватора не вытекает бензин.
  - Крышка топливного бака закрыта.
  - Из культиватора не вытекает моторное масло.

- Крышка моторного масла закрыта.
- Инерционно-масляный воздушный фильтр закрыт.
- Из кожуха передачи не вытекает трансмиссионное масло.
- Крышка трансмиссионного масла закрыта.
- Резьбовая пробка закрыта.
- Культиватор чистый.
- Элементы управления работают исправно и не подвергались изменениям.
- Рыхлительные звездочки или опорные колеса установлены правильно.
- На этом культиваторе установлены оригинальные дополнительные принадлежности STIHL.
- Принадлежности установлены правильно.

## **▲ ПРЕДУПРЕЖДЕНИЕ**

- В технически небезопасном состоянии компоненты работают неправильно, защитные устройства могут выйти из строя, а топливо вытечь. В результате чего возможно получение серьезных травм вплоть до летального исхода.
  - ▶ Работать с неповрежденным культиватором.
  - ▶ Если из культиватора вытекает бензин: не работать с культиватором и связаться со специализированным центром STIHL.
  - ▶ Закрыть крышку топливного бака.
  - ▶ Если из культиватора вытекает моторное масло: не работать с культиватором и связаться со специализированным центром STIHL.
  - ▶ Закрыть крышку моторного масла.
  - ▶ Если из культиватора вытекает трансмиссионное масло: не работать с культиватором и связаться со специализированным центром STIHL.
  - ▶ Закрыть крышку трансмиссионного масла.
  - ▶ Резьбовая пробка затянута недостаточно.
  - ▶ Если культиватор загрязнен: Очистить культиватор.
  - ▶ Не вносить изменений в конструкцию культиватора. Исключение: установка рыхлительных звездочек, ходовой части или опорных колес.
  - ▶ Если элементы управления не работают: не работать с культиватором.
  - ▶ Устанавливать на этом культиваторе оригинальные дополнительные принадлежности STIHL.
  - ▶ Производить установку рыхлительных звездочек, ходовой части или опорных

- колес в соответствии с указаниями в данной инструкции по эксплуатации.
- ▶ Производить установку принадлежностей в соответствии с указаниями в данной инструкции по эксплуатации или в инструкции по эксплуатации принадлежностей.
- ▶ Не вставлять предметы в отверстия культиватора.
- ▶ Заменять изношенные или поврежденные таблички с предупредительными надписями.
- ▶ При возникновении вопросов обратиться в сервисный центр STIHL.

### **4.6.2 Рыхлительные звездочки**

Рыхлительные звездочки находятся в безопасном состоянии, если выполнены следующие условия:

- Рыхлительные звездочки не имеют повреждений.
- Рыхлительные звездочки не деформированы.
- Рыхлительные звездочки правильно установлены.

## **▲ ПРЕДУПРЕЖДЕНИЕ**

- Если культиватор не находится в технически безопасном состоянии, пользователь может потерять контроль над устройством. В результате чего возможно получение серьезных травм.
  - ▶ Не работать с поврежденными рыхлительными звездочками.
  - ▶ При возникновении вопросов обратиться в сервисный центр STIHL.

### **4.7 Топливо и заправка**

## **▲ ПРЕДУПРЕЖДЕНИЕ**

- В качестве топлива для этого культиватора используется бензин. Бензин очень легко воспламеняется. В случае контакта бензина с открытым огнем или горячими предметами бензин может стать причиной пожара или взрыва. Это может привести к серьезным травмам или летальному исходу и материальному ущербу.
  - ▶ Защищать бензин от огня и воздействия высоких температур.
  - ▶ Не проливать бензин.
  - ▶ Если бензин пролился: вытереть бензин тряпкой и запускать двигатель только при полном высыхании всех частей культиватора.
  - ▶ Не курить.

- ▶ Не заправлять вблизи открытого огня.
- ▶ Перед заправкой выключить двигатель и подождать, пока он остынет.
- ▶ Если бак необходимо опорожнить: выполнять процедуру на открытом воздухе.
- ▶ Запускать двигатель на расстоянии не менее 3 м от места заправки.
- ▶ Не хранить в помещении культиватор с бензином в бензобаке.
- Вдыхаемые пары бензина могут привести к отравлению людей.
  - ▶ Не вдыхать пары бензина.
  - ▶ Заправлять в хорошо проветриваемом месте.
- Во время работы культиватор нагревается. Бензин расширяется, и в топливном баке может накапливаться избыточное давление. При открытой крышке топливного бака возможно выплескивание бензина. Выливающийся бензин может воспламениться. Пользователь может получить серьезные травмы.
  - ▶ Сначала дать культиватору остыть, а затем открыть крышку топливного бака.
- Одежда после контакта с бензином может легко воспламениться. Это может привести к серьезным травмам или летальному исходу и материальному ущербу.
  - ▶ Если бензин попал на одежду: сменить одежду.
- Бензин может нанести вред окружающей среде.
  - ▶ Не проливать бензин.
  - ▶ Утилизировать бензин согласно предписаниям без ущерба для окружающей среды.
- В случае попадания бензина на кожу или в глаза возможно появление раздражений кожи или глаз.
  - ▶ Избегать контакта с бензином.
  - ▶ В случае попадания на кожу: промыть соответствующие участки кожи обильным количеством воды с мылом.
  - ▶ В случае попадания в глаза: промывать глаза обильным количеством воды не менее 15 минут, после чего обратиться к врачу.
- Переливающийся бензин может воспламениться. Это может привести к серьезным травмам или летальному исходу и материальному ущербу.
  - ▶ Очистить поверхности, загрязненные бензином.
  - ▶ Не включать зажигание до того момента, пока пары бензина не улетучатся.
- Система зажигания культиватора создает искры. Искры могут попасть наружу и стать причиной возгорания или взрыва в легковоспламеняющейся или взрывоопасной среде. Это может привести к серьезным травмам или летальному исходу и материальному ущербу.
  - ▶ Использовать свечи зажигания только в соответствии с описанием, приведенным в инструкции по эксплуатации двигателя.
  - ▶ Вкрутить свечу зажигания и затянуть ее до упора.
  - ▶ С силой прижать штекер провода свечи зажигания.
- Если культиватор заправлен бензином, который не подходит для двигателя, возможны повреждения культиватора.
  - ▶ Использовать свежий неэтилированный бензин марочных сортов.
  - ▶ Соблюдать указания, приведенные в инструкции по эксплуатации двигателя.

## 4.8 Работа с устройством

### ⚠ ПРЕДУПРЕЖДЕНИЕ

- При неправильном запуске двигателя пользователь может потерять контроль над культиватором. Пользователь может получить серьезные травмы.
  - ▶ Запускать двигатель в соответствии с указаниями в данной инструкции по эксплуатации.
- В некоторых ситуациях пользователь может потерять концентрацию. Пользователь может потерять контроль над культиватором, споткнуться, упасть и получить тяжелые травмы.
  - ▶ Работать спокойно и вдумчиво.
  - ▶ При плохих условиях освещения и видимости не работать с культиватором.
  - ▶ Управлять культиватором должен только один пользователь.
  - ▶ Вести рыхлительные звездочки как можно ближе к земле.
  - ▶ Следить за препятствиями.
  - ▶ Не переворачивать культиватор.
  - ▶ При работе на каменных или твердых поверхностях не работать на полном газу.
  - ▶ Работать, стоя на земле и сохраняя равновесие.
  - ▶ При появлении признаков усталости вовремя сделать перерыв.
  - ▶ При работе на склоне работать поперек к склону.

- ▶ Не работать на склонах с уклоном более 15° (26,8 %).
- При работе двигателя выделяются выхлопные газы. Вдыхаемые выхлопные газы могут привести к отравлению людей.
  - ▶ Не вдыхать выхлопные газы.
  - ▶ Работать с культиватором в хорошо проветриваемом месте.
  - ▶ При возникновении тошноты, головной боли, нарушения зрения, ухудшения слуха или головокружения прекратить работу и обратиться к врачу.
- Если пользователь носит защитные наушники во время работы двигателя, он может воспринимать и оценивать шумы в ограниченной степени.
  - ▶ Работать спокойно и вдумчиво.
- Вращающиеся рыхлительные звездочки могут поранить пользователя. Пользователь может получить серьезные травмы.
  - ▶ Не касаться вращающихся рыхлительных звездочек.



- Если рыхлительная звездочка заблокирована каким-либо предметом и частота вращения увеличивается, возможны повреждения культиватора.
  - ▶ Выключить двигатель. Только после этого убрать мешающий предмет.
- Если культиватор наклонен вперед, масло может вытечь из двигателя и создать угрозу для окружающей среды.
  - ▶ Не наклонять культиватор.
- При контакте с вращающимся валом отбора мощности пользователь может получить серьезные травмы.



3600/min

- ▶ Выключить двигатель. Только после этого снимать или устанавливать крышку.
- ▶ Не касаться вращающегося вала отбора мощности.
- Если во время работы культиватор изменяет поведение или ведет себя необычно, возможно, он находится в технически небезопасном состоянии. Это связано с опасностью получения серьезных травм или материального ущерба.
  - ▶ Прекратить работу и связаться со специализированным центром STIHL.
- Во время работы культиватора может возникнуть вибрация.
  - ▶ Необходимо работать в перчатках.
  - ▶ Во время работы делать перерывы.
  - ▶ При появлении признаков нарушения кровообращения обратиться к врачу.

- После того как пользователь отпускает рычаг сцепления, рыхлительные звездочки продолжают вращаться в течение некоторого времени. Это может привести к серьезным травмам.
  - ▶ Дождаться прекращения вращения рыхлительных звездочек.

## ▲ ОПАСНОСТЬ

- Если работы проводятся вблизи токоведущих кабелей, рыхлительные звездочки могут соприкоснуться с токоведущими кабелями и повредить их. Пользователь может получить серьезные травмы вплоть до летального исхода.
  - ▶ Не работать рядом с токоведущими кабелями.

## 4.9 Транспортировка

### ▲ ПРЕДУПРЕЖДЕНИЕ

- Во время работы корпус редуктора может нагреваться. Пользователь может обжечься.
  - ▶ Запрещается прикасаться к горячему корпусу редуктора.
- При транспортировке культиватор может опрокинуться или сдвинуться. Это связано с опасностью получения травм или материального ущерба.
  - ▶ Выключить двигатель.



- ▶ Вынуть штекер провода свечи зажигания.

- ▶ Закрепить культиватор стяжными ремнями или сеткой, чтобы он не опрокинулся и не мог двигаться.
- После запуска двигателя шумоглушитель и двигатель могут нагреваться. Пользователь может обжечься.
  - ▶ Наклонить и переместить культиватор по направлению к пользователю.
- Культиватор тяжелый. Пользователь может получить травму при переносе культиватора в одиночку.
  - ▶ Необходимо работать в перчатках.
  - ▶ Переносить культиватор вдвоем.

## 4.10 Хранение

### ▲ ПРЕДУПРЕЖДЕНИЕ

- Дети могут не осознавать и неправильно оценивать опасности, связанные с культиватором. В результате чего они могут получить серьезные травмы.

- ▶ Выключить двигатель.
- ▶ Культиватор должен храниться в недоступном для детей месте.
- Электрические контакты культиватора и металлические компоненты могут подвергаться коррозии под воздействием влаги. Культиватор может получить повреждения.
  - ▶ Культиватор следует хранить в чистом и сухом месте.

#### 4.11 Очистка, техническое обслуживание и ремонт

### ▲ ПРЕДУПРЕЖДЕНИЕ

- Если во время очистки, технического обслуживания двигатель работает, рыхлительные звездочки могут случайно начать двигаться. Это связано с опасностью получения серьезных травм или материального ущерба.

- ▶ Выключить двигатель.



- ▶ Вынуть штекер провода свечи зажигания.

- В процессе работы двигателя шумоглушитель и двигатель могут нагреться. Люди могут получить ожоги.
  - ▶ Подождать, пока шумоглушитель и двигатель остынут.
- Во время работы кожух передачи может нагреваться. Пользователь может получить ожог.
  - ▶ Запрещается прикасаться к горячему кожуху передачи.
- Сильные чистящие средства, очистка струей высокого давления или острые предметы могут повредить культиватор или рыхлительные звездочки. В результате неправильной очистки культиватора или рыхлительных звездочек компоненты могут не функционировать должным образом, а защитные устройства могут выйти из строя. Это может привести к серьезным травмам.
  - ▶ Производить очистку культиватора и рыхлительных звездочек только в соответствии с описанием, приведенным в данной инструкции по эксплуатации.
- В результате технического обслуживания или ремонта культиватора или рыхлительных звездочек, произведенных без соблюдения указаний в инструкции по эксплуатации, компоненты могут не функционировать должным образом, а защитные устройства могут выйти из строя. В результате чего

возможно получение серьезных травм вплоть до летального исхода.

- ▶ Производить техобслуживание и ремонт культиватора и рыхлительных звездочек только в соответствии с описанием, приведенным в данной инструкции по эксплуатации.
- Во время очистки, технического обслуживания или ремонта рыхлительных звездочек пользователь может порезаться об острые режущие крошки. Пользователь может получить травмы.
  - ▶ Во время работы надевать рабочие перчатки из износостойкого материала.

## 5 Подготовка культиватора к работе

### 5.1 Подготовка культиватора к работе

Перед началом работы необходимо выполнить следующие шаги:

- ▶ Убедиться, что следующие компоненты находятся в безопасном состоянии:
  - культиватор, [ИИ 4.6.1](#)
  - рыхлительные звездочки, [ИИ 4.6.2](#)
- ▶ Очистить культиватор, [ИИ 15.1](#)
- ▶ Установить рыхлительные звездочки, [ИИ 6.1.1](#)
- ▶ Установить ходовую часть, [ИИ 6.3.1](#)
- ▶ Установить ограничитель пропашки, [ИИ 6.4](#)
- ▶ Установить ведущую ручку, [ИИ 6.5](#)
- ▶ Вставить тросы, [ИИ 6.4](#)
- ▶ Установить ручку для транспортировки, [ИИ 6.7](#)
- ▶ Установить защиту и крышки, [ИИ 6.8](#)
- ▶ Залить трансмиссионное масло, [ИИ 6.9](#)
- ▶ Проверить уровень трансмиссионного масла, [ИИ 16.3](#)
- ▶ Залить моторное масло, [ИИ 6.10](#)
- ▶ Заполнить инерционно-масляный воздушный фильтр, [ИИ 6.11](#)
- ▶ Заправить культиватор, [ИИ 7.1](#)
- ▶ Произвести пользовательскую настройку ведущей ручки, [ИИ 8](#)
- ▶ Проверить элементы управления, [ИИ 10.1](#)
- ▶ Если шаги не могут быть выполнены: не использовать культиватор и связаться со специализированным центром STIHL.

## 6 Сборка культиватора

### 6.1 Установка и демонтаж рыхлительных звездочек

#### 6.1.1 Установка рыхлительных звездочек

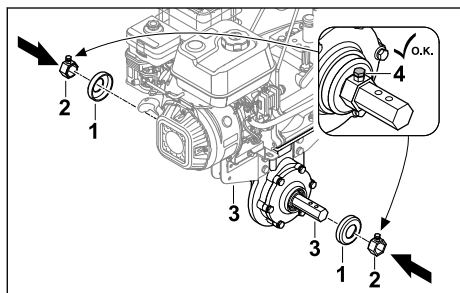

- ▶ Выключить двигатель.
- ▶ Установить крышки (1) и поводки (2) на выходной вал (3).
- ▶ Затянуть фиксирующие винты (4).

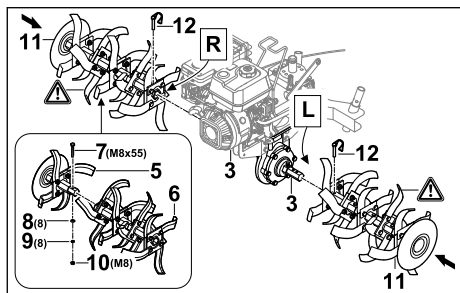

- ▶ Соединить части рыхлительных звездочек (5 и 6) таким образом, чтобы совпали отверстия.
- ▶ Вставить винт (7) в отверстия.
- ▶ Надеть шайбы (8) и пружинное кольцо (9) на винт (7).
- ▶ Накрутить гайку (10) и затянуть ее до упора.
- ▶ Вставить рыхлительные звездочки (11) на выходной вал (3) таким образом, чтобы совпали отверстия.
- ▶ Вставить откидные шплинты (12) в отверстия на выходном валу (3) и закрыть удерживающий хомут. Рыхлительные звездочки (11) закреплены.

#### 6.1.2 Демонтаж рыхлительных звездочек

- ▶ Выключить двигатель.
- ▶ Вынуть откидные шплинты.
- ▶ Демонтировать рыхлительные звездочки.
- ▶ Вставить откидные шплинты в отверстия на выходном валу.

Откидные шплинты сохраняются.

### 6.2 Установка и снятие опорных колес

#### 6.2.1 Установка опорных колес

- ▶ Выключить двигатель.

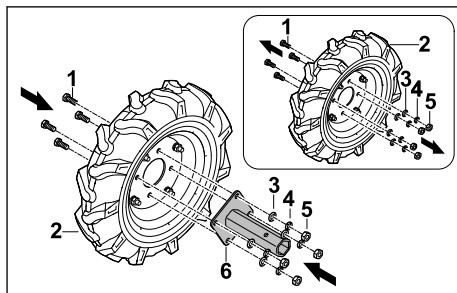

- ▶ Ослабить винты (1) на опорном колесе (2).
- ▶ Снять шайбы (3), пружинные кольца (4) и гайки (5).
- ▶ Вставить крепление оси (6) на опорное колесо (2) таким образом, чтобы совпали отверстия.
- ▶ Вставить винты (1).
- ▶ Надеть шайбы (3) и пружинные кольца (4) на винты (1).
- ▶ Накрутить гайки (5) и затянуть их до упора.

Крепление оси (6) запрещено повторно демонтировать.

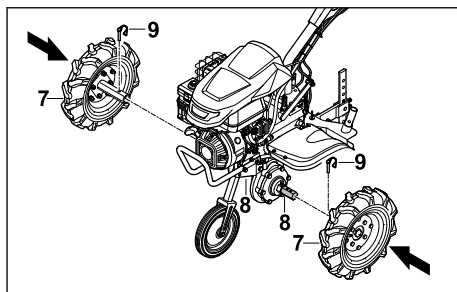

- ▶ Вставить опорные колеса (7) на выходной вал (8) таким образом, чтобы совпали отверстия.
- ▶ Вставить откидные шплинты (9) в отверстия на выходном валу (8) и закрыть удерживающий хомут. Опорные колеса (7) закреплены.

#### 6.2.2 Демонтаж опорных колес.

- ▶ Выключить двигатель.
- ▶ Вынуть откидные шплинты.
- ▶ Снять опорные колеса.



- ▶ Вставить откидные шплинты в отверстия на выходном валу.  
Откидные шплинты сохраняются.

## 6.3 Снятие и установка ходовой части

### 6.3.1 Установка ходовой части

#### УКАЗАНИЕ

- Ходовая часть используется только для транспортировки, для работы с культиватором ее необходимо демонтировать.

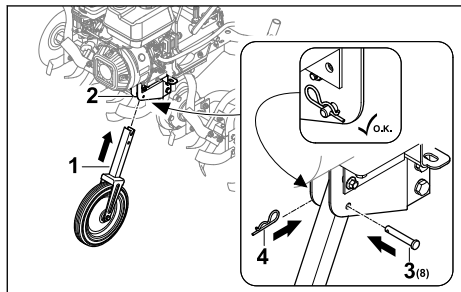

- ▶ Выключить двигатель.
- ▶ Вставить ходовую часть (1) в раму (2) таким образом, чтобы совпали отверстия.
- ▶ Вставить болт (3) в отверстие.
- ▶ Вдавить шплинт (4) в отверстие на болте (3).  
Болт (3) закреплен, ходовая часть (1) зафиксирована.

### 6.3.2 Снятие ходовой части

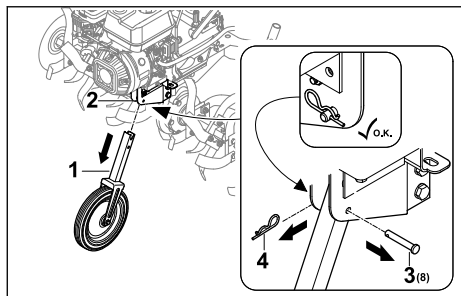

- ▶ Выключить двигатель.
- ▶ Снять шплинт (4) и извлечь болт (3).
- ▶ Извлечь ходовую часть (1) из рамы (2).
- ▶ Вставить болт (3) в отверстие на ходовой части (1) и закрепить его шплинтом (4).  
Болт (3) и шплинт (4) зафиксированы.
- ▶ Хранить ходовую часть (1) в безопасном месте.

## 6.4 Установка ограничителя пропашки

### Сборка ограничителя пропашки

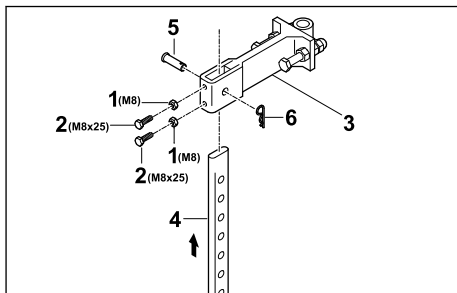

- ▶ Навинтить гайки (1) на винты (2) и вернуть их в отверстия на адаптере (3).
- ▶ Вставить ограничитель пропашки (4) в адаптер (3) снизу так, чтобы отверстие на адаптере (3) совпало с самым нижним отверстием на ограничителе пропашки (4).
- ▶ Вставить болт (5).
- ▶ Вдавить шплинт (6) в отверстие на болте (5).  
Ограничитель пропашки зафиксирован.

### Установка ограничителя пропашки

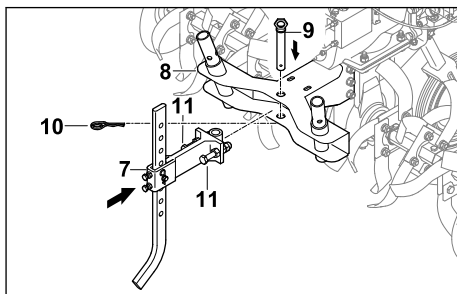

- ▶ Вставить адаптер с установленным ограничителем пропашки (7) в крепление (8) на культиваторе.
- ▶ Вставить болт (9).
- ▶ Вдавить шплинт (10) в отверстие на болте (9).
- ▶ Закрутить винты (11) и затянуть их до отказа.  
Ограничитель пропашки зафиксирован.



## 6.5 Установка ведущей ручки

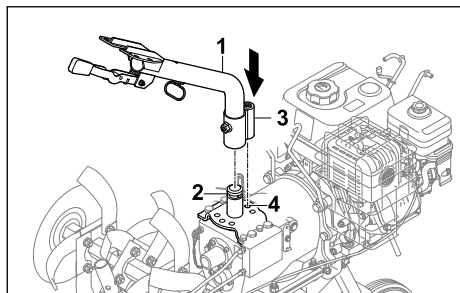

- ▶ Вставить нижнюю часть ведущей ручки (1) на крепление (2) и установить фиксатор (3) в среднем положении (4).

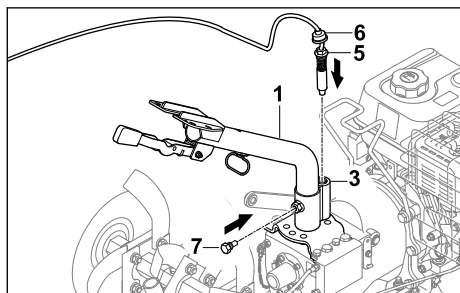

- ▶ Вкрутить болт (5) в фиксатор (3) и затянуть его.
- ▶ Переместить пылезащиту (6) вниз, чтобы закрыть фиксатор (3).
- ▶ Вкрутить винт (7). Нижняя часть ведущей ручки (1) зафиксирована.

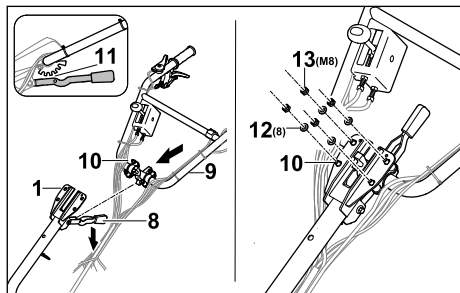

- ▶ Прижать рычаг (8) вниз и удерживать его в этом положении.
- ▶ Установить верхнюю часть ведущей ручки (9) с помощью винтов (10) снизу на нижней части ведущей ручки (1).
- ▶ Отпустить рычаг (8) и защелкнуть верхнюю часть ведущей ручки (9) на средней отметке фиксации (11).

- ▶ Установить шайбы (12) и гайки (13) на винты (10).
- ▶ Затянуть гайки (13) моментом от 20 Нм до 25 Нм. Верхняя часть ведущей ручки (9) зафиксирована.

Ведущую ручку запрещено повторно демонтировать.

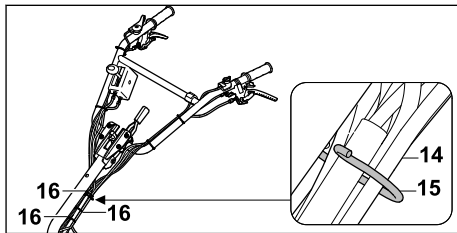

- ▶ Вставить тросы и пучок кабелей (14) в держатель (15).
- ▶ Закрепить на ведущей ручке тросы с помощью кабельных стяжек (16) на равных расстояниях, при этом следить, чтобы тросы не перегибались и не имели повреждений.

## 6.6 Установка тросов

### Установка троса привода движения

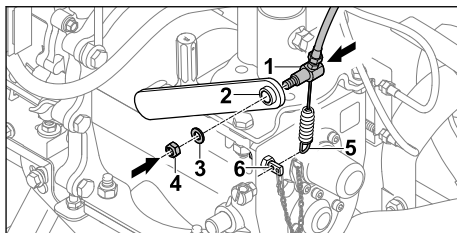

- ▶ Провести трос привода движения (1) через рычаг (2).
- ▶ Надеть шайбу (3).
- ▶ Вкрутить гайку (4).
- ▶ Установить пружину (5) на держатель (6).

### Крепление троса управления дроссельной заслонкой

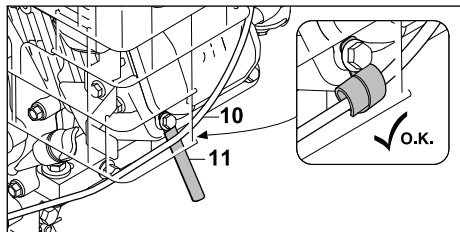

- ▶ Закрепить трос управления дроссельной заслонкой (10) с помощью хомута для крепления кабеля (11).

### Крепление кабеля

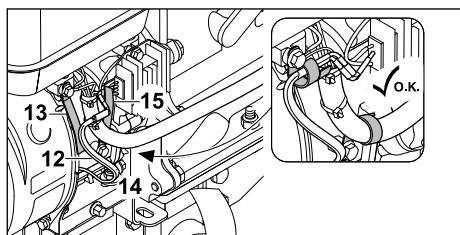

- ▶ Закрепить кабель (12) с помощью хомута для крепления кабеля (13).
- ▶ Закрепить кабельный шланг (14) с помощью хомута для крепления кабеля (15).

## 6.7 Установка ручки для транспортировки

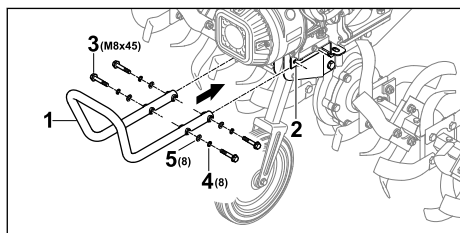

- ▶ Удерживать ручку для транспортировки (1) на держателе (2) таким образом, чтобы совпали отверстия спереди.
- ▶ Вставить винты (3).
- ▶ Надеть пружинные кольца (4) и шайбы (5).
- ▶ Затянуть винты (3) моментом 20–25 Нм. Ручка для транспортировки (1) зафиксирована.

## 6.8 Установка защиты и крышек

### 6.8.1 Установка защиты

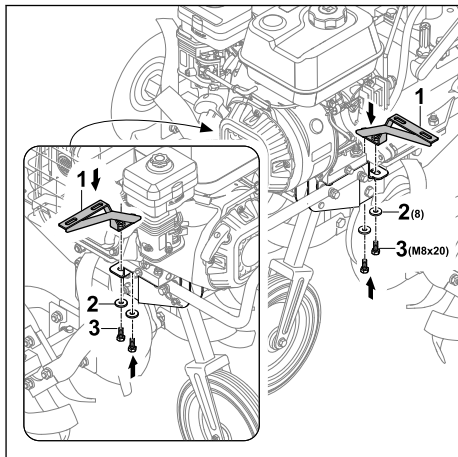

- ▶ Наложить крепления (1) таким образом, чтобы совпали отверстия.
- ▶ Надеть шайбы (2) и на винты (3) и закрутить их.

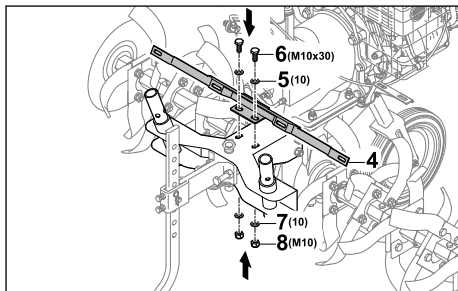

- ▶ Наложить крепления (4) таким образом, чтобы совпали отверстия.
- ▶ Вставить шайбы (5) и винты (6).
- ▶ Надеть шайбы (7) на винты (6).
- ▶ Накрутить гайки (8) и затянуть их до упора.

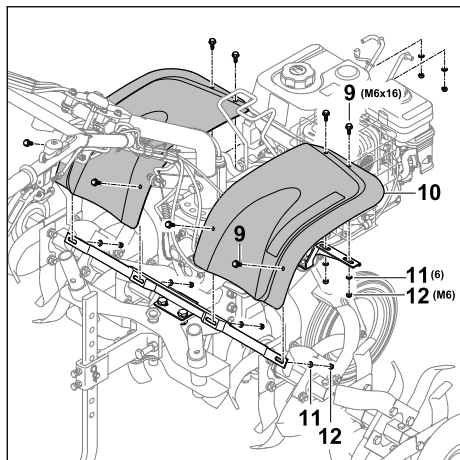

- ▶ Установить винты (9) вместе с защитной пластиной (10).
- ▶ Надеть шайбы (11) на винты (9).
- ▶ Накрутить гайки (12) и затянуть их до упора.

### 6.8.2 Установка крышек

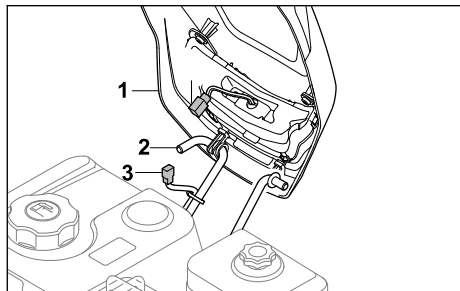

- ▶ Установить крышку (1) на держатель (2).
- ▶ Подсоединить штекеры кабеля освещения (3 и 4).

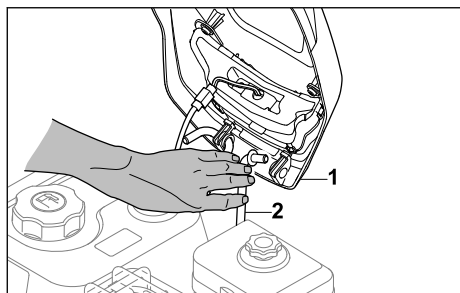

- ▶ Отжать держатель (2) внутрь так, чтобы можно было установить крышку (1).

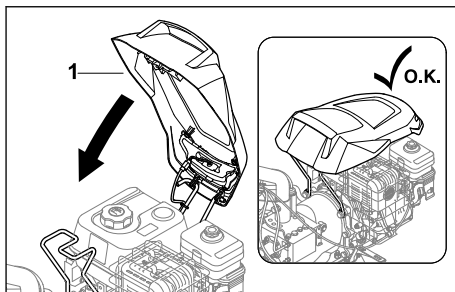

- ▶ Закрыть крышку (1) до щелчка.

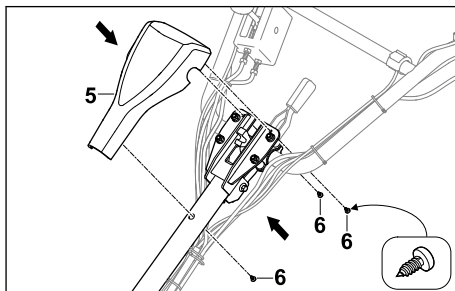

- ▶ Поместить крышку (5) на ведущую ручку.
- ▶ Вкрутить винты (6).

### 6.9 Заливка трансмиссионного масла

Трансмиссионное масло смазывает и охлаждает коробку передач культиватора.

#### УКАЗАНИЕ

- В состоянии при поставке трансмиссионное масло не залито. Запуск двигателя без трансмиссионного масла или при слишком низком количестве трансмиссионного масла может повредить культиватор.
  - ▶ Перед запуском проверять уровень трансмиссионного масла и при необходимости долить масла.
- ▶ Выключить двигатель.
- ▶ Поставить культиватор на ровную поверхность.
- ▶ Установить ходовую часть.
- ▶ Установить ограничитель пропашки на максимальный уровень.
- ▶ Очистить область вокруг крышки трансмиссионного масла мягкой тряпкой.

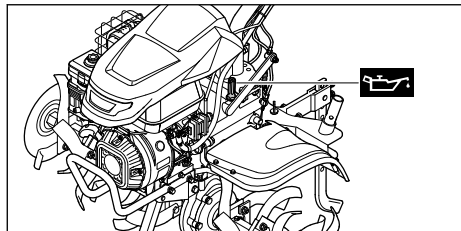

- ▶ Поворачивать крышку трансмиссионного масла против часовой стрелки до ее снятия.
- ▶ Снять крышку трансмиссионного масла.
- ▶ Залить 2,3 л трансмиссионного масла SAE10W30, чтобы масло не проливалось.
- ▶ Установить крышку трансмиссионного масла на наливной патрубок.
- ▶ Закрутить крышку трансмиссионного масла по часовой стрелке и затянуть от руки. Наливной патрубков закрыт.

## 6.10 Заливка моторного масла

Моторное масло смазывает и охлаждает двигатель.

Технические характеристики моторного масла и информацию о количестве заливаемого объема можно найти в инструкции по эксплуатации двигателя.

### УКАЗАНИЕ

- В состоянии при поставке моторное масло не залито. Запуск двигателя без моторного масла или при слишком низком количестве моторного масла может повредить культиватор.
  - ▶ Перед каждым запуском проверять уровень моторного масла, при необходимости долить масло.
- ▶ Производить заливку моторного масла в соответствии с указаниями в инструкции по эксплуатации двигателя.

## 6.11 Заполнение инерционно-масляного воздушного фильтра

Инерционно-масляный воздушный фильтр фильтрует воздух, всасываемый двигателем.

### УКАЗАНИЕ

- В состоянии при поставке моторное масло в инерционно-масляный воздушный фильтр не залито. Запуск двигателя без моторного масла в инерционно-масляном воздушном фильтре или при слишком низком количестве моторного масла может повредить культиватор.
  - ▶ Перед запуском проверять уровень моторного масла в инерционно-масляном воздушном фильтре, при необходимости долить масло.

Технические характеристики моторного масла и информацию о количестве заливаемого объема можно найти в инструкции по эксплуатации двигателя.

## 7 Заправка культиватора

### 7.1 Заправка культиватора

### УКАЗАНИЕ

- Если культиватор заправлен неправильным топливом, возможны повреждения культиватора.
  - ▶ Соблюдать указания, приведенные в инструкции по эксплуатации двигателя.
- ▶ Выключить двигатель.
- ▶ Поставить культиватор на ровную поверхность.
- ▶ Открыть крышку.
- ▶ Очистить область вокруг крышки топливного бака мягкой тряпкой.

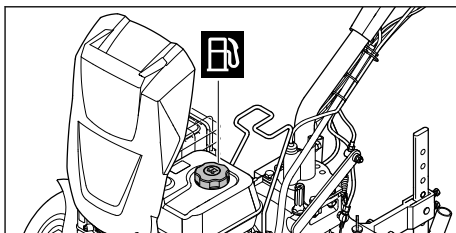

- ▶ Поворачивать крышку топливного бака против часовой стрелки до ее снятия.
- ▶ Снять крышку топливного бака.
- ▶ Залить топливо таким образом, чтобы оно не пролилось и оставалось свободным не менее 15 мм до края топливного бака.
- ▶ Установить крышку топливного бака на топливный бак.
- ▶ Закрутить крышку топливного бака по часовой стрелке и затянуть от руки.

- ▶ Закрыть крышку.  
Топливный бак закрыт.

## 8 Пользовательская настройка культиватора

### 8.1 Установка высоты ведущей ручки

Ведущую ручку можно отрегулировать по высоте на 5 различных уровнях.

- ▶ Выключить двигатель.
- ▶ Поставить культиватор на ровную поверхность.

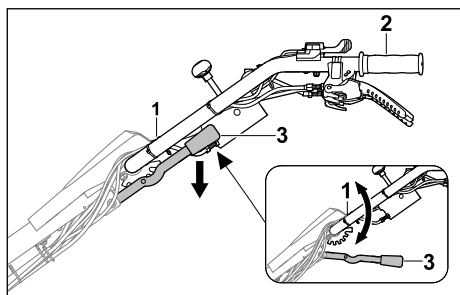

- ▶ Держать ведущую ручку (1) одной рукой за рукоятку (2).
- ▶ Другой рукой прижать рычаг (3) вниз и удерживать его в этом положении.
- ▶ Установить ведущую ручку (1) в требуемое положение.
- ▶ Отпустить рычаг (3).  
Ведущая ручка зафиксирована.

### 8.2 Регулировка ведущей ручки сбоку

Сбоку можно отрегулировать положение ведущей ручки влево или вправо.

- ▶ Выключить двигатель.
- ▶ Поставить культиватор на ровную поверхность.

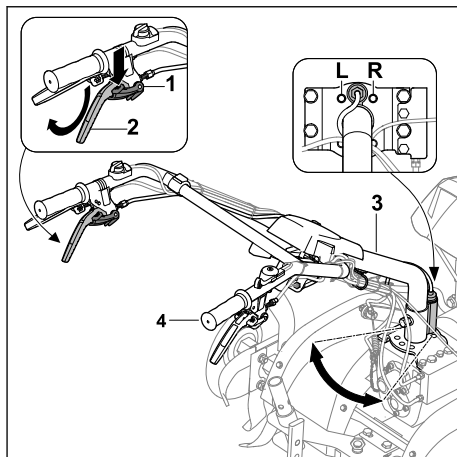

- ▶ Нажать на фиксатор (1) вниз до упора и удерживать его.
- ▶ Плавно нажать рычаг сцепления боковой регулировки (2) вверх до упора и удерживать его в этом положении.
- ▶ Отпустить фиксатор (1).
- ▶ Держать ведущую ручку (3) другой рукой за рукоятку (4).
- ▶ Установить ведущую ручку (3) в требуемое положение (L, R).
- ▶ Отпустить рычаг сцепления боковой регулировки (2).  
Ведущая ручка зафиксирована.

## 9 Пуск и остановка культиватора

### 9.1 Пуск и остановка двигателя

#### 9.1.1 Запуск двигателя

- ▶ Поставить культиватор на ровную поверхность.
- ▶ Включить холостой ход.

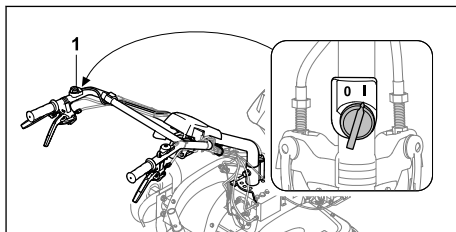

- ▶ Установить главный выключатель (1) в положение I.

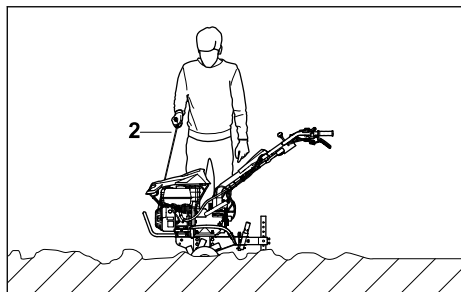

- ▶ Медленно вытянуть ручку запуска (2) до появления ощутимого сопротивления.
- ▶ Быстро вытягивать ручку запуска (2) и отводить ее назад до тех пор, пока двигатель не заработает.
- ▶ Если двигатель не запускается: соблюдать указания в инструкции по эксплуатации двигателя.

### 9.1.2 Отключение двигателя

- ▶ Поставить культиватор на ровную поверхность.
- ▶ Выключить привод движения. Привод выключен и выходной вал больше не вращается.

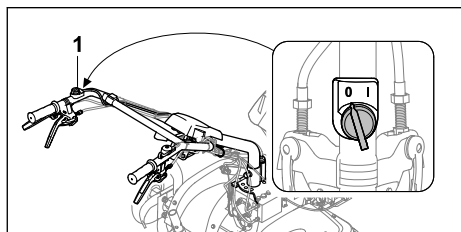

- ▶ Установить главный выключатель (1) в положение 0. Двигатель останавливается.

## 9.2 Установка передачи

Можно устанавливать 4 передачи.

0/R = холостой ход / передача заднего хода

- Холостой ход используется для запуска двигателя или задержки культиватора во время работы двигателя.
- Передача заднего хода служит для освобождения рыхлительных звездочек или позиционирования культиватора.

1 = медленная передача переднего хода

- Медленная передача переднего хода выбирается при рыхлении твердой почвы или при создании борозд.

2 = быстрая передача переднего хода

- Быстрая передача переднего хода выбирается при внесении почвенных добавок в рыхлую почву или при обработке рыхлой почвы.

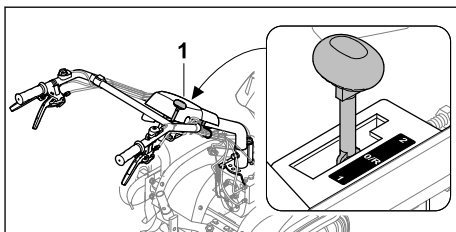

- ▶ Установить рычаг переключения передач (1) в требуемое положение.

### УКАЗАНИЕ

- Для запуска двигателя и во время перерывов в работе включить холостой ход.

## 9.3 Регулировка частоты вращения

С помощью регулятора подачи топлива можно регулировать частоту вращения двигателя.

- ▶ Запустить двигатель.

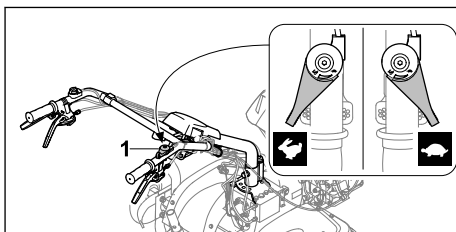

- ▶ Отрегулировать частоту вращения с помощью регулятора подачи топлива (1).

## 9.4 Включение и выключение привода движения

### 9.4.1 Включение привода движения

С помощью рычага сцепления привода движения при работающем двигателе производится включение или отключение выходного вала.

#### Привод движения вперед

С помощью рычага сцепления привода движения культиватор с установленными рыхлительными звездочками или опорными колесами и выбранной передачей 1 или 2 начинает движение.



- ▶ Запустить двигатель.

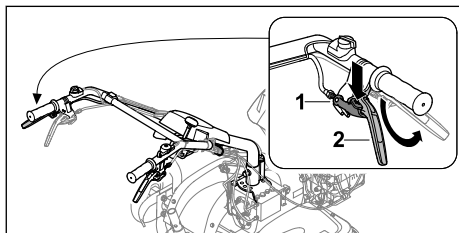

- ▶ Нажать на фиксатор (1) вниз до упора и удерживать его.
- ▶ Плавно нажать рычаг сцепления привода движения (2) вверх до упора и удерживать его в этом положении.
- ▶ Отпустить фиксатор (1).  
Привод включен и выходной вал вращается. Культиватор движется вперед.

### Привод движения назад

С помощью рычага сцепления передачи заднего хода и последующего активирования рычага сцепления привода движения культиватор с установленными рыхлительными звездочками или опорными колесами и выбранной передачей 0/R начинает движение в обратном направлении.

- ▶ Запустить двигатель.

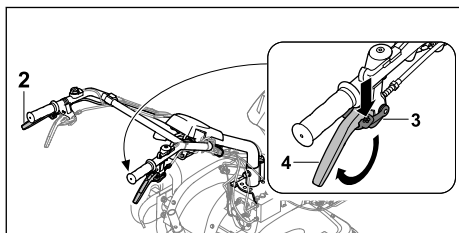

- ▶ Нажать на фиксатор (3) вниз до упора и удерживать его.
- ▶ Плавно нажать рычаг сцепления передачи заднего хода (4) вверх до упора и удерживать его в этом положении.
- ▶ Отпустить фиксатор (3).
- ▶ С помощью рычага сцепления привода движения (2) включить привод движения. Привод включен и выходной вал вращается. Культиватор движется назад.

## 9.4.2 Выключение привода движения

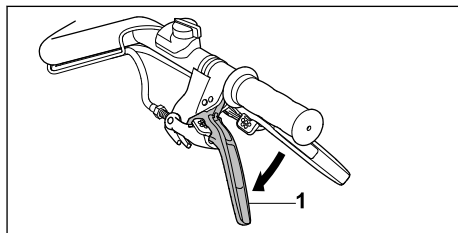

- ▶ Отпустить рычаг сцепления привода движения (1).  
Привод выключен и выходной вал не вращается.

## 10 Проверка культиватора

### 10.1 Проверка элементов управления

#### Блокировка

- ▶ Выключить двигатель.
- ▶ Попробовать нажать на рычаг сцепления, не нажимая на блокировку.
- ▶ Если рычаг сцепления можно нажать: не использовать культиватор и связаться со специализированным центром STIHL. Блокировка неисправна.
- ▶ Прижать блокировку и удерживать ее нажатой.
- ▶ Нажать рычаг сцепления.
- ▶ Отпустить рычаг сцепления и блокировку.
- ▶ Если рычаг сцепления или блокировка перемещаются с трудом или не возвращаются в исходное положение: не использовать культиватор и связаться со специализированным центром STIHL. Рычаг сцепления или блокировка неисправны.
- ▶ Таким же образом проверить все блокировки на рычагах сцепления.

#### Рычаг сцепления привода движения

- ▶ Запустить двигатель.
- ▶ Установить передачу 1 или 2.
- ▶ Включить привод движения. Привод включен и выходной вал вращается.
- ▶ Если привод движения не включается:
  - ▶ не использовать культиватор и связаться со специализированным центром STIHL. Рычаг сцепления привода движения неисправен.

#### Рычаг сцепления передачи заднего хода

- ▶ Запустить двигатель.

- ▶ Установить передачу 0/R.
- ▶ Снять блокировку рычага сцепления передачи заднего хода, нажать вверх и удерживать.
- ▶ Включить привод движения.  
Привод включен и выходной вал вращается.
- ▶ Если культиватор не движется в обратном направлении:
  - ▶ не использовать культиватор и связаться со специализированным центром STIHL. Рычаг сцепления передачи заднего хода неисправен.

#### Рычаг сцепления боковой регулировки

- ▶ Снять блокировку рычага сцепления боковой регулировки, нажать вверх и удерживать.  
Ведущая ручка переставляется вбок.
- ▶ Если ведущая ручка не переставляется вбок:
  - ▶ не использовать культиватор и связаться со специализированным центром STIHL. Рычаг сцепления боковой регулировки или кабель неисправны.

#### Главный выключатель

- ▶ Запустить двигатель.
- ▶ Установить главный выключатель в положение 0.  
Двигатель останавливается.
- ▶ Если двигатель не останавливается:
  - ▶ не использовать культиватор и связаться со специализированным центром STIHL. Главный выключатель неисправен.

#### Регулятор подачи топлива

- ▶ Запустить двигатель.
- ▶ Переместить регулятор подачи топлива.  
Частота вращения двигателя изменяется.
- ▶ Если частота вращения двигателя не изменяется:
  - ▶ не использовать культиватор и связаться со специализированным центром STIHL. Регулятор подачи топлива неисправен.

#### Рычаг переключения передач

- ▶ Включить передачи 0/R, 1 и 2.
- ▶ Если не удастся включить одну из передач:
  - ▶ не использовать культиватор и связаться со специализированным центром STIHL. Рычаг переключения передач неисправен.

#### Выключатель освещения

- ▶ Запустить двигатель.
- ▶ Нажать кнопку включения.  
Фара горит.

- ▶ Нажать выключатель.  
Фара выключается.
- ▶ Если фара не горит:
  - ▶ проверить фару на наличие неисправностей.
- ▶ Если фара в порядке:
  - ▶ не использовать культиватор и связаться со специализированным центром STIHL. Выключатель освещения неисправен.

## 11 Работа с культиватором

### 11.1 Снятие ходовой части

- ▶ Перед началом работ демонтировать ходовую часть,  6.3.2.

### 11.2 Регулировка ограничителя пропашки

Можно отрегулировать положение ограничителя пропашки на одном из 8 уровней.

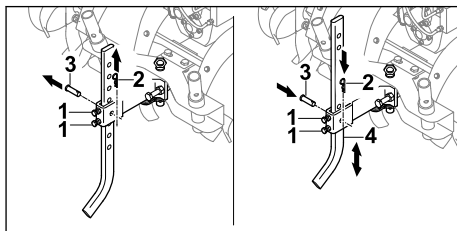

- ▶ Ослабить винты (1).
- ▶ Снять шплинт (2) и извлечь болт (3).
- ▶ Установить ограничитель пропашки (4) в требуемое положение.
- ▶ Вставить болт (3).
- ▶ Вдавить шплинт (2) в отверстие на болте (3).
- ▶ Затянуть винты (1).

### 11.3 Использование привода вала отбора мощности

- ▶ Выключить двигатель.

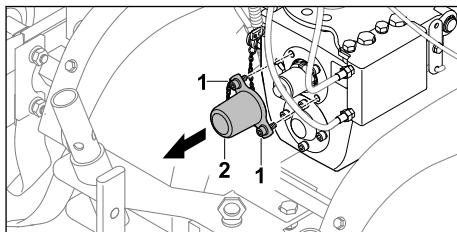

- ▶ Выкрутить винты (1).
- ▶ Снять крышку (2).  
Винты (1) остаются прочно прикрепленными к крышке (2).



**Включение привода вала отбора мощности****! ПРЕДУПРЕЖДЕНИЕ**

- При использовании вала отбора мощности двигатель работает. Если включена передача, культиватор может начать неконтролируемое движение. Пользователь может получить серьезные травмы или попасть под устройство.
  - ▶ Не нажимать рычаг сцепления передачи заднего хода.
  - ▶ Не включать передачи 1 и 2.

- ▶ Запустить двигатель.
  - ▶ Установить рычаг переключения передач в положение 0/R.
  - ▶ Разблокировать рычаг сцепления привода движения, нажать и удерживать его в этом положении.
  - ▶ Отрегулировать частоту вращения с помощью регулятора подачи топлива.
- Вал отбора мощности вращается с заданной скоростью.

**Выключение привода вала отбора мощности**

- ▶ Отпустить рычаг сцепления привода движения.
- ▶ Если вал отбора мощности больше не используется:
  - ▶ выключить двигатель.
  - ▶ Установить крышку.

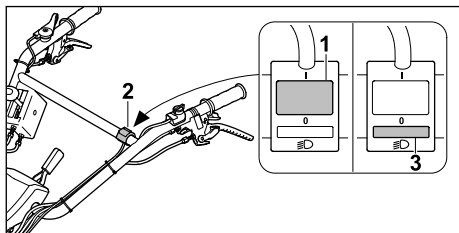
**11.4 Включение и выключение фары**

- ▶ Нажать выключатель (1) на выключателе освещения (2). Фара горит.
- ▶ Нажать выключатель (3) на выключателе освещения (2). Фара выключена.

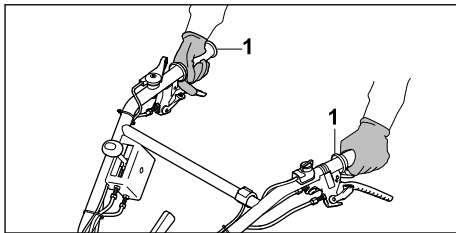
**11.5 Удерживание и перемещение культиватора**

- ▶ Держать культиватор обеими руками за ручки (1), обхватив их большими пальцами.

**11.6 Рыхление твердой почвы или внесение почвенных добавок в рыхлую почву**

- ▶ Демонтировать ходовую часть.
- ▶ Запустить двигатель.

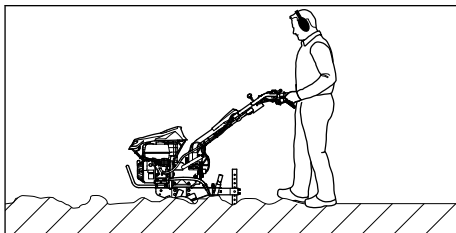

- ▶ Вести культиватор вперед и регулировать рабочую скорость и рабочую глубину с помощью ограничителя пропашки.
- ▶ Медленно и внимательно продвигать культиватор вперед.
- ▶ Если рыхлительные звездочки заблокированы:
  - ▶ Включить передачу 0/R.
  - ▶ Медленно продвигать культиватор назад, пока рыхлительные звездочки не освободятся.
  - ▶ Установить передачу.
  - ▶ Медленно и внимательно продвигать культиватор вперед.

**11.7 Обработка рыхлой почвы**

- ▶ Демонтировать ходовую часть.
- ▶ Запустить двигатель.

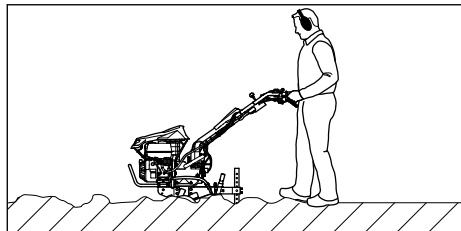

- ▶ Вести культиватор вперед и регулировать рабочую скорость и рабочую глубину с помощью ограничителя пропашки.
- ▶ Медленно и внимательно продвигать культиватор вперед.

## 11.8 Создание борозд

- ▶ Демонтировать ходовую часть.
- ▶ Запустить двигатель.

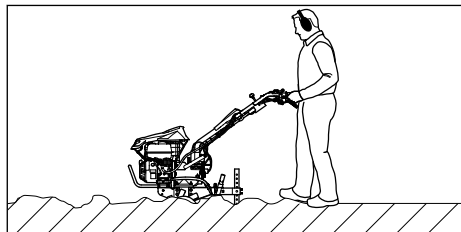

- ▶ Вести культиватор вперед и регулировать рабочую скорость и рабочую глубину с помощью ограничителя пропашки.
- ▶ Медленно и внимательно продвигать культиватор вперед.

## 12 После работы

### 12.1 После работы

- ▶ Выключить двигатель.
- ▶ Дождаться охлаждения культиватора.
- ▶ Установить ходовую часть.
- ▶ Если культиватор влажный: дождаться просушки культиватора.
- ▶ Очистить культиватор.
- ▶ Очистить рыхлительные звездочки.

## 13 Транспортировка

### 13.1 Транспортировка культиватора

- ▶ Выключить двигатель.

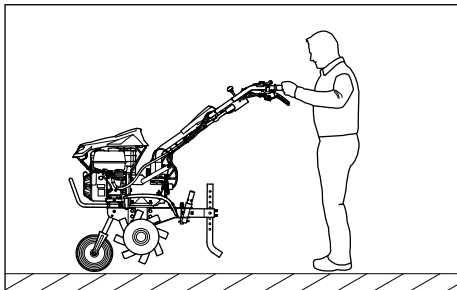

- ▶ Если культиватор транспортируется с ходовой частью:
  - ▶ Установить ходовую часть.
  - ▶ Удерживая культиватор за обе ручки, приподнять его так, чтобы культиватор опирался на ходовую часть.
  - ▶ Медленно перемещать или тянуть культиватор.

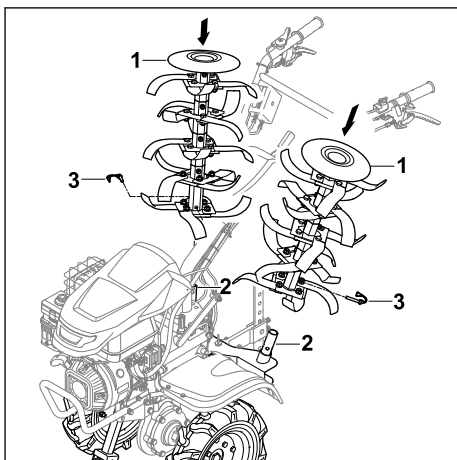

- ▶ Если культиватор транспортируется с опорными колесами:
  - ▶ Демонтировать опорные колеса.
  - ▶ Установить ходовую часть.
  - ▶ Вставить рыхлительные звездочки (1) на предусмотренный для этого транспортировочный адаптер рыхлительной звездочки (2) таким образом, чтобы совпали отверстия.
  - ▶ Вставить откидные шпильки (3) в отверстия и закрыть удерживающий хомут.
  - ▶ Запустить двигатель.
  - ▶ Включить привод движения.
  - ▶ Медленно и внимательно продвигать культиватор вперед.

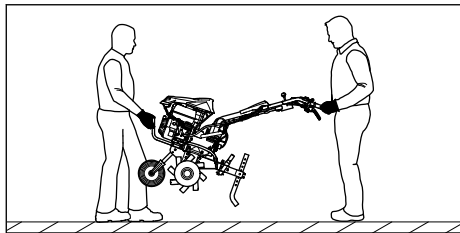

- ▶ Если культиватор переносится вручную:
  - ▶ один человек должен держать культиватор обеими руками за ручку для транспортировки спереди, а второй — обеими руками за ручки культиватора;
  - ▶ поднимать и переносить культиватор вдвоем;
  - ▶ Во время работы надевать рабочие перчатки из износостойкого материала.
- ▶ Если культиватор перевозится в транспортном средстве:
  - ▶ закрепить культиватора таким образом, чтобы он не опрокинулся и не мог двигаться.

## 14 Хранение

### 14.1 Хранение культиватора



#### ПРЕДУПРЕЖДЕНИЕ

- Запрещается начинать работу культиватора со сложенной верхней части ведущей ручки. Это связано с опасностью получения серьезных травм или материального ущерба.
    - ▶ Сложить верхнюю часть ведущей ручки только на период хранения.
- 
- ▶ Выключить двигатель.
  - ▶ Дождаться охлаждения культиватора.
  - ▶ Установить ходовую часть.
  - ▶ Закрепить ограничитель пропашки в пятом отверстии.
  - ▶ Демонтировать опорные колеса.
  - ▶ Вставить рыхлительные звездочки на транспортировочный адаптер рыхлительной звездочки.

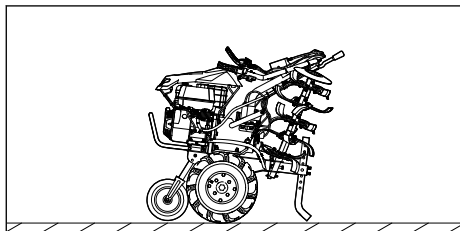

- ▶ Сложить верхнюю часть ведущей ручки.
- ▶ Хранить культиватор с соблюдением следующих условий:
  - Культиватор стоит на ровной поверхности, опираясь на ходовую часть, рыхлительные звездочки и ограничитель пропашки.
  - Культиватор хранится в недоступном для детей месте.
  - Культиватор находится в чистом и сухом состоянии.
- ▶ Если культиватор хранится более 3 месяцев:
  - ▶ Демонтировать рыхлительные звездочки.
  - ▶ открыть крышку топливного бака.
  - ▶ Опорожнить топливный бак.
  - ▶ Закрыть топливный бак.
  - ▶ Для очистки топливного бака обратиться в специализированный центр STIHL.
  - ▶ Запустить двигатель и дать ему поработать на холостом ходу, пока двигатель не остановится.

## 15 Очистка

### 15.1 Очистка культиватора

- ▶ Выключить двигатель.
- ▶ Дождаться охлаждения культиватора.
- ▶ Очистить культиватор мягкой влажной тряпкой или растворителем смолы STIHL.
- ▶ Очистить вентиляционные отверстия кисточкой.
- ▶ Обработать выходной вал многофункциональным аэрозолем STIHL.

### 15.2 Очистка рыхлительных звездочек

- ▶ Выключить двигатель.
- ▶ Дождаться охлаждения культиватора.
- ▶ Установить ведущую ручку на минимальный уровень.

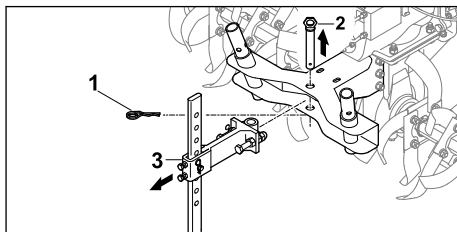

- ▶ Снять шплинт (1) и извлечь болт (2).
- ▶ Снять ограничитель пропашки с помощью адаптера (3).

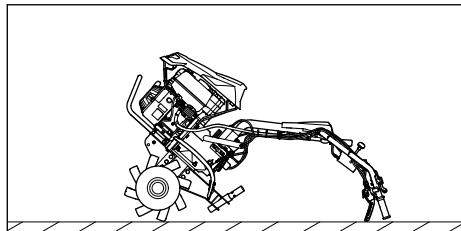

- ▶ Положить культиватор на ведущую ручку, наклонив устройство назад.
- ▶ Очистить рыхлительные звездочки с помощью струи воды или аппарат для очистки струями высокого давления.

#### УКАЗАНИЕ

- Направлять струю воды только на рыхлительные звездочки. При использовании аппарата для очистки струями высокого давления соблюдать расстояние не менее 1 м.

## 16 Техническое обслуживание

### 16.1 Интервалы техобслуживания

Периодичность обслуживания зависит от условий окружающей среды и условий труда. STIHL рекомендует следующие интервалы техобслуживания:

#### Двигатель

- ▶ Производить техническое обслуживание двигателя в соответствии с указаниями в инструкции по эксплуатации двигателя.

#### Перед каждым применением:

- ▶ Проверить уровень трансмиссионного масла.
- ▶ Проверить давление в шинах опорных колес.  
Правильное давление в шинах: 2 бар

#### После первого месяца или первых 20 часов работы:

- ▶ Заменить трансмиссионное масло.

#### После 6 месяцев или первых 100 часов работы:

- ▶ Заменить трансмиссионное масло.

### 16.2 Смазка коробки передач

- ▶ Выключить двигатель.
- ▶ Поставить культиватор на ровную поверхность.
- ▶ Установить ходовую часть.

- ▶ Установить ограничитель пропашки на максимальный уровень.
- ▶ Очистить область вокруг крышки трансмиссионного масла мягкой тряпкой.

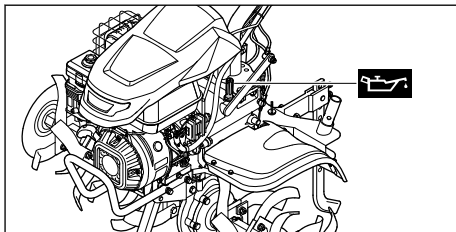

- ▶ Выкрутить крышку трансмиссионного масла против часовой стрелки до ее снятия.
- ▶ Снять крышку трансмиссионного масла.
- ▶ Залить трансмиссионное масло SAE 10W30 так, чтобы оно не проливалось.
- ▶ Установить крышку трансмиссионного масла на наливной патрубке.
- ▶ Закрутить крышку трансмиссионного масла по часовой стрелке и затянуть от руки. Наливной патрубке закрыт.

### 16.3 Проверка уровня трансмиссионного масла

- ▶ Выключить двигатель.
- ▶ Поставить культиватор на ровную поверхность.
- ▶ Установить ходовую часть.
- ▶ Установить ограничитель пропашки на максимальный уровень.

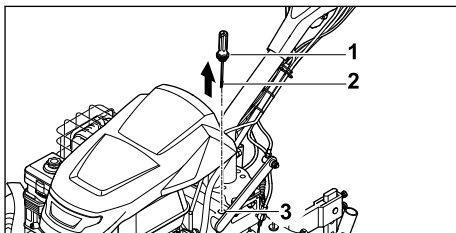

- ▶ Выкрутить крышку трансмиссионного масла (1) против часовой стрелки, пока крышка трансмиссионного масла (1) не будет достаточно ослаблена для снятия.
- ▶ Снять крышку трансмиссионного масла (1).
- ▶ Протереть указатель уровня масла (2).
- ▶ Вставить указатель уровня масла (2) в наливной патрубок (3) и снова извлечь.

- ▶ Считать уровень трансмиссионного масла на указателе уровня масла (2).
  - ▶ Если уровень трансмиссионного масла ниже отметки **MIN**: смазать коробку передач.
  - ▶ Если уровень трансмиссионного масла выше отметки **MAX**: слить трансмиссионное масло.
  - ▶ Если уровень трансмиссионного масла находится между отметками **MIN** и **MAX**: в коробке передач достаточно трансмиссионного масла.
- ▶ Установить крышку трансмиссионного масла (1) на наливной патрубок (3).
- ▶ Закрутить крышку трансмиссионного масла (1) по часовой стрелке и затянуть от руки. Наливной патрубок закрыт (3).

- ▶ Выкрутить резьбовые пробки (1).
- ▶ Слить трансмиссионное масло в подходящую емкость.
- ▶ Ввинтить резьбовые пробки (1) и затянуть до упора.
- ▶ Залить трансмиссионное масло.

## 17 Ремонт

### 17.1 Ремонт культиватора и рыхлительных звездочек

Пользователь не может осуществлять ремонт культиватора и рыхлительных звездочек своими силами.

- ▶ Если культиватор или рыхлительные звездочки повреждены: не использовать культиватор или рыхлительные звездочки и обратиться в сервисный центр STIHL.

### 16.4 Замена трансмиссионного масла

- ▶ Выключить двигатель.
- ▶ Поставить культиватор на ровную поверхность.
- ▶ Установить ходовую часть.
- ▶ Установить ограничитель пропашки на максимальный уровень.

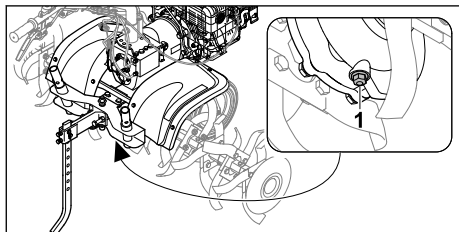

## 18 Устранение неисправностей

### 18.1 Устранение неисправностей культиватора

Неисправность	Причина	Способ устранения
Двигатель не запускается.	В топливном баке недостаточно топлива.	▶ Заправить культиватор.
	Главный выключатель в положении 0.	▶ Включить главный выключатель.
	Плохое, загрязненное или старое топливо в баке	▶ Использовать свежее топливо марочных сортов (неэтилированный бензин). ▶ Очистить карбюратор. ▶ Прочистить топливопровод.
	Штекер провода свечи зажигания отсоединен от свечи зажигания или провод высокого напряжения	▶ Вставить штекер провода свечи зажигания. ▶ Проверить соединение между проводом высокого напряжения и штекером.

Неисправность	Причина	Способ устранения
	жения плохо закреплен в штекере.	
	Свеча зажигания закопчилась, имеет повреждения или расстояние между электродами неправильное.	<ul style="list-style-type: none"> <li>▶ Очистить свечу зажигания или заменить ее.</li> <li>▶ Отрегулировать расстояние между электродами.</li> </ul>
	Инерционно-масляный воздушный фильтр загрязнен.	▶ Очистить или заменить инерционно-масляный воздушный фильтр.
	Двигатель «захлебнулся».	▶ Вывинтить свечу зажигания и просушить, перевести выключатель в положение 0 и несколько раз дернуть пусковой трос при вывинченной свече зажигания.
	Карбюратор обледенел.	▶ Дать культиватору нагреться до температуры +10 °С.
Двигатель запускается с трудом или мощность двигателя снижена.	В топливном баке и карбюраторе вода, или карбюратор забит	▶ Опорожнить топливный бак, очистить топливопровод и карбюратор.
	Топливный бак загрязнен.	▶ Очистить топливный бак.
	Инерционно-масляный воздушный фильтр загрязнен.	▶ Очистить или заменить инерционно-масляный воздушный фильтр.
	Свеча зажигания закопчилась.	▶ Очистить свечу зажигания или заменить ее.
	Использовано неправильное топливо.	▶ Проверить топливо.
Двигатель сильно нагревается.	Ребра охлаждения загрязнены.	▶ Очистить ребра охлаждения.
	Слишком низкий уровень масла в двигателе.	▶ Долить моторное масло.
	Поверхность двигателя покрыта землей.	▶ Убрать землю с двигателя.
	Частота вращения двигателя высокая.	▶ Уменьшить частоту вращения.
Двигатель работает беспокойно.	Инерционно-масляный воздушный фильтр загрязнен.	▶ Очистить или заменить инерционно-масляный воздушный фильтр.
	Использовано неправильное топливо.	▶ Проверить топливо.
	В топливном баке недостаточно топлива.	▶ Долить топливо.
Густой дым из выхлопной трубы	Слишком высокий уровень масла в двигателе.	▶ Слить моторное масло.
	Инерционно-масляный воздушный фильтр загрязнен	▶ Очистить или заменить инерционно-масляный воздушный фильтр.

Неисправность	Причина	Способ устранения
	Наклон устройства превышает 15°.	► Установить устройство в горизонтальное рабочее положение.
Вибрация во время работы слишком сильная.	Крепление двигателя ослаблено.	► Затянуть винты крепления двигателя.
Производительность работы снижена.	Рыхлительные звездочки неправильно установлены.	► Установить рыхлительные звездочки правильно.
	Рыхлительные звездочки изношены.	► Заменить рыхлительных звездочки.
	Неправильно отрегулирован ограничитель пропашки.	► Отрегулировать ограничитель пропашки.
	Неправильно отрегулирован ограничитель пропашки.	► Отрегулировать ограничитель пропашки.
	Приводной ремень изношен.	► Обратиться в сервисный центр STIHL.
Сильный шум в коробке передач.	Неправильный уровень масла в коробке передач.	► Проверить уровень масла в коробке передач.
	Компоненты в коробке передач изношены.	► Обратиться в сервисный центр STIHL.
Выходной вал не вращается при нажатом рычаге сцепления	Трос имеет дефект.	► Проверить или заменить трос.
	Приводной ремень изношен.	► Обратиться в сервисный центр STIHL.
Масло вытекает из коробки передач или двигателя.	Компоненты в коробке передач или двигателе изношены.	► Обратиться в сервисный центр STIHL.

## 19 Технические данные

### 19.1 Культиватор STIHL MH 700

- Рабочий объем: 252 см<sup>3</sup>
- Мощность: 5,2 кВт (7,1 л/с) при 3600 об/мин
- Частота вращения выходного вала на первой передаче: 65 об/мин
- Частота вращения выходного вала на второй передаче: 128 об/мин
- Частота вращения выходного вала на передаче заднего хода: 49 об/мин
- Вес: 124 кг.
- Максимальный объем топливного бака: 4000 см<sup>3</sup> (4,0 л)
- Диаметр рыхлительных звездочек: 36 мм
- Максимальная ширина захвата: 120 см

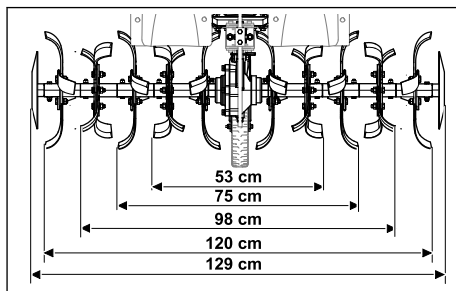

### 19.2 Значения звука и вибрации

- Показатель К уровня звука составляет 2 дБ(А). Показатель К уровня шума составляет 2,4 дБ(А). Показатель К уровня вибрации составляет 2,76 м/с<sup>2</sup>.
- Уровень звука L<sub>рА</sub>, измеренный согласно 2006/42/ЕС: 86 дБ(А)

- Уровень шума  $L_{WA}$ , измеренный по 2000/14/EC: 98 дБ(A)
- Значение вибрации  $a_{Hv}$ , измеренное по EN 12096, ведущая ручка: 6,90 м/с<sup>2</sup>

Информацию об исполнении директивы для работодателей в отношении вибрации 2002/44/EC см. на сайте [www.stihl.com/vib](http://www.stihl.com/vib).

## 19.3 REACH

REACH – это регламент ЕС для регистрации, оценки и допуска химических веществ.

Сведения для выполнения регламента REACH указаны на странице [www.stihl.com/reach](http://www.stihl.com/reach).

## 19.4 Установленный срок службы

Полный установленный срок службы – до 30 лет.

Установленный срок службы предполагает регулярность технического обслуживания и ухода в соответствии с требованиями инструкции по эксплуатации.

## 20 Запасные части и принадлежности

### 20.1 Запасные части и принадлежности

**STIHL** Этими символами обозначены оригинальные запчасти и принадлежности STIHL.

Компания STIHL рекомендует использовать оригинальные запчасти STIHL и оригинальные принадлежности STIHL.

Компания STIHL не может ручаться за надежность, безопасность и пригодность запасных частей и принадлежностей других производителей, вследствие чего ответственность компании STIHL за их эксплуатацию исключена.

Оригинальные запасные части STIHL и оригинальные принадлежности STIHL можно купить у дилера STIHL.

### 20.2 Важные запасные части

- Откидной шплинт: 6251 716 4800
- Рыхлительная звездочка в сборе снаружи слева: 6251 710 0202
- Рыхлительная звездочка в сборе снаружи справа: 6251 710 0203
- Набор для ремонта пропашных ножей: 6251 007 1801

## 20.3 Принадлежности

- Опорные колеса: ART 012.0
- Металлические колеса: AMR 060.0
- Окучник: АНК 800.0
- Транспортировочный адаптер рыхлительной звездочки: АНТ 600.0

## 21 Утилизация

### 21.1 Утилизация культиватора

Информацию по утилизации можно получить в местных органах государственного управления или в специализированном центре STIHL.

Неправильная утилизация может нанести вред здоровью и привести к загрязнению окружающей среды.

- ▶ Продукты STIHL, включая упаковку, следует сдавать в подходящий пункт сбора для утилизации в соответствии с местными предписаниями.
- ▶ Не утилизировать вместе с бытовыми отходами.

## 22 Сертификат соответствия ЕС

### 22.1 Культиватор STIHL MH 700.1

STIHL Tirol GmbH  
Hans Peter Stihl-Straße 5  
6336 Langkampfen (Лангампфен)

Австрия

заявляет под собственную ответственность, что

- Конструктивное исполнение: Культиватор бензиновый
- Производитель: STIHL
- Тип: MH 700.1
- Серийный номер: 6251

соответствует положениям директив 2014/30/EU, 2006/42/EC, 2011/65/EU и был разработан и изготовлен в соответствии с версиями следующих стандартов, действующих на дату изготовления: EN 709, EN ISO 14982, EN ISO 3744, ISO 11094.

Название и адрес принимавшей участие инстанции:

TÜV SÜD Product Service GmbH  
Ridlerstraße 65  
D-80339 München (Мюнхен), Германия



Измеренные и гарантированные уровни шума были определены в соответствии с Директивой 2006/42/ЕС.

- Измеренный уровень шума: 98,0 дБ(А)
- Гарантированный уровень шума: 100 дБ(А)

Техническая документация хранится с разрешением о допуске изделия к эксплуатации STIHL Tirol GmbH.

Год выпуска и номер машины указаны на культиваторе.

Лангампфен, 02.01.2020

STIHL Tirol GmbH

И. о. 

Маттиас Фляйшер (Matthias Fleischer), руководитель отдела научных исследований и разработок

И. о. 

Свен Циммерманн (Sven Zimmermann), руководитель отдела качества

## 22.2 Знаки соответствия нормам ЕС



Сведения о сертификатах ЕАС и декларациях соответствия, подтверждающих выполнение технических правил и требований Таможенного союза, представлены на сайтах [www.stihl.ru/eac](http://www.stihl.ru/eac) или могут быть затребованы по телефону в соответствующем местном представительстве STIHL, ☎ 23.



Технические правила и требования для Украины выполнены.

## 23 Адреса

### 23.1 Штаб-квартира STIHL

ANDREAS STIHL AG & Co. KG  
Badstrasse 115  
71336 Waiblingen

Германия

### 23.2 Дочерние компании STIHL

#### РОССИЙСКАЯ ФЕДЕРАЦИЯ

РОССИЙСКАЯ ФЕДЕРАЦИЯ  
ООО "АНДРЕАС ШТИЛЬ МАРКЕТИНГ"

наб. Обводного канала, дом 60, литера А,  
помещ. 1-Н, офис 200  
192007 Санкт-Петербург, Россия  
Горячая линия: +7 800 4444 180  
Эл. почта: [info@stihl.ru](mailto:info@stihl.ru)

#### УКРАИНА

ТОВ «Андреас Штіл»  
вул. Антонова 10, с. Чайки  
08135 Київська обл., Україна  
Телефон: +38 044 393-35-30  
Факс: +380 044 393-35-70  
Гаряча лінія: +38 0800 501 930  
E-mail: [info@stihl.ua](mailto:info@stihl.ua)

### 23.3 Представительства STIHL

#### В Белоруссии:

Представительство  
ANDREAS STIHL AG & Co. KG  
ул. К. Цеткин, 51-11а  
220004 Минск, Беларусь  
Горячая линия: +375 17 200 23 76

#### В Казахстане:

Представительство  
ANDREAS STIHL AG & Co. KG  
ул. Шагабутдинова, 125А, оф. 2  
050026 Алматы, Казахстан  
Горячая линия: +7 727 225 55 17

### 23.4 Импортёры STIHL

#### РОССИЙСКАЯ ФЕДЕРАЦИЯ

ООО "ШТИЛЬ ЗЮДВЕСТ"  
350000, Российская Федерация,  
г. Краснодар, ул. Западный обход, д. 36/1

#### ООО "ФЛАГМАН"

194292, Российская Федерация,  
г. Санкт-Петербург, 3-ий Верхний переулоч, д.  
16 литер А, помещение 38

#### ООО "ПРОГРЕСС"

107113, Российская Федерация,  
г. Москва, ул. Маленковская, д. 32, стр. 2

#### ООО "АРНАУ"

236006, Российская Федерация,  
г. Калининград, Московский проспект, д. 253,  
офис 4

#### ООО "ИНКОР"

610030, Российская Федерация,  
г. Киров, ул. Павла Корчагина, д. 1Б

**ООО "ОПТИМА"**

620030, Российская Федерация,  
г. Екатеринбург, ул. Карьерная д. 2, Помещение 1

**ООО "ТЕХНОТОРГ"**

660112, Российская Федерация,  
г. Красноярск, ул. Парашютная, д. 15

**ООО "ЛЕСОТЕХНИКА"**

664540, Российская Федерация,  
с. Хомутово, ул. Чапаева, д. 1, оф. 39

**УКРАИНА**

ТОВ «Андреас Штіль»  
вул. Антонова 10, с. Чайки  
08135 Київська обл., Україна

**БЕЛАРУСЬ**

ООО «ПИЛАКОС»  
ул. Тимирязева 121/4 офис 6  
220020 Минск, Беларусь

УП «Беллесэкспорт»  
ул. Скрыганова 6.403  
220073 Минск, Беларусь

**КАЗАХСТАН**

ИП «ВОРОНИНА Д.И.»  
пр. Райымбека 312  
050005 Алматы, Казахстан

**КИРГИЗИЯ**

ОсОО «Муза»  
ул. Киевская 107  
720001 Бишкек, Киргизия

**АРМЕНИЯ**

ООО «ЮНИТУЛЗ»  
ул. Г. Парпеци 22  
0002 Ереван, Армения

## 24 Инструкции по технике безопасности для культиватора

### 24.1 Введение

В этой главе представлены общие инструкции по технике безопасности в соответствии со стандартом EN 709:1997 + A4:2009, сформулированные для бензиновых культиваторов.



### ПРЕДУПРЕЖДЕНИЕ

- **Ознакомьтесь со всеми инструкциями по технике безопасности, указаниями, иллюстрациями и техническими характеристиками, прилагаемыми к данному культиватору.** Несоблюдение приведенных ниже указаний может привести к поражению электрическим током, пожару и/или серьезным травмам. **Сохраняйте все инструкции по технике безопасности и указания на будущее.**

### 24.2 Общие указания

- a) Внимательно прочитайте инструкцию по эксплуатации. Ознакомьтесь с элементами управления и особенностями правильного применения устройства.
- b) Не позволяйте пользоваться машиной детям или другим лицам, которые не ознакомились с инструкцией по эксплуатации. Местные предписания могут определять минимальный возраст пользователя.
- c) Не работайте с устройством, если поблизости находятся люди, особенно дети, или животные.
- d) Всегда помните, что пользователь несет ответственность за несчастные случаи с другими лицами или за причинение вреда их собственности.

### 24.3 Подготовительные мероприятия

- a) При работе следует всегда носить прочную обувь и длинные брюки. Не работать с устройством босиком или в легких сандалиях.
- b) Тщательно осмотреть весь участок, на котором будет работать устройство, и убрать все предметы, которые могут быть захвачены и отброшены машиной.
- c) **ПРЕДУПРЕЖДЕНИЕ:** Бензин токсичен и сильно горюч:

- хранить топливо только в предназначенных для этого емкостях;
- заправку производить только на воздухе и не курить во время процесса заправки;
- заливать бензин необходимо перед запуском двигателя. Запрещается открывать запорное устройство топливного бака или доливать бензин во время работы двигателя или при горячем двигателе;
- если бензин перелился через край, нельзя запускать двигатель. Вместо этого устройство необходимо удалить с участка, где был пролит бензин. Не включать зажигание до того момента, пока пары бензина не улетучились;
- из соображений безопасности в случае повреждений необходимо заменить бензобак и запорное устройство топливного бака.

- d) Заменить поврежденные глушители.
- e) Перед использованием всегда необходимо визуально проверять культиватор на наличие износа или повреждений инструментов. Во избежание дисбаланса изношенные или поврежденные детали и крепежные болты можно заменять только в комплекте.

## 24.4 Эксплуатация

- a) Не допускается работа двигателя в закрытых помещениях, где это может привести к опасной концентрации паров окиси углерода.
- b) Работать только при дневном свете или при хорошем освещении.
- c) Всегда следить за устойчивым положением устройства на склонах.
- d) Передвигаться с устройством только в темпе шага.
- e) При работе с машиной на колесах двигаться поперек склона и ни в коем случае вверх или вниз по склону.
- f) Проявлять особую осторожность при изменении направления движения на склоне.
- g) Не работать на слишком крутых склонах.
- h) Проявлять особую осторожность при повороте машины или притягивании ее к себе.

- i) Нельзя менять основное положение двигателя и переворачивать его.
- j) Запускать двигатель осторожно в соответствии с указаниями производителя, при этом ноги пользователя должны находиться на достаточном расстоянии от ножей.
- k) Ни в коем случае не класть руки или ноги на вращающиеся детали или под них.
- l) Никогда не поднимать и не переносить машину с работающим двигателем.
- m) Двигатель необходимо выключить:
  - если машина остается без присмотра;
  - перед заправкой.
- n) При выбеге двигателя во время остановки необходимо закрыть дроссельный клапан. Если у машины имеется запорный кран для бензина, то его следует закрывать после работы.

## 24.5 Техническое обслуживание и хранение

- a) Всегда следить за тем, чтобы все гайки, болты и винты были затянуты до упора для обеспечения надежной работы устройства.
- b) Не оставлять устройство с бензином в бензобаке в помещении, где бензиновые пары могут вступить в контакт с огнем/искрами или могут воспламениться.
- c) Перед тем как ставить устройство в закрытое помещение следует дать возможность двигателю остыть.
- d) С целью исключения возгорания двигатель и выхлопная труба должны быть чистыми от остатков растений или вытекшей смазки.
- e) Из соображений безопасности заменять изношенные или поврежденные детали.
- f) Если необходимо опорожнить топливный бак, производить эту процедуру на открытом воздухе.

## Saturs

1	Priekšvārds.....	32
2	Informācija par šo lietošanas instrukciju...	32
3	Pārskats.....	33
4	Drošības norādījumi.....	34
5	Augsnes frēzes sagatavošana darbam.....	39
6	Augsnes frēzes salikšana.....	40

7	Degvielas iepildīšana augsnes frēzē.....	45
8	Augsnes frēzes iestatīšana lietotājam.....	46
9	Augsnes frēzes iedarbināšana un apturēšana.....	46
10	Augsnes frēzes pārbaude.....	48
11	Darbs ar augsnes frēzi.....	49
12	Pēc darba.....	50
13	Transportēšana.....	50
14	Uzglabāšana.....	51
15	Tīrīšana.....	52
16	Apkope.....	52
17	Remonts.....	53
18	Traucējumu novēršana.....	53
19	Tehniskie dati.....	55
20	Rezerves daļas un piederumi.....	56
21	Utilizēšana.....	56
22	ES atbilstības deklarācija.....	56
23	Adreses.....	57
24	Drošības tehniskie norādījumi saistībā ar augšnes frēzēm.....	57

## 1 Priekšvārds

Cienītais klient, cienījamā kliente!

Mēs priecājamies, ka esat izvēlēties STIHL. Mēs attīstām un ražojam savus augstākās kvalitātes izstrādājumus atbilstoši savu klientu prasībām. Šādi rodas izstrādājumi, kas ir īpaši uzticami arī smagos apstākļos.

STIHL nodrošina arī augstāko servisa kvalitāti. Mūsu tirgotāji garantē profesionālas konsultācijas un apmācību, kā arī visaptverošu tehnisku apkalpošanu.

STIHL vienmēr ilgtspējīgu un atbildīgu rūpējas par dabu. Šī lietošanas instrukcija sniedz jums atbalstu, lai jūs ilgstoši, droši un videi draudzīgi varētu lietot savu STIHL Produkt ražojumu.

Mēs pateicamies par jūsu uzticību un vēlam jums izdošanos ar jūsu STIHL izstrādājumu.



Dr. Nikola Stihl

**SVARĪGI! PIRMS LIETOŠANAS IZLASIET UN SAGLABĀJIET.**

## 2 Informācija par šo lietošanas instrukciju

### 2.1 Spēkā esošie dokumenti

Spēkā ir vietējie drošības noteikumi.

- Papildus šai lietošanas pamācībai izlasiet, izprotiet un saglabājiet tālāk norādītos dokumentus.
  - Lietošanas pamācība: motors STIHL EHC 700

### 2.2 Spēkā esošie dokumenti

Šī lietošanas pamācība ir ražotāja oriģinālā lietošanas pamācība saskaņā ar EK Direktīvu 2006/42/EC.

Spēkā ir vietējie drošības noteikumi.

- Papildus šai lietošanas pamācībai izlasiet, izprotiet un saglabājiet tālāk norādītos dokumentus.
  - Lietošanas pamācība: motors STIHL EHC 700

### 2.3 Brīdinājuma norāžu apzīmēšana tekstā



#### BĪSTAMI

- Norāde sniedz informāciju par apdraudējumam, kas rada smagas traumas vai izraisa nāvi.
  - Minētās darbības var novērst smagas traumas vai nāvi.



#### BRĪDINĀJUMS

- Norāde sniedz informāciju par apdraudējumam, kas **var** izraisīt smagas traumas vai nāvi.
  - Minētās darbības var novērst smagas traumas vai nāvi.

#### NORĀDĪJUMS

- Norāde sniedz informāciju par apdraudējumam, kas var izraisīt mantiskos bojājumus.
  - Minētās darbības var novērst mantiskos bojājumus.

### 2.4 Simboli tekstā



Šis simbols sniedz norādi uz nodaļu šajā lietošanas instrukcijā.

## 3 Pārskats

### 3.1 Augsnes frēze

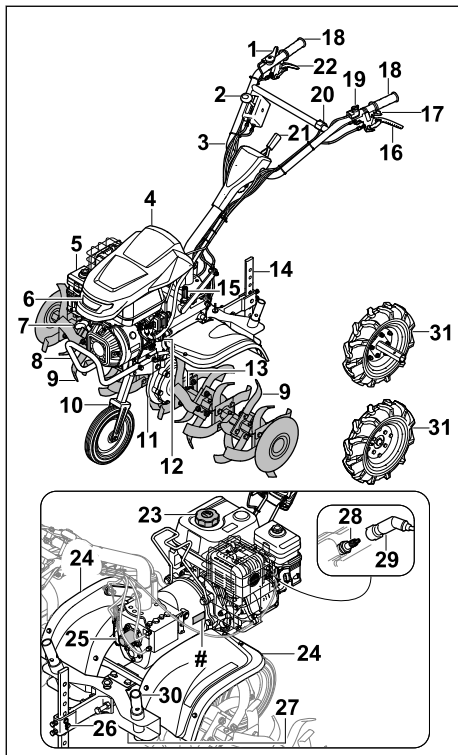

#### 1 Akseleratora svira

Ar akseleratora sviru paātrina motora darbību.

#### 2 Pārnesumu pārslēgšanas svira

Pārnesumu pārslēgšanas sviru izmanto pārnesumu iestatīšanai.

#### 3 Vadības rokturis

Vadības rokturi izmanto augsnes frēzes turēšanai, vadīšanai un transportēšanai.

#### 4 Pārsegs

Pārsegs aizsargā motoru.

#### 5 Eļļas kartera gaisa filtrs

Eļļas kartera gaisa filtrs filtrē motora iesūkto gaisu.

#### 6 Priekšējais lukturis

Priekšējais lukturis izgaismo darba zonu.

#### 7 Startera rokturis

Startera rokturis tiek izmantots motora iedarbināšanai.

#### 8 Transportēšanas rokturis

Transportēšanas rokturi izmanto augsnes frēzes pārnēsāšanai.

#### 9 Smalcināšanas zvaigzne

Smalcināšanas zvaigznes veic augsnes apstrādi.

#### 10 Šasija

Šasija kalpo augsnes frēzes transportēšanai.

#### 11 Pārnesumkārbas korpuss

Pārnesumkārbas korpuss nosedz pārnesumkārbu.

#### 12 Motoreļļas tvertnes vāciņš

Motoreļļas tvertnes vāciņš noslēdz motoreļļas iepildes atveri.

#### 13 Aizspiežama šķelttapa

Aizspiežama šķelttapa nostiprina smalcināšanas zvaigzni.

#### 14 Smalcināšanas zvaigznes regulētājs

Smalcināšanas zvaigznes regulētājs ir paredzēts darba ātruma un darba dziļuma regulēšanai.

#### 15 Pārnesumkārbas eļļas tvertnes vāciņš

Pārnesumkārbas eļļas tvertnes vāciņš noslēdz pārnesumkārbas eļļas iepildīšanas atveri.

#### 16 Sajūga svira - piedziņa

Sajūga svira - piedziņa pieslēdz vai atslēdz piedziņas vārpstu.

#### 17 Sajūga svira - regulēšana uz sāniem

Sajūga svira - regulēšana uz sāniem ļauj regulēt vadības rokturi uz sāniem.

#### 18 Rokturis

Rokturis izmanto augsnes frēzes lietošanai, turēšanai un vadīšanai.

#### 19 Galvenais slēdzis

Ar galveno slēdzi ieslēdz un izslēdz motoru.

#### 20 Gaismas slēdzis

Gaismas slēdzis ieslēdz un izslēdz priekšējās lukturus.

#### 21 Svira

Sviru izmanto vadības roktura augstuma regulēšanai.

#### 22 Sajūga svira - atpakaļgaitas pārnesums

Ar sajūga sviru - atpakaļgaitas pārnesumu var pieslēgt vai atslēgt piedziņas vārpstu.

#### 23 Degvielas tvertnes vāciņš

Degvielas tvertnes vāciņš noslēdz benzīna iepildīšanas atveri.

**24 Aizsargs**

Aizsargs pasargā lietotāju no augšup uzmes tiem priekšmetiem un no saskares ar smalcināšanas zvaigznēm.

**25 Pārsegs**

Pārsegs nosedz jūgvārpstu.

**26 Smalcināšanas zvaigznes regulētāja stiprinājums**

Smalcināšanas zvaigznes regulētāja stiprinājumu veido skrūves un tapas, un tās nostiprina smalcināšanas zvaigznes regulētāju.

**27 Regulēšanas skrūve**

Regulēšanas skrūve noslēdz pārnesumkārbas eļļas notecināšanas atveri.

**28 Aizdedzes svece**

Aizdedzes svece aizdedzina degvielu motorā.

**29 Aizdedzes atslēgas kontaktspraudnis**

Aizdedzes atslēgas kontaktspraudnis savieno aizdedzes līniju ar aizdedzes sveci.

**30 Smalcināšanas zvaigžņu transportēšanas adapteris**

Ja ir uzstādīti riteņi, smalcināšanas zvaigznes transportēšanas adapteri var izmantot smalcināšanas zvaigznes transportēšanai.

**31 Riteņi**

Riteņi kalpo augsnes frēzes transportēšanai.

**# Datu plāksnīte ar ierīces numuru****3.2 Simboli**

Simboliem uz augsnes frēzes ir tālāk norādītā nozīme.



Garantētais trokšņu jaudas līmenis saskaņā ar Direktīvu 2000/14/EC (dB(A)), lai varētu salīdzināt produktu trokšņu emisiju.



Neizmetiet produktu sadzīves atkritumos.



Norāda galvenā slēdža pozīciju.



3600/min

Šis simbols norāda jūgvārpstas nominālo apgriezīenu skaitu.



Ja sajūga svira - piedziņa ir nospiesta: piedziņa ir ieslēgta. Ja sajūga svira - piedziņa nav nospiesta: piedziņa ir izslēgta.



Ja sajūga svira - atpakalģaitas pārnesums ir nospiesta: atpakalģaitas pārnesums ir ieslēgts. Ja sajūga svira - atpakalģaitas pārnesums nav nospiesta: atpakalģaitas pārnesums ir izslēgts.



Norāda ieslēgto pārnesumu.



Ja sajūga svira - sānu regulēšana nav nospiesta: vadības rokturi iespējams regulēt sāniski.

**4 Drošības norādījumi****4.1 Brīdinājuma simboli**

Brīdinājuma simboliem uz augsnes frēzes ir tālāk norādītā nozīme.



Ievērojiet drošības norādījumus un ar tiem saistītos pasākumus.



Izlasiet, izprotiet un saglabājiet lietošanas pamācību.



Ievērojiet drošības norādījumus par gaisā izmestiem priekšmetiem un atbilstošos drošības pasākumus.



Ievērojiet drošu attālumu.



Nepieskarieties smalcināšanas zvaigznēm, kad tās griežas.



Transportēšanas, glabāšanas, apkopes vai remonta laikā izņemiet aizdedzes atslēgas kontaktspraudni.



Lietojiet dzirdes aizsardzības līdzekļus.



Nepieskarieties karstām virsmām.



## 4.2 Paredzētais lietojums

Augsnes frēze STIHL MH 700 ir paredzēta augšnes irdināšanai un apstrādei, augšnes piedevu iestrādāšanai un vagu veidošanai.

Smalcināšanas zvaigžņu veidotais darba plātums nedrīkst pārsniegt 120 cm.

### ▲ BRĪDINĀJUMS

- Ja augšnes frēzi neizmanto paredzētajam mērķim, var rasties smagi vai nāvējoši savainojumi un materiālie zaudējumi.
  - ▶ Izmantojiet augšnes frēzi tā, kā aprakstīts šajā lietošanas pamācībā un motora lietošanas pamācībā.

## 4.3 Prasības lietotājam

### ▲ BRĪDINĀJUMS

- Lietotāji, kas nav apmācīti, nevar atpazīt un novērtēt augšnes frēzes radīto apdraudējumu. Lietotājam vai citām personām var rasties smagi vai nāvējoši savainojumi.
  - ▶ Izlasiet, izprotiet un saglabāiet lietošanas pamācību.
- ▶ Ja augšnes frēze tiek nodota citai personai: nododiet līdzīgu augšnes frēzes un motora lietošanas pamācību.
- ▶ Gādāji, lai lietotājs ievērotu tālāk norādītās prasības.
  - Lietotājs ir atpūties.
  - Lietotājam ir pietiekamas fiziskās, maņu un garīgās spējas lietot augšnes frēzi un strādāt ar to. Ja lietotāja fiziskās, uztveres vai garīgās spējas ir ierobežotas, lietotājs drīkst strādāt tikai atbildīgās per-

sonas uzraudzībā vai saskaņā ar tās norādījumiem.

- Lietotājs var atpazīt un novērtēt augšnes frēzes radīto apdraudējumu.
- Lietotājs apzinās, ka atbild par negadījumiem un bojājumiem.
- Lietotājs ir pilngadīgs vai atbilstoši valsts noteikumiem tiek profesionāli apmācīts instruktora uzraudzībā.
- STIHL specializētais izplatītājs vai speciālists ir apmācījis lietotāju pirms augšnes frēzes pirmās izmantošanas reizes.
- Lietotāja rīcību neietekmē alkohols, medikamenti vai narkotiskas vielas.
- ▶ Ja rodas neskaidrības: sazinieties ar STIHL specializēto izplatītāju.

## 4.4 Apģērbs un aprīkojums

### ▲ BRĪDINĀJUMS

- Darba laikā gari mati var tikt ievilkti augšnes frēzē. Lietotājs var gūt smagus savainojumus.
  - ▶ Savāciet garus matus un tādējādi nodrošiniet, ka tie nevar tikt ievilkti augšnes frēzē.
- Darba laikā priekšmeti var tikt izmesti augšup ar lielu ātrumu. Lietotājs var gūt savainojumus.
  - ▶ Nēsājiet cieši pieguļošas aizsargbrilles. Tirdzniecībā ir pieejamas piemērotas aizsargbrilles, kas atbilst standartam EN 166 vai valsts noteikumiem un ir atbilstoši marķētas.
  - ▶ Valkājiet garas bikses, kas izgatavotas no izturīga materiāla.
- Darba laikā rodas troksnis. Troksnis var kaitēt dzirdei.
  - ▶ Lietojiet dzirdes aizsardzības līdzekļus.



- Darba laikā var tikt sacelti putekļi. Ieelpotās putekļu daļiņas var būt kaitīgas veselībai un izraisīt alerģiskas reakcijas.
  - ▶ Ja tiek sacelti putekļi: Nēsājiet putekļu aizsargmasku.
- Nepiemērots apģērbs var aizķerties aiz kokiem, zariem un augšnes frēzē. Lietotāji, kuriem nav piemērota apģērba, var gūt smagus savainojumus.
  - ▶ Nēsājiet cieši pieguļošu apģērbu.
  - ▶ Noņemiet šalles un rotaslietas.
- Darba laikā lietotājs var saskarties ar smalcināšanas zvaigznēm. Lietotājs var gūt smagus savainojumus.
  - ▶ Valkājiet aizsargzābakus ar tērauda purngaliem.



- ▶ Valkājiet garas bikses, kas izgatavotas no izturīga materiāla.
- Tīrīšanas vai apkopes laikā lietotājs var saskarties ar smalcināšanas zvaigznēm. Lietotājs var gūt savainojumus.
  - ▶ Izmantojiet darba cimdus, kas izgatavoti no izturīga materiāla.
- Ja lietotājam ir nepiemēroti apavi, pastāv paslīdēšanas risks. Lietotājs var gūt savainojumus.
  - ▶ Nēsājiet stingrus, slēgtus apavus ar neslīdošām zolēm.

## 4.5 Darba zona un apkārtējā vide

### ▲ BRĪDINĀJUMS

- Nepiederošas personas, bērni un dzīvnieki var neatpazīt un nespēt pienācīgi novērtēt augsnes frēzes un augšup izmesto priekšmetu radīto apdraudējumu. Nepiederošas personas, bērni un dzīvnieki var smagi savainoties vai zaudēt dzīvību, kā arī var rasties materiāli zaudējumi.



- ▶ Neļaujiet nepiederošām personām, bērniem un dzīvniekiem uzturēties darba zonā.

- ▶ Ievērojiet attālumu līdz priekšmetiem.
- ▶ Neatstājiet augsnes frēzi bez uzraudzības.
- ▶ Gādājiet, lai bērni nevarētu rotaļāties ar augsnes frēzi.
- Motora darbības laikā no trokšņa slāpētāja izplūst karstas izplūdes gāzes. Karstas izplūdes gāzes var aizdedzināt viegli uzliesmojošus priekšmetus un izraisīt ugunsgrēku.
  - ▶ Raugiet, lai izplūdes gāzu plūsma būtu virzīta tālu no viegli degošiem materiāliem.

## 4.6 Drošs stāvoklis

### 4.6.1 Augsnes frēze

Augsnes frēze ir ekspluatācijai drošā stāvoklī, ja ir izpildīti tālāk norādītie nosacījumi.

- Augsnes frēze nav bojāta.
- Smalcināšanas zvaigznes vai riteņi ir uzstādīti pa pāriem.
- No augsnes frēzes nekur netek benzīns.
- Degvielas tvertnes vāciņš ir noslēgts.
- No augsnes frēzes nekur netek motoreļļa.
- Motoreļļas tvertnes vāciņš ir noslēgts.
- Eļļas kartera gaisa filtrs ir noslēgts.
- No pānesumkārbas korpasa netek pānesumkārbas eļļa.
- Pānesumkārbas eļļas tvertnes vāciņš ir noslēgts.
- Regulēšanas skrūve ir noslēgta.
- Augsnes frēze ir tīra.

- Vadības elementi darbojas, un tie nav pārveidoti.
- Smalcināšanas zvaigznes vai riteņi ir uzstādīti pareizi.
- Ir uzstādīti oriģinālie, šai augsnes frēzei paredzētie STIHL piederumi.
- Piederumi ir pareizi piestiprināti.

### ▲ BRĪDINĀJUMS

- Ja stāvoklis nav ekspluatācijai drošs, detaļas var nedarboties pareizi, drošības aprīkojums var nedarboties, un var izplūst degviela. Personas var gūt smagus vai nāvējošus savainojumus.
  - ▶ Strādājiet tikai ar nebojātu augsnes frēzi.
  - ▶ Gadījumā, ja no augsnes frēzes izplūst benzīns, veiciet tālāk norādītās darbības. Nestrādājiet ar augsnes frēzi un sazinieties ar STIHL specializēto izplatītāju.
  - ▶ Aizveriet degvielas tvertnes vāciņu.
  - ▶ Gadījumā, ja no augsnes frēzes izplūst motoreļļa, veiciet tālāk norādītās darbības. Nestrādājiet ar augsnes frēzi un sazinieties ar STIHL specializēto izplatītāju.
  - ▶ Aizveriet motoreļļas tvertnes vāciņu.
  - ▶ Gadījumā, ja no augsnes frēzes izplūst pānesumkārbas eļļa, veiciet tālāk norādītās darbības. Nestrādājiet ar augsnes frēzi un sazinieties ar STIHL specializēto izplatītāju.
  - ▶ Aizveriet pānesumkārbas eļļas tvertnes vāciņu.
  - ▶ Regulēšanas skrūve ir stingri pievilkota.
  - ▶ Ja augsnes frēze ir nefīra: Notīriet augsnes frēzi.
  - ▶ Nepārveidojiet augsnes frēzi. Izņēmums: smalcināšanas zvaigzņu, šasijas vai riteņu uzstādīšana.
  - ▶ Ja vadības elementi nedarbojas: nestrādājiet ar augsnes frēzi.
  - ▶ Uzstādi oriģinālos, šai augsnes frēzei paredzētos STIHL piederumus.
  - ▶ Uzstādi smalcināšanas zvaigznes, šasiju un riteņus tā, kā aprakstīts šajā lietošanas pamācībā.
  - ▶ Uzstādi piederumus tā, kā aprakstīts šajā vai piederuma lietošanas pamācībā.
  - ▶ Neievietojiet augsnes frēzes atverēs priekšmetus.
  - ▶ Nomainiet nolietotas vai bojātas norādījumu plāksnītes.
  - ▶ Neskaidrību gadījumā: sazinieties ar STIHL specializēto izplatītāju.



#### 4.6.2 Smalcināšanas zvaigznes

Smalcināšanas zvaigznes ir ekspluatācijai drošā stāvoklī, ja ir izpildīti tālāk norādītie nosacījumi.

- Smalcināšanas zvaigznes ir nebojātas.
- Smalcināšanas zvaigznes nav deformētas.
- Smalcināšanas zvaigznes ir pareizi uzstādītas.

### ▲ BRĪDINĀJUMS

- Ja augsnes frēze nav ekspluatācijai drošā stāvoklī, lietotājs var zaudēt kontroli pār to. Personas var smagi savainoties.
  - ▶ Strādājiet tikai ar nebojātām smalcināšanas zvaigznēm.
  - ▶ Ja rodas neskaidrības: sazinieties ar STIHL specializēto izplatītāju.

#### 4.7 Degviela un degvielas uzpildīšana

### ▲ BRĪDINĀJUMS

- Augsnes frēzei paredzētā degviela ir benzīns. Benzīns ir īpaši viegli uzliesmojošs. Ja benzīns nonāk saskarē ar atklātu liesmu vai karstiem priekšmetiem, tas var izraisīt ugunsgrēkus vai eksplozijas. Var rasties smagi vai nāvējoši savainojumi un materiālie zaudējumi.
  - ▶ Sargiet benzīnu no karstuma un uguns.
  - ▶ Neizlaistiet benzīnu.
  - ▶ Ja benzīns ir izliets: saslaukiet benzīnu ar drānu un motoru mēģiniet iedarbināt tikai pēc tam, kad visas augsnes frēzes daļas ir sausas.
  - ▶ Nesmēķējiet.
  - ▶ Neuzpildiet benzīnu atklātas liesmas tuvumā.
  - ▶ Pirms degvielas uzpildīšanas izslēdziet motoru un ļaujiet tam atdzist.
  - ▶ Ja degvielas tvertne ir jāiztukšo: dariet to ārpus telpām.
  - ▶ Iedarbiniet motoru vismaz 3 m attālumā no degvielas uzpildes vietas.
  - ▶ Nekad neuzglabājiet augsnes frēzi telpās, ja tās degvielas tvertnē ir benzīns.
- Ieelpojot benzīna tvaikus, cilvēki var saindēties.
  - ▶ Neieelpojiet benzīna tvaikus.
  - ▶ Degvielas uzpildi veiciet tikai vietā ar labu ventilāciju.
- Darba laikā augsnes frēze sakarst. Benzīns izplešas, un degvielas tvertnē var veidoties pārspiediens. Atverot degvielas tvertnes vāciņu, benzīns var izšļakstīties. Izšļakstītais benzīns var uzliesmot. Lietotājs var gūt smagus savainojumus.
  - ▶ Ļaujiet augsnes frēzei vispirms atdzist, un tikai pēc tam atveriet degvielas tvertnes vāciņu.
  - ▶ Apģērbs, kas nonācis saskarē ar benzīnu, var viegli aizdegties. Var rasties smagi vai nāvējoši savainojumi un materiālie zaudējumi.
    - ▶ Ja apģērbs nonāk saskarē ar benzīnu: nomainiet apģērbu.
  - ▶ Benzīns var apdraudēt apkārtējo vidi.
    - ▶ Neizlaistiet benzīnu.
    - ▶ Likvidējiet benzīnu atbilstoši noteikumiem un videi nekaitīgā veidā.
  - ▶ Ja benzīns nonāk saskarē ar ādu vai iekļūst acīs, var rasties ādas vai acu kairinājums.
    - ▶ Izvairieties no saskares ar benzīnu.
    - ▶ Ja šķidrums saskāries ar ādu: nomazgājiet attiecīgās vietas ar lielu ūdens daudzumu un ziepēm.
    - ▶ Ja šķidrums iekļuvis acīs: vismaz 15 minūtes skalojiet acis ar lielu daudzumu ūdens un vērsieties pie ārsta.
  - ▶ Pārplūdis benzīns var pašaizdegties. Var rasties smagi vai nāvējoši savainojumi un materiālie zaudējumi.
    - ▶ Notīriet virsmas, kas notraipītas ar benzīnu.
    - ▶ Līdz benzīna tvaiku izgarošanas brīdim jānovērš aizdedzes darbināšanas mēģinājumi.
  - ▶ Augsnes frēzes aizdedzes iekārta veido dzirksteles. Dzirksteles vai izkļūt ārpusē un viegli uzliesmojošā vai sprādzienbīstamā vidē izraisīt aizdedzanos un sprādzienus. Var rasties smagi vai nāvējoši savainojumi un materiālie zaudējumi.
    - ▶ Izmantojiet aizdedzes sveces, kas aprakstītas motora lietošanas pamācībā.
    - ▶ Ieskrūvējiet aizdedzes sveci un cieši pievelciet.
    - ▶ Stingri uzspraudiet aizdedzes atslēgas kontaktspraudni.
  - ▶ Ja augsnes frēze tiek uzpildīta ar benzīnu, kas motoram ir nepiemērots, augsnes frēze var tikt sabojāta.
    - ▶ Izmantojiet svaigu zīmola benzīnu, kas nesatur svini.
    - ▶ Ievērojiet norādījumus motora lietošanas pamācībā.

#### 4.8 Darbs

### ▲ BRĪDINĀJUMS

- Ja lietotājs neiedarbina motoru pareizi, iespējams zaudēt kontroli pār augsnes frēzi. Lietotājs var gūt smagus savainojumus.
  - ▶ Iedarbiniet motoru tā, kā aprakstīts šajā lietošanas pamācībā.

- Noteiktās situācijās lietotājs nevar koncentrēti strādāt. Lietotājs var zaudēt kontroli pār augsnes frēzi, paklupt, nokrist un gūt smagus savainojumus.
  - ▶ Strādājiet mierīgi un uzmanīgi.
  - ▶ Ja apgaismojums un redzamība ir slikta: nestrādājiet ar augsnes frēzi.
  - ▶ Ar augsnes frēzi drīkst strādāt tikai viena persona.
  - ▶ Vadiet smalcināšanas zvaigznes tuvu zemes virsmai.
  - ▶ Uzmanieties no šķēršļiem.
  - ▶ Nesagāziet augsnes frēzi.
  - ▶ Ja darbs notiek uz akmeņainām vai cietām augsnēm: nestrādājiet ar pilnu jaudu.
  - ▶ Darba laikā stāviet uz zemes un saglabājiet līdzsvaru.
  - ▶ Ja rodas noguruma pazīmes: atpūties no darba.
  - ▶ Ja strādājat nogāzē: strādājiet šķērsām nogāzei.
  - ▶ Nestrādājiet nogāzēs, kuru slīpums pārsniedz 15° (26,8%).
- Kad motors darbojas, veidojas izplūdes gāzes. Ieelpojot izplūdes gāzes, cilvēki var saindēties.
  - ▶ Neieelpojiet izplūdes gāzes.
  - ▶ Ar augsnes frēzi strādājiet tikai vietā ar labu ventilāciju.
  - ▶ Ja jūtat nelabumu, galvassāpes, redzes traucējumus, dzirdes traucējumus vai reiboni: beidziet strādāt un sazinieties ar ārstu.

- Ja lietotājam ir dzirdes aizsardzības ierīces un motors darbojas, lietotājs trokšņus var sadzirdēt un izvērtēt tikai ierobežotā apjomā.
  - ▶ Strādājiet mierīgi un uzmanīgi.
- Rotējošās smalcināšanas zvaigznes var sagriezt lietotāju. Lietotājs var gūt smagus savainojumus.



- ▶ Nepieskarieties smalcināšanas zvaigznēm, kad tās griežas.

- Ja kāds priekšmets ir bloķējis smalcināšanas zvaigznes vienlaikus tiek palielināta jauda, ir iespējams sabojāt augsnes frēzi.
  - ▶ Apturiet motoru. Tikai pēc tam izņemiet priekšmetu.
- Ja augsnes frēze tiek sagāzta uz priekšu, no motora var izplūst eļļa un apdraudēt apkārtējo vidi.
  - ▶ Negāziet augsnes frēzi uz priekšu.
- Ja lietotājs saskaras ar rotējošo jūgvārpstu, lietotājs var smagi savainoties.



3600/min

- ▶ Apturiet motoru. Tikai tad noņemiet vai uzstādiat pārsegu.
- ▶ Nepieskarieties rotējošajai jūgvārpstai.

- Ja darba laikā novērojat izmaiņas augsnes frēzes darbībā vai neparastas darbības, iespējams, augsnes frēze nav ekspluatācijai drošā stāvoklī. Personas var gūt smagus savainojumus, un var tikt nodarīti materiālie zaudējumi.
  - ▶ Pārtrauciet darbu un sazinieties ar STIHL specializēto izplatītāju.
- Darba laikā augsnes frēze var radīt vibrāciju.
  - ▶ Valkājiet cimdus.
  - ▶ Ievērojiet pārtraukumus.
  - ▶ Ja novērojat asinsrites traucējumu simptomus: vērsieties pie ārsta.
- Kad atlaižat sajūga sviru, smalcināšanas zvaigznes īsu brīdi turpina griezties. Personas var gūt smagus savainojumus.
  - ▶ Nogaidiet, līdz smalcināšanas zvaigznes pārstāj griezties.

## ▲ BĪSTAMI

- Ja strādājat vietā, kurā ir strāvu vadoši vadi, smalcināšanas zvaigznes var ar tiem saskarties un sabojāt vadus. Lietotājam var rasties smagi vai nāvējoši savainojumi.
  - ▶ Nestrādājiet vidē, kurā ir strāvu vadoši vadi.

## 4.9 Transportēšana

### ▲ BRĪDINĀJUMS

- Darba laikā pārnēsūmkārības korpusi var sakarst. Lietotājs var apdedzināties.
  - ▶ Nepieskarieties karstam pārnēsūmkārības korpusam.
- Transportēšanas laikā augsnes frēze var apgāzties vai pārvietoties. Cilvēkiem var rasties savainojumi un materiāli zaudējumi.
  - ▶ Izslēdziet motoru.
- ▶ Izņemiet aizdedzes atslēgas kontaktspaudni.
- ▶ Nostipriniet augsnes frēzi ar savilcējsiksnām, siksnām vai tīklu, lai tā nevarētu apgāzties un izkustēties.
- Pēc tam, kad motors ir darbojies, trokšņa slāpētājs un motors var būt karsti. Lietotājs var apdedzināties.
  - ▶ Sagāziet augsnes frēzi lietotāja virzienā un bīdīet.
- Augsnes frēze ir smaga. Ja augsnes frēzi nes lietotājs viens pats, viņš var savainoties.
  - ▶ Valkājiet cimdus.
  - ▶ Nesiet augsnes frēzi divatā.



- ▶ Izņemiet aizdedzes atslēgas kontaktspaudni.

## 4.10 Glabāšana

### ▲ BRĪDINĀJUMS

- Bērni nespēj pazīt un novērtēt augsnes frēzes radīto apdraudējumu. Bērni var smagi savainoties.
  - ▶ Izslēdziet motoru.
  - ▶ Glabājiet augsnes frēzi bērniem nepieejamā vietā.
- Mitruma iedarbībā uz augsnes frēzes elektriskajiem kontaktiem un metāla detaļām var veidoties korozija. Tā var sabojāt augsnes frēzi.
  - ▶ Glabājiet augsnes frēzi sausā un tīrā vietā.

## 4.11 Tīrīšana, apkope un remonts

### ▲ BRĪDINĀJUMS

- Ja tīrīšanas, apkopes vai remonta darbu laikā motors darbojas, smalcināšanas zvaigznes nejauci var sākt darboties. Personas var gūt smagus savainojumus, un var tikt nodarīti materiālie zaudējumi.
  - ▶ Apturiet motoru.



- ▶ Izņemiet aizdedzes atslēgas kontakt-spraudni.

- Pēc tam, kad motors ir darbojies, trokšņa slāpētājs un motors var būt karsts. Personas var apdedzināties.
  - ▶ Nogaidiet, līdz trokšņa slāpētājs un motors ir atdzisis.
- Darba laikā pārnesekārba korpusam var sakarst. Lietotājs var apdedzināties.
  - ▶ Nepieskarieties karstam pārnesekārba korpusam.
- Tīrot ar kodīgiem tīrīšanas līdzekļiem, ūdens strūklu vai smailiem priekšmetiem, var tikt sabojāta augsnes frēze vai smalcināšanas zvaigznes. Ja augsnes frēze vai smalcināšanas zvaigznes netiek tīrītas pareizi, detaļas vairs nevar darboties pareizi un drošības aprīkojums var nedarboties vispār. Personas var gūt smagus savainojumus.
  - ▶ Tīriet augsnes frēzi un smalcināšanas zvaigznes tā, kā aprakstīts šajā lietošanas pamācībā.
- Ja augsnes frēze vai smalcināšanas zvaigznes netiek apkoptas vai remontētas kā norādīts šajā lietošanas pamācībā, tad detaļas var nedarboties pareizi un drošības aprīkojums var nedarboties vispār. Personas var gūt smagus vai nāvējošus savainojumus.
  - ▶ Veiciet augsnes frēzes un smalcināšanas zvaigznes tīrīšanu, apkopi un remontu tā, kā aprakstīts šajā lietošanas pamācībā.

- Tīrot smalcināšanas zvaigznes, lietotājs var sagriezties ar asajām griezējmalām. Lietotājs var gūt savainojumus.
  - ▶ Izmantojiet darba cimdus, kas izgatavoti no izturīga materiāla.

## 5 Augšnes frēzes sagatavošana darbam

### 5.1 Augšnes frēzes sagatavošana darbam

Pirms darba uzsākšanas jāveic tālāk norādītās darbības.

- ▶ Pārlicinieties, ka šie komponenti ir darba kārtībā:
  - Augšnes frēze, 4.6.1
  - Smalcināšanas zvaigznes, 4.6.2
- ▶ Nofīriet augsnes frēzi, 15.1
- ▶ Uzstādiet smalcināšanas zvaigznes, 6.1.1
- ▶ Uzstādiet šasiju, 6.3.1
- ▶ Uzstādiet smalcināšanas zvaigznes regulētāju, 6.4
- ▶ Vadības roktura uzstādīšana, 6.5.
- ▶ Trošu pievienošana, 6.4
- ▶ Uzstādiet transportēšanas rokturi, 6.7
- ▶ Uzstādiet aizsargu un pārsegu, 6.8
- ▶ Iepildiet pārnesekārba eļļu, 6.9
- ▶ Pārbaudiet pārnesekārba eļļas līmeni, 16.3
- ▶ Iepildiet motoreļļu, 6.10
- ▶ Uzpildiet eļļas kartera gaisa filtru, 6.11
- ▶ Uzpildiet degvielu augsnes frēzē, 7.1
- ▶ Iestatiet vadības rokturi atbilstoši lietotājam, 8
- ▶ Pārbaudiet vadības elementus, 10.1
- ▶ Ja darbības nevar veikt: Neizmantojiet augsnes frēzi un sazinieties ar STIHL specializēto izplatītāju.

## 6 Augšnes frēzes salikšana

### 6.1 Smalcināšanas zvaigžņu uzstādīšana un noņemšana

#### 6.1.1 Smalcināšanas zvaigžņu montāža

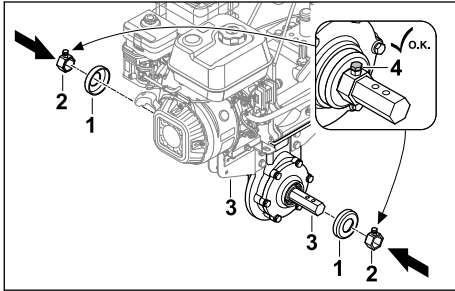

- ▶ Apturiet motoru.
- ▶ Uzbīdīet pārsegus (1) un līdzņēmēju (2) uz piedziņas vārpstas (3).
- ▶ Cieši pievelciet fiksācijas skrūves (4).

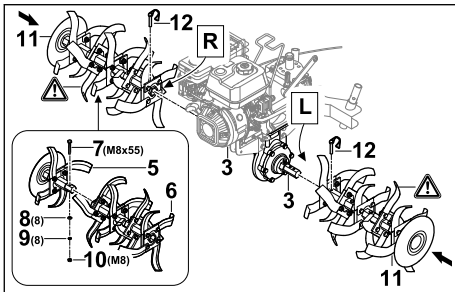

- ▶ Savienojiet smalcināšanas zvaigžņu puses (5) un (6) tā, lai urbumi savietotos.
  - ▶ Ievietojiet skrūvi (7) urbumos.
  - ▶ Uzlieciet uz skrūves (7) paplāksnes (8) un atspērpaplāksni (9).
  - ▶ Ieskrūvējiet uzgriežņi (10) un stingri pievelciet.
  - ▶ Uzbīdīet smalcināšanas zvaigznes (11) uz piedziņas vārpstas (3) tā, lai urbumi savietojas.
  - ▶ Iespiediet šķelšanas (12) cauri urbumiem piedziņas vārpstā (3) un aizlokiet drošinājuma stiprinājumu.
- Smalcināšanas zvaigznes (11) ir nostiprinātas.

#### 6.1.2 Smalcināšanas zvaigžņu noņemšana

- ▶ Izslēdziet motoru.
  - ▶ Izņemiet šķelšanas.
  - ▶ Noņemiet smalcināšanas zvaigznes.
  - ▶ Spiediet šķelšanas cauri urbumiem piedziņas vārpstā.
- Šķelšanas ir uzglabātas.

### 6.2 Riteņu montāža un demontāža

#### 6.2.1 Riteņu uzstādīšana

- ▶ Apturiet motoru.

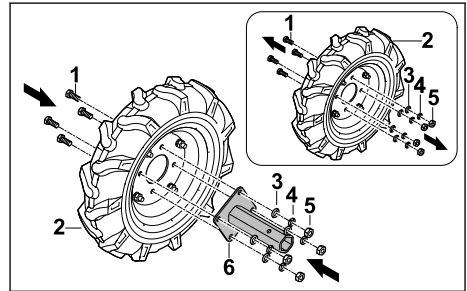

- ▶ Atskrūvējiet riteņa (2) skrūves (1).
- ▶ Noņemiet paplāksnes (3), piespiedēpaplāksni (4) un uzgriežņus (5).
- ▶ Uzlieciet asu stiprinājumu (6) uz riteņa (2) tā, lai urbumi savietotos.
- ▶ Ievietojiet skrūves (1).
- ▶ Uzlieciet uz skrūvēm (1) paplāksnes (3) un atspērpaplāksni (4).
- ▶ Ieskrūvējiet uzgriežņus (5) un stingri pievelciet.

Ass stiprinājumu (6) nav nepieciešams atkārtoti noņemt.

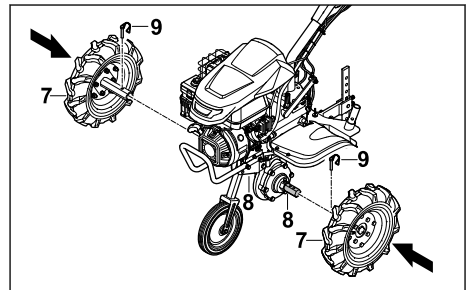

- ▶ Uzbīdīet riteņus (7) uz piedziņas vārpstas (3) tā, lai urbumi savietojas.
  - ▶ Iespiediet šķelšanas (9) cauri urbumiem piedziņas vārpstā (8) un aizlokiet drošinājuma stiprinājumu.
- Riteņi (7) ir nostiprināti.

#### 6.2.2 Riteņu demontāža

- ▶ Apstādiniet motoru.
  - ▶ Izņemiet šķelšanas.
  - ▶ Demontējiet riteņus.
  - ▶ Spiediet šķelšanas cauri urbumiem piedziņas vārpstā.
- Šķelšanas ir uzglabātas.

## 6.3 Šasijas demontāža un montāža

### 6.3.1 Šasijas uzstādīšana

#### NORĀDĪJUMS

- Šasija paredzēts izmantot tikai transportēšanai un strādājot atkal ir jādemontē.

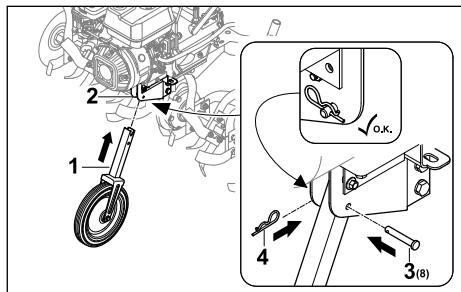

- ▶ Apturiet motoru.
- ▶ Iebīdiet šasiju (1) rāmī (2) tā, lai urbumi savietotos.
- ▶ Ievietojiet tapu (3) urbumā.
- ▶ Iespiediet tapu (4) cauri urbumiem skrūvē (3). Tapa (3) ir nofiksēta, un šasija (1) ir nofiksēta.

### 6.3.2 Šasijas demontāža

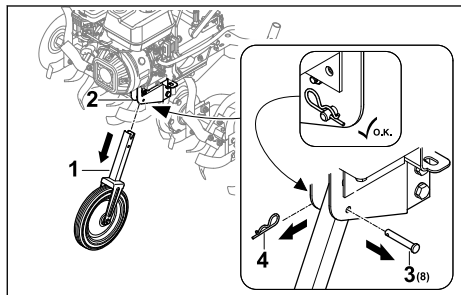

- ▶ Apturiet motoru.
- ▶ Izvelciet tapu (4) un izņemiet skrūvi (3).
- ▶ Izvelciet šasiju (1) no rāmja (2).
- ▶ Iebīdiet skrūvi (3) caur urbumu šasijā (1) un nostipriniet to ar tapu (4). Skrūve (3) un tapa (4) ir nostiprināti.
- ▶ Uzglabājiet šasiju (1) drošā vietā.

## 6.4 Dzelkšņa uzstādīšana

### Dzelkšņa salikšana

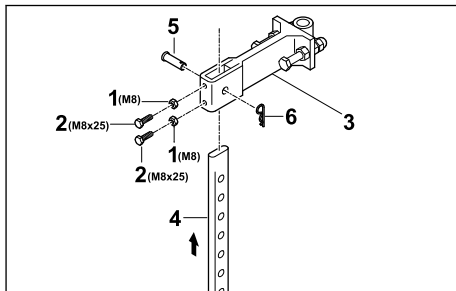

- ▶ Atskrūvējiet uzgriežņus (1) un skrūves (2) un ieskrūvējiet urbumos adapteri (3).
- ▶ Iespraudiet dzelksni (4) no apakšpuses adapterī (3) tā, lai adaptera (3) urbums savietotos ar dzelkšņa (4) viszemāko urbumu.
- ▶ Ievietojiet tapu (5).
- ▶ Iespiediet tapu (6) cauri urbumiem tapā (5). Dzelksnis ir nostiprināts.

### Dzelkšņa uzstādīšana

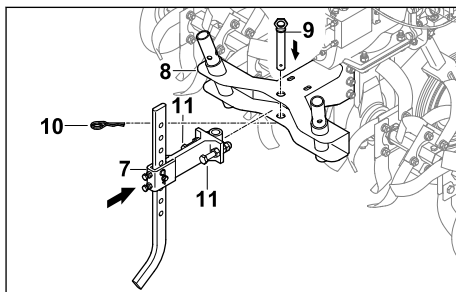

- ▶ Adapteri ar pievienotu dzelksni (7) ievietojiet stiprinājumā (8) augšnes frēzē.
- ▶ Ievietojiet tapu (9).
- ▶ Iespiediet tapu (10) cauri urbumiem tapā (9).
- ▶ Ieskrūvējiet skrūves (11) un cieši pievelciet. Dzelksnis ir nostiprināts.

## 6.5 Vadības roktura uzstādīšana

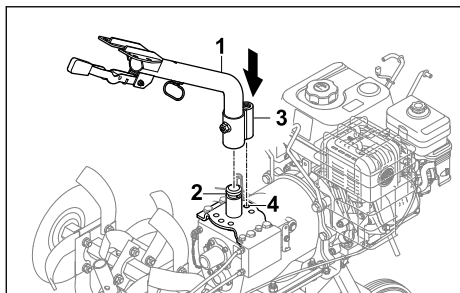

- ▶ Uzstādi vadības roktura apakšējo daļu (1) uz stiprinājuma (2) un novietojiet fiksēšanas izcilni (3) vidējā pozīcijā (4).

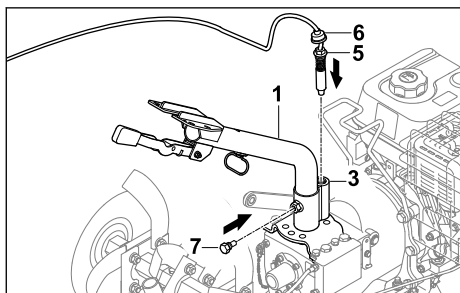

- ▶ Ieskrūvējiet tapu (5) fiksēšanas izcilni (3) un pievelciet.
  - ▶ Bīdiet aizsardzību pret putekļiem (6) uz leju tā, lai fiksēšanas izcilnis (3) būtu nosegts.
  - ▶ Ieskrūvējiet skrūvi (7).
- Vadības roktura apakšējā daļa (1) ir nofiksēta.

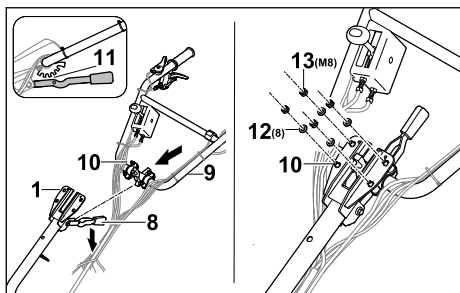

- ▶ Nospiediet sviru (8) uz leju un turiet.
- ▶ Vadības roktura augšējo daļu (9) ar skrūvēm (10) no apakšpuses iespraudiet cauri vadības roktura apakšējai daļai (1).
- ▶ Atlaidiet sviru (8) un nofiksējiet vadības roktura augšējo daļu (8) vidējā fiksēšanas pakāpē (11).
- ▶ Uzlieciet uz skrūvēm (10) aplāksnes (12) un uzgriežņus (13).

- ▶ Pievelciet uzgriežņus (13) ar 20-25 Nm griezes momentu.

Vadības roktura augšējā daļa (9) ir nofiksēta.

Vadības rokturi vairs nav nepieciešams noņemt.

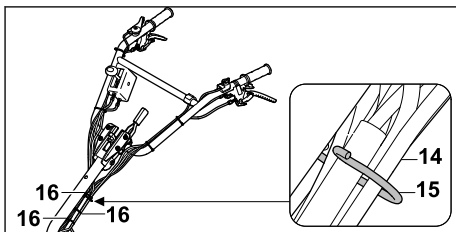

- ▶ Iekariet troses un kabelu kūli (14) turētājā (15).
- ▶ Pievienojiet trosi ar kabelu kūli (16) vienlīdzīgos atstatumos pie vadības roktura un raugieties, lai neviena trosē nebūtu noplīsusi vai bojāta.

## 6.6 Trošu pievienošana

### Piedziņas troses pievienošana

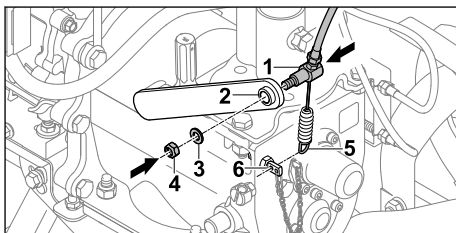

- ▶ Pievienojiet piedziņu (1) caur sviru (2).
- ▶ Uzlieciet aplāksni (3).
- ▶ Ieskrūvējiet uzgriežņus (4).
- ▶ Pievienojiet atsperi (5) pie turētāja (6).

### Akseleratora sviras piestiprināšana

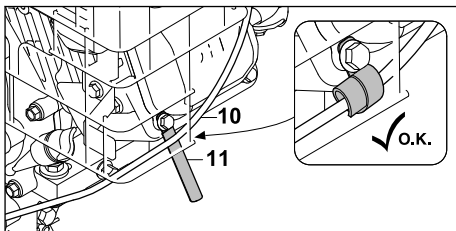

- ▶ Piestipriniet akseleratora sviru (10) ar kabeļa turētāju (11).



## Kabeļa piestiprināšana

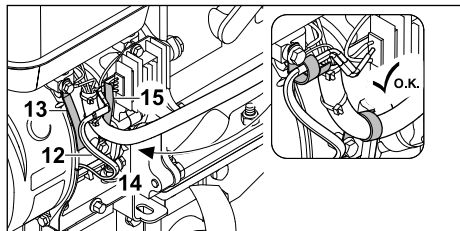

- ▶ Piestipriniet kabeli (12) ar kabeļa turētāju (13).
- ▶ Piestipriniet kabeļa šļūteni (14) ar kabeļa turētāju (15).

## 6.7 Transportēšanas roktura uzstādīšana

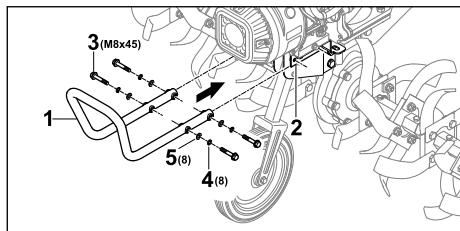

- ▶ Turiet transportēšanas rokturi (1) aiz turētāja (2) tā, lai urbumi savietotos.
- ▶ Ievietojiet skrūves (3).
- ▶ Uzlieciet atspēraplāksni (4) un aplāksnes (5).
- ▶ Pievelciet skrūves (3) ar 20-25 Nm lielu pievilkšanas momentu. Transportēšanas rokturis (1) ir nostiprināts.

## 6.8 Aizsargu un pārsegu uzstādīšana

### 6.8.1 Aizsarga uzstādīšana

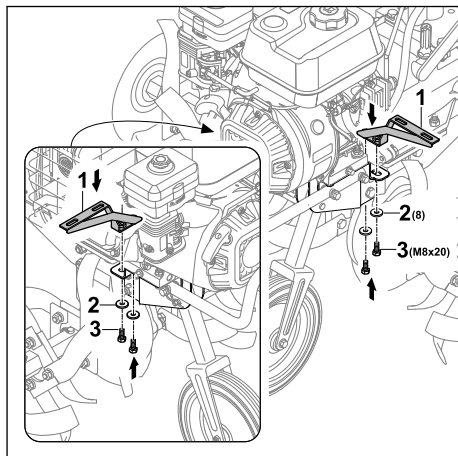

- ▶ Uzlieciet turētāju (1) tā, lai urbumi savietotos.
- ▶ Uzstādiet aplāksnes (2) uz skrūvēm (3) un ieskrūvējiet.

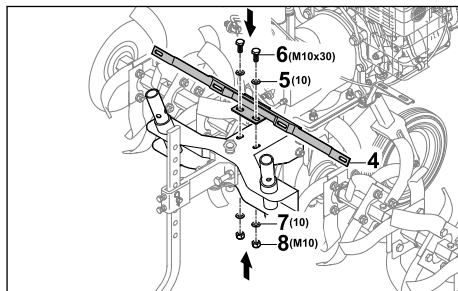

- ▶ Uzlieciet turētāju (4) tā, lai urbumi savietotos.
- ▶ Ielieciet aplāksnes (5) un skrūves (6).
- ▶ Uzlieciet aplāksnes (7) uz skrūvēm (6).
- ▶ Ieskrūvējiet uzgriežņus (8) un stingri pievelciet.



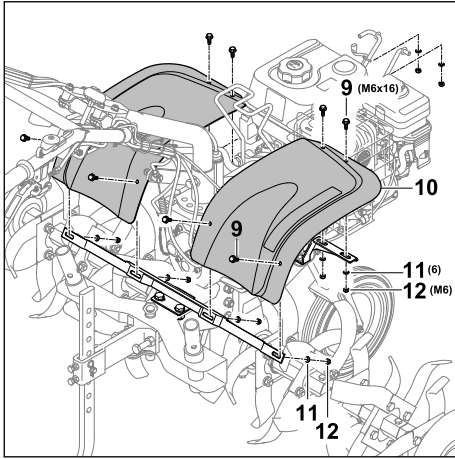

- ▶ Ievietojiet skrūves (9) kopā ar aizsargmetālu (10).
- ▶ Uzlieciet paplāksnes (11) uz skrūvēm (9).
- ▶ Uzskrūvējiet uzgriežņus (12) un stingri pievelciet.

### 6.8.2 Pārsega uzstādīšana

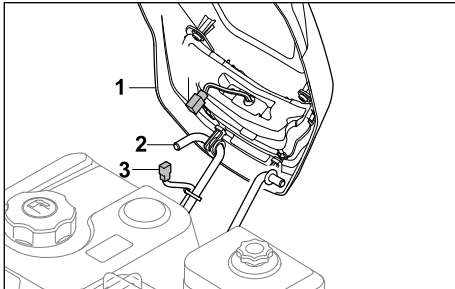

- ▶ Ieāķējiet pārsegu (1) stiprinājumā (2).
- ▶ Pievienojiet gaismas kabeļa (3 un 4) spraudni.

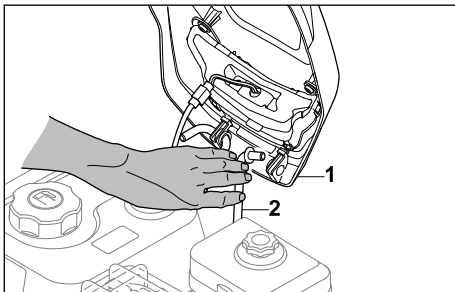

- ▶ Spiediet stiprinājumu (2) uz iekšpusi tā, lai varētu uzspraut pārsegu (1).

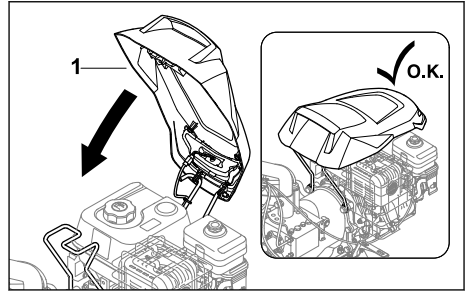

- ▶ Nolokiet pārsegu (1) uz leju, lai tas nofiksētos.

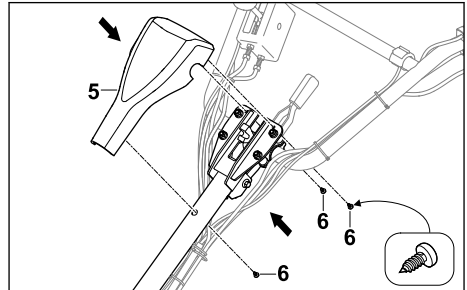

- ▶ Uzlieciet pārsegu (5) uz vadības roktura.
- ▶ Ieskrūvējiet skrūves (6).

### 6.9 Pārnesumkārbas eļļas iepildīšana

Pārnesumkārbas eļļa eļļo un dzesē augsnes frēzes pārnesumkārbu.

#### NORĀDĪJUMS

- Piegādes stāvoklī pārnesumkārbas eļļa nav iepildīta. Ja, iedarbinot motoru, pārnesumkārbas eļļas nav vai tās ir pārāk maz, ir iespējams sabojāt augsnes frēzi.
  - ▶ Pirms katras iedarbināšanas reizes pārbaidiet pārnesumkārbas eļļas uzpildes līmeni un nepieciešamības gadījumā papildiniet pārnesumkārbas eļļu.
- ▶ Apturiet motoru.
- ▶ Novietojiet augsnes frēzi uz līdzenas pamatnes.
- ▶ Šasijas uzstādīšana.
- ▶ Iestāiet smalcināšanas zvaigznes regulētāju augstākajā pakāpē.
- ▶ Ar mitru drānu notīriet vietu ap pārnesumkārbas tvertnes vāciņu.

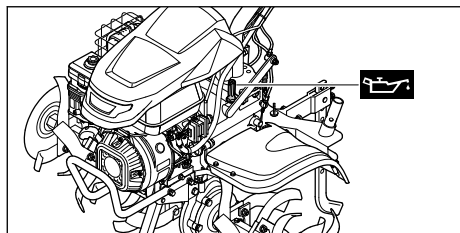

- ▶ Grieziet pārnesumkārbas eļļas tvertnes vāciņu pretēji pulksteņrādītāju kustības virzienam tik ilgi, līdz pārnesumkārbas eļļas tvertnes vāciņu var noņemt.
- ▶ Noņemiet pārnesumkārbas eļļas tvertnes vāciņu.
- ▶ Iepildiet 2,3 l pārnesumkārbas eļļas SAE10W30 tā, lai pārnesumkārbas eļļa neizšļakstītos.
- ▶ Uzlieciet pārnesumkārbas eļļas tvertnes vāciņu uz iepildes īscaurules.
- ▶ Grieziet pārnesumkārbas eļļas tvertnes vāciņu pulksteņrādītāju kustības virzienā un ar roku cieši pievelciet. Iepildes īscaurule ir noslēgta.

## 6.10 Motoreļļas iepildīšana

Motoreļļa eļļo un dzesē motoru.

Motoreļļas specifiskācija un iepildes daudzums ir norādīts motora lietošanas pamācībā.

### NORĀDĪJUMS

- Piegādes stāvoklī motoreļļa nav iepildīta. Ja, iedarbinot motoru, motoreļļas nav vai tās ir pārāk maz, ir iespējams sabojāt augsnes frēzi.
  - ▶ Pirms katras iedarbināšanas reizes pārbaudiet motoreļļas uzpildes līmeni un nepieciešamības gadījumā papildiniet motoreļļu.
- ▶ Iepildiet motoreļļu tā, kā aprakstīts motora lietošanas pamācībā.

## 6.11 Eļļas kartera gaisa filtra uzpildīšana

Eļļas kartera gaisa filtrs filtrē no motora iesūkto gaisu.

### NORĀDĪJUMS

- Piegādes stāvoklī eļļas kartera gaisa filtrā motoreļļa nav iepildīta. Ja, iedarbinot motoru, eļļas kartera gaisa filtrā nav eļļas vai ir pārāk maz motoreļļas, ir iespējams sabojāt augsnes frēzi.
  - ▶ Pirms iedarbināšanas pārbaudiet motoreļļas uzpildes līmeni eļļas kartera gaisa filtrā un nepieciešamības gadījumā papildiniet motoreļļu.

Motoreļļas specifiskācija un iepildes daudzums ir norādīts motora lietošanas pamācībā.

## 7 Degvielas iepildīšana augsnes frēzē

### 7.1 Degvielas iepildīšana augsnes frēzē

### NORĀDĪJUMS

- Ja augsnes frēze tiek uzpildīta ar nepareizu degvielu, ir iespējams sabojāt augsnes frēzi.
  - ▶ Ievērojiet norādījumus motora lietošanas pamācībā.
- ▶ Apstādiniet motoru.
- ▶ Novietojiet augsnes frēzi uz līdzenas virsmas.
- ▶ Atveriet pārsegu.
- ▶ Ar mitru drānu nofīriet vietu ap degvielas tvertnes vāciņu.

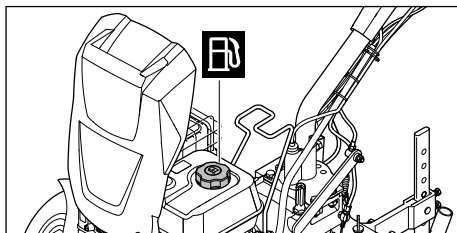

- ▶ Grieziet degvielas tvertnes vāciņu pretēji pulksteņrādītāju kustības virzienam tik ilgi, līdz degvielas tvertnes vāciņu var noņemt.
- ▶ Noņemiet degvielas tvertnes vāciņu.
- ▶ Iepildiet degvielu tā, lai degviela neizlaisītos un vismaz 15 mm līdz degvielas tvertnes malai paliktu brīvi.
- ▶ Uzlieciet degvielas tvertnes vāciņu uz degvielas tvertnes.
- ▶ Grieziet degvielas tvertnes vāciņu pulksteņrādītāju virzienā un ar roku cieši pievelciet.
- ▶ Aizveriet pārsegu. Degvielas tvertne ir noslēgta.

## 8 Augsnes frēzes iestāšanās lietotājam

### 8.1 Vadības roktura augstuma iestāšanās

Vadības rokturi augstumā var iestāvēt 5 dažādās pakāpēs.

- ▶ Apstādiniet motoru.
- ▶ Novietojiet augsnes frēzi uz līdzenas virsmas.

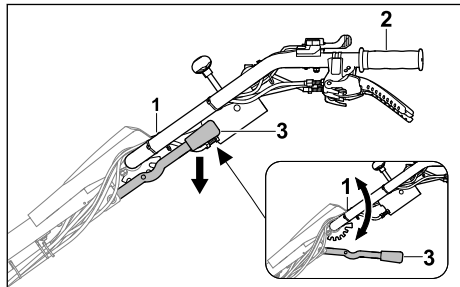

- ▶ Ar vienu roku cieši turiet vadības rokturi (1) aiz roktura (2).
- ▶ Ar otru roku spiediet sviru (3) uz leju un turiet to.
- ▶ Novietojiet vadības rokturi (1) vēlamajā pozīcijā.
- ▶ Atlaidiet sviru (3).  
Vadības rokturis ir nofiksējies.

### 8.2 Vadības roktura iestāšanās sānos

Vadības rokturi sānos uz kreiso vai labo pusi.

- ▶ Apstādiniet motoru.
- ▶ Novietojiet augsnes frēzi uz līdzenas virsmas.

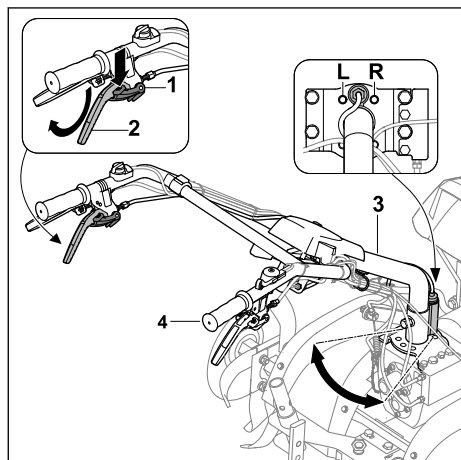

- ▶ Spiediet fiksatoru (1) uz leju līdz atdurei un turiet nospiestu.
- ▶ Atbrīvojiet sajūga sviru - regulēšanu uz sāniem (2), piespiediet to uz augšu līdz atdurei un turiet.
- ▶ Atlaidiet fiksatoru (1).
- ▶ Ar otru roku cieši turiet vadības rokturi (3) aiz roktura (4).
- ▶ Novietojiet vadības rokturi (3) vēlamajā pozīcijā (L, K).
- ▶ Atlaidiet sajūga sviru - regulēšanu uz sāniem (2).  
Vadības rokturis ir nofiksējies.

## 9 Augsnes frēzes iedarbināšana un apturēšana

### 9.1 Motora iedarbināšana un izslēgšana

#### 9.1.1 Motora iedarbināšana

- ▶ Novietojiet augsnes frēzi uz līdzenas pamatnes.
- ▶ Iestatiet tukšgaitu.

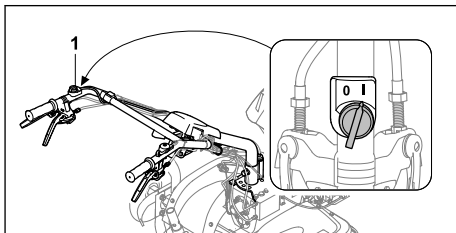

- ▶ Pārslēdziet galveno slēdzi (1) pozīcijā I.

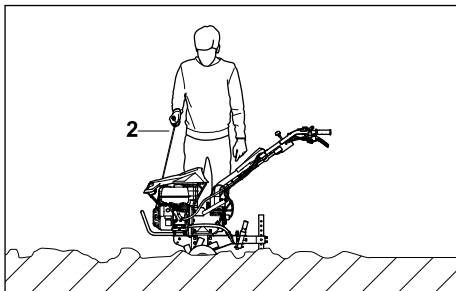

- ▶ Lēnām izvelciet startera rokturi (2), līdz sajūtat pretestību.
- ▶ Ātri velciet startera rokturi (2) uz āru un vadiet to atpakaļ tik daudz reižu, līdz motors sāk darboties.
- ▶ Ja motors nesāk darboties: Skatiet motora lietošanas pamācību.

### 9.1.2 Motora izslēgšana

- ▶ Novietojiet augsnes frēzi uz līdzenas virsmas.
- ▶ Izslēdziet piedziņu.  
Piedziņa ir atslēgta, un piedziņas vārpsta vairs negriežas.

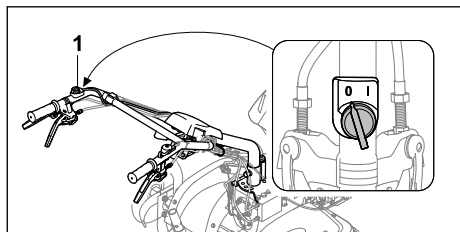

- ▶ Pārslēdziet galveno slēdzi (1) pozīcijā 0. Motors izslēdzas.

## 9.2 Pārnesuma iestatīšana

Iespējams iestatīt 4 pārnesumus.

0/R = tukšgaitas/atpakaļgaitas pārnesums

- Tukšgaita paredzēta motora iedarbināšanai vai tad, ja augsnes frēze stāv kādā vietā ar ieslēgtu motoru.
- Atpakaļgaitas pārnesums tiek izmantots smalcināšanas zvaigžņu atbrīvošanai vai augsnes frēzes novietošanai.

1 = lēna turpgaita

- Lēnā turpgaita tiek izvēlēta, lai irdinātu cietas augsnes vai veidotu vagas.

2 = ātra turpgaita

- Ātrais turpgaitas pārnesums tiek izvēlēts, lai iestrādātu augsnes piedevas irdenā augsne vai veiktu irdenas augsnes apstrādi.

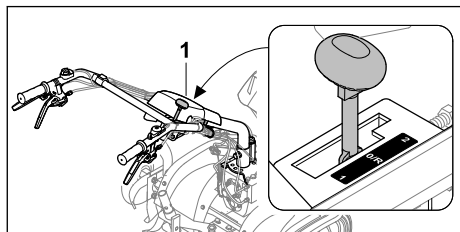

- ▶ Novietojiet pārnesumu sviru (1) vēlamajā pozīcijā.

### NORĀDĪJUMS

- Motora iedarbināšanai un darba pārtraukumu laikā, iestatiet tukšgaitas pārnesumu.

## 9.3 Apgriezienu skaita iestatīšana

Ar akseleratora sviru var regulēt motora apgriezienu skaitu.

- ▶ Iedarbiniet motoru.

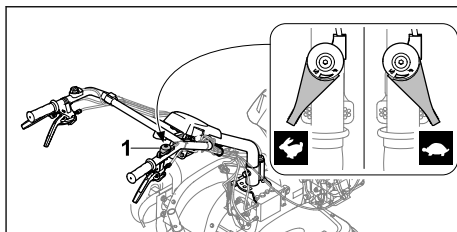

- ▶ Ar akseleratora sviru (1) iestatiet apgriezienu skaitu.

## 9.4 Piedziņas ieslēgšana un izslēgšana

### 9.4.1 Piedziņas ieslēgšana

Kad motors darbojas, ar sajūga sviru - piedziņu var pieslēgt vai atslēgt piedziņas vārpstu.

#### Turpgaitas piedziņa

Ja ir uzstādītas smalcināšanas zvaigznes un rati un ir pārslēgts pārnesums 1 vai 2, ar sajūga sviru - piedziņu augsnes frēze uzsāk kustību turpgaitā.

- ▶ Iedarbiniet motoru.

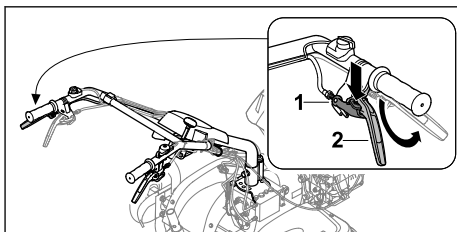

- ▶ Spiediet fiksatoru (1) uz leju līdz atdurei un turiet nospiestu.
- ▶ Spiediet sajūga sviru - piedziņu (2) uz augšu līdz atdurei un turiet.
- ▶ Atlaidiet fiksatoru (1).  
Piedziņa ir ieslēgta, un piedziņas vārpsta griežas. Augsnes frēze pārvietojas turpgaitā.

#### Atpakaļgaitas piedziņa

Ja ir uzstādītas smalcināšanas zvaigznes un rati un ir pārslēgts pārnesums 0/R, sajūga sviru - atpakaļgaitu un pēc tam sajūga sviru - piedziņu augsnes frēze uzsāk kustību atpakaļgaitā.

- ▶ Iedarbiniet motoru.

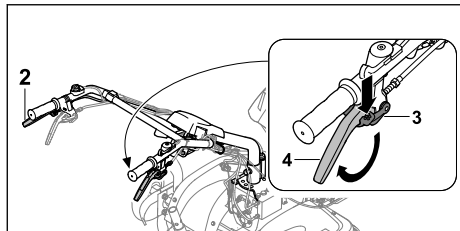

- ▶ Spiediet fiksatoru (3) uz leju līdz atdurei un turiet nospiestu.
- ▶ Spiediet sajūga sviru - atpakaļgaitas pārnesumu (4) uz augšu līdz atdurei un turiet.
- ▶ Atļaidiet fiksatoru (3).
- ▶ Sajūga sviru - piedziņu (2) izmanto piedziņas ieslēgšanai un izslēgšanai. Piedziņa ir ieslēgta, un piedziņas vārpsta griežas. Augsnes frēze pārvietojas atpakaļgaitā.

### 9.4.2 Piedziņas izslēgšana

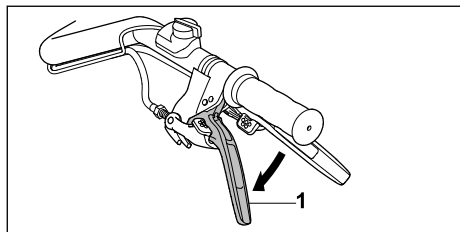

- ▶ Atļaidiet sajūga sviru - piedziņu (1). Piedziņa ir atslēgta, un piedziņas vārpsta negriežas.

## 10 Augsnes frēzes pārbaude

### 10.1 Vadības elementu pārbaude

#### Fiksators

- ▶ Apstādiniet motoru.
- ▶ Mēģiniet spiest sajūga sviru, nenospiežot fiksatoru.
- ▶ Ja ir iespējams nospiegt sajūga sviru: neizmantojiet augsnes frēzi un sazinieties ar STIHL specializēto izplatītāju. Fiksators ir bojāts.
- ▶ Nospiediet un turiet fiksatoru.
- ▶ Nospiediet sajūga sviru.
- ▶ Atļaidiet sajūga sviru un fiksatoru.
- ▶ Ja sajūga svira vai fiksators darbojas smagi vai neatgriežas sākotnējā pozīcijā: neizmantojiet augsnes frēzi un sazinieties ar STIHL specializēto izplatītāju. Sajūga svira vai fiksators ir bojāts.
- ▶ Visus sajūga sviru fiksatorus pārbaudiet vienā veidā.

#### Sajūga svira - piedziņa

- ▶ Iedarbiniet motoru.
- ▶ Iestatiet 1. vai 2. pārnesumu.
- ▶ Ieslēdziet piedziņu. Piedziņa ir ieslēgta, un piedziņas vārpsta griežas.
- ▶ Ja piedziņa neieslēdzas, veiciet tālāk norādītās darbības.
  - ▶ Neizmantojiet augsnes frēzi un sazinieties ar STIHL specializēto izplatītāju. Sajūga svira - piedziņa ir bojāta.

#### Sajūga svira - atpakaļgaitas pārnesums

- ▶ Iedarbiniet motoru.
- ▶ Iestatiet 0/R pārnesumu.
- ▶ Atbrīvojiet sajūga sviru - atpakaļgaitas pārnesumu, piespiediet to uz augšu un turiet.
- ▶ Ieslēdziet piedziņu. Piedziņa ir ieslēgta, un piedziņas vārpsta griežas.
- ▶ Ja augsnes frēze nekustās atpakaļgaitā:
  - ▶ neizmantojiet augsnes frēzi un sazinieties ar STIHL specializēto izplatītāju. Sajūga svira - atpakaļgaitas pārnesums ir bojāts.

#### Sajūga svira - regulēšana uz sāniem

- ▶ Atbrīvojiet sajūga sviru - regulēšanu uz sāniem, piespiediet to uz augšu un turiet. Vadības rokturi iespējams iestatīt uz sāniem.
- ▶ Ja vadības rokturi nav iespējams iestatīt uz sāniem:
  - ▶ neizmantojiet augsnes frēzi un sazinieties ar STIHL specializēto izplatītāju. Sajūga svira - regulēšana uz sāniem vai vads ir bojāts.

#### Galvenais slēdzis

- ▶ Iedarbiniet motoru.
- ▶ Pārslēdziet galveno slēdzi pozīcijā 0. Motors izslēdzas.
- ▶ Ja motors neizslēdzas, veiciet tālāk norādītās darbības.
  - ▶ Neizmantojiet augsnes frēzi un sazinieties ar STIHL specializēto izplatītāju. Galvenais slēdzis ir bojāts.

#### Akseleratora svira

- ▶ Iedarbiniet motoru.
- ▶ Pārbīdīdiet akseleratora sviru. Motora apgriezumu skaits mainās.
- ▶ Ja motora apgriezumu skaits nemainās, veiciet tālāk norādītās darbības.
  - ▶ Neizmantojiet augsnes frēzi un sazinieties ar STIHL specializēto izplatītāju. Akseleratora svira ir bojāta.

**Pārnesumu pārslēgšanas svira**

- ▶ Pārslēdziet pārnesumu 0/r, 1 un 2.
  - ▶ Ja kādu no pārnesumiem nav iespējams pārslēgt, veiciet tālāk norādītās darbības.
    - ▶ Neizmantojiet augsnes frēzi un sazinieties ar STIHL specializēto izplatītāju.
- Pārnesumu pārslēgšanas svira ir bojāta.

**Gaismas slēdzis**

- ▶ Iedarbiniet motoru.
  - ▶ Nospiediet ieslēgšanas slēdzi. Priekšējais lukturis deg.
  - ▶ Nospiediet izslēgšanas slēdzi. Priekšējais lukturis izslēdzas.
  - ▶ Ja priekšējais lukturis nedeg:
    - ▶ pārbaudiet, vai priekšējais lukturis nav bojāts.
  - ▶ Ja priekšējais lukturis nav darba kārtībā:
    - ▶ neizmantojiet augsnes frēzi un sazinieties ar STIHL specializēto izplatītāju.
- Gaismas slēdzis ir bojāts.

**11 Darbs ar augsnes frēzi****11.1 Šasijas demontāža**

- ▶ Pirms darba uzsākšanas demontējiet šasiju,  6.3.2.

**11.2 Smalcināšanas zvaigznes regulētāja iestatīšana**

Smalcināšanas zvaigznes regulētāju var iestatīt 8 pakāpēs.

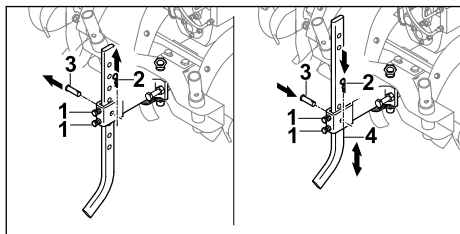

- ▶ Atskrūvējiet skrūves (1).
- ▶ Izvelciet tapu (2) un izņemiet skrūves (3).
- ▶ Novietojiet smalcināšanas zvaigznes regulētāju (4) vēlamajā pozīcijā.
- ▶ Ievietojiet skrūvi (3).
- ▶ Iespiediet tapu (2) cauri urbumiem skrūvē (3).
- ▶ Cieši pievelciet skrūves (1).

**11.3 Jūgvārpstas piedziņas izmantošana**

- ▶ Apstādiniet motoru.

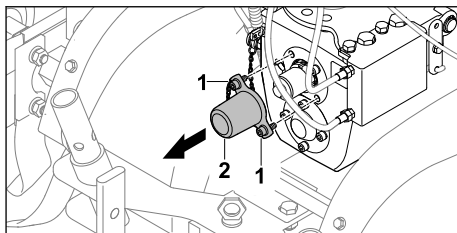

- ▶ Izskrūvējiet skrūves (1).
- ▶ Noņemiet pārsegu (2). Skrūves (1) paliek cieši savienotas ar pārsegu (2).

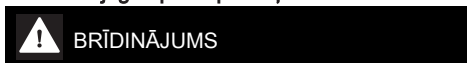
**Ieslēdziet jūgvārpstas piedziņu.**

- ▶ Ja tiek izmantota jūgvārpstas piedziņa, motors darbojas. Ja ieslēgts pārnesums, augsnes frēze var nekontrolēti sākt kustēties. Personas var smagi savainoties vai tikt sabrauktas.
  - ▶ Neizmantojiet sajūga sviru - atpakaļgaitas pārnesumu.
  - ▶ Neiestatiet 1. vai 2. pārnesumu.

- ▶ Iedarbiniet motoru.
  - ▶ Akseleratora sviru iestatiet pozīcijā 0/R.
  - ▶ Atbloķējiet sajūga sviru - piedziņu un turiet nospiestu.
  - ▶ Iestatiet apgriezīgu skaitu ar akseleratora sviru.
- Jūgvārpsta griežas ar iestatīto ātrumu.

**Jūgvārpstas piedziņas izslēgšana**

- ▶ Atļaidiet sajūga sviru - piedziņu.
- ▶ Ja jūgvārpstas piedziņa vairs netiks lietota:
  - ▶ apstādiniet motoru.
  - ▶ Uzstādiet pārsegu.

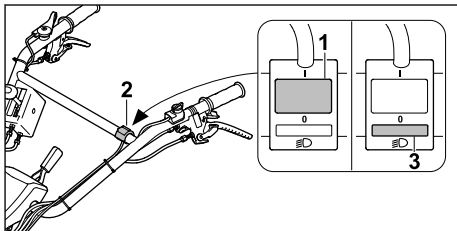
**11.4 Priekšējā luktura ieslēgšana un izslēgšana**

- ▶ Nospiediet gaismas slēdža (2) slēdzi (1). Priekšējais lukturis deg.
- ▶ Nospiediet gaismas slēdža (2) slēdzi (3). Priekšējais lukturis ir izslēgts.

## 11.5 Augsnes frēzes turēšana un vadīšana

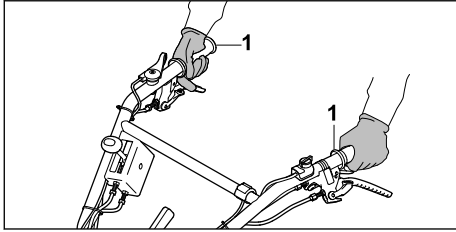

- ▶ Ar abām rokām turiet augsnes frēzi aiz rokturiem (1), aptverot tos ar īkšķiem.

## 11.6 Cietas augsnes irdināšana vai augsnes piedevu iestrāde irdenā augsnē

- ▶ Šasijas demontāža.
- ▶ Iedarbiniet motoru.

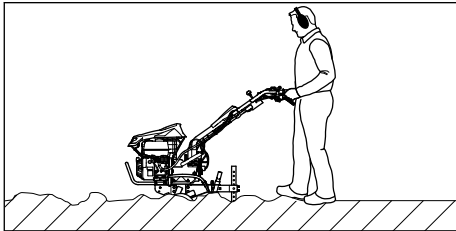

- ▶ Virziet augsnes frēzi uz priekšu un ar smalcināšanas zvaigznes regulētāju iestatiet darba ātrumu un darba dziļumu.
- ▶ Virzieties uz priekšu lēni un kontrolēti.
- ▶ Ja smalcināšanas zvaigznes bloķējas, veiciet tālāk norādītās darbības.
  - ▶ Pārslēdziet pārnesumu 0/R.
  - ▶ Lēni vadiet augsnes frēzi atpakaļ, līdz smalcināšanas zvaigznes atbrīvojas.
  - ▶ Pārslēdziet pārnesumā.
  - ▶ Virzieties uz priekšu lēni un kontrolēti.

## 11.7 Irdenas augsnes apstrāde

- ▶ Šasijas demontāža.
- ▶ Iedarbiniet motoru.

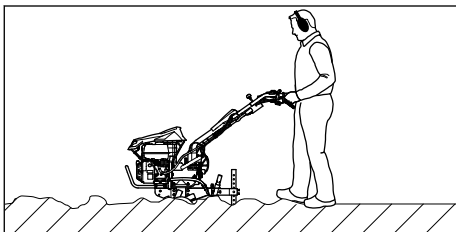

- ▶ Virziet augsnes frēzi uz priekšu un ar smalcināšanas zvaigznes regulētāju iestatiet darba ātrumu un darba dziļumu.
- ▶ Virzieties uz priekšu lēni un kontrolēti.

## 11.8 Vagu veidošana

- ▶ Šasijas demontāža.
- ▶ Iedarbiniet motoru.

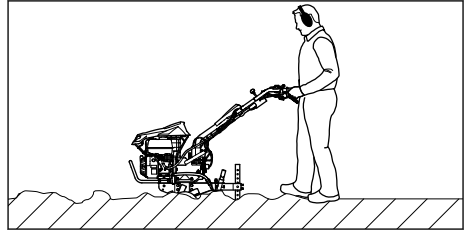

- ▶ Virziet augsnes frēzi uz priekšu un ar smalcināšanas zvaigznes regulētāju iestatiet darba ātrumu un darba dziļumu.
- ▶ Virzieties uz priekšu lēni un kontrolēti.

## 12 Pēc darba

### 12.1 Pēc darba

- ▶ Apturiet motoru.
- ▶ Ļaujiet augsnes frēzei atdzist.
- ▶ Šasijas uzstādīšana.
- ▶ Ja augsnes frēze ir mitra: ļaujiet augsnes frēzei nožūt.
- ▶ Noīriet augsnes frēzi.
- ▶ Noīriet smalcināšanas zvaigznes.

## 13 Transportēšana

### 13.1 Augsnes frēzes transportēšana

- ▶ Apturiet motoru.

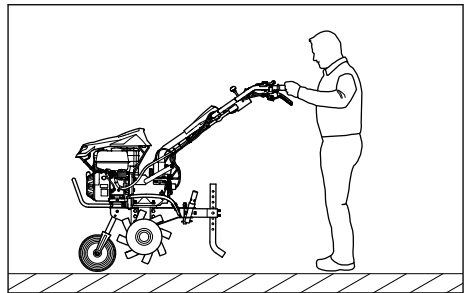



- ▶ Ja augsnes frēze tiek transportēta ar šasiju, veiciet tālāk norādītās darbības.
  - ▶ Šasijas uzstādīšana.
  - ▶ Satveriet augsnes frēzi aiz abiem rokturiem un paceliet tā, lai augsnes frēze stāvētu uz šasijas.
  - ▶ Lēni velciet vai stumiet augsnes frēzi.

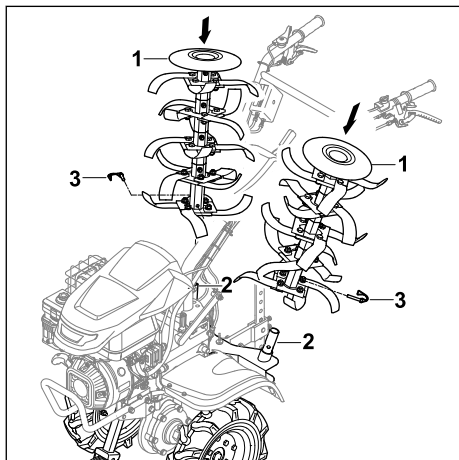

- ▶ Ja augsnes frēze tiek transportēta ar riteņiem, veiciet tālāk norādītās darbības.
  - ▶ Uzmontējiet riteņus.
  - ▶ Šasijas uzstādīšana.
  - ▶ Uzbīdīet smalcināšanas zvaigznes (1) uz tam paredzētā smalcināšanas zvaigžņu adaptera (2) tā, lai urbumi savietojas.
  - ▶ Izspiediet šķeltni (3) cauri urbumiem un nofiksējiet to, noliecot drošinājuma stiprinājumu.
  - ▶ Iedarbiniet motoru.
  - ▶ Ieslēdziet piedziņu.
  - ▶ Lēnām un kontrolēti virziet augsnes frēzi uz priekšu.

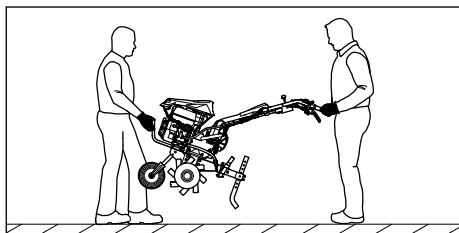

- ▶ Ja augsnes frēzi ir nepieciešams nest, veiciet tālāk norādītās darbības.
  - ▶ Vienai personai ar abām rokām jāsatver augsnes frēze priekšpusē aiz transportēšanas roktura, bet otrai personai ar abām rokām jāsatver rokturi.

- ▶ Celiet un nesiet augsnes frēzi divatā.
- ▶ Izmantojiet darba cimdus, kas izgatavoti no izturīga materiāla.
- ▶ Ja augsnes frēze tiek transportēta transportlīdzeklī, veiciet tālāk norādītās darbības.
  - ▶ Nostipriniet augsnes frēzi, lai augsnes frēze nevarētu apgāzties un izkustēties.

## 14 Uzglabāšana

### 14.1 Augsnes frēzes uzglabāšana

#### ! BRĪDINĀJUMS

- Neuzsāciet augsnes frēzes ekspluatāciju, ja tai ir nolocīta vadības roktura augšējā daļa. Personas var gūt smagus savainojumus, un var tikt nodarīti materiālie zaudējumi.
  - ▶ Nolokiet vadības roktura augšējo daļu tikai uzglabāšanas nolūkos.
- ▶ Apturiet motoru.
- ▶ Ļaujiet augsnes frēzei atdzist.
- ▶ Šasijas uzstādīšana.
- ▶ Nostipriniet smalcināšanas zvaigznes regulētāju piektajā urbumā.
- ▶ Uzmontējiet riteņus.
- ▶ Uzlieciet smalcināšanas zvaigznes uz smalcināšanas zvaigžņu transportēšanas adaptera.

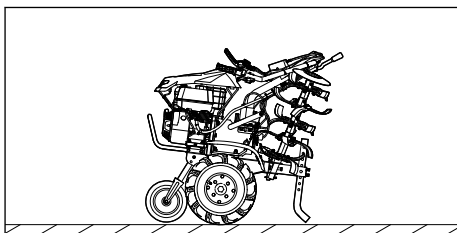

- ▶ Nolokiet vadības roktura augšējo daļu.
- ▶ Uzglabājot augsnes frēzi, izpildiet tālāk norādītos nosacījumus.
  - Augsnes frēze ir novietota uz līdzenas virsmas uz šasijas, smalcināšanas zvaigznēm un smalcināšanas zvaigznes regulētāja.
  - Augsnes frēze ir novietota bērniem nepieejamā vietā.
  - Augsnes frēze ir tīra un sausa.

- ▶ Ja augsnes frēze tiek uzglabāta ilgāk par 3 mēnešiem, veiciet tālāk norādītās darbības.
  - ▶ Noņemiet smalcināšanas zvaigznes.
  - ▶ Atveriet degvielas tvertnes vāciņu.
  - ▶ Iztukšojiet degvielas tvertni.
  - ▶ Aizveriet degvielas tvertni.
  - ▶ Lūdziet STIHL specializētajam izplatītājam iztīrīt degvielas tvertni.
  - ▶ Iedarbiniet motoru un darbiniet to tukšgaitā tik ilgi, līdz motors beidz darboties.

## 15 Tīrīšana

### 15.1 Augsnes frēzes tīrīšana

- ▶ Izslēdziet motoru.
- ▶ Ļaujiet augsnes frēzei atdzist.
- ▶ Tīriet augsnes frēzi ar mitru drānu vai STIHL sveķu šķīdinātāju.
- ▶ Ar otu iztīriet ventilācijas atveres.
- ▶ Apsmidziniet piedziņas vārpstu ar STIHL Mul-tispray līdzekli.

### 15.2 Smalcināšanas zvaigžņu tīrīšana

- ▶ Apturiet motoru.
- ▶ Ļaujiet augsnes frēzei atdzist.
- ▶ Iestatiet vadības rokturi zemākajā pakāpē.

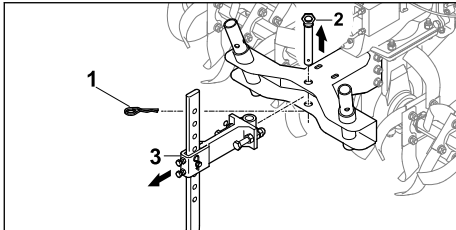

- ▶ Izvelciet tapu (1) un izņemiet skrūvi (2).
- ▶ Izņemiet smalcināšanas zvaigznes regulētāju ar adapteri (3).

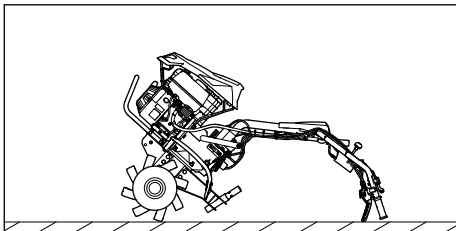

- ▶ Nolieciet augsnes frēzi aiz vadības roktura uz aizmuģuri.
- ▶ Notīriet smalcināšanas zvaigznes ar ūdens strūklu vai augstspiediena tīrītāju.

## NORĀDĪJUMS

- Virziet ūdens strūklu tikai uz smalcināšanas zvaigznēm. Lietojot augstspiediena tīrītāju, ievērojiet vismaz 1 m attālumu.

## 16 Apkope

### 16.1 Apkopes intervāli

Apkopes intervālu garums ir atkarīgs no apkārtējiem apstākļiem un darba apstākļiem. STIHL iesaka tālāk norādītos apkopes intervālus.

#### Motors

- ▶ Motora apkopi veiciet tā, kā aprakstīts motora lietošanas pamācībā.

#### Pirms katras lietošanas reizes

- ▶ Pārbaudiet pārnesumkārbas eļļas līmeni.
- ▶ Pārbaudiet riteņiem gaisa spiedienu riepiēs. Pareizs gaisa spiediens riepiēs: 2 bāri

#### Pēc pirmā mēneša vai pēc 20 darba stundām

- ▶ Nomainiet pārnesumkārbas eļļu.

#### Ik pēc 6 mēnešiem vai pēc 100 darba stundām

- ▶ Nomainiet pārnesumkārbas eļļu.

### 16.2 Pārnesumkārbas eļļošana

- ▶ Apturiet motoru.
- ▶ Novietojiet augsnes frēzi uz līdzenas pamatnes.
- ▶ Šasijas uzstādīšana.
- ▶ Iestatiet smalcināšanas zvaigznes regulētāju augstākajā pakāpē.
- ▶ Ar mitru drānu notīriet vietu ap pārnesumkārbas tvertnes vāciņu.

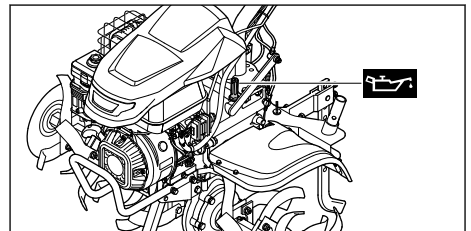

- ▶ Grieziet pārnesumkārbas eļļas tvertnes vāciņu pretēji pulksteņrādītāju kustības virzienam tik ilgi, līdz pārnesumkārbas eļļas tvertnes vāciņu var noņemt.
- ▶ Noņemiet pārnesumkārbas eļļas tvertnes vāciņu.
- ▶ Iepildiet pārnesumkārbas eļļu SAE10W30 tā, lai pārnesumkārbas eļļa neizšļakstītos.
- ▶ Uzlieciet pārnesumkārbas eļļas tvertnes vāciņu uz iepildes īscaurules.

- ▶ Grieziet pārnesumkārbas eļļas tvertnes vāciņu pulksteņrādītāju kustības virzienā un ar roku cieši pievelciet. Iepildes īscaurule ir noslēgta.

## 16.3 Pārnesumkārbas eļļas līmeņa pārbaude

- ▶ Apturiet motoru.
- ▶ Novietojiet augsnes frēzi uz līdzenas pamatnes.
- ▶ Šasijas uzstādīšana.
- ▶ Iestatiet smalcināšanas zvaigznes regulētāju augstākajā pakāpē.

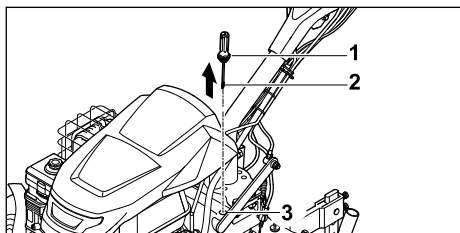

- ▶ Grieziet pārnesumkārbas eļļas tvertnes vāciņu (1) pretēji pulksteņrādītāju kustības virzienam tik ilgi, līdz pārnesumkārbas eļļas tvertnes vāciņu (1) var noņemt.
- ▶ Noņemiet pārnesumkārbas eļļas tvertnes vāciņu (1).
- ▶ Noslaukiet mērtaustu (2).
- ▶ Ievietojiet mērtaustu (2) eļļas iepildes īscaurulē (3) un pēc tam to atkal izņemiet.
- ▶ Nolasiet pārnesumkārbas eļļas līmeni uz mērtausta (2).
  - ▶ Ja pārnesumkārbas eļļas līmenis ir zemāks par atzīmi **MIN.**: ieeļļojiet pārnesumkārbu.
  - ▶ Ja pārnesumkārbas eļļas līmenis ir augstāks par atzīmi **MAKS.**: noteciniet pārnesumkārbas eļļu.
  - ▶ Ja pārnesumkārbas eļļas līmenis ir starp atzīmēm **MIN.** un **MAKS.**: pārnesumkārbā ir pietiekams pārnesumkārbas eļļas daudzums.

- ▶ Uzlieciet pārnesumkārbas eļļas tvertnes vāciņu (1) uz iepildes īscaurules (3).
- ▶ Grieziet pārnesumkārbas eļļas tvertnes vāciņu (1) pulksteņrādītāju kustības virzienā un ar roku cieši pievelciet. Iepildes īscaurule (3) ir noslēgta.

## 16.4 Pārnesumkārbas eļļas maiņa

- ▶ Apturiet motoru.
- ▶ Novietojiet augsnes frēzi uz līdzenas pamatnes.
- ▶ Šasijas uzstādīšana.
- ▶ Iestatiet smalcināšanas zvaigznes regulētāju augstākajā pakāpē.

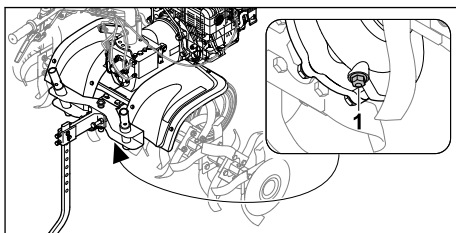

- ▶ Izskrūvējiet regulēšanas skrūvi (1).
- ▶ Noteciniet pārnesumkārbas eļļu piemērotā tvertnē.
- ▶ Ieskrūvējiet regulēšanas skrūvi (1) un cieši pievelciet.
- ▶ Iepildiet pārnesumkārbas eļļu.

## 17 Remonts

### 17.1 Augsnes frēzes un smalcināšanas zvaigžņu remonts

- Lietotājs nevar saviem spēkiem saremontēt augsnes frēzi un smalcināšanas zvaigznes.
- ▶ Gadījumā, ja augsnes frēze vai smalcināšanas zvaigznes ir bojātas: neizmantojiet augsnes frēzi vai smalcināšanas zvaigznes un sazinieties ar STIHL specializēto izplatītāju.

## 18 Traucējumu novēršana

### 18.1 Augsnes frēzes traucējumu novēršana

Traucējums	Cēlonis	Risinājums
Motoru nav iespējams iedarbināt.	Degvielas tvertnē nav pietiekami daudz degvielas.	▶ Iepildiet degvielu augsnes frēzē.
	Galvenais slēdzis ir pozīcijā 0.	▶ Pārslēdziet galveno slēdzi.

Traucējums	Cēlonis	Risinājums
	Tvertnē ir nekvalitatīva, netīra vai veca degviela	<ul style="list-style-type: none"> <li>▶ Lietojiet svaigu zīmola degvielu – bezsvina benzīnu.</li> <li>▶ Iztīriet karburatoru.</li> <li>▶ Iztīriet degvielas padeves cauruļvadu.</li> </ul>
	Aizdedzes atslēgas kontaktspraudnis ir atvienots no aizdedzes sveces, vai arī aizdedzes kabelis nav labi nostiprināts pie spraudņa.	<ul style="list-style-type: none"> <li>▶ Pievienojiet aizdedzes atslēgas kontaktspraudni.</li> <li>▶ Pārbaudiet savienojumu starp aizdedzes kabeli un kontaktspraudni.</li> </ul>
	Nokvēpusi vai bojāta aizdedzes svece, nepareizs attālums starp elektrodiem.	<ul style="list-style-type: none"> <li>▶ Iztīriet vai nomainiet aizdedzes sveci.</li> <li>▶ Noregulējiet attālumu starp elektrodiem.</li> </ul>
	Eļļas kartera gaisa filtrs ir netīrs.	▶ Iztīriet vai nomainiet eļļas kartera gaisa filtru.
	Motors ir pārpludināts.	▶ Izskrūvējiet un nosusiniet aizdedzes sveci, pārslēdziet galveno slēdzi pozīcijā 0 un vairākas reizes pavelciet startera trosi ar izskrūvētu aizdedzes sveci.
Karburators ir apledojis.	▶ Ļaujiet augsnes frēzei sasilt līdz temperatūrai +10 °C.	
Motoru ir grūti iedarbināt, vai arī motora jauda samazinās.	Degvielas tvertnē un karburatorā ir iekļuvis ūdens, vai arī karburators ir aizsērējis	▶ Iztukšojiet degvielas tvertni, iztīriet degvielas cauruļvadu un karburatoru.
	Degvielas tvertnē ir netīrumi.	▶ Iztīriet degvielas tvertni.
	Eļļas kartera gaisa filtrs ir netīrs.	▶ Iztīriet vai nomainiet eļļas kartera gaisa filtru.
	Aizdedzes svece ir apkvēpusi.	▶ Iztīriet vai nomainiet aizdedzes sveci.
	Tiek izmantota nepareiza degviela.	▶ Pārbaudiet degvielu.
Motors ļoti sakarst.	Netīras dzesējošās ribas.	▶ Notīriet dzesējošās ribas.
	Eļļas līmenis motorā ir nepietiekams.	▶ Papildiniet motoreļļu.
	Motora virsma ir pārklāta ar zemi.	▶ Notīriet no motora zemi.
	Motora apgriezienu skaits ir augsts.	▶ Samaziniet apgriezienu skaitu.
Motors darbojas nevienmērīgi.	Eļļas kartera gaisa filtrs ir netīrs.	▶ Iztīriet vai nomainiet eļļas kartera gaisa filtru.
	Tiek izmantota nepareiza degviela.	▶ Pārbaudiet degvielu.
	Degvielas tvertnē nav pietiekami daudz degvielas.	▶ Uzpildiet degvielu.
Motors ļoti dūmo.	Eļļas līmenis motorā ir pārāk augsts.	▶ Noteciniet motoreļļu.
	Eļļas kartera gaisa filtrs ir netīrs	▶ Iztīriet vai nomainiet eļļas kartera gaisa filtru.

Traucējums	Cēlonis	Risinājums
	Ierīces slīpums pārsniedz 15°.	► Novietojiet ierīci horizontālā darba pozīcijā.
Darbības laikā rodas pārāk spēcīga vibrācija.	Valīgs motora stiprinājums.	► Pievelciet motora stiprinājuma skrūves.
Samazināta darba jauda.	Smalcināšanas zvaigznes ir nepareizi uzstādītas.	► Uzstādiet smalcināšanas zvaigznes pareizi.
	Smalcināšanas zvaigznes ir nodilušas.	► Nomainiet smalcināšanas zvaigznes.
	Dzelksnis ir nepareizi iestatīts.	► Iestatiet dzelksni.
	Dzelksnis ir nepareizi iestatīts.	► Iestatiet dzelksni.
	Piedziņas sikсна ir nodilusi.	► Sazinieties ar STIHL specializēto izplatītāju.
Pārnesumkārbā darbojas ar lielu troksni.	Pārnesumkārbā ir nepareizs eļļas līmenis.	► Pārbaudiet eļļas līmeni pārnesumkārbā.
	Pārnesumkārbā ir nodilušas detaļas.	► Sazinieties ar STIHL specializēto izplatītāju.
Sajūga svira ir nospiesta, bet piedziņas vārpsta negriežas	Piedziņas trose ir bojāta.	► Pārbaudiet vai nomainiet trosi piedziņas trosi.
	Piedziņas sikсна ir nodilusi.	► Sazinieties ar STIHL specializēto izplatītāju.
No pārnesumkārbas vai motora iztek eļļa.	Pārnesumkārbā vai motorā ir nodilušas detaļas.	► Sazinieties ar STIHL specializēto izplatītāju.

## 19 Tehniskie dati

### 19.1 Augšnes frēze STIHL MH 700

- Cilindra tilpums: 252 cm<sup>3</sup>
- Jauda: 5,2 kW (7,1 ZS) ar 3600 apgr./min.
- Piedziņas vārpstas apgriezienu skaits pirmajā pārnesumā: 65 apgr./min.
- Piedziņas vārpstas apgriezienu skaits otrajā pārnesumā: 128 apgr./min.
- Piedziņas vārpstas apgriezienu skaits atpakaļgaitas pārnesumā: 49 apgr./min.
- Svars: 124 kg
- Degvielas tvertnes maksimālais tilpums: 4000 cm<sup>3</sup> (4,0 l)
- Smalcināšanas zvaigžņu diametrs: 36 cm
- Maksimālais darba platums: 120 cm

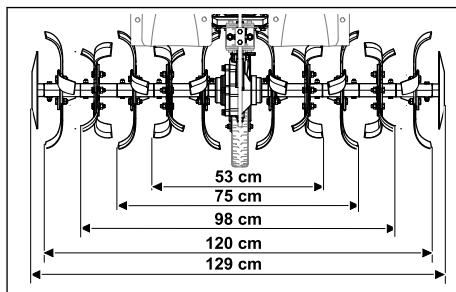

### 19.2 Trokšņa un vibrācijas vērtības

- Trokšņu spiediena līmeņa K vērtība ir 2 dB(A).  
 Trokšņu jaudas līmeņa K vērtība ir 2,4 dB(A).  
 Vibrācijas līmeņa K vērtība ir 2,76 m/s<sup>2</sup>.
- Atbilstoši Direktīvai 2006/42/EC izmērītais trokšņu spiediena līmenis L<sub>pA</sub>: 86 dB(A)
  - Atbilstoši Direktīvai 2000/14/EC izmērītais trokšņu jaudas līmenis L<sub>WA</sub>: 98 dB(A)
  - Atbilstoši standartam EN 12096 pie vadības roktura izmērītā vērtība a<sub>hv</sub>: 6,90 m/s<sup>2</sup>

Informāciju par Direktīvas 2002/44/EC ieviešanu attiecībā uz vibrāciju skatiet vietnē [www.stihl.com/vib](http://www.stihl.com/vib).

## 19.3 REACH

Ar REACH apzīmē EK rīkojumu par ķīmikāliju reģistrāciju, novērtējumu un sertifikāciju.

Informāciju par REACH rīkojuma izpildi skatiet vietnē [www.stihl.com/reach](http://www.stihl.com/reach).

## 20 Rezerves daļas un piederumi

### 20.1 Rezerves daļas un piederumi

**STIHL** Šie simboli apzīmē oriģinālās STIHL rezerves daļas un oriģinālos STIHL piederumus.

STIHL iesaka izmantot oriģinālās STIHL rezerves daļas un oriģinālos STIHL piederumus.

Neskatoties uz nepārtrauktu sekošanu aktivitātēm tirgū, STIHL nespēj novērtēt citu ražotāju rezerves daļas un piederumus, vai tie ir uzticami, droši un piemēroti lietošanai, un STIHL nespēj galvot par to lietošanu.

Oriģinālās STIHL rezerves daļas un oriģinālie STIHL piederumi ir pieejamas pie STIHL tirgotāja.

### 20.2 Svarīgas rezerves daļas

- Šķeltapa: 6251 716 4800
- Smalcināšanas zvaigznes komplekts kreisajā pusē: 6251 710 0202
- Smalcināšanas zvaigznes komplekts labajā pusē: 6251 710 0203
- Smalcināšanas naža remonta komplekts: 6251 007 1801

### 20.3 Piederumi

- Riteņi: ART 012.0
- Dzelzs riteņi: AMR 060.0
- Kapļa korpuss: AHK 800.0
- Smalcināšanas zvaigznes transportēšanas adapteris: AHT 600.0

## 21 Utilizēšana

### 21.1 Augsnes frēzes utilizācija

Informācija par utilizāciju ir pieejama vietējā pārvaldes iestādē vai pie STIHL specializētā izplatītāja.

Noteikumiem neatbilstoša utilizācija var radīt kaitējumu veselībai un piesārņojumu apkārtējā vidē.

- ▶ Nosūtiet STIHL produktus kopā ar to iepakojumu uz piemērotu savākšanas punktu otrreizējai pārstrādei, ievērojot vietējos noteikumus.
- ▶ Neutilizējiet to sadzīves atkritumos.

## 22 ES atbilstības deklarācija

### 22.1 Augsnes frēze STIHL MH 700.1

STIHL Tirol GmbH  
Hans Peter Stihl-Straße 5  
6336 Langkampfen

Austrija

- uzņemoties pilnu atbildību, deklarē, ka
- konstrukcija: augsnes frēze ar benzīna motoru
  - ražotāja zīmols: STIHL
  - tips: MH 700.1
  - sērijas numurs: 6251

atbilst 2014/30/EU, 2006/42/EC, 2011/65/EU direktīvu attiecīgajām prasībām, ir izstrādāta un izgatavota atbilstoši tālāk norādīto standartu redakcijām, kas bija spēkā ražošanas datumā: EN 709, EN ISO 14982, EN ISO 3744, ISO 11094.

Pilnvarotās iestādes nosaukums un adrese:  
TÜV SÜD Product Service GmbH  
Ridlerstraße 65  
D-80339 München

Izmērītais un garantētais trokšņu jaudas līmenis tika noteikts atbilstoši Direktīvas 2006/42/EC nosacījumiem.

- Izmērītais trokšņu jaudas līmenis: 98,0 dB(A)
- Garantētais trokšņu jaudas līmenis: 100 dB(A)

Tehniskā dokumentācija tiek glabāta STIHL Tirol GmbH Produktu atļauju nodaļā.

Ražošanas gads un ierīces numurs ir norādīts uz augsnes frēzes.

Langkampfene, 02.01.2020.

STIHL Tirol GmbH

Pilnvarotais 

Matthias Fleischer, Pētījumu un attīstības nodaļas vadītājs

Pilnvarotais 

Sven Zimmermann, Kvalitātes nodaļas vadītājs

## 23 Adreses

### 23.1 STIHL Hauptverwaltung

ANDREAS STIHL AG & Co. KG  
Postfach 1771  
D-71307 Waiblingen

### 23.2 STIHL Vertriebsgesellschaften

#### DEUTSCHLAND

STIHL Vertriebszentrale AG & Co. KG  
Robert-Bosch-Straße 13  
64807 Dieburg  
Telefon: +49 6071 3055358

#### ÖSTERREICH

STIHL Ges.m.b.H.  
Fachmarktstraße 7  
2334 Vösendorf  
Telefon: +43 1 86596370

#### SCHWEIZ

STIHL Vertriebs AG  
Isenrietstraße 4  
8617 Mönchaltorf  
Telefon: +41 44 9493030

#### TSCHECHISCHE REPUBLIK

Andreas STIHL, spol. s r.o.  
Chrlická 753  
664 42 Modřice

### 23.3 STIHL Importeure

#### BOSNIEN-HERZEGOWINA

UNIKOMERC d. o. o.  
Bišće polje bb  
88000 Mostar  
Telefon: +387 36 352560  
Fax: +387 36 350536

#### KROATIEN

UNIKOMERC - UVOZ d.o.o.  
Sjedište:  
Amruševa 10, 10000 Zagreb  
Prodaja:  
Ulica Kneza Ljudevita Posavskog 56, 10410  
Velika Gorica  
Telefon: +385 1 6370010  
Fax: +385 1 6221569

#### TÜRKEI

SADAL TARIM MAKİNELERİ DIŞ TİCARET A.Ş.  
Hürriyet Mahallesi Manas Caddesi No.1  
35473 Menderes, İzmir

Telefon: +90 232 210 32 32  
Fax: +90 232 210 32 33

## 24 Drošības tehniskie norādījumi saistībā ar augsnes frēzēm

### 24.1 Ievads

Šajā nodaļā ir sniegti standarta EN 709:1997 + A4:2009 formulētie vispārīgie drošības norādījumi, kas attiecas uz augsnes frēzēm, kurs tiek darbinātas ar benzīnu.



#### BRĪDINĀJUMS

- **Izlasiet visus drošības norādījumus, norādes, attēlus un tehniskos datus, kas sniegti šai augsnes frēzei.** Neievērojot tālāk minētās norādes, pastāv ugunsgrēka, elektriskās strāvas trieciena un/vai smagu savainojumu gūšanas risks. **Saglabājiet visus drošības norādījumus un norādes tālākām uzziņām.**

### 24.2 Vispārīgās norādes

- a) Rūpīgi izlasiet lietošanas pamācību. Iepazīstieties ar ierīces sastāvdaļām un tās pareizu lietošanu.
- b) Nekad neatļaujiet lietot ierīci bērniem vai citām personām, kas nepārzina lietošanas pamācību. Vietējos noteikumos var būt noteikts minimālais ierīces lietotāja vecums.
- c) Nekādā gadījumā nestrādājiet, ja tuvumā atrodas cilvēki, it īpaši bērni, kā arī mājdzīvnieki.
- d) Atcerieties, ka ierīces vadītājs vai lietotājs ir atbildīgs par negadījumiem, kas var tikt nodarīti citām personām, vai to īpašumam radītiem zaudējumiem.

### 24.3 Sagatavošanās darbi

- a) Darba laikā vienmēr valkājiet stingrus apavus un garas bikses. Nelietojiet ierīci, ja kājas ir basas vai valkājat vieglas sandales.
- b) Pilnībā pārbaudiet teritoriju, kur ierīce tiks izmantota, un atbrīvojiet to no priekšmetiem, ko ierīce varētu uzvest gaisā.
- c) BRĪDINĀJUMS – benzīns ir ļoti ātri uzliesmojošs!



- Glabājiet degvielu tikai tam paredzētās tvertnēs.
  - Uzpildiet degvielu tikai ārpus telpām un uzpildes laikā nesmēķējiet.
  - Benzīns jāuzpilda pirms motora iedarbināšanas. Kamēr darbojas motors vai kamēr motors ir karsts, nekādā gadījumā neatveriet degvielas tvertnes vāciņu un nepielejiet benzīnu.
  - Ja benzīns ir izlijis, nemēģiniet iedarbināt motoru. Tā vietā pārvietojiet ierīci prom no vietas, kas piesārņota ar benzīnu. Līdz benzīna tvaiku izgarošanai nedrīkst mēģināt neko aizdedzināt.
  - Drošības apsvērumu dēļ benzīna tvertne un tvertnes vāciņš (regulāri) ir jāmaina.
- d) Nomainiet bojātus izpūtējus.
- e) Pirms lietošanas vienmēr vizuāli pārbaudiet, vai darbarīki nav nodiluši vai bojāti. Lai novērstu nelīdzsvarotību, nodilušas vai bojātas daļas un stiprinājuma skrūves drīkst nomainīt tikai pa pāriem.

## 24.4 Lietošana

- a) Neatstājiet motoru darbojamies slēgtās telpās, kurās var uzkrāties bīstamais oglekļa monoksīds (tvana gāze).
- b) Strādājiet tikai dienas gaismā vai pietiekamā apgaismojumā.
- c) Pļaujot nogāzēs, vienmēr stāviet stabili.
- d) Virziet ierīci tikai iešanas ātrumā.
- e) Ierīcēm ar riteņiem: nogāzēs strādājiet tikai šķērsām, bet nekādā gadījumā ne virzienā uz leju vai uz augšu.
- f) Īpaši piesargieties, ja nogāzē maināt braukšanas virzienu.
- g) Nestrādājiet pārāk stāvās nogāzēs.
- h) Apgriežot ierīci vai velkot to sev klāt, ievērojiet īpašu piesardzību.
- i) Nomainiet vai nepārgrieziet dzinēja pamatiestatījumu.
- j) Motoru iedarbiniet piesardzīgi un atbilstoši ražotāja norādījumiem un raugiet, lai no kājām līdz darba instrumentiem būtu pietiekams attālums.
- k) Nekad nelieciet rokas vai kājas pie rotējošajām daļām vai zem tām.
- l) Nekad neceliet vai nepārmēsājiet ierīci, kamēr tās motors darbojas.
- m) Noteikti izslēdziet motoru:
  - ja dodaties prom no ierīces;

– pirms degvielas uzpildīšanas.

- n) Laikā, kad motors beidz darboties, aizveriet droseles vārstu. Ja ierīcei ir benzīna padeves noslēgkrāns, pēc darba aizveriet to.

## 24.5 Apkope un uzglabāšana

- a) Vienmēr raugiet, lai visi uzgriežņi, tapas un skrūves ir stingri pieskrūvētas, lai jebkurā laikā ierīce būtu drošā ekspluatācijas stāvoklī.
- b) Ierīci, kurai degvielas tvertne vēl ir benzīns, nekad nēglabājiet iekštelpās, kur benzīna tvaiki var nonākt saskarē ar atklātu uguni vai dzirkstelēm vai varētu aizdegties.
- c) Pirms ierīces novietošanas slēgtās telpās ļaujiet motoram atdzist.
- d) Lai novērstu aizdegšanās briesmas, raugiet, lai motorā un izpūtējā nebūtu augu atlikumu vai izplūstošas smērvielas.
- e) Drošības apsvērumu dēļ nomainiet nodilušās vai bojātās daļas.
- f) Ja tvertne jāiztukšo, dariet to ārpus telpām.

## Зміст

1	Вступ.....	59
2	Інформація до інструкції з експлуатації.....	59
3	Огляд.....	60
4	Вказівки щодо безпеки.....	61
5	Підготовка культиватора до роботи.....	67
6	Складання культиватора.....	67
7	Заправка культиватора.....	73
8	Налаштування культиватора для користувача.....	73
9	Запуск і зупинка культиватора.....	74
10	Перевірка культиватора.....	76
11	Робота з культиватором.....	77
12	Після закінчення роботи.....	78
13	Транспортування.....	78
14	Зберігання.....	79
15	Чистка.....	80
16	Технічне обслуговування.....	80
17	Ремонт.....	81
18	Усунення неполадок.....	82
19	Технічні дані.....	83
20	Комплектуючі та приладдя.....	84
21	Утилізація.....	84
22	Сертифікат відповідності нормам ЄС.....	84
23	Адреси.....	85
24	Вказівки з техніки безпеки щодо культиватора.....	86

## 1 Вступ

Любі клієнти та клієнтки!

Ми раді, що Ви обрали компанію STIHL. Ми розробляємо то виробляємо нашу продукцію з найвищою якістю та у відповідності з потребами наших клієнтів. Так виникають товари, що мають високу надійність також при екстремальному навантаженні.

Компанія STIHL також гарантує найвищу якість сервісного обслуговування. Наші спеціалізовані дилери забезпечують компетентну консультацію та інструктаж, а також повне технічне обслуговування.

Компанія STIHL вважає своїм обов'язком дбайливо та відповідально використовувати природні ресурси. Це керівництво з використання допоможе вам надійно та без забруднення навколишнього середовища використовувати ваш продукт STIHL впродовж його тривалого строку життя.

Ми вдячні Вам за Вашу довіру та бажаємо Вам задоволення від придбаного Вами продукту STIHL.



Dr. Nikolas Stihl

**ВАЖЛИВО! ПЕРЕД ВИКОРИСТАННЯМ ПРОЧИТАТИ ТА ЗБЕРЕГТИ.**

## 2 Інформація до інструкції з експлуатації

### 2.1 Чинні документи

Діють місцеві положення щодо техніки безпеки.

- ▶ Крім цього посібника з експлуатації, уважно ознайомтесь із наведеними нижче документами та дотримуйтесь їх:
  - Посібник з експлуатації двигуна STIHL EHC 700

### 2.2 Чинні документи

Цей посібник з експлуатації є оригінальним посібником з експлуатації виробника відповідно до директиви ЄС 2006/42/ЄС.

Діють місцеві положення щодо техніки безпеки.

- ▶ Крім цього посібника з експлуатації, уважно ознайомтесь із наведеними нижче документами та дотримуйтесь їх:
  - Посібник з експлуатації двигуна STIHL EHC 700

### 2.3 Позначення попереджувальних індикацій у тексті



#### НЕБЕЗПЕКА

- Індикація вказує на небезпеку, яка може призвести до отримання тяжких травм або смерті.
  - ▶ Перелічені заходи можуть усунути можливість отримання тяжких травм або смерті.



#### ПОПЕРЕДЖЕННЯ

- Індикація вказує на небезпеку, яка може призвести до отримання тяжких травм або смерті.
  - ▶ Перелічені заходи можуть усунути можливість отримання тяжких травм або смерті.

#### ВКАЗИВКА

- Індикація вказує на небезпеку, яка може призвести до матеріальних збитків.
  - ▶ Перелічені заходи можуть усунути можливість матеріальних збитків.

### 2.4 Символи у тексті



Цей символ вказують на розділ у даній інструкції з експлуатації.

## 3 Огляд

### 3.1 Культиватор

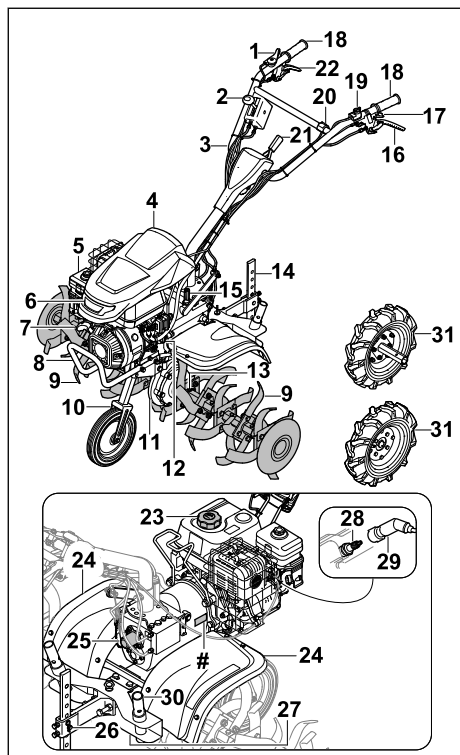

- 1 Дросельний важіль**  
Дросельний важіль призначений для прискорення двигуна.
- 2 Важіль перемикачів передач**  
Важіль перемикачів передач призначений для встановлення передач.
- 3 Ручка керування**  
Ручка керування призначена для втримання, ведення та транспортування культиватора.
- 4 Захисна кришка**  
Ця кришка захищає двигун.
- 5 Масляний фільтр**  
Масляний фільтр очищає повітря, що втягує двигун.
- 6 Фара**  
Фара освітлює робочу зону.
- 7 Ручка запуску**  
Ручка запуску призначена для запуску двигуна.

- 8 Ручка для транспортування**  
Ця ручка призначена для перенесення культиватора.
- 9 Насадка для розпушування**  
Насадки для розпушування обробляють ґрунт.
- 10 Ходова частина**  
Ходова частина призначена для транспортування культиватора.
- 11 Корпус коробки передач**  
Корпус закриває коробку передач.
- 12 Кришка бака з моторним мастилом**  
Кришка бака з моторним мастилом закриває отвір для заливання моторного мастила.
- 13 Складний шплінт**  
Складний шплінт захищає насадки для розпушування.
- 14 Подрібнювальна шпора**  
Подрібнювальна шпора призначена для регулювання робочої швидкості та глибини.
- 15 Кришка бака з трансмісійним мастилом**  
Кришка бака з трансмісійним мастилом закриває отвір для заливання трансмісійного мастила.
- 16 Важіль зчеплення рушійного приводу**  
Важіль зчеплення рушійного приводу з'єднує та роз'єднує вихідний вал.
- 17 Важіль зчеплення регулювання з боків**  
Важіль зчеплення регулювання з боків для ручки керування.
- 18 Ручка**  
Ручки призначені для керування, утримання та ведення культиватора.
- 19 Основний вимикач**  
Основний вимикач призначений для запуску та зупинки двигуна.
- 20 Перемикач світла**  
Перемикач світла призначений для ввімкнення та вимкнення фари.
- 21 Важіль**  
Важіль призначений для налаштування висоти ручки керування.
- 22 Важіль зчеплення заднього ходу**  
Важіль зчеплення заднього ходу з'єднує та роз'єднує вихідний вал.
- 23 Кришка паливного бака**  
Кришка паливного бака закриває отвір для заливання бензину.

**24 Захисний козирок**

Захисний козирок захищає користувача від предметів, що викидаються, та від контакту з насадками для розпушування.

**25 Захисний ковпачок**

Захисний ковпачок закриває вал відбору потужності.

**26 Кріплення подрібнювальної шпори**

Кріплення подрібнювальної шпори складається з пальця та шплінта й захищає її.

**27 Гвинт**

Гвинт закриває отвір для зливання трансмісійного мастила.

**28 Свічка запалювання**

Свічка запалювання запалює пальне в двигуні.

**29 Штекер свічки запалювання**

Штекер свічки запалювання з'єднує запальний кабель та свічку запалювання.

**30 Адаптер для транспортування насадки для розпушування**

Адаптер для транспортування насадки для розпушування використовують для транспортування насадок для розпушування, якщо робочі колеса вмонтовано.

**31 Робоче колесо**

Робочі колеса призначені для транспортування культиватора.

**# Заводська табличка з серійним номером****3.2 Символи**

Символи, які можуть бути на культиваторі, мають такі значення:



Гарантований рівень звукової потужності відповідно до Директиви 2000/14/ЕС у дБ(А) для створення аналогічного рівня емісії шуму приладів.



Не утилізуйте прилад із побутовим сміттям.



Позначає положення основного вимикача.



Цей символ позначає номінальну частоту обертання карданного валу.



Якщо важіль рушійного приводу натиснутий: рушійний привод увімкнений.  
Якщо важіль рушійного приводу ненависнутий: рушійний привод вимкнений.



Якщо важіль заднього ходу натиснутий: задній хід увімкнений.  
Якщо важіль заднього ходу ненависнутий: задній хід вимкнений.



Позначає ввімкнену передачу.



Якщо важіль горизонтального переміщення ненависнутий: ручку можна регулювати за горизонталлю.

**4 Вказівки щодо безпеки****4.1 Попереджувальні символи**

Попереджувальні символи на культиваторі мають такі значення:



Дотримуйтеся правил техніки безпеки та вживайте відповідних запобіжних заходів.



Уважно ознайомтеся з посібником з експлуатації та зберігайте його.



Дотримуйтеся правил техніки безпеки щодо предметів, що розлітаються під час роботи, і вживайте відповідних запобіжних заходів.



Дотримуйтеся безпечної відстані.



Заборонено торкатися насадок для розпушування, що обертаються.



Виймайте штекер свічки запалювання під час транспортування, зберігання, технічного обслуговування чи ремонту.



Користуйтеся засобами захисту органів слуху.



Не торкайтеся гарячих поверхонь.



## 4.2 Використання за призначенням

Культиватор STIHL MH 700 використовують для розпушування та обробки ґрунту, введення ґрунтових добавок та створення борозни.

Робоча ширина, утворена насадками для розпушування, не має перевищувати 120 см.

### ▲ ПОПЕРЕДЖЕННЯ

- Використання культиватора не за призначенням може призвести до серйозного травмування чи загибелі людей і майнової шкоди.
  - ▶ Культиватор треба використовувати, як описано в цьому посібнику з експлуатації та посібнику з експлуатації двигуна.

## 4.3 Вимоги до користувача

### ▲ ПОПЕРЕДЖЕННЯ

- Непідготовлені користувачі не можуть ідентифікувати та правильно оцінювати небезпеки, пов'язані з культиватором. Це може призвести до серйозного травмування чи загибелі користувача й інших осіб.
  - ▶ Уважно ознайомтеся з посібником з експлуатації та зберігайте його.



- ▶ Якщо культиватор потрібно передати іншій особі: надайте також посібник з експлуатації культиватора та двигуна.
- ▶ Переконайтеся, що користувач виконує наступні вимоги:
  - Користувач не втомлений.
  - Користувач має необхідні фізичні, сенсорні й розумові здібності для керування та роботи з культиватором. Якщо фізичні, сенсорні та розумові здібності користувача обмежені, він може працювати з приладом лише під наглядом або за вказівкою відповідальної особи.
  - Користувач може ідентифікувати й оцінити небезпеки, пов'язані з культиватором.
  - Користувач усвідомлює, що він несе відповідальність за нещасні випадки та майнову шкоду.
  - Користувач досяг повноліття чи здобув професійну освіту під наглядом відповідно до національних нормативних вимог.
  - Перед першим використанням культиватора користувач отримав вказівки від дилера STIHL або фахівця.
  - Користувач не перебуває під впливом алкоголю, ліків або наркотичних речовин.
- ▶ У разі виникнення сумнівів або запитань: зверніться до дилера STIHL.

## 4.4 Одяг і спорядження

### ▲ ПОПЕРЕДЖЕННЯ

- Під час роботи довге волосся може бути затягнуто культиватором. Це може призвести до серйозного травмування користувача.
  - ▶ Зв'яжіть довге волосся та закріпіть його так, щоб уникнути затягування культиватором.
- Під час роботи можливе розлітання предметів із великою швидкістю. Це може призвести до травмування користувача.
  - ▶ Треба носити захисні окуляри, що щільно прилягають. Відповідні захисні окуляри проходять випробування відповідно до стандарту EN 166 або національних нормативних вимог і надходять у продаж, маючи відповідне маркування.
  - ▶ Треба носити довгі штани з цупкої тканини.
- Під час роботи виникає шум. Шум може нашкодити слуху.



- ▶ Користуйтеся засобами захисту органів слуху.

- Під час роботи може здійматися пил. Вдихання пилу може зашкодити здоров'ю та викликати алергічні реакції.
  - ▶ Якщо здіймається пил: треба носити пилозахисну маску.
- Невідповідний одяг може зачепитися за дерева, кущі чи культиватор. Користувачі, не вдягнені належним чином, можуть отримати серйозні травми.
  - ▶ Треба носити одяг, що щільно прилягає до тіла.
  - ▶ Шарфи та прикраси необхідно зняти.
- Під час роботи користувач може випадково торкнутися насадок для розпушування. Це може призвести до серйозного травмування користувача.
  - ▶ Одягайте захисні черевики зі сталевую носовою частиною.
  - ▶ Треба носити довгі штани з цупкої тканини.
- Під час очищення чи технічного обслуговування користувач може випадково торкнутися насадок для розпушування. Це може призвести до травмування користувача.
  - ▶ Необхідно використовувати робочі рукавички зі зносостійкого матеріалу.
- Якщо користувач носить неналежне взуття, він може посковзнутися. Це може призвести до травмування користувача.
  - ▶ Носіть міцне закрите взуття з неслизькими підшвами.

## 4.5 Робоча зона та середовище

### ▲ ПОПЕРЕДЖЕННЯ

- Сторонні особи, діти та тварини можуть не ідентифікувати та не оцінити небезпеки від культиватора й предметів, що розлітаються під час роботи. Це може призвести до їхнього серйозного травмування та майнової шкоди.



- ▶ Не допускайте наближення сторонніх осіб, дітей і тварин до робочої зони.

- ▶ Дотримуйтесь дистанції до предметів.
- ▶ Не залишайте культиватор без нагляду.
- ▶ Не дозволяйте дітям бавитися з культиватором.
- Якщо двигун працює, з глушника виходять гарячі вихлопні гази

можуть запалити легкозаймисті матеріали та стати причиною пожежі.

- ▶ Тримайте струмінь вихлопних газів подалі від легкозаймистих матеріалів.

## 4.6 Безпечний стан

### 4.6.1 Культиватор

Культиватор перебуває в технічно безпечному стані, якщо виконано такі умови:

- Культиватор не пошкоджено.
- Насадки для розпушування чи робочі колеса встановлені попарно.
- Жодної каплі бензину не витікає з культиватора.
- Кришка паливного бака закрыта.
- Жодної каплі моторного мастила не витікає з культиватора.
- Кришка бака з моторним мастилом закрыта.
- Закрито масляний фільтр.
- Жодної каплі трансмісійного мастила не витікає з коробки передач.
- Кришка бака з трансмісійним мастилом закрыта.
- Гвинт закрыто.
- Культиватор чистий.
- Елементи керування працюють належним чином, і вони не були змінені.
- Насадки для розпушування чи робочі колеса правильно встановлені.
- У цьому культиваторі встановлено оригінальне додаткове приладдя STIHL.
- Додаткове приладдя правильно встановлено.

### ▲ ПОПЕРЕДЖЕННЯ

- Якщо прилад не перебуває в технічно безпечному стані, деталі можуть більше не функціонувати належним чином, захисні пристрої можуть вийти з ладу, а пальне витікати. Це може призвести до тяжкого травмування чи навіть загибелі.
  - ▶ Використовуйте для роботи тільки непошкоджений культиватор.
  - ▶ Якщо бензин витікає з культиватора: не працюйте з культиватором і зверніться до офіційного дилера STIHL.
  - ▶ Закрийте кришку паливного бака.
  - ▶ Якщо моторне мастило витікає з культиватора: не працюйте з культиватором і зверніться до офіційного дилера STIHL.
  - ▶ Закрийте кришку бака з моторним мастилом.
  - ▶ Якщо трансмісійне мастило витікає з культиватора: не працюйте з культивато-

ром і зверніться до офіційного дилера STIHL.

- ▶ Закрийте кришку бака з трансмісійним мастилом.
- ▶ Надійно затягніть гвинт.
- ▶ Якщо культиватор забруднений: очистьте культиватор.
- ▶ Не змінюйте конструкцію культиватора. Виняток: встановлення насадок для розпушування, ходової частини чи робочих коліс.
- ▶ Якщо елементи керування не функціонують: не використовуйте культиватор.
- ▶ Установіть у цьому культиваторі оригінальне додаткове приладдя STIHL.
- ▶ Встановлення насадок для розпушування, ходової частини та робочих коліс необхідно виконувати відповідно до інструкцій, наведених у цьому посібнику з експлуатації.
- ▶ Установлення додаткового приладдя необхідно виконувати відповідно до посібника з експлуатації такого приладдя.
- ▶ Не вставляйте жодні предмети в отвори культиватора.
- ▶ Якщо вказівна табличка зношена чи пошкоджена, замініть її.
- ▶ У разі виникнення сумнівів або запитань: зверніться до сервісної служби STIHL.

#### 4.6.2 Насадки для розпушування

Насадки для розпушування є в технічно безпечному стані, якщо виконано такі умови:

- Насадки для розпушування не пошкоджено.
- Насадки для розпушування не деформовано.
- Насадки для розпушування правильно змонтовано.

### ▲ ПОПЕРЕДЖЕННЯ

- У разі технічно небезпечного стану користувач може втрати контроль над культиватором. Це може призвести до серйозного травмування.
  - ▶ Працюйте лише з непошкодженими насадками для розпушування.
  - ▶ У разі виникнення сумнівів або запитань: зверніться до дилера STIHL.

#### 4.7 Пальне та заправка

### ▲ ПОПЕРЕДЖЕННЯ

- Пальне, що використовується для цього культиватора, - бензин. Це легкозаймиста речовина. У разі контакту бензину з відкритим вогнем або гарячими предметами може

виникнути пожежа чи навіть вибух. Це може призвести до тяжкого травмування чи навіть загибелі людей, а також до майнової шкоди.

- ▶ Захищайте бензин від високих температур і вогню.
- ▶ Не розливайте бензин.
- ▶ Якщо бензин було розлито: зберіть бензин ганчіркою та спробуйте запустити двигун тільки тоді, коли всі деталі культиватора висохнуть.
- ▶ Не паліть.
- ▶ Не заливайте бензин біля вогню.
- ▶ Перед заправкою зупиніть двигун та дайте йому охолонути.
- ▶ Якщо бак треба спорожнити: зробіть це на відкритому повітрі.
- ▶ Запускайте двигун на відстані не менше 3 м від місця заправки пальним.
- ▶ Забороняється зберігати заправлений бензином культиватор всередині будівель.
- Пари бензину можуть отруїти людей.
  - ▶ Не вдихайте пари бензину.
  - ▶ Заправляйте пальне в місці, що добре провітрюється.
- Під час роботи культиватор нагрівається. Бензин розширюється, і в паливному баку може виникнути надмірний тиск. Якщо відкрита кришка паливного бака, бензин може витікати. Бензин, що витік, може спалахнути. Це може призвести до серйозного травмування користувача.
  - ▶ Спочатку дайте культиватору охолонути й тільки тоді відкривайте кришку паливного бака.
- Бензин, що потрапив на одяг, є ще більш легкозаймистим. Це може призвести до тяжкого травмування чи навіть загибелі людей, а також до майнової шкоди.
  - ▶ Якщо бензин потрапив на одяг: змініть одяг.
- Бензин може поставити під загрозу довкілля.
  - ▶ Не розливайте бензин.
  - ▶ Бензин необхідно утилізувати екологічно безпечним способом згідно з установленими правилами.
- Потрапляння бензину на шкіру чи в очі може викликати подразнення.
  - ▶ Уникайте контакту з бензином.
  - ▶ У випадку контакту зі шкірою: промийте шкіру великою кількістю води з милом.
  - ▶ У випадку контакту з очима: промивайте очі великою кількістю води протягом



- щонайменше 15 хвилин і зверніться до лікаря.
- Пролитий бензин може спалахнути. Це може призвести до тяжкого травмування чи навіть загибелі людей, а також до майнової шкоди.
  - ▶ Очищайте забруднені бензином поверхні.
  - ▶ Не вмикайте запалювання доти, доки пари бензину повністю не вивітряться.
- Система запалювання культиватора виробляє іскри. Іскри можуть потрапити назовні та в легкозаймистому чи вибухонебезпечному середовищі спричинити пожежу та вибух. Це може призвести до тяжкого травмування чи навіть загибелі людей, а також до майнової шкоди.
  - ▶ Використовуйте свічки запалювання, які описані в посібнику з експлуатації двигуна.
  - ▶ Вкрутіть свічку запалювання та затягніть її.
  - ▶ Щільно затисніть штекер свічки запалювання.
- Якщо двигун культиватора заправляється невідповідним бензином, культиватор може бути пошкоджено.
  - ▶ Використовуйте свіжий фірмовий неетилований бензин.
  - ▶ Дотримуйтеся вимог, наведених у посібнику з експлуатації двигуна.
- ▶ Не допускайте перевертання культиватора.
- ▶ У разі роботи на кам'янистому чи твердому ґрунті: не працюйте з повною потужністю.
- ▶ Працюйте, стоячи на ґрунті та зберігаючи рівновагу.
- ▶ У разі появи ознак втоми: зробіть перерву в роботі.
- ▶ У разі роботи на схилі: необхідно працювати впоперек схилу.
- ▶ Робота на схилах із кутом нахилу більше 15° (26,8 %) заборонена.
- Під час роботи двигуна утворюються вихлопні гази. Вихлопні гази можуть отруїти людей.
  - ▶ Не вдихайте вихлопні гази.
  - ▶ Працюйте з культиватором на місці, що добре провітрюється.
  - ▶ У разі виникнення нудоти, головного болю, запаморочення, порушень зору чи слуху: зупиніть роботу та зверніться до лікаря.
- Якщо користувач застосовує засоби захисту органів слуху та двигун працює, у нього можуть бути обмежені сприйняття й оцінка звуків.
  - ▶ Працюйте спокійно та зосереджено.
- Насадки для розпушування, що обертаються, можуть спричинити порізи користувача. Це може призвести до серйозного травмування користувача.

## 4.8 Робота

### ▲ ПОПЕРЕДЖЕННЯ

- Якщо користувач неправильно запускає двигун, він може втратити контроль над культиватором. Це може призвести до серйозного травмування користувача.
  - ▶ Запуск двигуна необхідно виконувати відповідно до цього посібника з експлуатації.
- У певних ситуаціях користувач може втратити концентрацію під час роботи. Користувач може втратити контроль над культиватором, зачепитися за нього, власти й отримати серйозні травми.
  - ▶ Працюйте спокійно та зосереджено.
  - ▶ У разі поганих умов освітлення та видимості: не використовуйте культиватор.
  - ▶ Керувати культиватором має одна людина.
  - ▶ Насадки для розпушування треба направляти ближче до землі.
  - ▶ Зважайте на перешкоди.
- Якщо користувач торкнеться насадок для розпушування, що обертаються.
  - ▶ Заборонено торкатися насадок для розпушування, що обертаються.
- Якщо насадки для розпушування заблоковані будь-яким предметом і дросельна заслінка відкрита, це може привести до пошкодження культиватора.
  - ▶ Зупиніть двигун. Тільки після цього можна прибрати предмет.
- Якщо нахилити культиватор уперед, мастило може витекти з двигуна і зашкодити навколишньому середовищу.
  - ▶ Не нахиляйте культиватор вперед.
- Доторкання користувача до вала відбору потужності може спричинити важкі травми.
  - ▶ Зупиніть двигун. Лише після цього знімайте чи встановлюйте кожух.
  - ▶ Заборонено торкатися вала відбору потужності, що обертається.
- Зміни чи аномалії в роботі культиватора можуть вказувати на те, що його стан є технічно небезпечним. Це може призвести до тяжкого травмування та майнової шкоди.



- ▶ Завершіть роботу та зверніться до дилера STIHL.
- Під час роботи можуть виникати вібрації, спричинені культиватором.
  - ▶ Носіть захисні рукавички.
  - ▶ Робіть перерви в роботі.
  - ▶ У разі ознак порушення кровообігу: зверніться до лікаря.
- Якщо важіль зчеплення відпустити, обертання насадок для розпушування ще деякий час продовжуватиметься. Це може призвести до важкого травмування.
  - ▶ Зачекайте, поки насадки для розпушування зупиняться.

## ▲ НЕБЕЗПЕКА

- Якщо в місці проведення робіт є дроти, що перебувають під напругою, вони можуть пошкодитися внаслідок контакту з насадками для розпушування. Це може призвести до важкого травмування чи навіть загибелі користувача.
  - ▶ Не працюйте поблизу дротів, що перебувають під напругою.

## 4.9 Транспортування

### ▲ ПОПЕРЕДЖЕННЯ

- Під час роботи корпус коробки передач може нагрітися. Користувач може отримати опіки.
  - ▶ Не торкайтеся гарячого корпусу коробки передач.
- Під час транспортування культиватор може перекинутися чи почати рухатися. Це може призвести до травмування та майнової шкоди.
  - ▶ Зупиніть двигун.



- ▶ Витягніть штекер свічки запалювання.

- ▶ Закріпіть культиватор ременями чи сіткою, щоб він не перекинувся й не міг рухатися.
- Після запуску двигуна глушник і двигун можуть нагрітися. Користувач може отримати опіки.
  - ▶ Перекиньте та штовхніть культиватор у напрямку користувача.
- Культиватор важкий. Перенесення культиватора користувачем самостійно може призвести до травмування.
  - ▶ Носіть захисні рукавички.
  - ▶ Переносити культиватор слід удвох.

## 4.10 Зберігання

### ▲ ПОПЕРЕДЖЕННЯ

- Діти можуть не усвідомлювати та не оцінити небезпечність культиватора. Вони можуть отримати серйозні травми.
  - ▶ Зупиніть двигун.
  - ▶ Зберігайте культиватор у недоступному для дітей місці.
- Під дією вологи електричні контакти культиватора та металеві компоненти можуть зазнавати корозії. Культиватор може пошкодитися.
  - ▶ Зберігайте культиватор у сухому та чистому стані.

## 4.11 Очищення, технічне обслуговування та ремонт

### ▲ ПОПЕРЕДЖЕННЯ

- Якщо двигун працює під час очищення, технічного обслуговування чи ремонту, може статися випадкове ввімкнення насадок для розпушування. Це може призвести до важкого травмування та майнової шкоди.
  - ▶ Зупиніть двигун.



- ▶ Від'єднайте штекер свічки запалювання.

- Після запуску двигуна глушник і двигун можуть нагрітися. Це може призвести до опіків.
  - ▶ Зачекайте доти, доки глушник і двигун охолонуть.
- Під час роботи корпус коробки передач може нагрітися. Користувач може отримати опіки.
  - ▶ Не торкайтеся гарячого корпусу коробки передач.
- Використання їдких мийних засобів, струменя води чи гострих предметів для очищення може призвести до пошкодження культиватора чи насадок для розпушування. Якщо культиватор або насадки для розпушування не чистити відповідним чином, компоненти більше не зможуть працювати належним чином, а запобіжні пристрої можуть вийти з ладу. Це може призвести до важкого травмування.
  - ▶ Очищення культиватора та насадок для розпушування необхідно виконувати відповідно до інструкцій, наведених у цьому посібнику з експлуатації.
- Якщо технічне обслуговування чи ремонт культиватора або насадок для розпуш-

ування не виконати так, як описано в цьому посібнику з експлуатації, компоненти більше не зможуть працювати належним чином, а запобіжні пристрої можуть вийти з ладу. Це може призвести до тяжкого травмування чи навіть загибелі.

- ▶ Технічне обслуговування чи ремонт культиватора та насадок для розпушування необхідно виконувати відповідно до інструкцій, наведених у цьому посібнику з експлуатації.
- Під час очищення насадок для розпушування користувач може порізатися гострими ріжучими краями. Це може призвести до травмування користувача.
  - ▶ Необхідно використовувати робочі рукавички зі зносостійкого матеріалу.

## 5 Підготовка культиватора до роботи

### 5.1 Підготовка культиватора до роботи

Перед кожним використанням необхідно виконати такі кроки:

- ▶ Перевірте технічно безпечний стан наступних компонентів:
  - Культиватор, [14.4.6.1](#)
  - Насадки для розпушування, [14.4.6.2](#)
- ▶ Очистіть культиватор, [15.1](#).
- ▶ Установіть насадки для розпушування, [6.1.1](#)
- ▶ Установіть ходову частину, [6.3.1](#)
- ▶ Установіть подрібнювальну шпору, [6.4](#)
- ▶ Установіть ручку керування, [6.5](#).
- ▶ Навісьте тросики, [6.4](#)
- ▶ Установіть ручку для транспортування, [6.7](#)
- ▶ Установіть запобіжники та кришки, [6.8](#)
- ▶ Залейте трансмісійне мастило, [6.9](#)
- ▶ Перевірте рівень мастила коробки передач, [16.3](#)
- ▶ Залейте моторне мастило, [6.10](#)
- ▶ Заповніть мастильний фільтр, [6.11](#)
- ▶ Заправте культиватор, [7.1](#)
- ▶ Налаштуйте ручку керування для користувача, [8](#)
- ▶ Перевірте елементи керування, [10.1](#)
- ▶ Якщо ці кроки неможливо виконати: не використовуйте культиватор і зверніться до дилера STIHL.

## 6 Складання культиватора

### 6.1 Зняття та встановлення насадок для розпушування

#### 6.1.1 Установлення насадок для розпушування

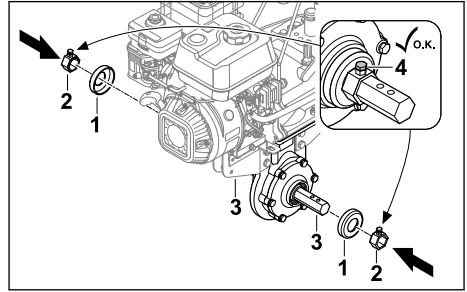

- ▶ Зупиніть двигун.
- ▶ Установіть кришки (1) та поводок (2) на вихідний вал (3).
- ▶ Затягніть фіксувальні гвинти (4).

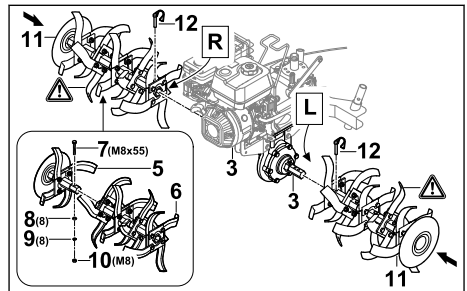

- ▶ Скріпіть половинки насадки для розпушування (5 і 6) так, щоб отвори були на одній лінії.
- ▶ Вставте гвинт (7) в отвори.
- ▶ Установіть шайби (8) та пружинне кільце (9) на гвинт (7).
- ▶ Накрутіть гайку (10) та затягніть її.
- ▶ Простовхніть насадки для розпушування (11) на вихідний вал (3) так, щоб отвори були на одній лінії.
- ▶ Втисніть складні шплінти (12) в отвори вихідного валу (3), склавши запобіжну ручку. Насадку для розпушування (11) закріплено.

#### 6.1.2 Зняття насадок для розпушування

- ▶ Зупиніть двигун.
- ▶ Зніміть складані шплінти.
- ▶ Зніміть насадки для розпушування.

- ▶ Протисніть складані шплінти через отвори у вихідному валу.  
Складані шплінти потрібно зберігати.

## 6.2 Зняття й встановлення робочих коліс

### 6.2.1 Кріплення робочих коліс

- ▶ Зупиніть двигун.

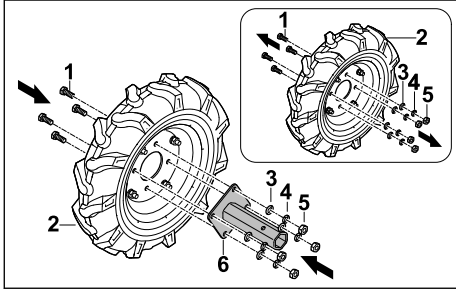

- ▶ Відкрутіть гвинти (1) на робочому колесі (2).
- ▶ Зніміть шайби (3), пружинні кільця (4) і гайки (5).
- ▶ Установіть осьовий тримач (6) на робоче колесо (2) так, щоб отвори були на одній лінії.
- ▶ Установіть гвинт (1).
- ▶ Установіть шайби (3) і пружинні кільця (4) на гвинти (1).
- ▶ Накрутіть гайки (5) та затягніть їх.

Осьовий тримач (6) більше не потрібно знімати.

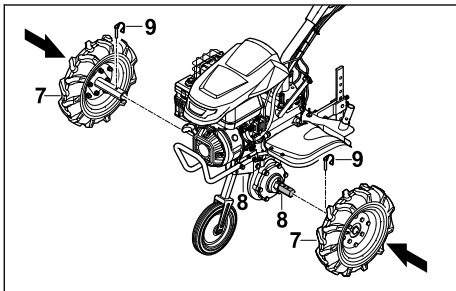

- ▶ Протисніть робочі колеса (7) на вихідний вал (8) так, щоб отвори були на одній лінії.
- ▶ Втисніть складні шплінти (9) в отвори вихідного вала (8), склавши запобіжну ручку.  
Робочі колеса (7) закріплено.

### 6.2.2 Зняття робочих коліс

- ▶ Зупиніть двигун.
- ▶ Зніміть складні шплінти.
- ▶ Зніміть робочі колеса.

- ▶ Протисніть складні шплінти через отвори у вихідному валу.  
Складні шплінти потрібно зберігати.

## 6.3 Установлення та зняття ходової частини

### 6.3.1 Установлення ходової частини

#### ВКАЗІВКА

- Ходова частина використовується тільки для транспортування, і для роботи її потрібно знову розібрати.

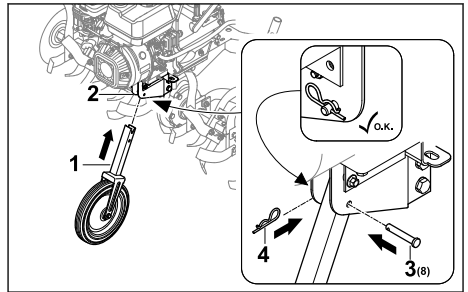

- ▶ Зупиніть двигун.
- ▶ Протисніть ходову частину (1) на раму (2) так, щоб отвори були на одній лінії.
- ▶ Вставте палець (3) у нижній отвір.
- ▶ Вдавіть шплінт (4) через отвір пальця (3).  
Палець (3) закріплено, а ходову частину (1) зафіксовано.

### 6.3.2 Зняття ходової частини

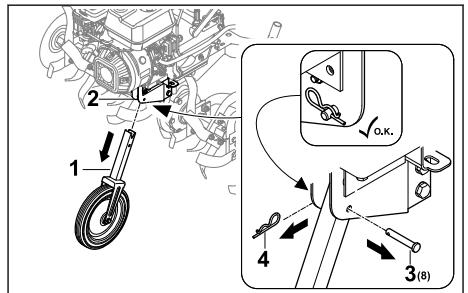

- ▶ Зупиніть двигун.
- ▶ Витягніть шплінт (4) і вийміть палець (3).
- ▶ Витягніть ходову частину (1) із рами (2).
- ▶ Протисніть палець (3) через отвір ходової частини (1) і закріпіть шплінтом (4).  
Палець (3) та шплінт (4) закріплено.
- ▶ Зберігайте ходову частину (1) у безпечному місці.

## 6.4 Установлення подрібнювальної шпори

### Складання подрібнювальної шпори

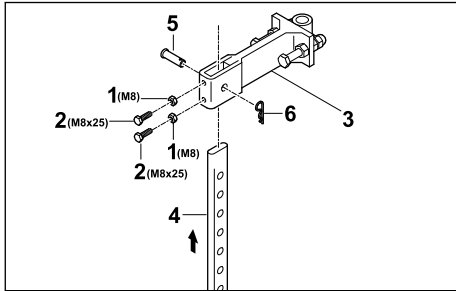

- ▶ Накрутіть гайки (1) на гвинти (2) і вкрутіть в отвори адаптера (3).
- ▶ Вставте подрібнювальну шпору (4) знизу в адаптер (3) так, щоб отвори на адаптері (3) були на одній лінії з найнижчим отвором на подрібнювальній шпорі (4).
- ▶ Вставте гвинт (5).
- ▶ Вдавіть шплінт (6) через отвір гвинта (5). Подрібнювальну шпору закріплено.

### Установлення подрібнювальної шпори

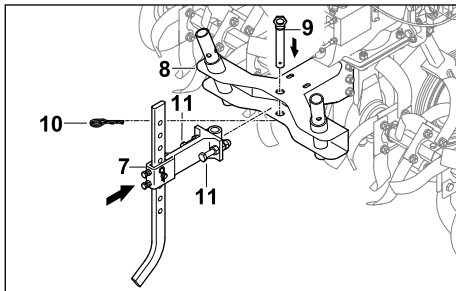

- ▶ Вставте адаптер із встановленою подрібнювальною шпорою (7) в тримач (8) на культиваторі.
- ▶ Вставте гвинт (9).
- ▶ Вдавіть шплінт (10) через отвір гвинта (9).
- ▶ Вкрутіть гвинти (11) та затягніть їх. Подрібнювальну шпору закріплено.

## 6.5 Установлення ручки керування

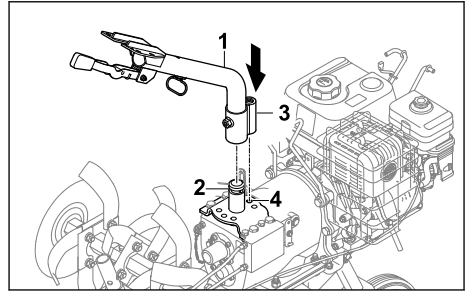

- ▶ Вставте нижню частину ручки керування (1) в тримач (2) і вирівняйте фіксатор (3) на середнє положення (4).

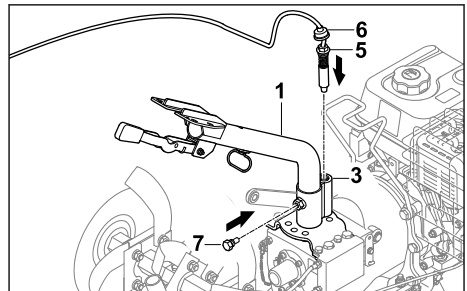

- ▶ Вкрутіть і затягніть палець (5) у фіксатор (3).
- ▶ Прощтовхніть пилозахисний екран (6) донизу так, щоб закрити фіксатор (3).
- ▶ Вкрутіть гвинт (7). Нижню частину ручки керування (1) зафіксовано.

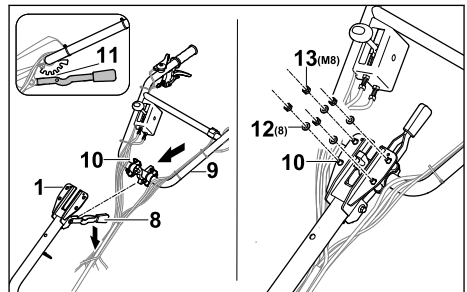

- ▶ Натисніть донизу й утримуйте важіль (8).
- ▶ Вставте верхню частину ручки керування (9) з гвинтами (10) знизу через нижню частину ручки керування (1).
- ▶ Відпустіть важіль (8) і зафіксуйте верхню частину ручки керування (8) на рівні середнього стопора (11).

- ▶ Установіть шайби (12) та гайки (13) на гвинти (10).
  - ▶ Затягніть гайки (13) з крутним моментом від 20 Н·м до 25 Н·м.
- Верхню частину ручки керування (9) зафіксовано.

Ручку керування більше не потрібно знімати.

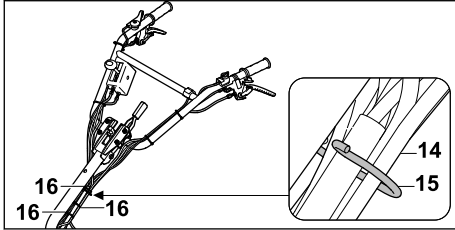

- ▶ Навісьте пускові тросики та кабельний джгут (14) у тримач (15).
- ▶ Закріпіть троси з кабельною стяжкою (16) на однаковій відстані на ручці та стежте за тим, щоб троси не вигиналися та не пошкодилися.

## 6.6 Навішування тросиків

### Навішування тросика рушійного привода

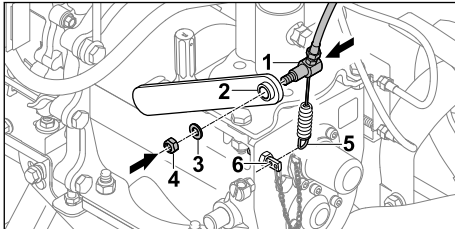

- ▶ Протягніть тросик рушійного привода (1) через важіль (2).
- ▶ Насадіть шайбу (3).
- ▶ Накрутіть гайку (4).
- ▶ Навісьте пружину (5) на тримач (6).

### Кріплення клина косарки

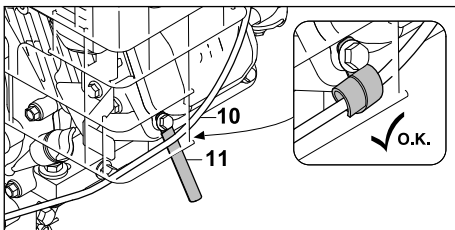

- ▶ Закріпіть газохід (10) за допомогою тримача кабелю (11).

### Кріплення кабелю

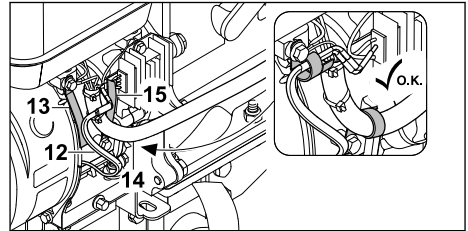

- ▶ Закріпіть кабель (12) за допомогою тримача кабелю (13).
- ▶ Закріпіть кабельний шланг (14) за допомогою тримача кабелю (15).

## 6.7 Установлення ручки для транспортування

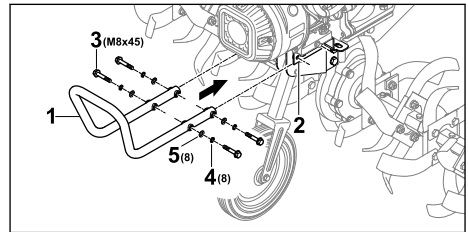

- ▶ Тримайте ручку для транспортування (1) за тримач (2) так, щоб отвори були на одній лінії.
  - ▶ Установіть гвинти (3).
  - ▶ Установіть пружинні кільця (4) та шайби (5).
  - ▶ Затягніть гвинти (3) з крутним моментом від 20 Н·м до 25 Н·м.
- Ручку для транспортування (1) зафіксовано.



## 6.8 Встановлення запобіжників і кришок

### 6.8.1 Установлення захисту

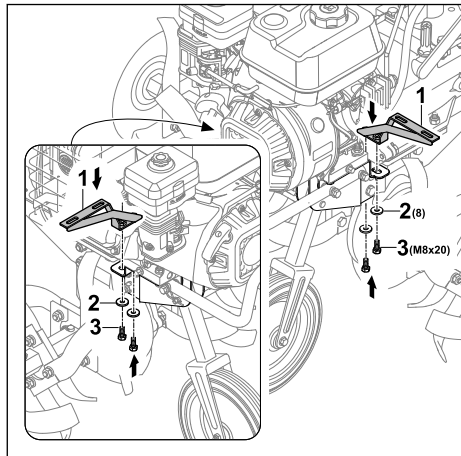

- ▶ Прокладайте кріплення (1) так, щоб отвори були на одній лінії.
- ▶ Установіть шайби (2) на гвинти (3) та затягніть їх.

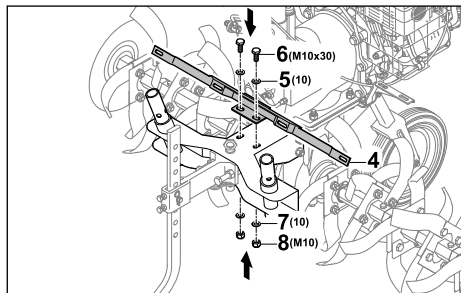

- ▶ Прокладайте кріплення (4) так, щоб отвори були на одній лінії.
- ▶ Вставте шайби (5) та гвинти (6).
- ▶ Установіть шайби (7) на гвинти (6).
- ▶ Накрутіть гайки (8) та затягніть їх.

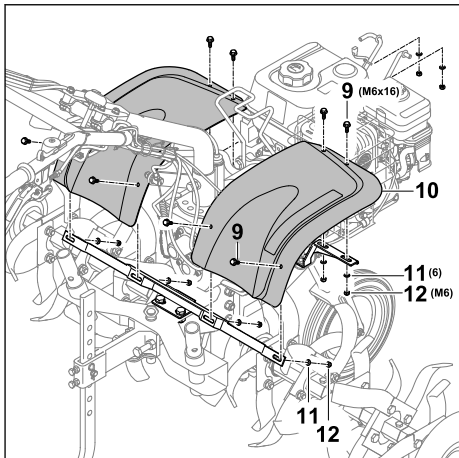

- ▶ Вставте гвинти (9) разом із захисним піддашком (10).
- ▶ Установіть шайби (11) на гвинти (9).
- ▶ Накрутіть гайки (12) та затягніть їх.

### 6.8.2 Установлення кришок

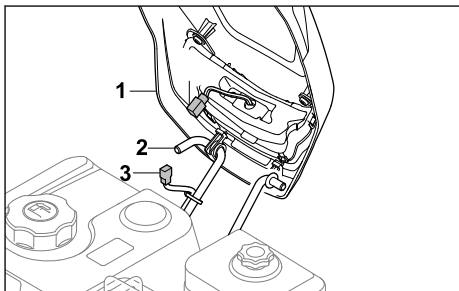

- ▶ Зачепіть кришку (1) за тримач (2).
- ▶ З'єднайте штекери кабелю освітлення (3) та (4).

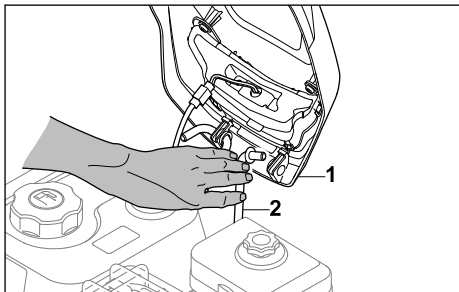

- ▶ Втисніть тримач (2) усередину так, щоб кришку (1) можна було насадити.



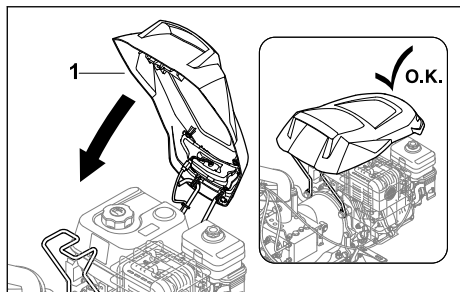

- ▶ Опустіть кришку (1) так, щоб вона замкнулася.

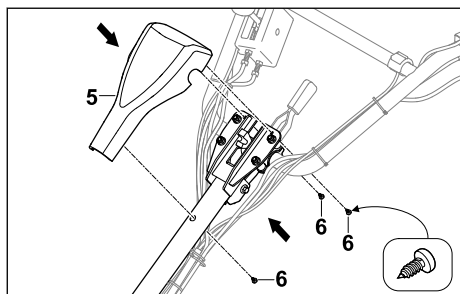

- ▶ Вставте кришку (5) на ручку керування.
- ▶ Вкрутіть гвинти (6).

## 6.9 Заливання трансмісійного мастила

Трансмісійне мастило змащує й охолоджує коробку передач культиватора.

### **ВКАЗІВКА**

- Прилад постачається без трансмісійного мастила. Запуск двигуна з невеликою кількістю трансмісійного мастила (чи без нього) може пошкодити культиватор.
  - ▶ Перед запуском необхідно перевіряти рівень заповнення трансмісійного мастила.
- ▶ Зупиніть двигун.
- ▶ Установіть культиватор на рівній поверхні.
- ▶ Установіть ходову частину.
- ▶ Установіть подрібнювальну шпору на найвищий рівень.
- ▶ Очистіть область навколо кришки бака з трансмісійним мастилом вологою ганчіркою.

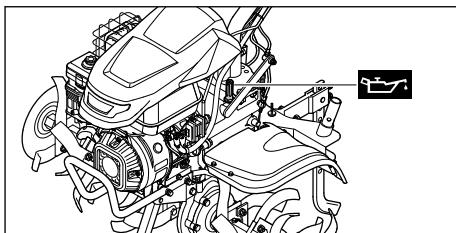

- ▶ Крутіть кришку бака з трансмісійним мастилом проти годинникової стрілки, доки її не вийде зняти.
- ▶ Зніміть кришку бака з трансмісійним мастилом.
- ▶ Залейте 2,3 л трансмісійного мастила специфікації SAE10W30, не проливаючи його.
- ▶ Установіть кришку бака з трансмісійним мастилом на трубку для заливання.
- ▶ Поверніть кришку бака з трансмісійним мастилом за годинниковою стрілкою та затягніть її вручну. Так трубку для заливання буде закрито.

## 6.10 Заливання моторного мастила

Моторне мастило змащує й охолоджує двигун.

Специфікація моторного мастила та заливний об'єм наведені в посібнику з експлуатації двигуна.

### **ВКАЗІВКА**

- Прилад постачається без моторного мастила. Запуск двигуна з невеликою кількістю моторного мастила (чи без нього) може пошкодити культиватор.
  - ▶ Перед кожним запуском необхідно перевіряти рівень заповнення моторного мастила.
- ▶ Заливання моторного мастила необхідно виконувати відповідно до інструкцій, наведених у цьому посібнику з експлуатації.

## 6.11 Заповнення масляного фільтра

Масляний фільтр очищає повітря, що втягує двигун.

**ВКАЗІВКА**

- Прилад постачається без моторного мастила в масляному фільтрі. Запуск двигуна з невеликою кількістю моторного мастила (чи без нього) в масляному фільтрі може пошкодити культиватор.
  - ▶ Перед кожним запуском необхідно перевіряти рівень заповнення моторного мастила в масляному фільтрі.

Специфікація моторного мастила та заливний об'єм наведені в посібнику з експлуатації двигуна.

**7 Заправка культиватора****7.1 Заправка культиватора****ВКАЗІВКА**

- Заливання невідповідного пального може пошкодити культиватор.
  - ▶ Дотримуйтеся вимог, наведених у посібнику з експлуатації двигуна.
- ▶ Зупиніть двигун.
- ▶ Установіть культиватор на рівній поверхні.
- ▶ Відкрийте кришку.
- ▶ Очистіть область навколо кришки паливного бака вологою ганчіркою.

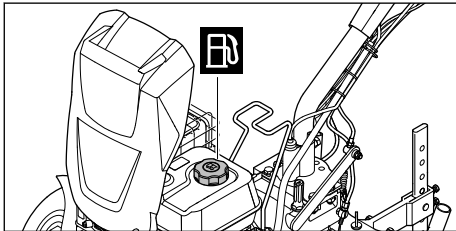

- ▶ Повертайте кришку паливного бака проти годинникової стрілки доти, доки не зможете її зняти.
- ▶ Зніміть кришку паливного бака.
- ▶ Заливайте пальне так, щоб воно не розлилося, і щоб залишалося щонайменше 15 мм вільного місця до краю паливного бака.
- ▶ Установіть кришку на паливний бак.
- ▶ Поверніть кришку паливного бака за годинниковою стрілкою та затягніть її вручну.
- ▶ Закрийте кришку. Таким чином паливний бак буде закрито.

**8 Налаштування культиватора для користувача****8.1 Налаштування висоти ручки керування**

Ручку керування можна відрегулювати за висотою (5 рівнів).

- ▶ Зупиніть двигун.
- ▶ Установіть культиватор на рівній поверхні.

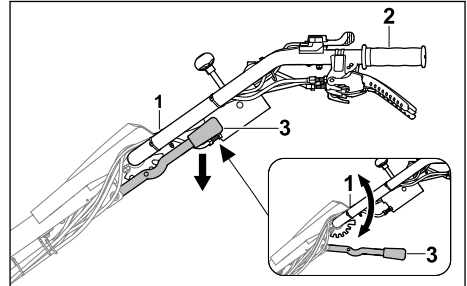

- ▶ Тримайте ручку керування (1) однією рукою за ручку (2).
- ▶ Іншою рукою втисніть важіль (3) донизу та утримуйте його.
- ▶ Установіть ручку керування (1) в потрібне положення.
- ▶ Відпустіть важіль (3). Ручку керування зафіксовано.

**8.2 Налаштування ручки керування по боках**

Ручку керування можна встановити праворуч або ліворуч.

- ▶ Зупиніть двигун.
- ▶ Установіть культиватор на рівній поверхні.

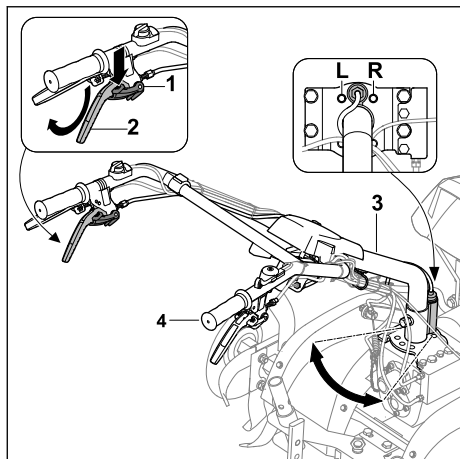

- ▶ Втисніть блокування (1) вниз до упору та утримуйте його.
  - ▶ Втисніть важіль зчеплення регулювання збоків (2) вгору до упору та утримуйте його.
  - ▶ Відпустіть блокування (1).
  - ▶ Тримайте ручку керування (3) іншою рукою за ручку (4).
  - ▶ Установіть ручку керування (3) в потрібне положення (L, R).
  - ▶ Відпустіть важіль зчеплення регулювання збоків (2).
- Ручку керування зафіксовано.

## 9 Запуск і зупинка культиватора

### 9.1 Запуск і зупинка двигуна

#### 9.1.1 Запуск двигуна

- ▶ Установіть культиватор на рівній поверхні.
- ▶ Установіть холостий хід.

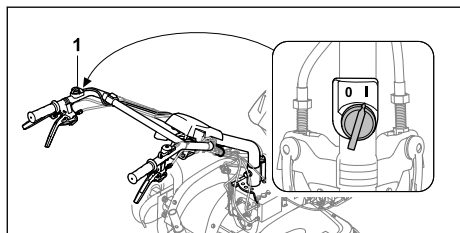

- ▶ Установіть основний вимикач (1) у положення I.

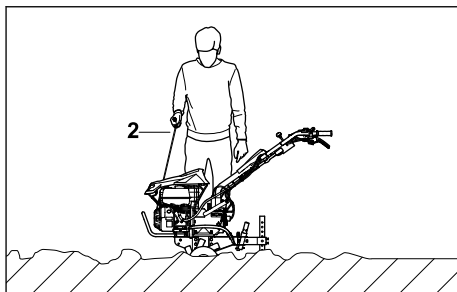

- ▶ Повільно потягніть ручку запуску (2) до помітного опору.
- ▶ Швидко витягуйте ручку запуску (2) і відпустіть її, доки двигун не запрацює.
- ▶ Якщо двигун не запускається: дотримуйтеся вказівок посібника з експлуатації двигуна.

#### 9.1.2 Зупинення двигуна

- ▶ Установіть культиватор на рівній поверхні.
- ▶ Вимкніть рушійний привод. Привод від'єднано та вихідний вал більше не обертається.

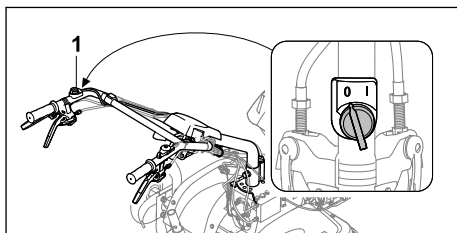

- ▶ Установіть основний вимикач (1) у положення 0.
- Двигун зупиняється.

### 9.2 Увімкнення передач

Є 4 передачі.

0/R = холостий хід/задній хід

– Холостий хід використовують для запуску двигуна чи зупинення культиватора з увімкненим двигуном.

– Задній хід призначений для визволення насадок для розпушування чи для позиціонування культиватора.

1 = повільна передня передача

– Повільний рух вперед вибирається для розпушування твердого ґрунту чи для створення борозни.

2 = пришвидшена передня передача

- Пришвидшений рух вперед вибирається для введення ґрунтових добавок у розпушений ґрунт або для обробки розпушеного ґрунту.

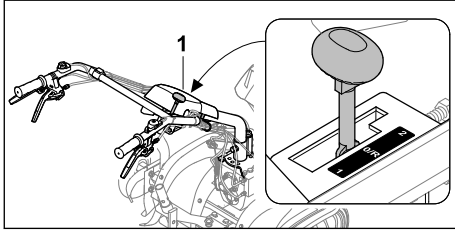

- ▶ Установіть важіль перемикавання передач (1) у потрібне положення.

### ВКАЗІВКА

- Установіть холостий хід для запуску двигуна та під час перерв у роботі.

## 9.3 Налаштування частоти обертання

За допомогою дросельного важеля можна регулювати кількість обертів двигуна.

- ▶ Запустіть двигун.

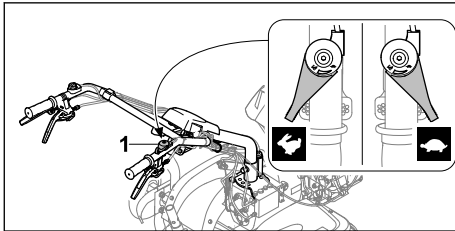

- ▶ Установіть кількість обертів двигуна за допомогою дросельного важеля (1).

## 9.4 Увімкнення та вимкнення рушійного привода

### 9.4.1 Увімкнення рушійного привода

Важіль зчеплення рушійного привода під час роботи двигуна з'єднає та роз'єднає вихідний вал.

#### Рух рушійного приводу вперед

За допомогою важеля зчеплення рушійного привода культиватор починає рухатися із встановленими насадками для розпушування вперед, якщо перемикаються передачі 1 чи 2.

- ▶ Запустіть двигун.

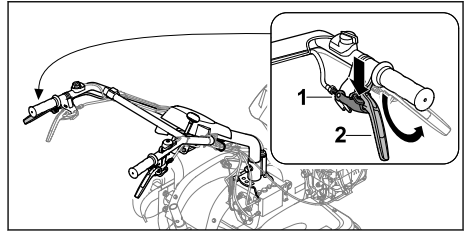

- ▶ Втисніть блокування (1) вниз до упору та утримуйте його.
- ▶ Втисніть важіль зчеплення рушійного привода (2) вгору до упору та утримуйте його.
- ▶ Відпустіть блокування (1). Привод з'єднано, вихідний вал обертається. Культиватор рухається вперед.

#### Рух рушійного привода назад

За допомогою важеля зчеплення заднього ходу й подальшої активації важеля зчеплення рушійного привода культиватор із встановленими насадками для розпушування або колесами та ввімкненою передачею 0/R починає рухатися назад.

- ▶ Запустіть двигун.

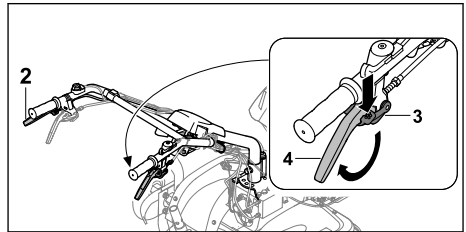

- ▶ Натисніть вниз до упору й утримуйте блокування (3).
- ▶ Втисніть важіль зчеплення заднього ходу (4) вгору до упору та утримуйте його.
- ▶ Відпустіть блокування (3).
- ▶ Увімкніть рушійний привод за допомогою важеля зчеплення рушійного привода (2). Привод з'єднано, вихідний вал обертається. Культиватор рухається назад.

### 9.4.2 Вимкнення рушійного привода

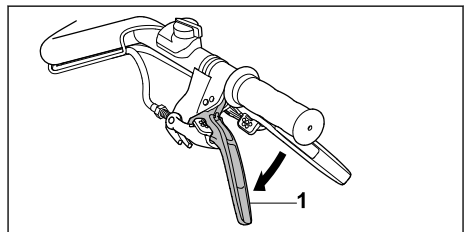

- ▶ Відпустіть важіль зчеплення рушійного приводу (1).  
Привод від'єднано та вихідний вал не обертається.

## 10 Перевірка культиватора

### 10.1 Перевірка елементів керування

#### Блокування

- ▶ Зупиніть двигун.
- ▶ Спробуйте натиснути важіль зчеплення, не натискаючи на блокування.
- ▶ Якщо важіль зчеплення вдається натиснути: Не використовуйте культиватор і зверніться до дилера STIHL.  
Блокування вийшло з ладу.
- ▶ Натисніть й утримуйте блокування.
- ▶ Натисніть на важіль зчеплення.
- ▶ Відпустіть важіль зчеплення та блокування.
- ▶ Якщо важіль зчеплення чи блокування важко рухається, або не повертається в початкове положення: Не використовуйте культиватор і зверніться до дилера STIHL.  
Важіль зчеплення чи блокування вийшов з ладу.
- ▶ Перевіряйте всі блокування та важелі зчеплення в однаковий спосіб.

#### Важіль зчеплення рушійного приводу

- ▶ Запустіть двигун.
- ▶ Увімкніть передачу 1 або 2.
- ▶ Увімкніть рушійний привод.  
Привод з'єднано, вихідний вал обертається.
- ▶ Якщо рушійний привод і надалі не вмикається:
  - ▶ Не використовуйте культиватор і зверніться до дилера STIHL.  
Важіль зчеплення рушійного приводу несправний.

#### Важіль зчеплення заднього ходу

- ▶ Запустіть двигун.
- ▶ Увімкніть передачу 0/R.
- ▶ Розблокуйте важіль зчеплення заднього ходу, втисніть його догори та утримуйте в цьому положенні.
- ▶ Увімкніть рушійний привод.  
Привод з'єднано, вихідний вал обертається.
- ▶ Якщо культиватор не рухається назад:
  - ▶ Не використовуйте культиватор і зверніться до дилера STIHL.  
Важіль зчеплення заднього ходу несправний.

#### Важіль зчеплення регулювання з боків

- ▶ Розблокуйте важіль зчеплення регулювання з боків, втисніть його догори та утримуйте в цьому положенні.  
Ручку можна регулювати за горизонталлю.
- ▶ Якщо ручку не вдається регулювати за горизонталлю:
  - ▶ Не використовуйте культиватор і зверніться до дилера STIHL.  
Важіль зчеплення налаштування керування по бокам чи кабель несправний.

#### Основний вимикач

- ▶ Запустіть двигун.
- ▶ Установіть основний вимикач у положення 0.  
Двигун зупиняється.
- ▶ Якщо двигун не зупинився:
  - ▶ Не використовуйте культиватор і зверніться до дилера STIHL.  
Основний вимикач вийшов із ладу.

#### Дросельний важіль

- ▶ Запустіть двигун.
- ▶ Перемістіть дросельний важіль.  
Кількість обертів двигуна змінюється.
- ▶ Якщо кількість обертів двигуна не змінюється:
  - ▶ Не використовуйте культиватор і зверніться до дилера STIHL.  
Дросельний важіль вийшов із ладу.

#### Важіль перемикання передач

- ▶ Увімкніть передачу 0/R, 1 і 2.
- ▶ Якщо жодна передача не вмикається:
  - ▶ Не використовуйте культиватор і зверніться до дилера STIHL.  
Важіль перемикання передач вийшов із ладу.

#### Перемикач світла

- ▶ Запустіть двигун.
- ▶ Натисніть вимикач.  
Фара світиться.
- ▶ Натисніть вимикач.  
Фара вимкнеться.
- ▶ Якщо фара не світиться:
  - ▶ Перевірте фару на справність.
- ▶ Якщо фара не працює:
  - ▶ Не використовуйте культиватор і зверніться до дилера STIHL.  
Перемикач світла вийшов із ладу.

## 11 Робота з культиватором

### 11.1 Зняття ходової частини

- ▶ Перед початком роботи зніміть ходову частину,  6.3.2.

### 11.2 Регулювання подрібнювальної шпори

Для кращого регулювання подрібнювальна шпора налаштовується у 8 положеннях.

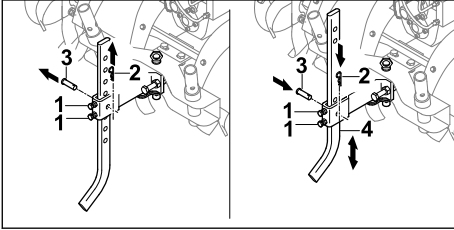

- ▶ Відкрутіть гвинти (1).
- ▶ Витягніть шплінт (2) і вийміть палець (3).
- ▶ Установіть важіль перемикачів передач (4) у потрібне положення.
- ▶ Вставте палець (3).
- ▶ Втисніть шплінт (2) через отвір пальця (3).
- ▶ Щільно затягніть гвинти (1).

### 11.3 Використання привода вала відбору потужності

- ▶ Зупиніть двигун.

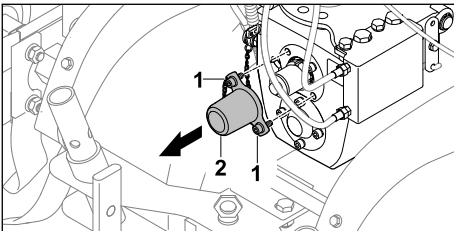

- ▶ Викрутіть гвинти (1).
- ▶ Зніміть кришку (2).  
Гвинти (1) все ще міцно з'єднані з кришкою (2).

### Увімкнення привода вала відбору потужності



#### ПОПЕРЕДЖЕННЯ

- Під час використання привода вала відбору потужності двигун працює. Якщо увімкнена передача, культиватор може розпочати неконтрольований рух. Це може призвести до серйозного травмування чи наїзду.
  - ▶ Не натискайте важіль заднього ходу.
  - ▶ Не вмикайте 1 та 2 передачі.

- ▶ Запустіть двигун.
  - ▶ Установіть важіль передач у положення 0/R.
  - ▶ Розблокуйте важіль зчеплення рушійного привода, натисніть та утримуйте його.
  - ▶ Установіть кількість обертів двигуна за допомогою дросельного важеля.
- Вал відбору потужності повертається із заданою швидкістю.

### Вимкнення привода вала відбору потужності

- ▶ Відпустіть важіль зчеплення рушійного привода.
- ▶ Якщо привод вала відбору потужності більше не використовують:
  - ▶ Зупиніть двигун.
  - ▶ Зніміть кришку.

### 11.4 Увімкнення та вимкнення фари

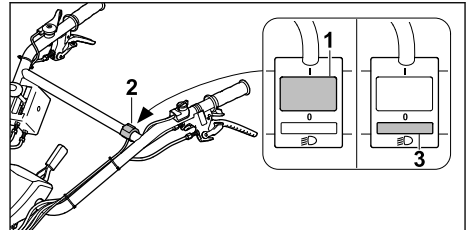

- ▶ Натисніть перемикач (1) на вимикачі світла (2).  
Фара світиться.
- ▶ Натисніть перемикач (3) на вимикачі світла (2).  
Фару вимкнено.

## 11.5 Утримання культиватора та керування ним

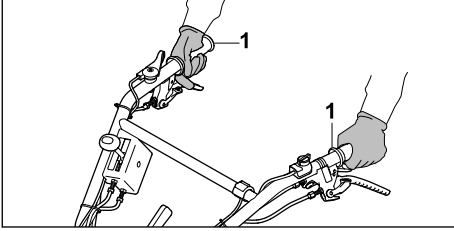

- ▶ Тримайте ручки керування (1) культиватора обома руками так, щоб великі пальці охоплювали їх.

## 11.6 Розпушування твердого ґрунту чи введення ґрунтових добавок у розпушений ґрунт

- ▶ Зніміть ходову частину.
- ▶ Запустіть двигун.

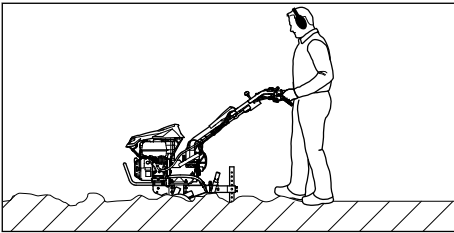

- ▶ Направляйте культиватор уперед і регулюйте робочі швидкість та глибину за допомогою подрібнювальної шпори.
- ▶ Повільно та контрольовано рухайтесь вперед.
- ▶ Якщо насадки для розпушування заблоковані:
  - ▶ Увімкніть передачу 0/R.
  - ▶ Повільно рухайте культиватор назад, доки насадки для розпушування не розблокуються.
  - ▶ Увімкніть передачу.
  - ▶ Повільно та контрольовано рухайтесь вперед.

## 11.7 Обробка розпушеного ґрунту

- ▶ Зніміть ходову частину.
- ▶ Запустіть двигун.

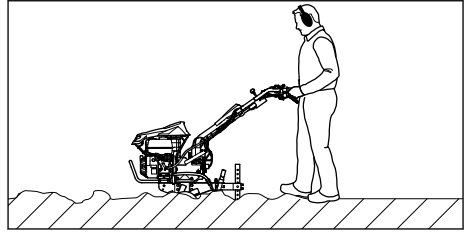

- ▶ Направляйте культиватор уперед і регулюйте робочі швидкість та глибину за допомогою подрібнювальної шпори.
- ▶ Повільно та контрольовано рухайтесь вперед.

## 11.8 Створення борозни

- ▶ Зніміть ходову частину.
- ▶ Запустіть двигун.

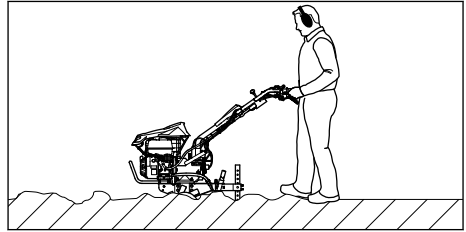

- ▶ Направляйте культиватор уперед і регулюйте робочі швидкість та глибину за допомогою подрібнювальної шпори.
- ▶ Повільно та контрольовано рухайтесь вперед.

## 12 Після закінчення роботи

### 12.1 Після закінчення роботи

- ▶ Зупиніть двигун.
- ▶ Дайте культиватору охолонути.
- ▶ Установіть ходову частину.
- ▶ Якщо культиватор вологий: дайте культиватору висохнути.
- ▶ Очистьте культиватор.
- ▶ Очистьте насадки для розпушування.

## 13 Транспортування

### 13.1 Транспортування культиватора

- ▶ Зупиніть двигун.



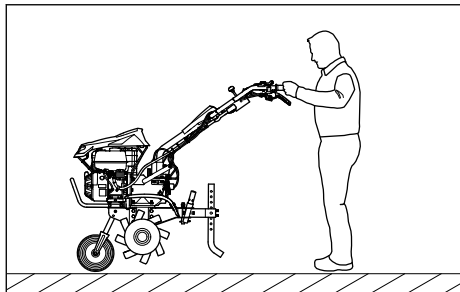

- ▶ Якщо культиватор транспортується з ходовою частиною:
  - ▶ Установіть ходову частину.
  - ▶ Візьміться за обидві ручки керування культиватора та підніміть так, щоб культиватор став на ходову частину.
  - ▶ Повільно штовхайте чи тягніть культиватор.

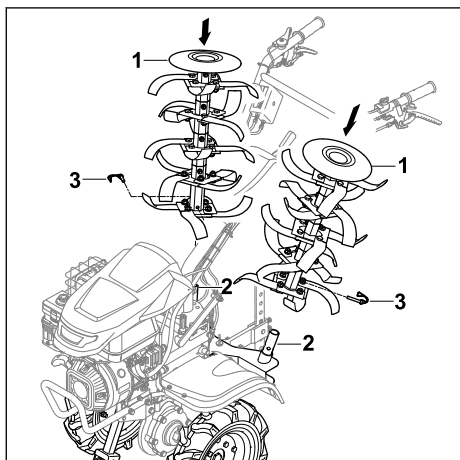

- ▶ Якщо культиватор транспортується з робочими колесами:
  - ▶ Прикріпіть робочі колеса.
  - ▶ Установіть ходову частину.
  - ▶ Вставте насадки для розпушування (1) на транспортувальний адаптер (2) так, щоб отвори були на одній лінії.
  - ▶ Простовхніть складні шплінти (3) в отвори та зафіксуйте, склавши запобіжну ручку.
  - ▶ Запустіть двигун.
  - ▶ Увімкніть рушійний привід.
  - ▶ Повільно та контролювано рухайте культиватор уперед.

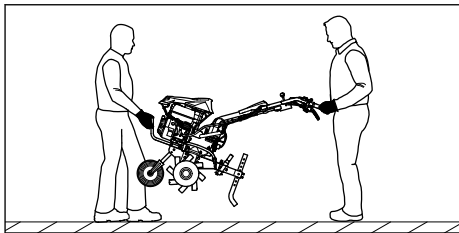

- ▶ Якщо культиватор потрібно перенести, виконайте такі дії:
  - ▶ Одна людина має тримати культиватор обома руками за ручки для транспортування спереду, а друга – тримати його за обидві ручки керування.
  - ▶ Підніміть і перенесіть культиватор удвох.
  - ▶ Необхідно використовувати робочі рукавички зі зносостійкого матеріалу.
- ▶ Якщо культиватор потрібно перевозити в автомобілі:
  - ▶ Закріпіть культиватор, щоб він не міг перекинутися чи рухатися.

## 14 Зберігання

### 14.1 Зберігання культиватора

#### ПОПЕРЕДЖЕННЯ

- У жодному разі не використовуйте культиватор зі складеною верхньою частиною ручки керування. Це може призвести до важкого травмування та майнової шкоди.
  - ▶ Верхню частину ручки керування треба скласти лише для зберігання.

- ▶ Зупиніть двигун.
- ▶ Дайте культиватору охолонути.
- ▶ Установіть ходову частину.
- ▶ Зафіксуйте подрібнювальну шпору на п'ятому отворі.
- ▶ Прикріпіть робочі колеса.
- ▶ Установіть насадки для розпушування на транспортний адаптер для насадок.

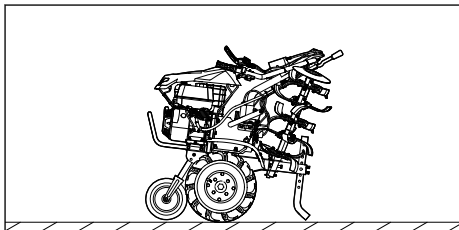

- ▶ Складіть верхню частину ручки керування.

- ▶ Зберігати культиватор необхідно з дотриманням таких умов:
  - Культиватор має стояти на плоскій поверхні на ходовій частині, насадках для розпушування та подрібнювальній шпорі.
  - Культиватор зберігається в недоступному для дітей місці.
  - Культиватор у сухому та чистому стані.
- ▶ Якщо культиватор зберігається понад 3 місяці:
  - ▶ Зніміть насадки для розпушування.
  - ▶ Відкрийте кришку паливного бака.
  - ▶ Спорожніть паливний бак.
  - ▶ Закрийте паливний бак.
  - ▶ Зверніться до офіційного дилера STIHL для очищення паливного бака.
  - ▶ Запустіть двигун і нехай він попрацює на холостому ходу, доки не зупиниться.

## 15 Чистка

### 15.1 Очищення культиватора

- ▶ Зупиніть двигун.
- ▶ Дайте культиватору охолонути.
- ▶ Для очищення культиватора використовуйте вологу ганчірку чи розчинник смоли STIHL.
- ▶ Для очищення вентиляційних отворів використовуйте пензель.
- ▶ Розпиліть засіб STIHL Multispray на вихідний вал.

### 15.2 Очищення насадок для розпушування

- ▶ Зупиніть двигун.
- ▶ Дайте культиватору охолонути.
- ▶ Установіть ручку керування на найнижчий рівень.

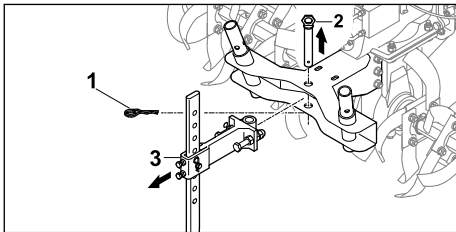

- ▶ Витягніть шплінт (1) і вийміть гвинт (2).
- ▶ Вийміть стопор за допомогою адаптера (3).

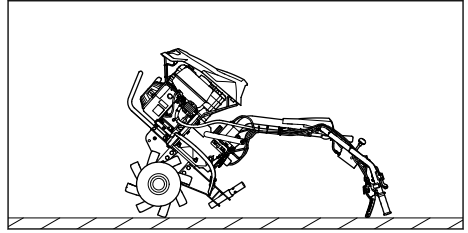

- ▶ Відкиньте культиватор назад за ручку керування.
- ▶ Очищайте насадки для розпушування струменем води чи приладом чищення під високим тиском.

### ВКАЗІВКА

- Направляйте струмінь води тільки на насадки для розпушування. Під час використання приладу чищення під високим тиском дотримуйтеся відстані не менше 1 м.

## 16 Технічне обслуговування

### 16.1 Періодичність техобслуговування

Періодичність техобслуговування залежить від умов навколишнього середовища та робочих умов. Компанія STIHL рекомендує дотримуватися наступної періодичності техобслуговування:

#### Двигун

- ▶ Двигун слід обслуговувати, як зазначено в посібнику з експлуатації двигуна.

#### Перед кожним використанням:

- ▶ Перевіряйте рівень мастила коробки передач.
- ▶ Перевірте тиск у шинах робочих коліс. Необхідний тиск у шинах: 2 бар

#### У кінці першого місяця або після 20 годин роботи:

- ▶ Замініть трансмісійне мастило.

#### Кожні 6 місяців або після 100 годин роботи:

- ▶ Замініть трансмісійне мастило.

### 16.2 Змащення коробки передач

- ▶ Зупиніть двигун.
- ▶ Установіть культиватор на рівній поверхні.
- ▶ Установіть ходову частину.
- ▶ Установіть подрібнювальну шпору на найвищий рівень.

- ▶ Очистіть область навколо кришки бака з трансмісійним мастилом вологою ганчіркою.

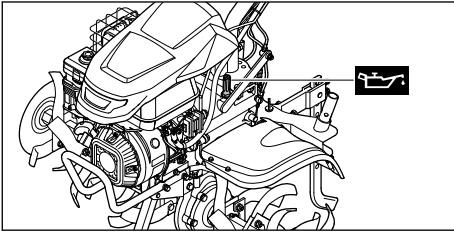

- ▶ Викрутіть кришку бака з трансмісійним мастилом проти годинникової стрілки, щоб її можна було зняти.
  - ▶ Зніміть кришку бака з трансмісійним мастилом.
  - ▶ Залейте трансмісійне мастило специфікації SAE10W30, не проливаючи його.
  - ▶ Установіть кришку бака з трансмісійним мастилом на трубку для заливання.
  - ▶ Поверніть кришку бака з трансмісійним мастилом за годинниковою стрілкою та затягніть її вручну.
- Так трубку для заливання буде закрито.

### 16.3 Перевірка рівня трансмісійного мастила

- ▶ Зупиніть двигун.
- ▶ Установіть культиватор на рівній поверхні.
- ▶ Установіть ходову частину.
- ▶ Установіть подрібнювальну шпору на найвищий рівень.

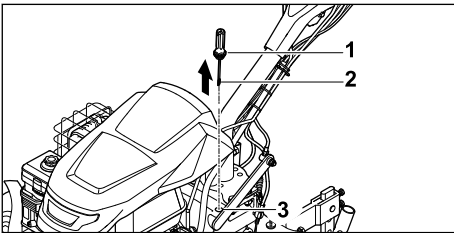

- ▶ Викручіть кришку бака з трансмісійним мастилом (1) проти годинникової стрілки, щоб її (1) можна було зняти.
- ▶ Зніміть кришку бака з трансмісійним мастилом (1).
- ▶ Витріть щуп для визначення рівня мастила (2).
- ▶ Опустіть щуп (2) у трубку для заливання мастила (3) і вийміть його.

- ▶ Перевірте рівень трансмісійного мастила за допомогою позначок на щупі (2).
    - ▶ Якщо рівень трансмісійного мастила нижче позначки **MIN**:  
Залейте мастило в коробку передач.
    - ▶ Якщо рівень трансмісійного мастила вище позначки **MAX**:  
Злийте трохи трансмісійного мастила.
    - ▶ Якщо рівень мастила розташовано між позначками **MIN** і **MAX**:  
У коробці передач достатньо трансмісійного мастила.
  - ▶ Установіть кришку бака з трансмісійним мастилом (1) на трубку для заливання (3).
  - ▶ Поверніть кришку бака з трансмісійним мастилом (1) за годинниковою стрілкою та затягніть її вручну.
- Так трубку для заливання (3) буде закрито.

### 16.4 Заміна трансмісійного мастила

- ▶ Зупиніть двигун.
- ▶ Установіть культиватор на рівній поверхні.
- ▶ Установіть ходову частину.
- ▶ Установіть подрібнювальну шпору на найвищий рівень.

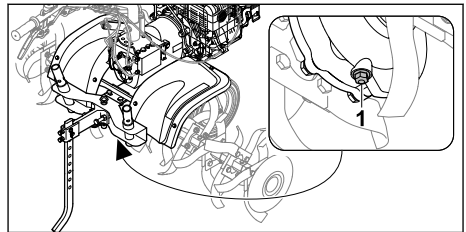

- ▶ Викрутіть гвинт (1).
- ▶ Злийте трансмісійне мастило у відповідну ємність.
- ▶ Вкрутіть і затягніть гвинт (1).
- ▶ Залейте трансмісійне мастило.

## 17 Ремонт

### 17.1 Ремонт культиватора та насадки для розпушування

- Користувач не повинен самостійно ремонтувати культиватор і насадки для розпушування.
- ▶ У разі пошкодження культиватора чи насадки для розпушування: не використовуйте їх і зверніться до офіційного дилера STIHL.

## 18 Усунення неполадок

### 18.1 Усунення несправностей культиватора

Несправність	Причина	Усунення
Двигун не запускається.	Недостатньо пального в паливному баку.	▶ Заправте культиватор.
	Основний вимикач у положенні 0.	▶ Приведіть у дію основний вимикач.
	Неякісне, забруднене чи старе пальне в баку.	▶ Використовуйте свіже фірмове пальне (неетилований бензин). ▶ Очистьте карбюратор. ▶ Очистьте паливопровід.
	Витягнуто штекер свічки запалювання чи кабель запалювання погано прикріплено до штекера.	▶ Встановити штекер свічки запалювання. ▶ Перевірте з'єднання між кабелем запалювання та штекером.
	Обгорів ізолятор свічки запалювання чи пошкоджена сама свічка; неправильна відстань між електродами.	▶ Очистьте чи замініть свічку запалювання. ▶ Відрегулюйте відстань між електродами.
	Забився масляний фільтр.	▶ Очистьте чи замініть масляний фільтр.
	Двигун «захлинувся».	▶ Викрутіть і просушіть свічку запалювання; встановіть основний вимикач у положення 0 і кілька разів потягніть пусковий трос, коли свічку запалювання викручено.
Карбюратор замерз.	▶ Дайте культиватору нагрітися до +10 °С.	
Ускладнений запуск двигуна чи потужність двигуна знижується.	У паливному баку та карбюраторі є вода, або карбюратор засмітився.	▶ Спорожніть паливний бак, очистьте паливопровід і карбюратор.
	Забився бак.	▶ Очистьте паливний бак.
	Забився масляний фільтр.	▶ Очистьте чи замініть масляний фільтр.
	Обгорів ізолятор свічки запалювання.	▶ Очистьте чи замініть свічку запалювання.
	Використовується неправильний вид пального.	▶ Перевірте рівень пального.
Двигун дуже нагрівається.	Ребра охолодження забруднені.	▶ Очистьте ребра охолодження.
	Дуже низький рівень мастила у двигуні.	▶ Долейте моторне мастило.
	Поверхню двигуна вкрито ґрунтом.	▶ Очистіть двигун від ґрунту.
	Зависока кількість обертів двигуна.	▶ Зменште кількість обертів.
Двигун неспокійно працює.	Забився масляний фільтр.	▶ Очистьте чи замініть масляний фільтр.
	Використовується неправильний вид пального.	▶ Перевірте рівень пального.

Несправність	Причина	Усунення
	Недостатньо пального в паливному баку.	▶ Долейте пальне.
Інтенсивне виділення диму	Дуже високий рівень мастила у двигуні.	▶ Злийте моторне мастило.
	Забився масляний фільтр.	▶ Очистьте чи замініть масляний фільтр.
	Нахил приладу вище за 15°.	▶ Встановіть прилад у горизонтальну робочу позицію.
Прилад сильно вібрає під час роботи.	Послабилося кріплення двигуна.	▶ Затягніть гвинти на кріпленні двигуна.
Знижена потужність.	Насадки для розпушування встановлено неправильно.	▶ Встановіть насадки для розпушування належним чином.
	Насадки для розпушування зносилися.	▶ Замініть насадки для розпушування.
	Подрібнюючу шпору встановлено неправильно.	▶ Відрегулюйте подрібнюючу шпору.
	Подрібнюючу шпору встановлено неправильно.	▶ Відрегулюйте подрібнюючу шпору.
	Зносився приводний пас.	▶ Зверніться до дилера STIHL.
Значний шум коробки передач.	Невірний рівень мастила в коробці передач.	▶ Перевірте рівень мастила в коробці передач.
	Зношені частини в коробці передач.	▶ Зверніться до дилера STIHL.
Вихідний вал не обертається, коли задіяно важіль зчеплення.	Тросик пошкоджено.	▶ Перевірте тросик або замініть його.
	Зносився приводний пас.	▶ Зверніться до дилера STIHL.
Витікання мастила з коробки передач або двигуна.	Зношені частини в коробці передач чи двигуні.	▶ Зверніться до дилера STIHL.

## 19 Технічні дані

### 19.1 Культиватор із бензиновим двигуном STIHL MH 700

- Робочий об'єм: 252 см<sup>3</sup>
- Потужність: 5,2 кВт (7,1 к. с.) при 3600 об/хв
- Кількість обертів вихідного валу на першій передачі: 65 об/хв
- Кількість обертів вихідного валу на другій передачі: 128 об/хв
- Кількість обертів вихідного валу на передачі R (задній хід): 49 об/хв
- Вага: 124 кг
- Максимальна місткість паливного бака: 4000 см<sup>3</sup> (4,0 л)

- Діаметр насадок для розпушування: 36 см
- Максимальна робоча ширина: 120 см

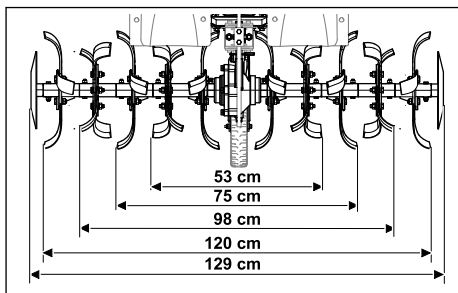

## 19.2 Значення шуму та вібрації

Показник К (відхилення) для рівня гучності становить 2 дБ(А). Значення К (відхилення) для рівня звукової потужності становить 2,4 дБ(А). Значення К (відхилення) для значень вібрації становить 2,76 м/с<sup>2</sup>.

- Рівень гучності  $L_{pA}$ , вимірний згідно з 2006/42/ЕС: 86 дБ(А)
- Рівень звукової потужності  $L_{WA}$ , вимірний згідно з 2000/14/ЕС: 98 дБ(А)
- Значення вібрації  $a_{hv}$ , вимірне згідно з EN 12096, ручка керування: 6,90 м/с<sup>2</sup>

Інформацію про виконання Директиви для роботодавців щодо вібрації 2002/44/EG можна переглянути за посиланням [www.stihl.com/vib](http://www.stihl.com/vib).

## 19.3 REACH

REACH означає розпорядження ЄС для реєстрації, оцінки та допуску хімікалій.

Інформація щодо виконання розпорядження REACH подана за посиланням [www.stihl.com/reach](http://www.stihl.com/reach).

## 19.4 Встановлена тривалість використання

Повна встановлена тривалість використання становить до 30 років.

Встановлена тривалість використання передбачає регулярне технічне обслуговування та догляд відповідно до вимог інструкції з експлуатації.

## 20 Комплектуючі та приладдя

### 20.1 Запасні частини та приладдя

**STIHL**  Дані символи позначають оригінальні комплектуючі STIHL та оригінальне приладдя STIHL.

Компанія STIHL рекомендує використовувати оригінальні запчастини STIHL та оригінальне приладдя STIHL.

Незважаючи на постійне спостереження ринку, компанія STIHL не може оцінити надійність, безпеку та придатність запасних частин та приладдя інших виробників та не несе відповідальності за їх використання.

Оригінальні запчастини STIHL та оригінальне приладдя STIHL можна придбати у спеціалізованих дилерів STIHL.

## 20.2 Основні запчастини

- Складаний шплінт: 6251 716 4800
- Ліва насадка для розпушування (комплект): 6251 710 0202
- Права насадка для розпушування (комплект): 6251 710 0203
- Ремонтний комплект (фрези): 6251 007 1801

## 20.3 Додаткове приладдя

- Робочі колеса: ART 012.0
- Металеві колеса: AMR 060.0
- Насадка для підгортання: ANK 800.0
- Адаптер для транспортування насадки для розпушування: АНТ 600.0

## 21 Утилізація

### 21.1 Утилізація культиватора

Інформацію щодо утилізації можна отримати в місцевій адміністрації чи в офіційного дилера STIHL.

Неправильна утилізація може зашкодити здоров'ю та забруднити навколишнє середовище.

- ▶ Відправляйте продукцію STIHL, включно з упаковкою, у відповідний пункт збору для переробки відповідно до місцевих норм.
- ▶ Не утилізуйте з побутовим сміттям.

## 22 Сертифікат відповідності нормам ЄС

### 22.1 Культиватор із бензиновим двигуном STIHL MH 700.1

STIHL Tirol GmbH  
Hans Peter Stihl-Straße 5  
6336 Langkampfen (Лангкампфен)

Австрія

заявляє під власну відповідальність, що обладнання

- Тип конструкції: культиватор із бензиновим двигуном
- Марка: STIHL
- Тип: MH 700.1
- Серійний ідентифікатор: 6251

відповідає застосовним положенням Директив 2014/30/EU, 2006/42/ЕС, 2011/65/EU і було розроблено та виготовлено відповідно до чинних на дату виробництва версій стандартів: EN 709, EN ISO 14982, EN ISO 3744, ISO 11094.

Назва та адреса партнерської організації:

TÜV SÜD Product Service GmbH

Ridlerstraße 65

80339 München (Мюнхен, Німеччина)

Вимірний і гарантований рівні звукової

потужності визначено відповідно до

Директиви 2006/42/ЕС.

– Вимірний рівень звукової потужності:

98,0 дБ(А).

– Гарантований рівень звукової потужності:

100 дБ(А).

Технічна документація зберігається в разі

дозволу на експлуатацію приладу

STIHL Tirol GmbH.

Рік випуску та номер машини вказано на культиваторі.

Лангкампфен, 02.01.2020

STIHL Tirol GmbH



в. о.

Матіас Фляйшер, керівник науково-дослідницького відділу



в. о.

Свен Ціммерманн, керівник відділу якості

## 22.2 Знак відповідності



Інформація щодо сертифікатів та заяв про відповідність вимогам ЕАС, які підтверджують виконання технічних Директив та вимог Митного Союзу є на сайтах [www.stihl.ru/eas](http://www.stihl.ru/eas) або її можна замовити по телефону у відповідному національному представництві STIHL.  23.



Технічні Директиви та вимоги України виконуються.

## 23 Адреси

### 23.1 STIHL Hauptverwaltung

ANDREAS STIHL AG & Co. KG

Badstrasse 115

71336 Waiblingen

Німеччина

### 23.2 Дочірні компанії STIHL

#### РОСІЙСЬКА ФЕДЕРАЦІЯ

РОССИЙСКАЯ ФЕДЕРАЦИЯ

ООО "АНДРЕАС ШТИЛЬ МАРКЕТИНГ"

наб. Обводного канала, дом 60, литера А,

помещ. 1-Н, офис 200

192007 Санкт-Петербург, Россия

Горячая линия: +7 800 4444 180

Эл. почта: [info@stihl.ru](mailto:info@stihl.ru)

#### УКРАЇНА

ТОВ «Андреас Штіль»

вул. Антонова 10, с. Чайки

08135 Київська обл., Україна

Телефон: +38 044 393-35-30

Факс: +380 044 393-35-70

Гаряча лінія: +38 0800 501 930

E-mail: [info@stihl.ua](mailto:info@stihl.ua)

### 23.3 Представники STIHL

#### БІЛАРУСЬ

Представительство

ANDREAS STIHL AG & Co. KG

ул. К. Цеткин, 51-11а

220004 Минск, Беларусь

Горячая линия: +375 17 200 23 76

#### КАЗАХСТАН

Представительство

ANDREAS STIHL AG & Co. KG

ул. Шагабутдинова, 125А, оф. 2

050026 Алматы, Казахстан

Горячая линия: +7 727 225 55 17

### 23.4 Імпортери STIHL

#### РОСІЙСЬКА ФЕДЕРАЦІЯ

ООО "ШТИЛЬ ЗЮДВЕСТ"

350000, Российская Федерация,

г. Краснодар, ул. Западный обход, д. 36/1

ООО "ФЛАГМАН"

194292, Российская Федерация,

г. Санкт-Петербург, 3-ий Верхний переулоч, д.

16 литер А, помещение 38

ООО "ПРОГРЕСС"

107113, Российская Федерация,

г. Москва, ул. Маленковская, д. 32, стр. 2

ООО "АРНАУ"

236006, Российская Федерация,

г. Калининград, Московский проспект, д. 253,

офис 4



## ООО "ИНКОР"

610030, Российская Федерация,  
г. Киров, ул. Павла Корчагина, д. 1Б

## ООО "ОПТИМА"

620030, Российская Федерация,  
г. Екатеринбург, ул. Карьерная д. 2, Помещение 1

## ООО "ТЕХНОТОРГ"

660112, Российская Федерация,  
г. Красноярск, ул. Парашютная, д. 15

## ООО "ЛЕСОТЕХНИКА"

664540, Российская Федерация,  
с. Хомутово, ул. Чапаева, д. 1, оф. 39

## УКРАЇНА

## ТОВ «Андреас Штіль»

вул. Антонова 10, с. Чайки  
08135 Київська обл., Україна

## БІЛАРУСЬ

## ООО «ПИЛАКОС»

ул. Тимирязева 121/4 офис 6  
220020 Минск, Беларусь

## УП «Беллесэкспорт»

ул. Скрыганова 6.403  
220073 Минск, Беларусь

## КАЗАХСТАН

## ИП «ВОРОНИНА Д.И.»

пр. Райымбека 312  
050005 Алматы, Казахстан

## КИРГИЗСТАН

## ОсОО «Муза»

ул. Киевская 107  
720001 Бишкек, Киргизия

## АРМЕНИЯ

## ООО «ЮНИТУЛЗ»

ул. Г. Парпеци 22  
0002 Ереван, Армения

## 24 Вказівки з техніки безпеки щодо культиватора

### 24.1 Вступ

У цьому розділі наведено загальні правила техніки безпеки, викладені в стандарті EN 709:1997 + A4:2009, для бензинових культиваторів.



### ПОПЕРЕДЖЕННЯ

- **Ознайомтеся з усіма правилами техніки безпеки, інструкціями, ілюстраціями й технічними даними, наведеними в супровідній документації до цього культиватора.** Недотримання наведених нижче інструкцій може призвести до ураження електричним струмом, пожежі та/або серйозних травм. **Збережіть усі правила техніки безпеки й інструкції на майбутнє.**

### 24.2 Загальні інструкції

- a) Уважно прочитайте посібник з експлуатації. Ознайомтеся з елементами керування та правилами правильної експлуатації приладу.
- b) Не дозволяйте користуватися машиною дітям й іншим особам, які не ознайомилися з посібником з експлуатації. Мінімальний вік користувача може встановлюватися місцевим законодавством.
- c) Ніколи не використовуйте прилад, якщо поблизу перебувають інші люди (особливо діти) або тварини.
- d) Пам'ятайте, що відповідальність за безпеку інших осіб і їхнього майна несе користувач.

### 24.3 Підготовчі заходи

- a) На час роботи одягайте міцне взуття й довгі штани. Заборонено експлуатувати прилад босоніж або в легких сандалях.
- b) Уважно огляньте ділянку, на якій буде працювати прилад, і приберіть із неї всі сторонні предмети, які можуть бути захоплені чи викинуті машиною.
- c) **УВАГА!** Бензин - це легкозаймиста речовина:

- Ζεβεργαιτε παλνε τιλκι у спецiαльно для цюго передбачених ёмностях.
- Заливайте паλне лише на відкритому повітрі; при цюму не можна палити.
- Бензин слiд заливати перед запуском двигуна. Ніколи не відкривайте кришку паливного бака чи не заливайте бензин під час роботи двигуна, або коли двигун гарячий.
- Якщо бензин перелився через край, не намагайтеся запустити двигун. Замість цюго слiд забрати прилад із забрудненого бензином місця. Не вмикайте запалювання доти, доки пари бензину повністю не вивітрились.
- З міркувань технiки безпеки, бензобак і його кришка потребує регулярної заміни.

- d) Замiнуйте пошкоджені глушники.
- e) Перед використанням обов'язково візуально перевiрте інструменти на наявність ознак зношування та пошкодження. Щоб уникнути дисбалансу, зношені чи пошкоджені деталі та болти кріплення можна замiнювати лише комплектом.

## 24.4 Експлуатація

- a) Не залишайте двигун працювати в закритих приміщеннях - може накопичуватись небезпечний окис вуглецю.
- b) Працюйте лише при денному світлі чи при доброму штучному освітленні.
- c) Під час роботи на схилах обов'язково приймайте стійке положення:
- d) Спокійно крокуйте, керуючи приладом.
- e) У випадку машини з колесами: Працюйте поперек схилу, а не вгору чи вниз.
- f) Будьте особливо обережні, коли змінюєте напрямок руху на схилі.
- g) Заборонено працювати на дуже крутих схилах.
- h) Будьте особливо обережні, повертаючи машину чи підтягаючи її до себе.
- i) Ніколи не змінюйте базових параметрів налаштувань двигуна і не перевищуйте номінальної швидкості обертання.
- j) Запускайте двигун обережно, дотримуючись вказівок виробника, і стежте за тим, щоб інструменти перебували на достатній відстані від ніг.
- k) Заборонено наближати кінцівки до частин, що обертаються.

- l) Не піднімайте та не переносьте машину з увімкненим двигуном.
- m) Двигун необхідно вимкнути:
  - Коли залишаєте машину без нагляду.
  - Перед заливанням пального.
- n) Коли двигун працює по інерції, дросельний клапан повинен бути закритий. Якщо машина має запірний клапан бензину, закрийте його після роботи.

## 24.5 Обслуговування та зберігання

- a) Обов'язково стежте за тим, щоб прилад був завжди готовий до безпечної роботи, надійно закручуйте всі гайки та гвинти.
- b) Заборонено зберігати прилад із палищем у бензобаку всередині приміщення, де випари бензину можуть зайнятися від випадкового контакту з іскрами чи відкритим полум'ям.
- c) Дочекайтесь охолодження двигуна перед тим, як поставити прилад у закриті приміщення.
- d) Щоб запобігти загоранню приладу, не допускайте потрапляння залишків рослин і мастильного матеріалу до двигуна та вихлопної труби.
- e) З міркувань безпеки зношені та пошкоджені компоненти необхідно замінити.
- f) У випадку якщо потрібно злити бензин з приладу, потрібно це робити на відкритому повітрі.

## Πίνακας περιεχομένων

1	Πρόλογος.....	88
2	Πληροφορίες σχετικά με αυτό το ευχειρίδιο οδηγιών.....	88
3	Περιεχόμενα.....	89
4	Προφυλάξεις ασφαλείας.....	90
5	Προετοιμασία σκαπτικής φρέζας για χρήση.....	96
6	Συναρμολόγηση σκαπτικής φρέζας.....	96
7	Ανεφοδιασμός σκαπτικής φρέζας με καύσιμο.....	102
8	Ρύθμιση της σκαπτικής φρέζας για τον χρήστη.....	102
9	Ενεργοποίηση και την απενεργοποίηση σκαπτικής φρέζας.....	103
10	Έλεγχος σκαπτικής φρέζας.....	105
11	Εργασία με τη σκαπτική φρέζα.....	106

12	Μετά την εργασία.....	108
13	Μεταφορά.....	108
14	Φύλαξη.....	109
15	Καθάρισμα.....	109
16	Συντήρηση.....	110
17	Επισκευή.....	111
18	Αντιμετώπιση βλαβών.....	111
19	Τεχνικά χαρακτηριστικά.....	113
20	Ανταλλακτικά και παρελκόμενα.....	113
21	Απόρριψη.....	114
22	Δήλωση συμμόρφωσης ΕΕ.....	114
23	Διευθύνσεις.....	114
24	Τεχνικές υποδείξεις ασφαλείας για σκαπτικές φρέζες.....	115

## 1 Πρόλογος

Αγαπητέ πελάτη,

Ευχαριστούμε που επιλέξατε την STIHL για την αγορά σας. Στόχος μας είναι να σχεδιάζουμε και να κατασκευάζουμε προϊόντα κορυφαίας ποιότητας, που ανταποκρίνονται στις ανάγκες των πελατών μας. Έτσι δημιουργούμε προϊόντα με υψηλή αξιοπιστία, ακόμα και κάτω από ακραίες συνθήκες χρήσης.

Παράλληλα, η STIHL παρέχει σέρβις κορυφαίας ποιότητας. Οι πιστοποιημένοι αντιπρόσωποί μας μπορούν να σας προσφέρουν έγκυρες συμβουλές, εκπαίδευση και πλήρη τεχνική υποστήριξη.

Η STIHL δηλώνει ρητά την προσήλωσή της στη βιώσιμη και υπεύθυνη χρήση των φυσικών πόρων. Οι παρούσες οδηγίες χρήσης θα σας βοηθήσουν να χρησιμοποιήσετε το προϊόν STIHL σας για πολλά χρόνια με ασφάλεια και με σεβασμό στο περιβάλλον.

Σας ευχαριστούμε για την εμπιστοσύνη και ευχόμαστε η χρήση των προϊόντων STIHL να είναι για εσάς μια ευχάριστη εμπειρία.



Δρ Nikolaus Stihl

**ΣΗΜΑΝΤΙΚΟ! ΔΙΑΒΑΣΤΕ ΤΟ ΕΓΧΕΙΡΙΔΙΟ ΑΥΤΟ ΠΡΙΝ ΑΠΟ ΤΗ ΧΡΗΣΗ ΚΑΙ ΦΥΛΑΞΤΕ ΤΟ.**

## 2 Πληροφορίες σχετικά με αυτό το εγχειρίδιο οδηγιών

### 2.1 Ισχύοντα έγγραφα

Ισχύουν οι τοπικοί κανόνες ασφαλείας.

- ▶ Εκτός από τις παρούσες οδηγίες χρήσης διαβάστε, κατανοήστε και φυλάξτε τα εξής έγγραφα:
  - Οδηγίες χρήσης κινητήρα STIHL EHC 700

### 2.2 Ισχύοντα έγγραφα

Αυτές οι οδηγίες χρήσης αποτελούν γνήσιες οδηγίες λειτουργίας του κατασκευαστή, όπως αυτές ορίζονται σύμφωνα με την Οδηγία της ΕΕ 2006/42/ΕΚ.

Ισχύουν οι τοπικοί κανόνες ασφαλείας.

- ▶ Εκτός από τις παρούσες οδηγίες χρήσης διαβάστε, κατανοήστε και φυλάξτε τα εξής έγγραφα:
  - Οδηγίες χρήσης κινητήρα STIHL EHC 700

### 2.3 Χρήση προειδοποιητικών συμβόλων στο κείμενο



#### ΚΙΝΔΥΝΟΣ

- Το σύμβολο αυτό χρησιμοποιείται για την επισήμανση κινδύνων που οδηγούν σε σοβαρό τραυματισμό ή θάνατο.
  - ▶ Τα μέτρα που περιγράφονται μπορούν να αποτρέψουν σοβαρούς τραυματισμούς και θανατηφόρα ατυχήματα.



#### ΠΡΟΕΙΔΟΠΟΙΗΣΗ

- Το σύμβολο αυτό χρησιμοποιείται για την επισήμανση κινδύνων που **μπορεί** να οδηγήσουν σε σοβαρό τραυματισμό ή θάνατο.
  - ▶ Τα μέτρα που περιγράφονται μπορούν να αποτρέψουν σοβαρούς τραυματισμούς και θανατηφόρα ατυχήματα.

#### ΣΗΜΕΙΩΣΗ

- Το σύμβολο αυτό χρησιμοποιείται για την επισήμανση κινδύνων που μπορούν να προκαλέσουν υλικές ζημιές.
  - ▶ Τα μέτρα που περιγράφονται μπορούν να αποτρέψουν υλικές ζημιές.

### 2.4 Παραπομπή σε κείμενο



Το σύμβολο αυτό παραπέμπει σε ένα κεφάλαιο αυτού του εγχειριδίου οδηγιών.

## 3 Περιεχόμενα

### 3.1 Σκαπτική φρέζα

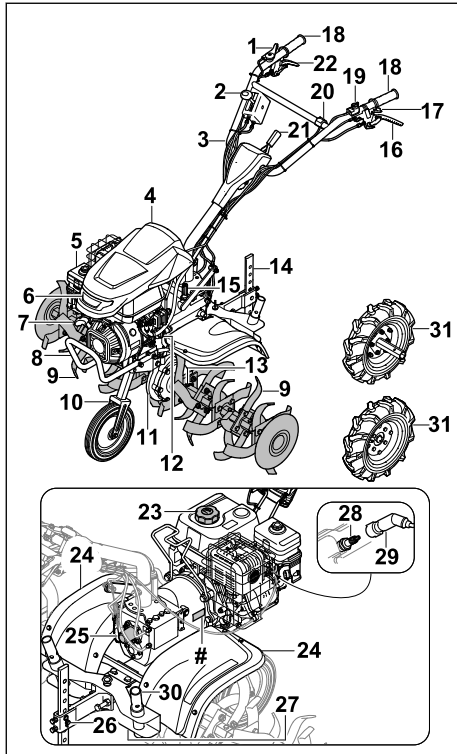

#### 1 Μοχλός γκαζιού

Ο μοχλός γκαζιού προορίζεται για την επιτάχυνση του κινητήρα.

#### 2 Μοχλός ταχυτήτων

Ο μοχλός ταχυτήτων προορίζεται για τη ρύθμιση των σχέσεων ταχύτητας.

#### 3 Τιμόνι

Το τιμόνι χρησιμεύει στο κράτημα, την οδήγηση και τη μεταφορά της σκαπτικής φρέζας.

#### 4 Κάλυμμα

Το κάλυμμα προστατεύει τον κινητήρα.

#### 5 Φίλτρο αέρα τύπου λουτρού ελαίου

Το φίλτρο αέρα τύπου λουτρού ελαίου φιλτράρει τον αέρα που αναρροφάται από τον κινητήρα.

#### 6 Προβολέας

Ο προβολέας φωτίζει την περιοχή εργασίας.

#### 7 Λαβή εκκίνησης

Η λαβή εκκίνησης προορίζεται για την εκκίνηση του κινητήρα.

#### 8 Λαβή μεταφοράς

Η λαβή μεταφοράς προορίζεται για τη μεταφορά της σκαπτικής φρέζας.

#### 9 Πρόσθετο μαχαίρι

Τα πρόσθετα μαχαίρια επεξεργάζονται το έδαφος.

#### 10 Πλαίσιο

Το πλαίσιο προορίζεται για τη μεταφορά της σκαπτικής φρέζας.

#### 11 Περιβλήμα κιβωτίου μετάδοσης

Το περιβλήμα κιβωτίου μετάδοσης καλύπτει το κιβώτιο μετάδοσης.

#### 12 Τάπα λιπαντικού κινητήρα

Η τάπα λιπαντικού κινητήρα κλείνει το άνοιγμα για την πλήρωση του λιπαντικού κινητήρα.

#### 13 Περόνη

Η περόνη ασφαλίζει το πρόσθετο μαχαίρι.

#### 14 Υνί

Το υνί προορίζεται για τη ρύθμιση της ταχύτητας και του βάθους εργασίας.

#### 15 Τάπα λιπαντικού κιβωτίου μετάδοσης

Η τάπα λιπαντικού κιβωτίου μετάδοσης κλείνει το άνοιγμα για την πλήρωση του λιπαντικού κιβωτίου μετάδοσης.

#### 16 Μοχλός συμπλέκτη - μετάδοση κίνησης

Με τον μοχλό συμπλέκτη - μετάδοση κίνησης πραγματοποιείται η σύμπλεξη και η αποσύνπλεξη του άξονα εξόδου.

#### 17 Μοχλός συμπλέκτη - πλευρική μετατόπιση

Ο μοχλός συμπλέκτη - πλευρικής μετατόπισης προορίζεται για τη ρύθμιση του τιμονιού.

#### 18 Χειρολαβή

Η χειρολαβή προορίζεται για τον χειρισμό, το κράτημα και την οδήγηση της σκαπτικής φρέζας.

#### 19 Κεντρικός διακόπτης

Ο κεντρικός διακόπτης προορίζεται για την εκκίνηση και το σβήσιμο του κινητήρα.

#### 20 Διακόπτης φώτων

Ο διακόπτης φώτων προορίζεται για την ενεργοποίηση και απενεργοποίηση του προβολέα.

#### 21 Μοχλός

Ο μοχλός χρησιμεύει στη ρύθμιση του ύψους του τιμονιού.

#### 22 Μοχλός συμπλέκτη - όπισθεν

Με τον μοχλό συμπλέκτη - όπισθεν πραγματοποιείται η σύμπλεξη και η αποσύνπλεξη του άξονα εξόδου.

**23 Τάπα ρεζερβουάρ καυσίμου**

Η τάπα ρεζερβουάρ καυσίμου κλείνει το άνοιγμα για την πλήρωση της βενζίνης.

**24 Προστασία**

Η προστασία προστατεύει τον χειριστή από εκσφενδονιζόμενα αντικείμενα και από επαφή με τα πρόσθετα μαχαίρια.

**25 Κάλυμμα**

Το κάλυμμα καλύπτει τον άξονα λήψης ισχύος.

**26 Στερέωση υνιού**

Η στερέωση υνιού αποτελείται από έναν πείρο και μία περόνη και ασφαλίζει το υνί.

**27 Βίδα ασφάλισης**

Η βίδα ασφάλισης κλείνει το άνοιγμα για την εκκένωση του λιπαντικού κιβωτίου μετάδοσης.

**28 Μπουζί**

Το μπουζί αναφλέγει το καύσιμο στον κινητήρα.

**29 Κάλυμμα μπουζί**

Το κάλυμμα μπουζί συνδέει το καλώδιο ανάφλεξης με το μπουζί.

**30 Προσαρμογέας μεταφοράς πρόσθετου μαχαιριού**

Οι προσαρμογείς μεταφοράς πρόσθετου μαχαιριού χρησιμεύουν στη μεταφορά των πρόσθετων μαχαιριών όταν είναι τοποθετημένοι οι τροχοί κύλισης.

**31 Τροχός κύλισης**

Οι τροχοί κύλισης χρησιμεύουν για τη μεταφορά της σκαπτικής φρέζας.

**# Πινάκιδα ισχύος με αριθμό εργαλείου****3.2 Σύμβολα**

Τα σύμβολα μπορεί να είναι τοποθετημένα στη σκαπτική φρέζα κι έχουν την εξής σημασία:



Εγγυημένη στάθμη θορύβου σύμφωνα με την οδηγία 2000/14/EC σε dB(A) για τη σύγκριση εκπομπών θορύβων σε προϊόντα.



Το προϊόν δεν πρέπει να απορριπτεί στα οικιακά απορρίμματα.



Υποδηλώνει τη θέση του κεντρικού διακόπτη.



3600/min

Αυτό το σύμβολο υποδηλώνει τον ονομαστικό αριθμό στροφών του άξονα λήψης ισχύος.



Αν ο μοχλός συμπλέκτη - μετάδοση κίνησης είναι πατημένος: Η μετάδοση κίνησης είναι ενεργοποιημένη.

Αν ο μοχλός συμπλέκτη - μετάδοση κίνησης δεν είναι πατημένος: Η μετάδοση κίνησης είναι απενεργοποιημένη.

Αν ο μοχλός συμπλέκτη - όπισθεν είναι πατημένος: Η όπισθεν είναι ενεργοποιημένη.

Αν ο μοχλός συμπλέκτη - όπισθεν δεν είναι πατημένος: Η όπισθεν είναι απενεργοποιημένη.

Υποδεικνύει την επιλεγμένη σχέση ταχύτητας.

Αν ο μοχλός συμπλέκτη - πλευρική μετατόπιση δεν είναι πατημένος: Το τιμόνι μπορεί να ρυθμιστεί προς το πλάι.

**4 Προφυλάξεις ασφαλείας****4.1 Προειδοποιητικά σύμβολα**

Τα προειδοποιητικά σύμβολα στην σκαπτική φρέζα έχουν την εξής σημασία:



Προσέξτε όλες τις υποδείξεις ασφαλείας και τα μέτρα που πρέπει να ληφθούν.



Διαβάστε, κατανοήστε και φυλάξτε τις οδηγίες χρήσης.



Προσέξτε τις υποδείξεις ασφαλείας για τα εκσφενδονιζόμενα αντικείμενα και τα μέτρα που πρέπει να ληφθούν.



Τηρείτε απόσταση ασφαλείας.



Μην αγγίζετε τα πρόσθετα μαχαίρια.



Αφαιρέστε το κάλυμμα μπουζι κατά τη μεταφορά, τη φύλαξη, τη συντήρηση ή την επισκευή.



Φοράτε μέσα προστασίας ακοής.



Μην αγγίζετε τις θερμές επιφάνειες.



## 4.2 Προβλεπόμενη χρήση

Η σκαπτική φρέζα STIHL MH 700 προορίζεται για το σκάλισμα και την επεξεργασία εδαφών, την προσθήκη εδαφοβελτιωτικών και τη δημιουργία αυλακιών.

Το πλάτος εργασίας που δημιουργείται από τα πρόσθετα μαχαίρια δεν πρέπει να υπερβαίνει τα 120 cm.

### ▲ ΠΡΟΕΙΔΟΠΟΙΗΣΗ

- Εάν η σκαπτική φρέζα δεν χρησιμοποιηθεί με τον προβλεπόμενο τρόπο, ενδέχεται να προκληθούν σοβαροί ή θανάσιμοι τραυματισμοί και υλικές ζημιές.
  - ▶ Χρησιμοποιείτε τη σκαπτική φρέζα με τον τρόπο που περιγράφεται στις παρούσες οδηγίες χρήσης και στις οδηγίες χρήσης του κινητήρα.

## 4.3 Απαιτήσεις από τον χρήστη

### ▲ ΠΡΟΕΙΔΟΠΟΙΗΣΗ

- Οι χρήστες που δεν έχουν ενημερωθεί για τη χρήση δεν μπορούν να αντιληφθούν ή να εκτιμήσουν τους κινδύνους που απορρέουν από τη σκαπτική φρέζα. Ο χρήστης και άλλα άτομα μπορεί να τραυματιστούν σοβαρά ή θανάσιμα.



▶ Διαβάστε, κατανοήστε και φυλάξτε τις οδηγίες χρήσης.

- ▶ Εάν η σκαπτική φρέζα παραδοθεί σε άλλο άτομο: Παραδώστε μαζί τις οδηγίες χρήσης της σκαπτικής φρέζας και του κινητήρα.
- ▶ Βεβαιωθείτε ότι ο χρήστης πληροί τις εξής προϋποθέσεις:
  - Ο χρήστης είναι ξεκούρατος.
  - Ο χρήστης έχει τις σωματικές, πνευματικές και αισθητηριακές ικανότητες να χρησιμοποιήσει τη σκαπτική φρέζα και να εργαστεί με αυτό. Εάν ο χρήστης έχει περιορισμένες σωματικές, πνευματικές ή αισθητηριακές ικανότητες, τότε επιτρέπεται να εργαστεί μόνο υπό την επίβλεψη ενός αρμόδιου ατόμου.
  - Ο χρήστης μπορεί να αντιληφθεί και να αξιολογήσει τους κινδύνους που απορρέουν από τη σκαπτική φρέζα.
  - Ο χρήστης συνειδητοποιεί ότι είναι υπεύθυνος για ατυχήματα και ζημιές.
  - Ο χρήστης είναι ενήλικας ή ο χρήστης εκπαιδεύεται επαγγελματικά υπό επίβλεψη, σύμφωνα με τους εθνικούς κανονισμούς.
  - Ο χρήστης έχει λάβει ενημέρωση από έναν εμπορικό αντιπρόσωπο της STIHL ή άλλο εξειδικευμένο άτομο, προτού εργαστεί για πρώτη φορά με τη σκαπτική φρέζα.
  - Ο χρήστης δεν βρίσκεται υπό την επίδραση οινοπνεύματος, φαρμάκων ή ναρκωτικών ουσιών.
- ▶ Εάν υπάρχουν ασάφειες: Επικοινωνήστε με έναν εμπορικό αντιπρόσωπο της STIHL.

## 4.4 Ενδυμασία και εξοπλισμός

### ▲ ΠΡΟΕΙΔΟΠΟΙΗΣΗ

- Κατά τη διάρκεια της εργασίας, τα μακριά μαλλιά ενδέχεται να μπλεχτούν στη σκαπτική φρέζα. Ο χρήστης μπορεί να τραυματιστεί σοβαρά.
  - ▶ Αν έχετε μακριά μαλλιά, δέστε τα με τέτοιο τρόπο, ώστε να μην μπορούν να μπλεχτούν στη σκαπτική φρέζα.
- Κατά τη διάρκεια της εργασίας ενδέχεται να εκσφενδονιστούν αντικείμενα προς τα επάνω με μεγάλη ταχύτητα. Ο χρήστης μπορεί να τραυματιστεί.
  - ▶ Φοράτε προστατευτικά γυαλιά που εφαρμόζουν καλά. Στο εμπόριο διατίθενται κατάλληλα προστατευτικά γυαλιά που συμμορφώνονται με το πρότυπο EN 166 ή τους

εθνικούς κανονισμούς και φέρουν την αντίστοιχη σήμανση.

- ▶ Φοράτε μακρύ παντελόνι από ανθεκτικό υλικό.
- Κατά την εργασία παράγεται θόρυβος. Ο θόρυβος μπορεί να βλάψει την ακοή.
  - ▶ Φοράτε μέσα προστασίας ακοής.



- Κατά τη διάρκεια της εργασίας μπορεί να αναδευτεί σκόνη. Η εισπνοή σκόνης μπορεί να βλάψει την υγεία και να προκαλέσει αλλεργικές αντιδράσεις.
  - ▶ Εάν αναδευτεί σκόνη: Φορέστε μάσκα προστασίας της αναπνοής.
- Ο ακατάλληλος ρουχισμός μπορεί να παγιδευτεί σε ξύλα, κλαδιά ή στη σκαπτική φρέζα. Οι χρήστες χωρίς κατάλληλο ρουχισμό μπορεί να τραυματιστούν σοβαρά.
  - ▶ Φοράτε στενά ρούχα.
  - ▶ Βγάλτε τα μαντήλια και τα κοσμήματα.
- Κατά τη διάρκεια της εργασίας, ο χρήστης μπορεί να έρθει σε επαφή με τα πρόσθετα μαχαίρια. Ο χρήστης μπορεί να τραυματιστεί σοβαρά.
  - ▶ Φοράτε προστατευτικές μπότες με ασφάλινο μπροστινό μέρος.
  - ▶ Φοράτε μακρύ παντελόνι από ανθεκτικό υλικό.
- Κατά τη διάρκεια του καθαρισμού ή της συντήρησης, ο χρήστης μπορεί να έρθει σε επαφή με τα πρόσθετα μαχαίρια. Ο χρήστης μπορεί να τραυματιστεί.
  - ▶ Φοράτε γάντια εργασίας από ανθεκτικό υλικό.
- Εάν ο χρήστης φορά ακατάλληλα υποδήματα, μπορεί να γλιστρήσει. Ο χρήστης μπορεί να τραυματιστεί.
  - ▶ Φοράτε κλειστά, σταθερά υποδήματα με αντιολισθητικές σόλες.

## 4.5 Περιοχή εργασίας και περιβάλλον

### ▲ ΠΡΟΕΙΔΟΠΟΙΗΣΗ

- Τα άτομα που δεν συμμετέχουν στις εργασίες, τα παιδιά και τα ζώα δεν μπορούν να αντιληφθούν και να εκτιμήσουν τους κινδύνους που απορρέουν από τη σκαπτική φρέζα και τα εκσφενδονιζόμενα αντικείμενα. Τα άτομα που δεν συμμετέχουν στις εργασίες, τα παιδιά και τα ζώα μπορεί να τραυματιστούν σοβαρά και να προκληθούν υλικές ζημιές.



- ▶ Κρατήστε μακριά από την επικίνδυνη περιοχή τα άτομα που δεν συμμετέχουν στις εργασίες, τα παιδιά και τα ζώα.

- ▶ Κρατάτε απόσταση από αντικείμενα.
- ▶ Μην αφήνετε χωρίς επίτηρηση τη σκαπτική φρέζα.
- ▶ Βεβαιωθείτε, ότι τα παιδιά δεν μπορούν να παίξουν με τη σκαπτική φρέζα.
- Όταν ο κινητήρας είναι σε λειτουργία, από τον σιγαστήρα εξάτμισης εξέρχονται θερμά καυσαέρια. Τα θερμά καυσαέρια μπορούν να προκαλέσουν ανάφλεξη εύφλεκτων υλικών και να προκαλέσουν πυρκαγιές.
  - ▶ Διατηρείτε το ρεύμα καυσαερίων μακριά από εύφλεκτα υλικά.

## 4.6 Ασφαλής κατάσταση

### 4.6.1 Σκαπτική φρέζα

- Η σκαπτική φρέζα βρίσκεται σε ασφαλή κατάσταση όταν πληρούνται οι εξής προϋποθέσεις:
- Η σκαπτική φρέζα δεν έχει ζημιές.
  - Τα πρόσθετα μαχαίρια ή οι τροχοί κύλισης έχουν τοποθετηθεί σε ζεύγη.
  - Δεν εξέρχεται βενζίνη από τη σκαπτική φρέζα.
  - Η τάπα του ρεζερβουάρ καυσίμου είναι κλειστή.
  - Δεν εξέρχεται λιπαντικό κινητήρα από τη σκαπτική φρέζα.
  - Η τάπα του λιπαντικού κινητήρα είναι κλειστή.
  - Το φίλτρο αέρα τύπου λουτρού ελαίου είναι κλειστό.
  - Δεν εξέρχεται λιπαντικό κιβωτίου μετάδοσης από το περιβλήμα κιβωτίου μετάδοσης.
  - Η τάπα του λιπαντικού κιβωτίου μετάδοσης είναι κλειστή.
  - Η βίδα ασφάλισης είναι βιδωμένη.
  - Η σκαπτική φρέζα είναι καθαρή.
  - Τα χειριστήρια λειτουργούν και δεν έχουν τροποποιηθεί.
  - Τα πρόσθετα μαχαίρια ή οι τροχοί κύλισης έχουν τοποθετηθεί σωστά.
  - Έχει τοποθετηθεί γνήσιος πρόσθετος εξοπλισμός STIHL για αυτήν τη σκαπτική φρέζα.
  - Ο πρόσθετος εξοπλισμός είναι σωστά τοποθετημένος.

### ▲ ΠΡΟΕΙΔΟΠΟΙΗΣΗ

- Τα εξαρτήματα δεν μπορούν να λειτουργήσουν πλέον σωστά όταν δεν βρίσκονται σε ασφαλή κατάσταση, ενώ ενδέχεται να τεθούν εκτός λειτουργίας και οι διατάξεις ασφαλείας και να εξέλθει καύσιμο. Μπορεί να προκληθούν σοβαροί ή θανάσιμοι τραυματισμοί.



- ▶ Εργάζεστε μόνο με τη σκαπτική φρέζα όταν αυτή δεν έχει υποστεί ζημιά.
- ▶ Αν εξέρχεται βενζίνη από τη σκαπτική φρέζα: Μην εργάζεστε με τη σκαπτική φρέζα και επικοινωνήστε με έναν εμπορικό αντιπρόσωπο της STIHL.
- ▶ Κλείστε την τάπα του ρεζερβουάρ καυσίμου.
- ▶ Αν εξέρχεται λιπαντικό κινητήρα από τη σκαπτική φρέζα: Μην εργάζεστε με τη σκαπτική φρέζα και επικοινωνήστε με έναν εμπορικό αντιπρόσωπο της STIHL.
- ▶ Κλείστε την τάπα του λιπαντικού κινητήρα.
- ▶ Αν εξέρχεται λιπαντικό κιβωτίου μετάδοσης από τη σκαπτική φρέζα: Μην εργάζεστε με τη σκαπτική φρέζα και επικοινωνήστε με έναν εμπορικό αντιπρόσωπο της STIHL.
- ▶ Κλείστε την τάπα του λιπαντικού κιβωτίου μετάδοσης.
- ▶ Η βίδα ασφάλισης δεν έχει σφίξει επαρκώς.
- ▶ Εάν η σκαπτική φρέζα είναι λερωμένη: Καθαρίστε τη σκαπτική φρέζα.
- ▶ Μην τροποποιείτε τη σκαπτική φρέζα. Εξαίρεση: Τοποθετήστε τα πρόσθετα μαχαίρια, το πλαίσιο ή τους τροχούς κύλισης.
- ▶ Εάν τα χειριστήρια δεν λειτουργούν: Μην εργάζεστε με τη σκαπτική φρέζα.
- ▶ Τοποθετείτε γνήσιο πρόσθετο εξοπλισμό STIHL για αυτήν τη σκαπτική φρέζα.
- ▶ Τοποθετείτε τα πρόσθετα μαχαίρια, το πλαίσιο και τους τροχούς κύλισης με τον τρόπο που περιγράφεται στις παρούσες οδηγίες χρήσης.
- ▶ Τοποθετείτε τον πρόσθετο εξοπλισμό με τον τρόπο που περιγράφεται στις παρούσες οδηγίες χρήσης ή στις οδηγίες χρήσης του πρόσθετου εξοπλισμού.
- ▶ Μην τοποθετείτε αντικείμενα στα ανοίγματα της σκαπτικής φρέζας.
- ▶ Αντικαταστήστε τις φθαρμένες ή ελαττωματικές πινακίδες υποδείξεων.
- ▶ Εάν υπάρχουν ασάφειες: Επικοινωνήστε με έναν εμπορικό αντιπρόσωπο της STIHL.

#### 4.6.2 Πρόσθετα μαχαίρια

Τα πρόσθετα μαχαίρια βρίσκονται σε ασφαλή κατάσταση όταν πληρούνται οι εξής προϋποθέσεις:

- Τα πρόσθετα μαχαίρια δεν έχουν υποστεί ζημιές.
- Τα πρόσθετα μαχαίρια δεν είναι στραβωμένα.
- Τα πρόσθετα μαχαίρια είναι σωστά τοποθετημένα.

### ▲ ΠΡΟΕΙΔΟΠΟΙΗΣΗ

- Όταν η σκαπτική φρέζα δεν βρίσκεται σε ασφαλή κατάσταση, ο χρήστης μπορεί να

χάσει τον έλεγχο της. Μπορεί να προκληθούν σοβαροί τραυματισμοί.

- ▶ Εργάζεστε με τα πρόσθετα μαχαίρια μόνο όταν αυτά δεν έχουν υποστεί ζημιά.
- ▶ Εάν υπάρχουν ασάφειες: Επικοινωνήστε με έναν εμπορικό αντιπρόσωπο της STIHL.

## 4.7 Καύσιμο και ανεφοδιασμός

### ▲ ΠΡΟΕΙΔΟΠΟΙΗΣΗ

- Το καύσιμο που χρησιμοποιείται για αυτήν τη σκαπτική φρέζα είναι η βενζίνη. Η βενζίνη είναι εξαιρετικά εύφλεκτη. Σε περίπτωση που η βενζίνη έρθει σε επαφή με ανοικτή φλόγα ή θερμά αντικείμενα, μπορεί να προκαλέσει πυρκαγιές ή εκρήξεις. Μπορεί να προκληθούν σοβαροί ή θανάσιμοι τραυματισμοί και υλικές ζημιές.
  - ▶ Προστατέψτε τη βενζίνη από τη θερμότητα και τη φωτιά.
  - ▶ Μην χύνετε τη βενζίνη.
  - ▶ Σε περίπτωση που χυθεί βενζίνη: Σκουπίστε τη βενζίνη με ένα πανί και εκκινήστε τον κινητήρα μόνο όταν όλα τα εξαρτήματα της σκαπτικής φρέζας είναι στεγνά.
  - ▶ Μην καπνίζετε.
  - ▶ Μην ανεφοδιάζετε καύσιμο κοντά σε φωτιά.
  - ▶ Πριν από τον ανεφοδιασμό καυσίμου σβήστε τον κινητήρα και αφήστε τον να κρυώσει.
  - ▶ Σε περίπτωση που το ρεζερβουάρ πρέπει να εκκενωθεί: εκκενώστε το σε ανοικτό χώρο.
  - ▶ Εκκινείτε τον κινητήρα σε απόσταση τουλάχιστον 3 m από τον χώρο του ανεφοδιασμού.
  - ▶ Μη φυλάσσετε ποτέ τη σκαπτική φρέζα μέσα σε κτίριο, εάν το ρεζερβουάρ περιέχει βενζίνη.
- Η εισπνοή αναθυμιάσεων βενζίνης μπορεί να προκαλέσει δηλητηρίαση.
  - ▶ Μην εισπνέετε αναθυμιάσεις βενζίνης.
  - ▶ Πραγματοποιείτε τον ανεφοδιασμό σε καλά αεριζόμενο χώρο.
- Κατά τη διάρκεια εργασίας, η σκαπτική φρέζα θερμαίνεται. Η βενζίνη διαστέλλεται και στο ρεζερβουάρ καυσίμου μπορεί να προκύψει υπερπίεση. Όταν ανοιχτεί η τάπα του ρεζερβουάρ καυσίμου, μπορεί να εκτοξευτεί βενζίνη. Μπορεί να προκληθεί ανάφλεξη της βενζίνης που έχει διαρρεύσει. Ο χρήστης μπορεί να τραυματιστεί σοβαρά.
  - ▶ Αφήστε πρώτα τη σκαπτική φρέζα να κρυώσει και μετά ανοίξτε την τάπα του ρεζερβουάρ καυσίμου.
- Τα ρούχα που έρχονται σε επαφή με βενζίνη γίνονται πιο εύφλεκτα. Μπορεί να προκληθούν

- σοβαροί ή θανάσιμοι τραυματισμοί και υλικές ζημιές.
- ▶ Σε περίπτωση που τα ρούχα έρθουν σε επαφή με βενζίνη: Αλλάξτε ρούχα.
  - Η βενζίνη μπορεί να θέσει σε κίνδυνο το περιβάλλον.
    - ▶ Μην χύνετε τη βενζίνη.
    - ▶ Απορρίψτε τη βενζίνη όπως προβλέπεται και με φιλικό προς το περιβάλλον τρόπο.
  - Σε περίπτωση που η βενζίνη έρθει σε επαφή με το δέρμα ή τα μάτια, μπορεί να προκληθούν ερεθισμοί.
    - ▶ Αποφύγετε την επαφή με τη βενζίνη.
    - ▶ Εάν τα υγρά έχουν έρθει σε επαφή με το δέρμα: Ξεπλύνετε τα σημεία του δέρματος με άφθονο νερό και σαπούνι.
    - ▶ Εάν τα υγρά έχουν έρθει σε επαφή με τα μάτια: Ξεπλύνετε τα μάτια με άφθονο νερό για τουλάχιστον 15 λεπτά και μεταβείτε σε έναν γιατρό.
  - Μπορεί να προκληθεί ανάφλεξη της βενζίνης που έχει χυθεί. Μπορεί να προκληθούν σοβαροί ή θανάσιμοι τραυματισμοί και υλικές ζημιές.
    - ▶ Καθαρίστε τις επιφάνειες που έχουν λερωθεί από βενζίνη.
    - ▶ Αποφύγετε τις προσπάθειες ανάφλεξης μέχρι να εξατμιστούν οι αναθυμιάσεις του καυσίμου.
  - Η διάταξη ανάφλεξης της σκαπτικής φρέζας δημιουργεί σπινθήρες. Οι σπινθήρες μπορεί να διαφύγουν και να προκαλέσουν πυρκαγιές και εκρήξεις σε περιβάλλον όπου υπάρχει κίνδυνος ανάφλεξης ή έκρηξης. Μπορεί να προκληθούν σοβαροί ή θανάσιμοι τραυματισμοί και υλικές ζημιές.
    - ▶ Χρησιμοποιήστε τα μπουζί που περιγράφονται στις οδηγίες χρήσης του κινητήρα.
    - ▶ Βιδώστε και σφίξτε καλά το μπουζί.
    - ▶ Πιέστε καλά το κάλυμμα μπουζί.
  - Αν η σκαπτική φρέζα ανεφοδιαστεί με βενζίνη που δεν είναι κατάλληλη για τον κινητήρα, η σκαπτική φρέζα μπορεί να υποστεί ζημιά.
    - ▶ Χρησιμοποιείτε πάντοτε φρέσκο, αμόλυβδο επώνυμο καύσιμο.
    - ▶ Τηρείτε τις υποδείξεις στις οδηγίες χρήσης του κινητήρα.
- ▶ Εκκινήστε τον κινητήρα με τον τρόπο που περιγράφεται στις παρούσες οδηγίες χρήσης.
  - Σε ορισμένες περιπτώσεις, ο χρήστης δεν μπορεί να εργαστεί συγκεντρωμένος. Ο χρήστης μπορεί να χάσει τον έλεγχο της σκαπτικής φρέζας, να σκοντάψει, να πέσει και να τραυματιστεί σοβαρά.
    - ▶ Εργάζεστε ήρεμα και προσεκτικά.
    - ▶ Εάν οι συνθήκες φωτισμού και ορατότητας είναι κακές: Μην εργάζεστε με τη σκαπτική φρέζα.
    - ▶ Χειρίζεστε μόνοι σας τη σκαπτική φρέζα.
    - ▶ Οδηγήστε τα πρόσθετα μαχαίρια κοντά στο έδαφος.
    - ▶ Προσέχετε για εμπόδια.
    - ▶ Μην ανατρέπετε τη σκαπτική φρέζα.
    - ▶ Σε περίπτωση εργασίας σε πετρώδη ή σκληρά εδάφη: Μην εργάζεστε με πλήρες γκάζι.
    - ▶ Εργάζεστε σε όρθια στάση στο έδαφος και διατηρήστε την ισορροπία σας.
    - ▶ Εάν εμφανιστούν σημάδια κόπωσης: Κάντε ένα διάλειμμα.
    - ▶ Σε περίπτωση εργασίας σε πλαγιά: Εργάζεστε κάθετα προς την πλαγιά.
    - ▶ Μην εργάζεστε σε πλαγιές με κλίση πάνω από 15° (26,8%).
  - Όταν ο κινητήρας είναι σε λειτουργία, παράγονται καυσαέρια. Η εισπνοή καυσαερίων μπορεί να προκαλέσει δηλητηρίαση.
    - ▶ Μην εισπνέετε καυσαέρια.
    - ▶ Εργάζεστε με τη σκαπτική φρέζα σε καλά αεριζόμενο χώρο.
    - ▶ Αν παρουσιάσετε αδιαθεσία, πονοκέφαλο, προβλήματα όρασης, προβλήματα ακοής ή ναυτία: Τερματίστε την εργασία και απευθυνθείτε σε γιατρό.
  - Όταν ο χρήστης φορά προστασία ακοής και ο κινητήρας είναι σε λειτουργία, ο χρήστης ενδέχεται να αντιλαμβάνεται και να αξιολογεί τους θορύβους σε περιορισμένο βαθμό.
    - ▶ Εργάζεστε ήρεμα και προσεκτικά.
  - Ο χρήστης μπορεί να κοπεί από τα περιστρεφόμενα πρόσθετα μαχαίρια. Ο χρήστης μπορεί να τραυματιστεί σοβαρά.
    - ▶ Μην αγγίζετε τα πρόσθετα μαχαίρια.

## 4.8 Εργασία

### ▲ ΠΡΟΕΙΔΟΠΟΙΗΣΗ

- Αν ο χρήστης δεν εκκινήσει σωστά τον κινητήρα, μπορεί να χάσει τον έλεγχο της σκαπτικής φρέζας. Ο χρήστης μπορεί να τραυματιστεί σοβαρά.



- Σε περίπτωση που τα πρόσθετα μαχαίρια έχουν μπλοκαριστεί από κάποιο αντικείμενο και πατήσετε το γκάζι, η σκαπτική φρέζα μπορεί να υποστεί ζημιά.
  - ▶ Σβήστε τον κινητήρα. Μετά απομακρύνετε το αντικείμενο.

- Εάν η σκαπτική φρέζα ανατραπεί προς τα μπροστά, το λάδι μπορεί να διαρρεύσει από τον κινητήρα και να ρυπάνει το περιβάλλον.
  - ▶ Μην ανατρέπετε τη σκαπτική φρέζα προς τα μπροστά.
- Εάν ο χρήστης έρθει σε επαφή με τον περιστρεφόμενο άξονα λήψης ισχύος, μπορεί να τραυματιστεί σοβαρά.



3600/min

- ▶ Σβήστε τον κινητήρα. Μόνο μετά μπορείτε να αφαιρέσετε ή να τοποθετήσετε το κάλυμμα.
- ▶ Μην αγγίζετε τον περιστρεφόμενο άξονα λήψης ισχύος.
- Εάν η σκαπτική φρέζα παρουσιάζει ασυνήθιστη συμπεριφορά κατά τη διάρκεια εργασίας, ενδέχεται να βρίσκεται σε μη ασφαλή κατάσταση. Μπορεί να προκληθούν σοβαροί τραυματισμοί και υλικές ζημιές.
  - ▶ Τερματίστε την εργασία και επικοινωνήστε με έναν εμπορικό αντιπρόσωπο της STIHL.
- Κατά τη διάρκεια εργασίας μπορεί να παρατηρηθούν κραδασμοί από τη σκαπτική φρέζα.
  - ▶ Φοράτε γάντια.
  - ▶ Κάντε διαλείμματα.
  - ▶ Εάν παρουσιαστούν διαταραχές του κυκλοφορικού συστήματος: Απευθυνθείτε σε γιατρό.
- Εάν απελευθερωθεί ο μοχλός συμπλέκτη, τα πρόσθετα μαχαίρια συνεχίζουν να περιστρέφονται για λίγη ώρα. Μπορεί να προκληθούν σοβαροί τραυματισμοί.
  - ▶ Περιμένετε μέχρι να σταματήσουν να περιστρέφονται τα πρόσθετα μαχαίρια.

## ▲ ΚΙΝΔΥΝΟΣ

- Εάν υπάρχουν ηλεκτροφόρα καλώδια στην περιοχή εργασίας, τα πρόσθετα μαχαίρια μπορεί να έρθουν σε επαφή με αυτά και να προκαλέσει ζημιές. Ο χρήστης μπορεί να τραυματιστεί σοβαρά ή θανάσιμα.
  - ▶ Μην εργάζεστε σε περιβάλλον με ηλεκτροφόρα καλώδια.

## 4.9 Μεταφορά

### ▲ ΠΡΟΕΙΔΟΠΟΙΗΣΗ

- Κατά την εργασία, το περίβλημα κιβωτίου μετάδοσης μπορεί να είναι θερμό. Ο χρήστης μπορεί να υποστεί εγκαύματα.
  - ▶ Μην αγγίζετε το θερμό περίβλημα κιβωτίου μετάδοσης.
- Κατά τη μεταφορά, η σκαπτική φρέζα μπορεί να ανατραπεί ή να μετακινηθεί. Μπορεί να προκληθούν τραυματισμοί και υλικές ζημιές.
  - ▶ Σβήστε τον κινητήρα.



- ▶ Αφαιρέστε το κάλυμμα του μπουζι.

- ▶ Ασφαλίστε τη σκαπτική φρέζα με ιμάντες πρόσδεσης, λουριά ή δίχτυ, έτσι ώστε να μην μπορεί να ανατραπεί και να μετακινηθεί.
- Αφού ο κινητήρας τεθεί σε λειτουργία, ο σιγαστήρας εξάτμισης και ο κινητήρας μπορεί να είναι θερμοί. Ο χρήστης μπορεί να υποστεί εγκαύματα.
  - ▶ Γείριτε και κώθιστε τη σκαπτική φρέζα στην κατεύθυνση του χρήστη.
- Η σκαπτική φρέζα είναι βαριά. Εάν ο χρήστης επιχειρήσει να μεταφέρει μόνος του τη σκαπτική φρέζα, ενδέχεται να τραυματιστεί.
  - ▶ Φοράτε γάντια.
  - ▶ Η σκαπτική φρέζα πρέπει να μεταφέρεται με τη βοήθεια δεύτερου ατόμου.

## 4.10 Φύλαξη

### ▲ ΠΡΟΕΙΔΟΠΟΙΗΣΗ

- Τα παιδιά δεν μπορούν να αντιληφθούν και να αξιολογήσουν τους κινδύνους που ενέχει η σκαπτική φρέζα. Τα παιδιά μπορεί να τραυματιστούν σοβαρά.
  - ▶ Σβήστε τον κινητήρα.
  - ▶ Φυλάσσετε τη σκαπτική φρέζα μακριά από παιδιά.
- Οι ηλεκτρικές επαφές της σκαπτικής φρέζας και τα μεταλλικά μέρη μπορεί να οξειδωθούν από την υγρασία. Η σκαπτική φρέζα μπορεί να υποστεί ζημιές.
  - ▶ Φυλάσσετε τη σκαπτική φρέζα σε καθαρό και στεγνό μέρος.

## 4.11 Καθαρισμός, συντήρηση και επισκευή

### ▲ ΠΡΟΕΙΔΟΠΟΙΗΣΗ

- Αν κατά τη διάρκεια του καθαρισμού, της συντήρησης ή της επισκευής τεθεί σε λειτουργία ο κινητήρας, τα πρόσθετα μαχαίρια μπορεί να τεθούν ακούσια σε κίνηση. Μπορεί να προκληθούν σοβαροί τραυματισμοί και υλικές ζημιές.
  - ▶ Σβήστε τον κινητήρα.
  - ▶ Αφαιρέστε το κάλυμμα του μπουζι.



- Αφού ο κινητήρας τεθεί σε λειτουργία, ο σιγαστήρας εξάτμισης και ο κινητήρας μπορεί να είναι θερμοί. Μπορεί να προκληθούν εγκαύματα.

- ▶ Περιμένετε, μέχρι να κρυώσουν ο σιγαστήρας εξάτμισης και ο κινητήρας.
- Κατά την εργασία, το περίβλημα κιβωτίου μετάδοσης μπορεί να είναι θερμό. Ο χρήστης μπορεί να υποστεί εγκαύματα.
  - ▶ Μην αγγίζετε το θερμό περίβλημα κιβωτίου μετάδοσης.
- Τα ισχυρά καθαριστικά και ο καθαρισμός με δέσμη νερού ή με αιχμηρά αντικείμενα μπορεί να προκαλέσουν ζημιές στη σκαπτική φρέζα ή στα πρόσθετα μαχαίρια. Εάν η σκαπτική φρέζα ή τα πρόσθετα μαχαίρια δεν καθαριστούν σωστά, μπορεί ορισμένα εξαρτήματα να μην λειτουργούν πλέον σωστά και να τεθούν εκτός λειτουργίας και οι διατάξεις ασφαλείας. Μπορεί να προκληθούν σοβαροί τραυματισμοί.
  - ▶ Καθαρίστε τη σκαπτική φρέζα και τα πρόσθετα μαχαίρια με τον τρόπο που περιγράφεται στις παρούσες οδηγίες χρήσης.
- Εάν η σκαπτική φρέζα ή τα πρόσθετα μαχαίρια δεν συντηρηθούν ή επισκευαστούν με τον τρόπο που περιγράφεται στις παρούσες οδηγίες χρήσης, μπορεί ορισμένα εξαρτήματα να μην λειτουργούν πλέον σωστά και να τεθούν εκτός λειτουργίας και οι διατάξεις ασφαλείας. Μπορεί να προκληθούν σοβαροί ή θανάσιμοι τραυματισμοί.
  - ▶ Συντηρείτε ή επισκευάζετε τη σκαπτική φρέζα και τα πρόσθετα μαχαίρια με τον τρόπο που περιγράφεται στις παρούσες οδηγίες χρήσης.
- Κατά τη διάρκεια του καθαρισμού των πρόσθετων μαχαιριών, ο χρήστης μπορεί να κοπεί από τις αιχμηρές ακμές κοπής. Ο χρήστης μπορεί να τραυματιστεί.
  - ▶ Φοράτε γάντια εργασίας από ανθεκτικό υλικό.

## 5 Προετοιμασία σκαπτικής φρέζας για χρήση

### 5.1 Προετοιμασία σκαπτικής φρέζας για χρήση

Πριν από κάθε έναρξη εργασίας θα πρέπει να εκτελεστούν τα παρακάτω βήματα:

- ▶ Βεβαιωθείτε ότι τα παρακάτω εξαρτήματα βρίσκονται σε ασφαλή κατάσταση:
  - Σκαπτική φρέζα, 4.6.1
  - Πρόσθετα μαχαίρια, 4.6.2
- ▶ Καθαρισμός σκαπτικής φρέζας, 15.1
- ▶ Τοποθέτηση πρόσθετων μαχαιριών, 6.1.1
- ▶ Τοποθέτηση πλασιού, 6.3.1
- ▶ Τοποθέτηση υνιού, 6.4
- ▶ Τοποθέτηση τιμονιού, 6.5

- ▶ Κρέμασμα ντιζών, 6.4
- ▶ Τοποθέτηση λαβής μεταφοράς, 6.7
- ▶ Τοποθέτηση προστατευτικού και καλυμμάτων, 6.8
- ▶ Πλήρωση λιπαντικού κιβωτίου μετάδοσης, 6.9
- ▶ Έλεγχος στάθμης λιπαντικού κιβωτίου μετάδοσης, 16.3
- ▶ Πλήρωση λιπαντικού κινητήρα, 6.10
- ▶ Πλήρωση φίλτρου αέρα τύπου λουτρού ελαίου, 6.11
- ▶ Ανεφοδιασμός σκαπτικής φρέζας με καύσιμο, 7.1
- ▶ Ρύθμιση τιμονιού για τον χρήστη, 8
- ▶ Έλεγχος χειριστηρίων, 10.1
- ▶ Εάν δεν είναι δυνατή η εκτέλεση των βημάτων: Μην χρησιμοποιείτε τη σκαπτική φρέζα και επικοινωνήστε με έναν εμπορικό αντιπρόσωπο της STIHL.

## 6 Συναρμολόγηση σκαπτικής φρέζας

### 6.1 Τοποθέτηση και αφαίρεση πρόσθετων μαχαιριών

#### 6.1.1 Τοποθέτηση πρόσθετων μαχαιριών

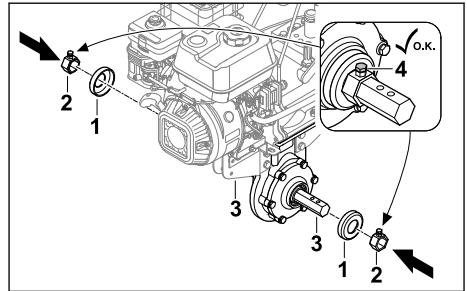

- ▶ Σβήστε τον κινητήρα.
- ▶ Περάστε τα καλύμματα (1) και τον σταυρό (2) στον άξονα εξόδου (3).
- ▶ Σφίξτε τις βίδες ασφάλισης (4).

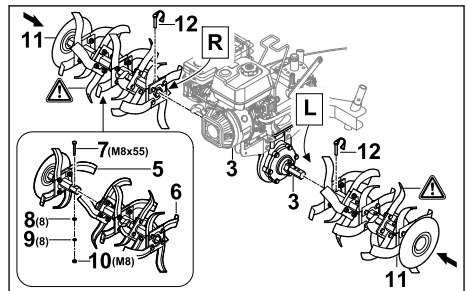

- ▶ Συναρμολογήστε τα δύο μισά τμήματα του πρόσθετου μαχαιριού (5 και 6) με τέτοιο τρόπο, ώστε να συμπίπτουν οι οπές.
  - ▶ Τοποθετήστε τη βίδα (7) στις οπές.
  - ▶ Τοποθετήστε τις ροδέλες (8) και τον δακτύλιο (9) στη βίδα (7).
  - ▶ Ξεβιδώστε το παξιμάδι (10) και σφίξτε το καλά.
  - ▶ Σπρώξτε τα πρόσθετα μαχαίρια (11) στον άξονα εξόδου (3) με τέτοιο τρόπο, ώστε να συμπίπτουν οι οπές.
  - ▶ Πιέστε τις περόνες (12) μέσα από τις οπές στον άξονα εξόδου (3) και κλείστε το άγκιστρο ασφάλισης.
- Τα πρόσθετα μαχαίρια (11) ασφαλιζονται.

### 6.1.2 Αφαίρεση πρόσθετων μαχαιριών

- ▶ Σβήστε τον κινητήρα.
  - ▶ Τραβήξτε τις περόνες.
  - ▶ Αφαιρέστε τα πρόσθετα μαχαίρια.
  - ▶ Πιέστε τις περόνες μέσα από τις οπές στον άξονα εξόδου.
- Οι περόνες φυλάσσονται.

## 6.2 Αφαίρεση και τοποθέτηση τροχών κύλισης

### 6.2.1 Τοποθέτηση τροχών κύλισης

- ▶ Σβήστε τον κινητήρα.

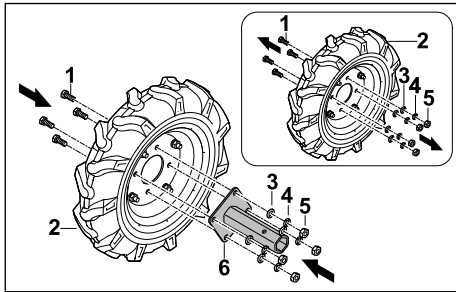

- ▶ Λύστε τις βίδες (1) από τον τροχό κύλισης (2).
- ▶ Αφαιρέστε τις ροδέλες (3), τους δακτυλίους (4) και τα παξιμάδια (5).
- ▶ Τοποθετήστε την υποδοχή άξονα (6) με τέτοιο τρόπο επάνω στον άξονα κύλισης (2) ώστε να συμπίπτουν οι οπές.
- ▶ Τοποθετήστε τις βίδες (1).
- ▶ Τοποθετήστε τις ροδέλες (3) και τους δακτυλίους (4) στις βίδες (1).
- ▶ Ξεβιδώστε τα παξιμάδια (5) και σφίξτε τα καλά.

Η υποδοχή άξονα (6) δεν χρειάζεται να αφαιρεθεί ξανά.

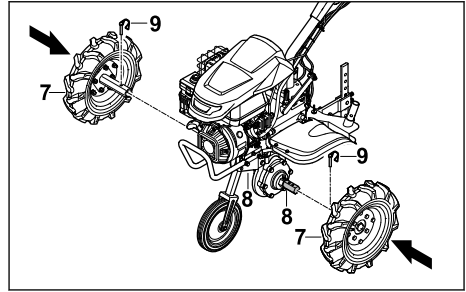

- ▶ Περάστε τους τροχούς κύλισης (7) στον άξονα εξόδου (8) με τέτοιο τρόπο, ώστε να συμπίπτουν οι οπές.
  - ▶ Πιέστε τις περόνες (9) μέσα από τις οπές στον άξονα εξόδου (8) και κλείστε το άγκιστρο ασφάλισης.
- Οι τροχοί κύλισης (7) ασφαλιζονται.

### 6.2.2 Αφαίρεση τροχών κύλισης

- ▶ Σβήστε τον κινητήρα.
  - ▶ Τραβήξτε τις περόνες.
  - ▶ Αφαιρέστε τους τροχούς κύλισης.
  - ▶ Πιέστε τις περόνες μέσα από τις οπές στον άξονα εξόδου.
- Οι περόνες φυλάσσονται.

## 6.3 Τοποθέτηση και αφαίρεση πλαισίου

### 6.3.1 Τοποθέτηση πλαισίου

#### ΣΗΜΕΙΩΣΗ

- Το πλαίσιο χρησιμοποιείται μόνο για τη μεταφορά και πρέπει να αφαιρείται και πάλι πριν από την εργασία.

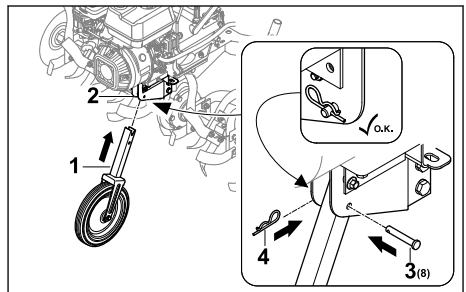

- ▶ Σβήστε τον κινητήρα.
- ▶ Περάστε το πλαίσιο (1) στο πλαίσιο (2) με τέτοιο τρόπο, ώστε να συμπίπτουν οι οπές.
- ▶ Τοποθετήστε τον πείρο (3) στην οπή.

- ▶ Πιέστε την περόνη (4) μέσα από την οπή στον πείρο (3).  
Ο πείρος (3) ασφαλιζεται και το πλαίσιο (1) είναι σταθεροποιημένο.

### 6.3.2 Αφαίρεση πλαισίου

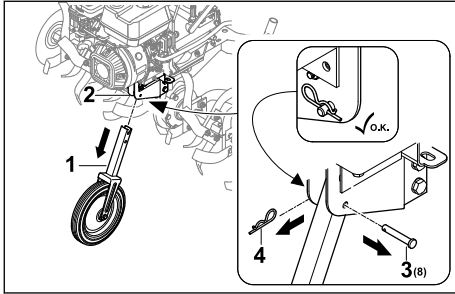

- ▶ Σβήστε τον κινητήρα.
- ▶ Τραβήξτε την περόνη (4) και αφαιρέστε τον πείρο (3).
- ▶ Τραβήξτε το πλαίσιο (1) από το πλαίσιο (2).
- ▶ Πιέστε το μπουλόνι (3) μέσα από την οπή του πλαισίου (1) και ασφαλίστε το με την περόνη (4).  
Το μπουλόνι (3) και η περόνη (4) ασφαλιζονται.
- ▶ Φυλάξτε το πλαίσιο (1) σε ασφαλές μέρος.

## 6.4 Τοποθέτηση υνιού

### Συναρμολόγηση υνιού

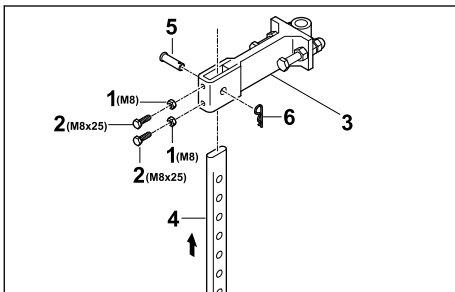

- ▶ Βιδώστε τα παξιμάδια (1) στις βίδες (2) και βιδώστε τα στις οπές στον προσαρμογέα (3).
- ▶ Τοποθετήστε το υνί (4) από κάτω στον προσαρμογέα (3) έτσι, ώστε η οπή στον προσαρμογέα (3) να συμπίπτει με τη χαμηλότερη οπή στο υνί (4).
- ▶ Τοποθετήστε τον πείρο (5).
- ▶ Πιέστε την περόνη (6) μέσα από την οπή στον πείρο (5).  
Το υνί έχει στερεωθεί.

### Τοποθέτηση υνιού

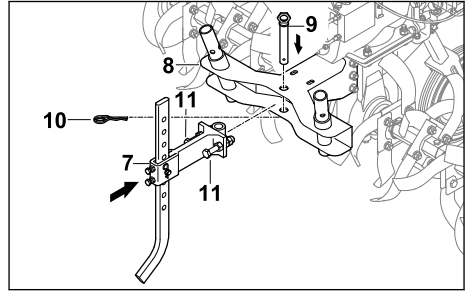

- ▶ Τοποθετήστε τον προσαρμογέα με τοποθετημένο το υνί (7) στη υποδοχή (8) της σκαπτικής φρέζας.
- ▶ Τοποθετήστε τον πείρο (9).
- ▶ Πιέστε την περόνη (10) μέσα από την οπή στον πείρο (9).
- ▶ Βιδώστε και σφίξτε καλά τις βίδες (11).  
Το υνί έχει στερεωθεί.

## 6.5 Τοποθέτηση τιμονιού

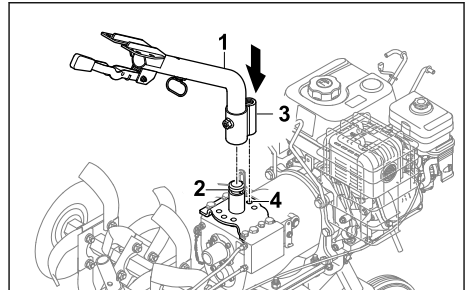

- ▶ Τοποθετήστε το κάτω τμήμα τιμονιού (1) στην υποδοχή (2) και ρυθμίστε το ρύγχος ασφάλισης (3) στη μεσαία θέση (4).

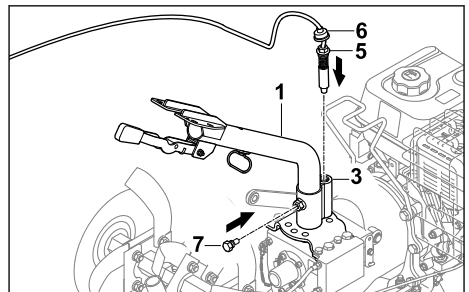

- ▶ Βιδώστε τον πείρο (5) στο ρύγχος ασφάλισης (3) και σφίξτε τον.
- ▶ Σπρώξτε το προστατευτικό κατά της σκόνης (6) προς τα κάτω με τέτοιο τρόπο ώστε να καλυφθεί το ρύγχος ασφάλισης (3).



- ▶ Βιδώστε τη βίδα (7).
- Το κάτω τμήμα τιμονιού (1) έχει στερεωθεί.

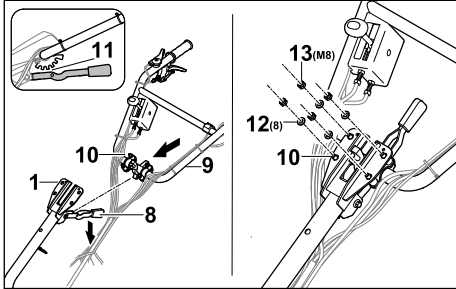

- ▶ Πιέστε τον μοχλό (8) προς τα κάτω και κρατήστε τον σε αυτή τη θέση.
- ▶ Περάστε το επάνω τμήμα τιμονιού (9) μαζί με τις βίδες (10) από κάτω μέσα από το κάτω τμήμα τιμονιού (1).
- ▶ Ελευθερώστε τον μοχλό (8) και ασφαλίστε το επάνω τμήμα τιμονιού (8) στη μεσαία θέση ασφάλισης (11).
- ▶ Περάστε τις ροδέλες (12) και τα παξιμάδια (13) στις βίδες (10).
- ▶ Σφίξτε τα παξιμάδια (13) με 20 Nm έως 25 Nm. Το επάνω τμήμα τιμονιού (9) έχει στερεωθεί.

Το τιμόνι δεν χρειάζεται να αφαιρεθεί ξανά.

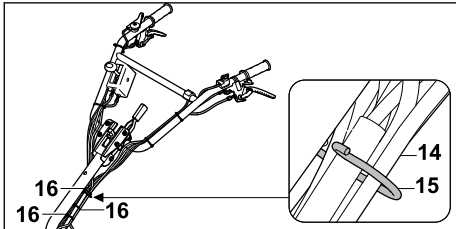

- ▶ Κρεμάστε τις ντίξες και τον κορμό καλωδίων (14) στο στήριγμα (15).
- ▶ Στερεώστε τις ντίξες με σφιγκτήρες καλωδίου (16) σε ίσες αποστάσεις στο τιμόνι και προσέξτε ώστε να μην τσακίσουν ή υποστούν φθορές οι ντίξες.

## 6.6 Κρέμασμα ντιζών

### Κρέμασμα ντιζας μετάδοσης κίνησης

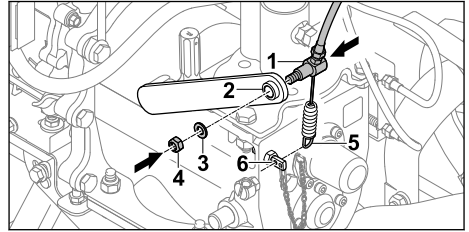

- ▶ Περάστε την ντίξα μετάδοσης κίνησης (1) μέσα από τον μοχλό (2).
- ▶ Περάστε τη ροδέλα (3).
- ▶ Βιδώστε το παξιμάδι (4).
- ▶ Κρεμάστε το ελατήριο (5) στο στήριγμα (6).

### Στερέωση ντιζας γκαζιού

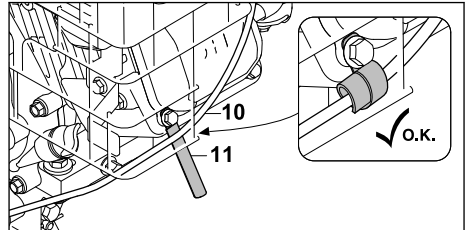

- ▶ Στερεώστε την ντίξα γκαζιού (10) με το στήριγμα καλωδίων (11).

### Στερέωση καλωδίου

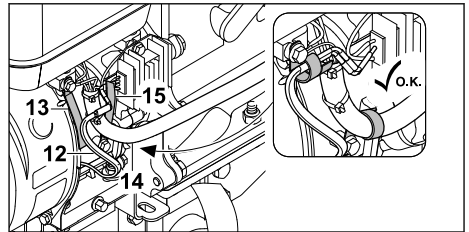

- ▶ Στερεώστε το καλώδιο (12) με το στήριγμα καλωδίων (13).
- ▶ Στερεώστε το λάστιχο καλωδίου (14) με το στήριγμα καλωδίων (15).





## 6.8.2 Τοποθέτηση καλυμμάτων

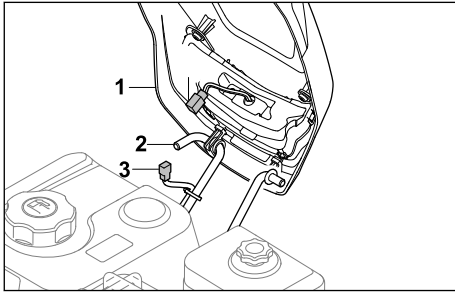

- ▶ Αγκιστρώστε το κάλυμμα (1) στη βάση (2).
- ▶ Συνδέστε τα φως καλωδίων φώτων (3 και 4).

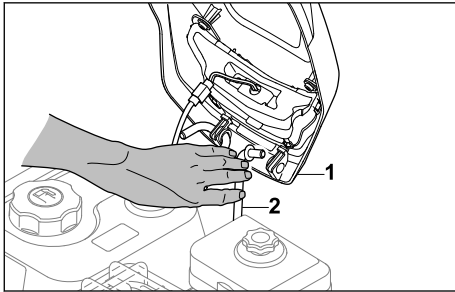

- ▶ Πιέστε τη βάση (2) προς τα μέσα έτσι ώστε να μπορεί να τοποθετηθεί το κάλυμμα (1).

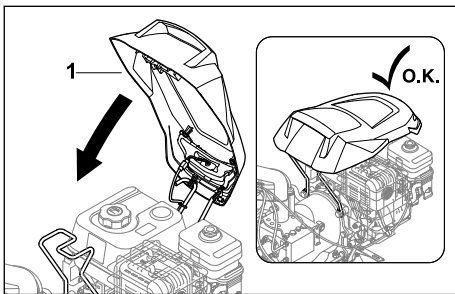

- ▶ Γυρίστε το κάλυμμα (1) προς τα κάτω μέχρι να ασφαλίσει.

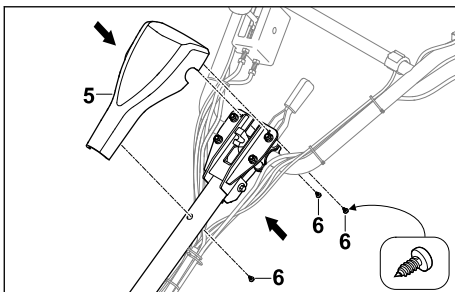

- ▶ Τοποθετήστε το κάλυμμα (5) στο τιμόνι.
- ▶ Βιδώστε τις βίδες (6).

## 6.9 Πλήρωση λιπαντικού κιβωτίου μετάδοσης

Το λιπαντικό κιβωτίου μετάδοσης λιπαίνει και ψύχει το κιβώτιο μετάδοσης της σκαπτικής φρέζας.

**ΣΗΜΕΙΩΣΗ**

- Κατά την παράδοση, το εργαλείο δεν είναι πληρωμένο με λιπαντικό κιβωτίου μετάδοσης. Αν ο κινητήρας εκκινηθεί χωρίς λιπαντικό κινητήρα ή με πολύ λίγο λιπαντικό κιβωτίου μετάδοσης, η σκαπτική φρέζα μπορεί να υποστεί ζημιά.
  - ▶ Ελέγχετε τη στάθμη του λιπαντικού κιβωτίου μετάδοσης πριν από κάθε θέση σε λειτουργία και, αν χρειάζεται, συμπληρώστε λιπαντικό κιβωτίου μετάδοσης.

- ▶ Σβήστε τον κινητήρα.
- ▶ Τοποθετήστε τη σκαπτική φρέζα σε μια επίπεδη επιφάνεια.
- ▶ Τοποθετήστε το πλαίσιο.
- ▶ Φέρτε το υνί στην υψηλότερη σκάλα.
- ▶ Καθαρίστε την περιοχή γύρω από την τάπα του λιπαντικού κιβωτίου μετάδοσης με ένα υγρό πανί.

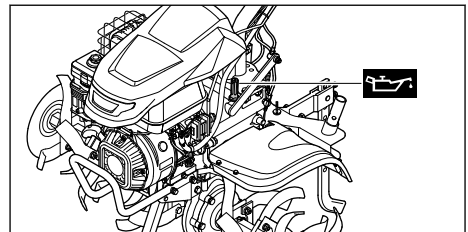

- ▶ Στρέψτε αριστερόστροφα την τάπα του λιπαντικού κιβωτίου μετάδοσης με τέτοιο τρόπο ώστε να μπορείτε να την αφαιρέσετε.
- ▶ Αφαιρέστε την τάπα του λιπαντικού κιβωτίου μετάδοσης.
- ▶ Πληρώστε 2,3 l λιπαντικό κιβωτίου μετάδοσης SAE 10W30 με τέτοιο τρόπο, ώστε να μην χυθεί.
- ▶ Τοποθετήστε την τάπα του λιπαντικού κιβωτίου μετάδοσης στο στόμιο πλήρωσης.
- ▶ Βιδώστε δεξιόστροφα την τάπα του λιπαντικού κιβωτίου μετάδοσης και σφίξτε την με το χέρι. Το στόμιο πλήρωσης κλείνει.

## 6.10 Πλήρωση λιπαντικού κινητήρα

Το λιπαντικό κινητήρα λιπαίνει και ψύχει τον κινητήρα.

Οι προδιαγραφές του λιπαντικού κινητήρα και η ποσότητα πλήρωσης αναφέρονται στις οδηγίες χρήσης του κινητήρα.

### ΣΗΜΕΙΩΣΗ

- Κατά την παράδοση, το μηχάνημα δεν είναι πληρωμένο με λιπαντικό κινητήρα. Αν ο κινητήρας εκκινηθεί χωρίς λιπαντικό κινητήρα ή με πολύ λίγο λιπαντικό κινητήρα, η σκαπτική φρέζα μπορεί να υποστεί ζημιά.
  - ▶ Ελέγχετε τη στάθμη του λιπαντικού κινητήρα πριν από κάθε θέση σε λειτουργία και, αν χρειάζεται, συμπληρώστε λιπαντικό κινητήρα.

▶ Πληρώνετε λιπαντικό κινητήρα με τον τρόπο που περιγράφεται στις οδηγίες χρήσης του κινητήρα.

## 6.11 Πλήρωση φίλτρου αέρα τύπου λουτρού ελαίου

Το φίλτρο αέρα τύπου λουτρού ελαίου φιλτράρει τον αέρα που αναρροφάται από τον κινητήρα.

### ΣΗΜΕΙΩΣΗ

- Κατά την παράδοση, το φίλτρο αέρα τύπου λουτρού ελαίου δεν είναι πληρωμένο με λιπαντικό κινητήρα. Αν ο κινητήρας εκκινηθεί χωρίς λιπαντικό κινητήρα ή με πολύ λίγο λιπαντικό κινητήρα στο φίλτρο αέρα τύπου λουτρού ελαίου, η σκαπτική φρέζα μπορεί να υποστεί ζημιά.
  - ▶ Ελέγξτε τη στάθμη του λιπαντικού κινητήρα στο φίλτρο αέρα τύπου λουτρού ελαίου πριν από τη θέση σε λειτουργία και, αν χρειάζεται, συμπληρώστε λιπαντικό κινητήρα.

Οι προδιαγραφές του λιπαντικού κινητήρα και η ποσότητα πλήρωσης αναφέρονται στις οδηγίες χρήσης του κινητήρα.

## 7 Ανεφοδιασμός σκαπτικής φρέζας με καύσιμο

### 7.1 Ανεφοδιασμός σκαπτικής φρέζας με καύσιμο

#### ΣΗΜΕΙΩΣΗ

- Αν η σκαπτική φρέζα δεν ανεφοδιαστεί το κατάλληλο καύσιμο, μπορεί να υποστεί ζημιά.
  - ▶ Τηρείτε τις υποδείξεις στις οδηγίες χρήσης του κινητήρα.
- ▶ Σβήστε τον κινητήρα.
- ▶ Τοποθετήστε τη σκαπτική φρέζα σε μια επίπεδη επιφάνεια.
- ▶ Ανοίξτε το κάλυμμα.
- ▶ Καθαρίστε την περιοχή γύρω από την τάπα του ρεζερβουάρ καυσίμου με ένα υγρό πανί.

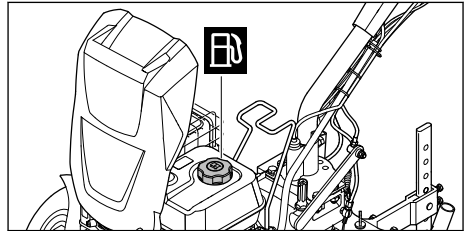

- ▶ Γυρίστε αριστερόστροφα την τάπα του ρεζερβουάρ καυσίμου τόσο, ώστε να μπορείτε να την αφαιρέσετε.
- ▶ Αφαιρέστε την τάπα του ρεζερβουάρ καυσίμου.
- ▶ Πληρώστε τόσο καύσιμο ώστε να μην χυθεί και αφήστε περιθώριο τουλάχιστον 15 mm από το χέιλος του ρεζερβουάρ καυσίμου.
- ▶ Τοποθετήστε την τάπα του ρεζερβουάρ καυσίμου στο ρεζερβουάρ καυσίμου.
- ▶ Βιδώστε δεξιόστροφα την τάπα του ρεζερβουάρ καυσίμου και σφίξτε την με το χέρι.
- ▶ Κλείστε το κάλυμμα.
  - Το ρεζερβουάρ καυσίμου είναι κλειστό.

## 8 Ρύθμιση της σκαπτικής φρέζας για τον χρήστη

### 8.1 Ρύθμιση ύψους τιμονιού

Το τιμόνι μπορεί να ρυθμιστεί ως προς το ύψος σε 5 διαφορετικές σκάλες.

- ▶ Σβήστε τον κινητήρα.
- ▶ Τοποθετήστε τη σκαπτική φρέζα σε μια επίπεδη επιφάνεια.

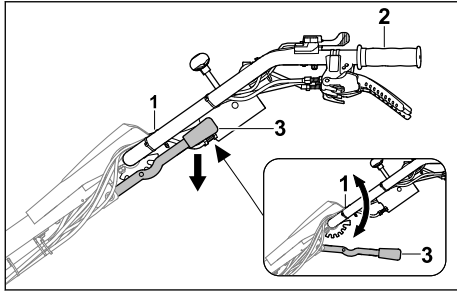

- ▶ Κρατήστε το τιμόνι (1) με το ένα χέρι στη χειρολαβή (2).
- ▶ Με το άλλο χέρι πιέστε τον μοχλό (3) προς τα κάτω και κρατήστε τον.
- ▶ Φέрте το τιμόνι (1) στην επιθυμητή θέση.
- ▶ Αφήστε τον μοχλό (3).  
Το τιμόνι ασφαλίζει.

## 8.2 Ρύθμιση τιμονιού πλευρικά

Το τιμόνι μπορεί να ρυθμιστεί στο πλάι, προς τα αριστερά ή προς τα δεξιά.

- ▶ Σβήστε τον κινητήρα.
- ▶ Τοποθετήστε τη σκαπτική φρέζα σε μια επίπεδη επιφάνεια.

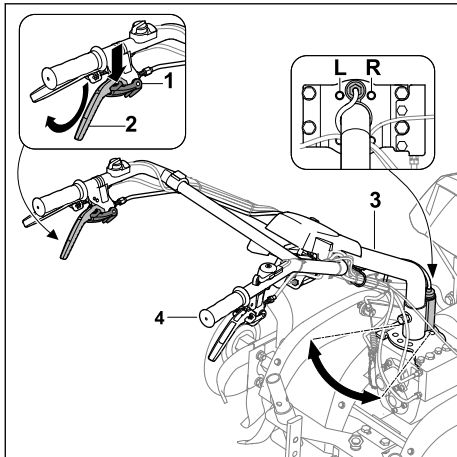

- ▶ Πατήστε την ασφάλιση (1) προς τα κάτω μέχρι τέρματος και κρατήστε την πατημένη.
- ▶ Πιέστε τον μοχλό συμπλέκτη - πλευρική μετατόπιση (2) προς τα επάνω μέχρι τέρματος και κρατήστε τον σε αυτήν τη θέση.
- ▶ Αφήστε την ασφάλιση (1).
- ▶ Κρατήστε το τιμόνι (3) με το άλλο χέρι στη χειρολαβή (4).
- ▶ Φέрте το τιμόνι (3) στην επιθυμητή θέση (L, R).
- ▶ Αφήστε τον μοχλό συμπλέκτη - πλευρική μετατόπιση (2).

Το τιμόνι ασφαλίζει.

## 9 Ενεργοποίηση και την απενεργοποίηση σκαπτικής φρέζας

### 9.1 Ενεργοποίηση και την απενεργοποίηση κινητήρα

#### 9.1.1 Εκκίνηση του κινητήρα

- ▶ Τοποθετήστε τη σκαπτική φρέζα σε μια επίπεδη επιφάνεια.
- ▶ Αφήστε την να λειτουργεί στο ρελαντί.

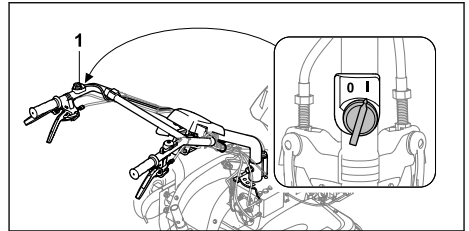

- ▶ Φέрте τον κεντρικό διακόπτη (1) στη θέση I.

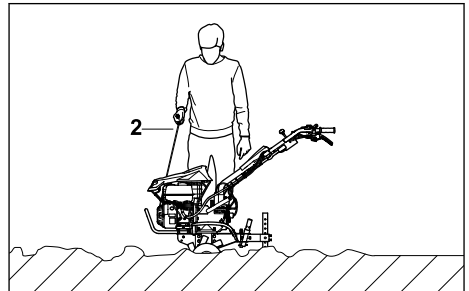

- ▶ Τραβήξτε αργά προς τα έξω το τη λαβή εκκίνησης (2) μέχρι να νιώσετε αντίσταση.
- ▶ Τραβήξτε προς τα έξω και αφήστε γρήγορα τη λαβή εκκίνησης (2) μέχρι να εκκινηθεί ο κινητήρας.
- ▶ Αν ο κινητήρας δεν τίθεται σε λειτουργία: Ανατρέξτε στις οδηγίες χρήσης του κινητήρα.

#### 9.1.2 Θέση κινητήρα εκτός λειτουργίας

- ▶ Τοποθετήστε τη σκαπτική φρέζα σε μια επίπεδη επιφάνεια.
- ▶ Απενεργοποιήστε τη μετάδοση κίνησης.  
Το σύστημα μετάδοσης έχει αποσυμπλεχθεί και ο άξονας εξόδου δεν περιστρέφεται πλέον.

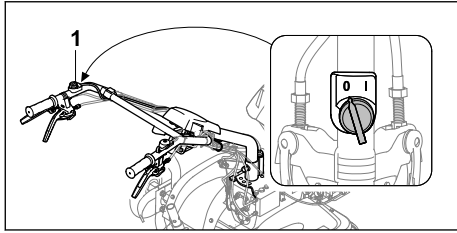

- Φέρτε τον κεντρικό διακόπτη (1) στη θέση 0. Ο κινητήρας απενεργοποιείται.

## 9.2 Ρύθμιση σχέσης ταχύτητας

Μπορούν να ρυθμιστούν 4 σχέσεις ταχύτητας. 0/R = ρελαντί/όπισθεν

- Το ρελαντί προορίζεται για την εκκίνηση του κινητήρα ή για να παραμείνει ενεργή η σκαπτική φρέζα με τον κινητήρα σε λειτουργία.
- Η όπισθεν χρησιμοποιείται για την απελευθέρωση των πρόσθετων μαχαιριών ή για την τοποθέτηση της σκαπτικής φρέζας.

1= Σχέση κίνησης προς τα εμπρός με αργή ταχύτητα

- Η αργή κίνηση προς τα μπροστά επιλέγεται για το σκάλισμα στερεού εδάφους ή για τη δημιουργία αυλακιών.

2= Σχέση κίνησης προς τα εμπρός με γρήγορη ταχύτητα

- Η γρήγορη κίνηση προς τα μπροστά επιλέγεται για την προσθήκη εδαφοβελτιωτικών σε χαλαρό έδαφος ή για την επεξεργασία χαλαρού εδάφους.

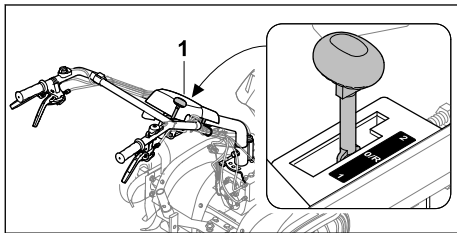

- Φέρτε τον μοχλό ταχυτήτων (1) στην επιθυμητή θέση.

### ΣΗΜΕΙΩΣΗ

- Ρυθμίστε το ρελαντί για την εκκίνηση του κινητήρα και για τα διαλείμματα εργασίας.

## 9.3 Ρύθμιση στροφών

Με τον μοχλό γκαζιού μπορούν να ρυθμιστούν οι στροφές του κινητήρα.

- Εκκινήστε τον κινητήρα.

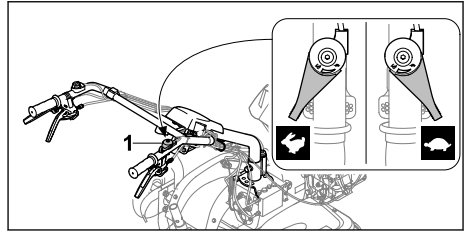

- Ρυθμίστε τις στροφές μέσω του μοχλού γκαζιού (1).

## 9.4 Ενεργοποίηση και απενεργοποίηση μετάδοσης κίνησης

### 9.4.1 Ενεργοποίηση μετάδοσης κίνησης

Με τον μοχλό συμπλέκτη - μετάδοση κίνησης πραγματοποιείται η σύμπλεξη και η αποσύμπλεξη του άξονα εξόδου, όταν λειτουργεί ο κινητήρας.

#### Μετάδοση κίνησης μπροστά

Με τον μοχλό συμπλέκτη - μετάδοση κίνησης, η σκαπτική φρέζα αρχίζει να κινείται με τοποθετημένα τα πρόσθετα μαχαίρια ή τους τροχούς κύλισης και επιλεγμένη την ταχύτητα 1 ή 2.

- Εκκινήστε τον κινητήρα.

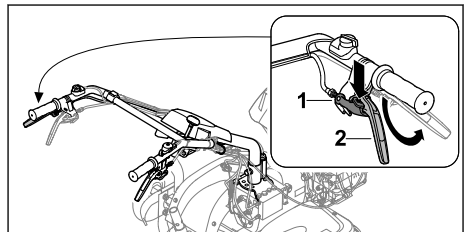

- Πατήστε την ασφάλιση (1) προς τα κάτω μέχρι τέρματος και κρατήστε την πατημένη.
- Πιέστε τον μοχλό συμπλέκτη - μετάδοση κίνησης (2) προς τα επάνω μέχρι τέρματος και κρατήστε τον σε αυτήν τη θέση.
- Αφήστε την ασφάλιση (1). Το σύστημα μετάδοσης έχει συμπλεχθεί και ο άξονας εξόδου περιστρέφεται. Η σκαπτική φρέζα κινείται προς τα μπροστά.

#### Μετάδοση κίνησης όπισθεν

Με τον μοχλό συμπλέκτη - όπισθεν και τον μέτεπειτα χειρισμό του μοχλού συμπλέκτη - μετάδοση κίνησης, η σκαπτική φρέζα αρχίζει να κινείται με τοποθετημένα τα πρόσθετα μαχαίρια ή τους τροχούς κύλισης και επιλεγμένη την ταχύτητα 0/R.

- Εκκινήστε τον κινητήρα.

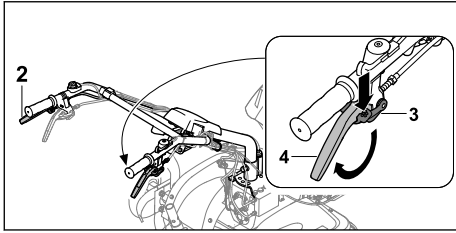

- ▶ Πατήστε την ασφάλιση (3) προς τα κάτω μέχρι τέλους και κρατήστε την πατημένη.
- ▶ Πιέστε τον μοχλό συμπλέκτη - όπισθεν (4) προς τα επάνω μέχρι τέλους και κρατήστε τον σε αυτήν τη θέση.
- ▶ Αφήστε την ασφάλιση (3).
- ▶ Με τον μοχλό συμπλέκτη - μετάδοση κίνησης (2) ενεργοποιήστε τη μετάδοση κίνησης. Το σύστημα μετάδοσης έχει συμπλεχθεί και ο άξονας εξόδου περιστρέφεται. Η σκαπτική φρέζα κινείται προς τα πίσω.

#### 9.4.2 Απενεργοποίηση μετάδοσης κίνησης

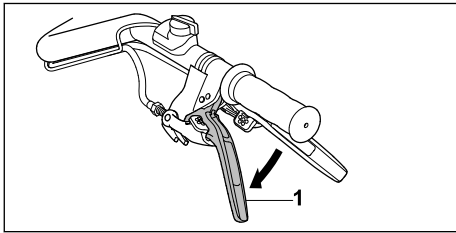

- ▶ Απελευθερώστε τον μοχλό συμπλέκτη - μετάδοση κίνησης (1). Το σύστημα μετάδοσης έχει αποσυμπλεχθεί και ο άξονας εξόδου δεν περιστρέφεται.

## 10 Έλεγχος σκαπτικής φρέζας

### 10.1 Έλεγχος στοιχείων χειρισμού

#### Ασφάλιση

- ▶ Σβήστε τον κινητήρα.
- ▶ Προσπαθήστε να πιέσετε τον μοχλό συμπλέκτη χωρίς να πιέσετε την ασφάλιση.
- ▶ Αν μπορεί να πατηθεί ο μοχλός συμπλέκτη: Μην χρησιμοποιείτε τη σκαπτική φρέζα και επικοινωνήστε με έναν εμπορικό αντιπρόσωπο της STIHL.  
Η ασφάλιση είναι ελαττωματική.
- ▶ Πιέστε την ασφάλιση και κρατήστε την πιεσμένη.
- ▶ Πιέστε τον μοχλό συμπλέκτη.
- ▶ Αφήστε τον μοχλό συμπλέκτη και την ασφάλιση.

- ▶ Αν ο μοχλός συμπλέκτη ή η ασφάλιση λειτουργούν με δυσκολία ή δεν επιστρέφουν στην αρχική θέση: Μην χρησιμοποιείτε τη σκαπτική φρέζα και επικοινωνήστε με έναν εμπορικό αντιπρόσωπο της STIHL.  
Ο μοχλός συμπλέκτη και η ασφάλιση είναι ελαττωματικά.
- ▶ Ελέγξτε με τον ίδιο τρόπο όλες τις ασφαλίσεις στους μοχλούς συμπλέκτη.

#### Μοχλός συμπλέκτη - μετάδοση κίνησης

- ▶ Εκκινήστε τον κινητήρα.
- ▶ Επιλέξτε την ταχύτητα 1 ή 2.
- ▶ Ενεργοποιήστε τη μετάδοση κίνησης. Το σύστημα μετάδοσης έχει συμπλεχθεί και ο άξονας εξόδου περιστρέφεται.
- ▶ Εάν η μετάδοση κίνησης δεν ενεργοποιείται:
  - ▶ Μην χρησιμοποιείτε τη σκαπτική φρέζα και επικοινωνήστε με έναν εμπορικό αντιπρόσωπο της STIHL.  
Ο μοχλός συμπλέκτη - μετάδοση κίνησης είναι ελαττωματικός.

#### Μοχλός συμπλέκτη - όπισθεν

- ▶ Εκκινήστε τον κινητήρα.
- ▶ Επιλέξτε την ταχύτητα 0/R.
- ▶ Απασφαλίστε τον μοχλό συμπλέκτη - όπισθεν, πιέστε προς τα επάνω και κρατήστε τον σε αυτήν τη θέση.
- ▶ Ενεργοποιήστε τη μετάδοση κίνησης. Το σύστημα μετάδοσης έχει συμπλεχθεί και ο άξονας εξόδου περιστρέφεται.
- ▶ Εάν η σκαπτική φρέζα δεν μετακινείται προς τα πίσω:
  - ▶ Μην χρησιμοποιείτε τη σκαπτική φρέζα και επικοινωνήστε με έναν εμπορικό αντιπρόσωπο της STIHL.  
Ο μοχλός συμπλέκτη - όπισθεν είναι ελαττωματικός.

#### Μοχλός συμπλέκτη - πλευρική μετατόπιση

- ▶ Απασφαλίστε τον μοχλό συμπλέκτη - πλευρική μετατόπιση, πιέστε προς τα επάνω και κρατήστε τον σε αυτήν τη θέση. Το τιμόνι μπορεί να ρυθμιστεί προς το πλάι.
- ▶ Εάν το τιμόνι δεν μπορεί να ρυθμιστεί:
  - ▶ Μην χρησιμοποιείτε τη σκαπτική φρέζα και επικοινωνήστε με έναν εμπορικό αντιπρόσωπο της STIHL.  
Ο μοχλός συμπλέκτη - πλευρική μετατόπιση ή το καλώδιο είναι ελαττωματικά.

#### Κεντρικός διακόπτης

- ▶ Εκκινήστε τον κινητήρα.
- ▶ Φέρτε τον κεντρικό διακόπτη στη θέση 0. Ο κινητήρας απενεργοποιείται.



- ▶ Αν ο κινητήρας δεν σβήνει:
  - ▶ Μην χρησιμοποιείτε τη σκαπτική φρέζα και επικοινωνήστε με έναν εμπορικό αντιπρόσωπο της STIHL.
  - Ο κεντρικός διακόπτης είναι ελαττωματικός.

### Μοχλός γκαζιού

- ▶ Εκκινήστε τον κινητήρα.
- ▶ Μετακινήστε τον μοχλό γκαζιού. Οι στροφές κινητήρα μεταβάλλονται.
- ▶ Εάν οι στροφές κινητήρα δεν μεταβάλλονται:
  - ▶ Μην χρησιμοποιείτε τη σκαπτική φρέζα και επικοινωνήστε με έναν εμπορικό αντιπρόσωπο της STIHL.
  - Ο μοχλός γκαζιού είναι ελαττωματικός.

### Μοχλός ταχυτήτων

- ▶ Επιλέξτε την ταχύτητα 0/R, 1 και 2.
- ▶ Όταν δεν είναι δυνατή η επιλογή μιας ταχύτητας:
  - ▶ Μην χρησιμοποιείτε τη σκαπτική φρέζα και επικοινωνήστε με έναν εμπορικό αντιπρόσωπο της STIHL.
  - Ο μοχλός ταχυτήτων είναι ελαττωματικός.

### Διακόπτης φώτων

- ▶ Εκκινήστε τον κινητήρα.
- ▶ Πιέστε τον διακόπτη ενεργοποίησης. Ο προβολέας ανάβει.
- ▶ Πιέστε τον διακόπτη απενεργοποίησης. Ο προβολέας σβήνει.
- ▶ Εάν ο προβολέας δεν ανάβει:
  - ▶ Ελέγξτε εάν ο προβολέας παρουσιάζει βλάβη.
- ▶ Εάν ο προβολέας δεν είναι εντάξει:
  - ▶ Μην χρησιμοποιείτε τη σκαπτική φρέζα και επικοινωνήστε με έναν εμπορικό αντιπρόσωπο της STIHL.
  - Ο διακόπτης φώτων είναι ελαττωματικός.

## 11 Εργασία με τη σκαπτική φρέζα

### 11.1 Αφαίρεση πλαισίου

- ▶ Αφαιρέστε το πλαίσιο πριν από την έναρξη εργασιών,  6.3.2.

### 11.2 Ρύθμιση υνιού

Το υνί μπορεί να ρυθμιστεί σε 8 θέσεις.

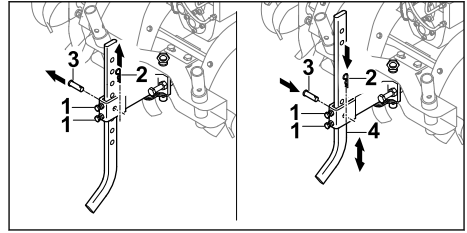

- ▶ Λύστε τις βίδες (1).
- ▶ Τραβήξτε την περόνη (2) και αφαιρέστε τον πείρο (3).
- ▶ Φέρτε το υνί (4) στην επιθυμητή θέση.
- ▶ Τοποθετήστε τον πείρο (3).
- ▶ Πιέστε την περόνη (2) μέσα από την οπή στον πείρο (3).
- ▶ Σφίξτε τις βίδες (1).

### 11.3 Χρήση μετάδοσης άξονα λήψης ισχύος

- ▶ Σβήστε τον κινητήρα.

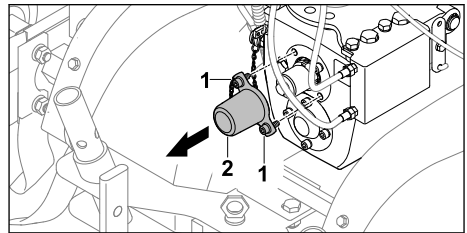

- ▶ Ξεβιδώστε τις βίδες (1).
- ▶ Αφαιρέστε το κάλυμμα (2). Οι βίδες (1) παραμένουν σταθερά συνδεδεμένες στο κάλυμμα (2).

### Ενεργοποίηση μετάδοσης άξονα λήψης ισχύος

#### ΠΡΟΕΙΔΟΠΟΙΗΣΗ

- Όταν χρησιμοποιείται η μετάδοση άξονα λήψης ισχύος, ο κινητήρας βρίσκεται σε λειτουργία. Εάν έχει επιλεγεί μία σχέση, η σκαπτική φρέζα μπορεί να τεθεί ανεξέλεγκτα σε λειτουργία. Μπορεί να παρασυρθούν άτομα ή να προκληθούν σοβαροί τραυματισμοί.
  - ▶ Μην πιέζετε τον μοχλό συμπλέκτη - όπισθεν.
  - ▶ Μην επιλέγετε τις ταχύτητες 1 και 2.
- ▶ Εκκινήστε τον κινητήρα.
- ▶ Φέρτε τον μοχλό ταχυτήτων στη θέση 0/R.
- ▶ Απασφαλίστε τον μοχλό συμπλέκτη - μετάδοση κίνησης, πιέστε τον και κρατήστε τον σε αυτή τη θέση.
- ▶ Ρυθμίστε τις στροφές με τον μοχλό γκαζιού.



Ο άξονας λήψης ισχύος περιστρέφεται με την επιλεγμένη ταχύτητα.

### Απενεργοποίηση μετάδοσης άξονα λήψης ισχύος

- ▶ Απελευθερώστε τον μοχλό συμπλέκτη - μετάδοση κίνησης.
- ▶ Εάν δεν χρειάζεστε πλέον τη μετάδοση άξονα λήψης ισχύος:
  - ▶ Σβήστε τον κινητήρα.
  - ▶ Τοποθετήστε το κάλυμμα.

### 11.4 Ενεργοποίηση και απενεργοποίηση προβολέα

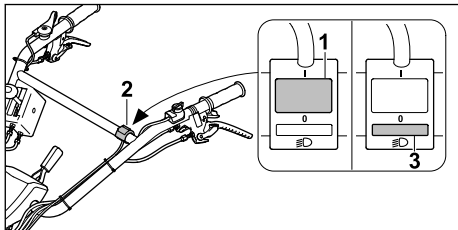

- ▶ Πιέστε τον διακόπτη (1) στον διακόπτη φώτων (2).  
Ο προβολέας ανάβει.
- ▶ Πιέστε τον διακόπτη (3) στον διακόπτη φώτων (2).  
Ο προβολέας σβήνει.

### 11.5 Κράτημα και οδήγηση σκαπτικής φρέζας

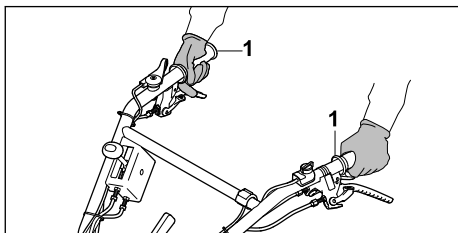

- ▶ Κρατήστε τη σκαπτική φρέζα και με τα δύο χέρια από τις χειρολαβές (1) έτσι, ώστε οι αντίχειρες να περικλείουν τις χειρολαβές.

### 11.6 Σκάλισμα στερεού εδάφους ή προσθήκη εδαφοβελτιωτικών σε χαλαρό έδαφος

- ▶ Αφαιρέστε το πλαίσιο.
- ▶ Θέστε τον κινητήρα σε λειτουργία.

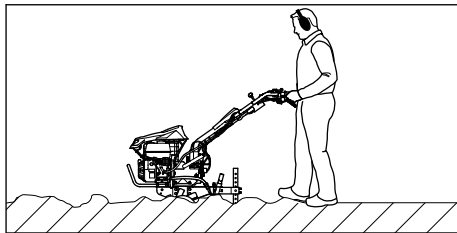

- ▶ Οδηγήστε τη σκαπτική φρέζα προς τα μπροστά και με το υνί ρυθμίστε την ταχύτητα και το βάθος εργασίας.
- ▶ Προχωρήστε αργά και ελεγχόμενα προς τα μπροστά.
- ▶ Αν τα πρόσθετα μαχαίρια μπλοκάρουν:
  - ▶ Επιλέξτε την ταχύτητα 0/R.
  - ▶ Οδηγήστε τη σκαπτική φρέζα αργά προς τα πίσω, μέχρι να ελευθερωθούν τα πρόσθετα μαχαίρια.
  - ▶ Ρυθμίστε τη σχέση ταχύτητας.
  - ▶ Προχωρήστε αργά και ελεγχόμενα προς τα μπροστά.

### 11.7 Επεξεργασία χαλαρών εδαφών

- ▶ Αφαιρέστε το πλαίσιο.
- ▶ Θέστε τον κινητήρα σε λειτουργία.

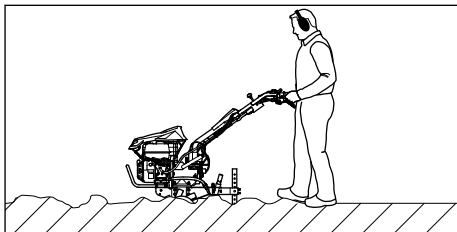

- ▶ Οδηγήστε τη σκαπτική φρέζα προς τα μπροστά και με το υνί ρυθμίστε την ταχύτητα και το βάθος εργασίας.
- ▶ Προχωρήστε αργά και ελεγχόμενα προς τα μπροστά.

### 11.8 Δημιουργία αυλακιών

- ▶ Αφαιρέστε το πλαίσιο.
- ▶ Θέστε τον κινητήρα σε λειτουργία.

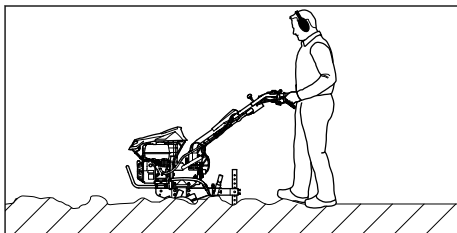

- ▶ Οδηγήστε τη σκαπτική φρέζα προς τα μπροστά και με το υνί ρυθμίστε την ταχύτητα και το βάθος εργασίας.
- ▶ Προχωρήστε αργά και ελεγχόμενα προς τα μπροστά.

## 12 Μετά την εργασία

### 12.1 Μετά την εργασία

- ▶ Σβήστε τον κινητήρα.
- ▶ Αφήστε τη σκαπτική φρέζα να κρυώσει.
- ▶ Τοποθετήστε το πλαίσιο.
- ▶ Εάν η σκαπτική φρέζα είναι υγρή: Αφήστε τη σκαπτική φρέζα να στεγνώσει.
- ▶ Καθαρίστε τη σκαπτική φρέζα.
- ▶ Καθαρίστε τα πρόσθετα μαχαίρια.

## 13 Μεταφορά

### 13.1 Μεταφορά σκαπτικής φρέζας

- ▶ Σβήστε τον κινητήρα.

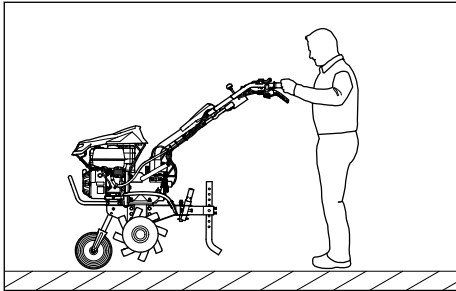

- ▶ Εάν η σκαπτική φρέζα μεταφερθεί με το πλαίσιο:
  - ▶ Τοποθετήστε το πλαίσιο.
  - ▶ Κρατήστε τη σκαπτική φρέζα και από τις δύο χειρολαβές και ανασηκώστε την με τέτοιο τρόπο ώστε να σταθεί στο πλαίσιο.
  - ▶ Ωθείτε ή έλκετε τη σκαπτική φρέζα αργά.

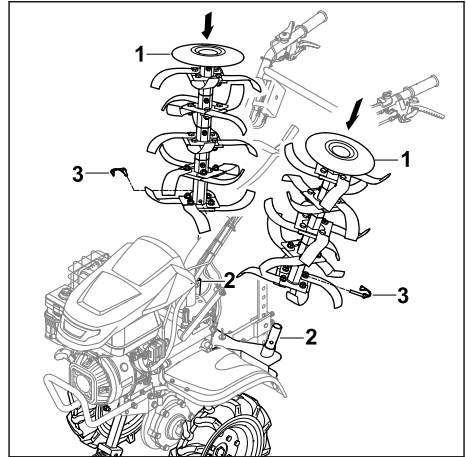

- ▶ Εάν η σκαπτική φρέζα μεταφερθεί με τους τροχούς κύλισης:
  - ▶ Τοποθετήστε τους τροχούς κύλισης.
  - ▶ Τοποθετήστε το πλαίσιο.
  - ▶ Περάστε τα πρόσθετα μαχαίρια (1) στον προβλεπόμενο προσαρμογέα μεταφοράς πρόσθετου μαχαιριού (2) με τέτοιο τρόπο, ώστε να συμπίπτουν οι οπές.
  - ▶ Πιέστε τις περόνες (3) μέσα από τις οπές και κλείστε το άγκιστρο ασφάλισης.
  - ▶ Θέστε τον κινητήρα σε λειτουργία.
  - ▶ Ενεργοποιήστε τη μετάδοση κίνησης.
  - ▶ Κινήστε τη σκαπτική φρέζα αργά και ελεγχόμενα προς τα μπροστά.

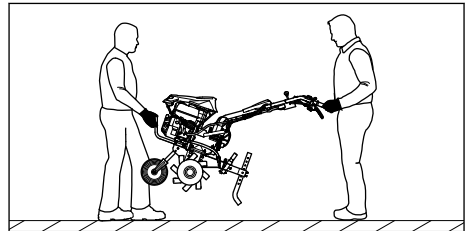

- ▶ Εάν η σκαπτική φρέζα μεταφερθεί ανασηκωμένη:
  - ▶ Ένα άτομο θα πρέπει να κρατά τη σκαπτική φρέζα και με τα δύο χέρια από τη λαβή μεταφοράς μπροστά και ένα άλλο άτομο θα πρέπει να κρατά τις χειρολαβές και με τα δύο χέρια.
  - ▶ Ανασηκώστε και μεταφέρετε τη σκαπτική φρέζα με τη βοήθεια δεύτερου ατόμου.
  - ▶ Φοράτε γάντια εργασίας από ανθεκτικό υλικό.

- ▶ Εάν η σκαπτική φρέζα μεταφερθεί με όχημα:
  - ▶ Ασφαλίστε τη σκαπτική φρέζα με τέτοιο τρόπο, ώστε να μην μπορεί να ανατραπεί και να μετακινηθεί.

## 14 Φύλαξη

### 14.1 Φύλαξη σκαπτικής φρέζας



#### ΠΡΟΕΙΔΟΠΟΙΗΣΗ

- Μην θέτετε ποτέ σε λειτουργία τη σκαπτική φρέζα όταν το επάνω τμήμα του τιμονιού είναι αναδιπλωμένο. Μπορεί να προκληθούν σοβαροί τραυματισμοί και υλικές ζημιές.
  - ▶ Διπλώστε το επάνω τμήμα του τιμονιού μόνο για τη φύλαξη.
- ▶ Σβήστε τον κινητήρα.
- ▶ Αφήστε τη σκαπτική φρέζα να κρυώσει.
- ▶ Τοποθετήστε το πλαίσιο.
- ▶ Στερεώστε το υνί στην πέμπτη οπή.
- ▶ Τοποθετήστε τους τροχούς κύλισης.
- ▶ Περάστε τα πρόσθετα μαχαιρία στον προσαρμογέα μεταφοράς πρόσθετου μαχαιριού.

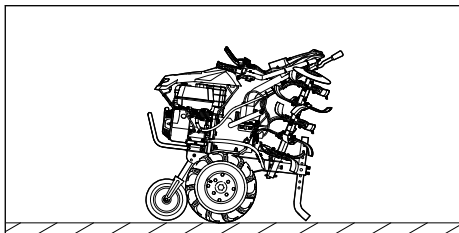

- ▶ Αναδιπλώστε το επάνω τμήμα τιμονιού.
- ▶ Φυλάξτε τη σκαπτική φρέζα με τέτοιο τρόπο, ώστε να πληρούνται οι εξής προϋποθέσεις:
  - Η σκαπτική φρέζα να στέκεται σε επίπεδη επιφάνεια πάνω στο πλαίσιο, τα πρόσθετα μαχαιρία και το υνί.
  - Η σκαπτική φρέζα να βρίσκεται μακριά από παιδιά.
  - Η σκαπτική φρέζα να είναι καθαρή και στεγνή.
- ▶ Εάν η σκαπτική φρέζα αποθηκεύει για πάνω από 3 μήνες:
  - ▶ Αφαιρέστε τα πρόσθετα μαχαιρία.
  - ▶ Ανοίξτε την τάπα του ρεζερβουάρ καυσίμου.
  - ▶ Αδειάστε το ρεζερβουάρ καυσίμου.
  - ▶ Σφραγίστε το ρεζερβουάρ καυσίμου.
  - ▶ Ζητήστε από έναν εμπορικό αντιπρόσωπο της STIHL να καθαρίσει το ρεζερβουάρ καυσίμου.
  - ▶ Εκκινήστε τον κινητήρα και αφήστε τον να λειτουργήσει στο ρελαντί, μέχρι να σβήσει.

## 15 Καθάρισμα

### 15.1 Καθαρισμός σκαπτικής φρέζας

- ▶ Σβήστε τον κινητήρα.
- ▶ Αφήστε τη σκαπτική φρέζα να κρυώσει.
- ▶ Καθαρίστε τη σκαπτική φρέζα με μία μαλακή βούρτσα ή διαλυτικό ρητινών STIHL.
- ▶ Καθαρίστε τις εγχοπές αερισμού με ένα πινέλο.
- ▶ Ψεκάστε τον άξονα εξόδου με STIHL Multispray.

### 15.2 Καθαρισμός πρόσθετων μαχαιριών

- ▶ Σβήστε τον κινητήρα.
- ▶ Αφήστε τη σκαπτική φρέζα να κρυώσει.
- ▶ Φέρτε το τιμόνι στη χαμηλότερη θέση.

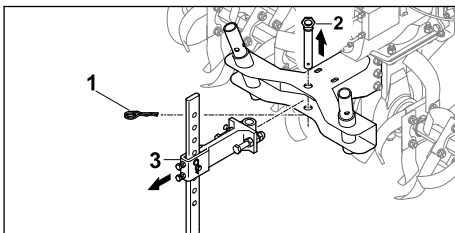

- ▶ Τραβήξτε την περόνη (1) και αφαιρέστε τον πείρο (2).
- ▶ Βγάλτε το υνί με τον προσαρμογέα (3).

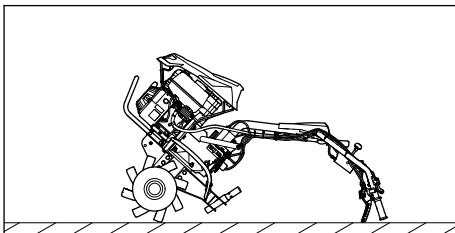

- ▶ Αφήστε τη σκαπτική φρέζα προς τα πίσω στο τιμόνι.
- ▶ Καθαρίστε τα πρόσθετα μαχαιρία με δέσμη νερού ή με μηχανήμα καθαρισμού υψηλής πίεσης.

#### ΣΗΜΕΙΩΣΗ

- Κατευθύνετε τη δέσμη νερού μόνο στα πρόσθετα μαχαιρία. Όταν χρησιμοποιείτε μηχανήμα καθαρισμού υψηλής πίεσης, κρατήστε απόσταση τουλάχιστον 1 m.

## 16 Συντήρηση

### 16.1 Χρονικά διαστήματα συντήρησης

Τα χρονικά διαστήματα συντήρησης εξαρτώνται από τις συνθήκες περιβάλλοντος και τις συνθήκες εργασίας. Η STIHL προτείνει τα εξής χρονικά διαστήματα συντήρησης:

#### Κινητήρας

- ▶ Συντηρείτε τον κινητήρα με τον τρόπο που περιγράφεται στις οδηγίες χρήσης του κινητήρα.

#### Πριν από κάθε χρήση:

- ▶ Ελέγξτε τη στάθμη του λιπαντικού κιβωτίου μετάδοσης.
- ▶ Ελέγξτε την πίεση των ελαστικών στους τροχούς κύλισης.  
Σωστή πίεση ελαστικών: 2 bar

#### Μετά τον πρώτο μήνα ή μετά από 20 ώρες λειτουργίας:

- ▶ Αλλάξτε το λιπαντικό κιβωτίου μετάδοσης.

#### Κάθε 6 μήνες ή μετά από 100 ώρες λειτουργίας:

- ▶ Αλλάξτε το λιπαντικό κιβωτίου μετάδοσης.

### 16.2 Λίπανση κιβωτίου μετάδοσης

- ▶ Σβήστε τον κινητήρα.
- ▶ Τοποθετήστε τη σκαπτική φρέζα σε μια επίπεδη επιφάνεια.
- ▶ Τοποθετήστε το πλαίσιο.
- ▶ Φέρτε το υνί στην υψηλότερη σκάλα.
- ▶ Καθαρίστε την περιοχή γύρω από την τάπα του λιπαντικού κιβωτίου μετάδοσης με ένα υγρό πανί.

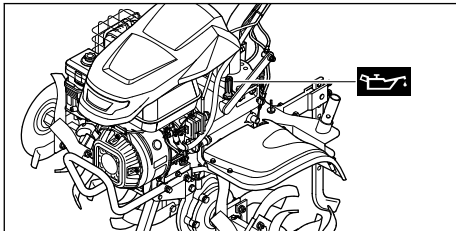

- ▶ Ξεβιδώστε αριστερόστροφα την τάπα του λιπαντικού κιβωτίου μετάδοσης με τέτοιο τρόπο ώστε να μπορείτε να την αφαιρέσετε.
- ▶ Αφαιρέστε την τάπα του λιπαντικού κιβωτίου μετάδοσης.
- ▶ Πληρώστε λιπαντικό κιβωτίου μετάδοσης SAE10W30 με τέτοιο τρόπο, ώστε να μην χυθεί.
- ▶ Τοποθετήστε την τάπα του λιπαντικού κιβωτίου μετάδοσης στο στόμιο πλήρωσης.

- ▶ Βιδώστε δεξιόστροφα την τάπα του λιπαντικού κιβωτίου μετάδοσης και σφίξτε την με το χέρι. Το στόμιο πλήρωσης κλείνει.

### 16.3 Έλεγχος στάθμης λιπαντικού κιβωτίου μετάδοσης

- ▶ Σβήστε τον κινητήρα.
- ▶ Τοποθετήστε τη σκαπτική φρέζα σε μια επίπεδη επιφάνεια.
- ▶ Τοποθετήστε το πλαίσιο.
- ▶ Φέρτε το υνί στην υψηλότερη σκάλα.

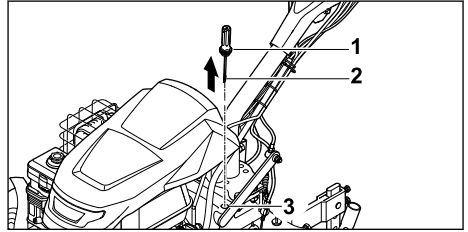

- ▶ Ξεβιδώστε αριστερόστροφα την τάπα του λιπαντικού κιβωτίου μετάδοσης (1) τόσο, ώστε να μπορείτε να αφαιρέσετε την τάπα του λιπαντικού κιβωτίου μετάδοσης (1).
- ▶ Αφαιρέστε την τάπα του λιπαντικού κιβωτίου μετάδοσης (1).
- ▶ Σκουπίστε τη βέργα μέτρησης (2).
- ▶ Εισάγετε τη βέργα μέτρησης (2) στο στόμιο πλήρωσης (3) και αφαιρέστε την πάλι.
- ▶ Δείτε τη στάθμη λαδιού κιβωτίου μετάδοσης στη βέργα μέτρησης (2).
  - ▶ Εάν η στάθμη λαδιού κιβωτίου μετάδοσης βρίσκεται κάτω από το σημάδι **MIN**: Λιπάνετε το κιβώτιο μετάδοσης.
  - ▶ Εάν η στάθμη λαδιού κιβωτίου μετάδοσης βρίσκεται πάνω από το σημάδι **MAX**: Αδειάστε λάδι κιβωτίου μετάδοσης.
  - ▶ Εάν η στάθμη λαδιού κιβωτίου μετάδοσης βρίσκεται ανάμεσα στα σημάδια **MIN** και **MAX**: Στο κιβώτιο μετάδοσης υπάρχει επαρκές λιπαντικό κιβωτίου μετάδοσης.
- ▶ Τοποθετήστε την τάπα του λιπαντικού κιβωτίου μετάδοσης (1) στο στόμιο πλήρωσης (3).
- ▶ Βιδώστε δεξιόστροφα την τάπα του λιπαντικού κιβωτίου μετάδοσης (1) και σφίξτε την με το χέρι. Το στόμιο πλήρωσης κλείνει (3).

### 16.4 Αλλαγή λαδιού κιβωτίου μετάδοσης

- ▶ Σβήστε τον κινητήρα.
- ▶ Τοποθετήστε τη σκαπτική φρέζα σε μια επίπεδη επιφάνεια.

- ▶ Τοποθετήστε το πλαίσιο.
- ▶ Φέρτε το υνί στην υψηλότερη σκάλα.

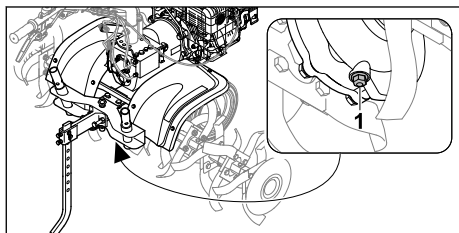

- ▶ Ξεβιδώστε τη βίδα ασφάλισης (1).
- ▶ Αδειάστε το λιπαντικό κιβωτίου μετάδοσης σε κατάλληλο δοχείο.

- ▶ Βιδώστε και σφίξτε τη βίδα ασφάλισης (1).
- ▶ Πληρώστε λιπαντικό κιβωτίου μετάδοσης.

## 17 ΕΠΙΣΚΕΥΗ

### 17.1 Επισκευή σκαπτικής φρέζας και πρόσθετων μαχαιριών

Ο χρήστης δεν μπορεί να επισκευάσει μόνος του τη σκαπτική φρέζα και τα πρόσθετα μαχαίρια.

- ▶ Εάν η σκαπτική φρέζα ή τα πρόσθετα μαχαίρια παρουσιάζουν ζημιά: Μην χρησιμοποιείτε τη σκαπτική φρέζα ή τα πρόσθετα μαχαίρια και επικοινωνήστε με έναν εμπορικό αντιπρόσωπο STIHL.

## 18 Αντιμετώπιση βλαβών

### 18.1 Αποκατάσταση βλαβών της σκαπτικής φρέζας

Βλάβη	Αιτία	Αντιμετώπιση
Ο κινητήρας δεν μπορεί να τεθεί σε λειτουργία.	Δεν υπάρχει επαρκές καύσιμο στο ρεζερβουάρ καυσίμου.	▶ Ανεφοδιάστε τη σκαπτική φρέζα.
	Ο κεντρικός διακόπτης είναι στη θέση 0.	▶ Πιέστε τον κεντρικό διακόπτη.
	Κακή ποιότητα καυσίμου, λερωμένο ή παλιό καύσιμο στο ρεζερβουάρ	▶ Χρησιμοποιείτε πάντοτε ως καύσιμο φρέσκια, αμόλυβδη επώνυμη βενζίνη. ▶ Καθαρίστε το καρμπυρατέρ. ▶ Καθαρίστε τον σωλήνα καυσίμου.
	Έχει αφαιρεθεί το κάλυμμα από το μπουζί ή η σύνδεση του καλωδίου στο μπουζί είναι κακή.	▶ Τοποθετήστε το κάλυμμα του μπουζί. ▶ Τοποθετήστε το κάλυμμα μπουζί και ελέγξτε το μπουζί.
	Το μπουζί είναι λερωμένο ή έχει υποστεί ζημιά ή το διάκενο ηλεκτροδίου είναι εσφαλμένο.	▶ Καθαρίστε ή αντικαταστήστε το μπουζί. ▶ Ρυθμίστε το διάκενο του ηλεκτροδίου.
	Το φίλτρο αέρα τύπου λουτρού ελαίου είναι λερωμένο.	▶ Καθαρίστε ή αντικαταστήστε το φίλτρο αέρα τύπου λουτρού ελαίου.
	Ο κινητήρας έχει μπουκώσει.	▶ Ξεβιδώστε το μπουζί και στεγνώστε το, θέστε τον κεντρικό διακόπτη στο 0 και τραβήξτε μερικές φορές το σχοινί της μίζας αφού έχετε βγάλει το μπουζί.
	Το καρμπυρατέρ έχει παγώσει.	▶ Αφήστε τη σκαπτική φρέζα να ζεσταθεί στους +10 °C.
Ο κινητήρας τίθεται σε λειτουργία δύσκολα ή η απόδοσή του είναι μειωμένη.	Στο ρεζερβουάρ καυσίμου και στο καρμπυρατέρ υπάρχει νερό ή το καρμπυρατέρ είναι βουλωμένο. ▶ Αδειάστε το ρεζερβουάρ καυσίμου, καθαρίστε τις σωληνώσεις καυσίμου και το καρμπυρατέρ.	

Βλάβη	Αιτία	Αντιμετώπιση
	Το ρεζερβουάρ καυσίμου είναι λερωμένο.	► Καθαρίστε το ρεζερβουάρ καυσίμου.
	Το φίλτρο αέρα τύπου λουτρού ελαίου είναι λερωμένο.	► Καθαρίστε ή αντικαταστήστε το φίλτρο αέρα τύπου λουτρού ελαίου.
	Το μπουζί είναι λερωμένο.	► Καθαρίστε ή αντικαταστήστε το μπουζί.
	Έχει χρησιμοποιηθεί λάθος καύσιμο.	► Ελέγξτε το καύσιμο.
Ο κινητήρας θερμαίνεται υπερβολικά.	Τα περύγια ψύξης είναι λερωμένα.	► Καθαρίστε τα περύγια ψύξης.
	Η στάθμη λιπαντικού στον κινητήρα είναι πολύ χαμηλή.	► Συμπληρώστε λιπαντικό κινητήρα.
	Η επιφάνεια του κινητήρα έχει καλυφθεί με χώμα.	► Αφαιρέστε το χώμα από τον κινητήρα.
	Οι στροφές του κινητήρα είναι υψηλές.	► Μειώστε τις στροφές κινητήρα.
Ο κινητήρας δεν λειτουργεί ομαλά.	Το φίλτρο αέρα τύπου λουτρού ελαίου είναι λερωμένο.	► Καθαρίστε ή αντικαταστήστε το φίλτρο αέρα τύπου λουτρού ελαίου.
	Έχει χρησιμοποιηθεί λάθος καύσιμο.	► Ελέγξτε το καύσιμο.
	Δεν υπάρχει επαρκές καύσιμο στο ρεζερβουάρ καυσίμου.	► Συμπληρώστε καύσιμο.
Έντονοι καπνοί	Η στάθμη λιπαντικού στον κινητήρα είναι πολύ υψηλή.	► Αδειάστε το λιπαντικό κινητήρα.
	Το φίλτρο αέρα τύπου λουτρού ελαίου είναι λερωμένο	► Καθαρίστε ή αντικαταστήστε το φίλτρο αέρα τύπου λουτρού ελαίου.
	Η κλίση του εργαλείου είναι μεγαλύτερη από 15°.	► Φέрте το εργαλείο σε οριζόντια θέση εργασίας.
Οι κραδασμοί κατά τη διάρκεια λειτουργίας είναι πολύ έντονοι.	Έχει χαλαρώσει η έδραση του κινητήρα.	► Σφίξτε όλες τις βίδες στερέωσης του κινητήρα.
Η απόδοση εργασίας είναι μειωμένη.	Τα πρόσθετα μαχαίρια δεν έχουν τοποθετηθεί σωστά.	► Τοποθετήστε σωστά τα πρόσθετα μαχαίρια.
	Τα πρόσθετα μαχαίρια έχουν φθαρεί.	► Αντικαταστήστε τα πρόσθετα μαχαίρια.
	Η ρύθμιση του υνιού είναι λανθασμένη.	► Ρυθμίστε το υνί.
	Η ρύθμιση του υνιού είναι λανθασμένη.	► Ρυθμίστε το υνί.

Βλάβη	Αιτία	Αντιμετώπιση
	Ο μίαντας μετάδοσης είναι φθαρμένος.	► Επικοινωνήστε με έναν εμπορικό αντιπρόσωπο της STIHL.
Ο θόρυβος από το κιβώτιο μετάδοσης είναι έντονος.	Η στάθμη λιπαντικού στο κιβώτιο μετάδοσης είναι λανθασμένη.	► Ελέγξτε τη στάθμη λιπαντικού στο κιβώτιο μετάδοσης.
	Στο κιβώτιο μετάδοσης υπάρχουν φθαρμένα εξαρτήματα.	► Επικοινωνήστε με έναν εμπορικό αντιπρόσωπο της STIHL.
Ο άξονας εξόδου δεν περιστρέφεται όταν ο μοχλός συμπλέκτη έχει πατηθεί	Η ντίζα είναι ελαττωματική.	► Ελέγξτε ή αντικαταστήστε την ντίζα.
	Ο μίαντας μετάδοσης είναι φθαρμένος.	► Επικοινωνήστε με έναν εμπορικό αντιπρόσωπο της STIHL.
Από το κιβώτιο μετάδοσης ή τον κινητήρα εξέρχεται λιπαντικό.	Στο κιβώτιο μετάδοσης ή στον κινητήρα υπάρχουν φθαρμένα εξαρτήματα.	► Επικοινωνήστε με έναν εμπορικό αντιπρόσωπο της STIHL.

## 19 Τεχνικά χαρακτηριστικά

### 19.1 Σκαπτική φρέζα STIHL MH 700

- Κυβισμός: 252 cm<sup>3</sup>
- Ισχύς: 5,2 kW (7,1 ίπποι) στις 3600 σ.α.λ.
- Στροφές άξονα εξόδου στην πρώτη ταχύτητα: 65 /λεπτό
- Στροφές άξονα εξόδου στη δεύτερη ταχύτητα: 128 /λεπτό
- Στροφές άξονα εξόδου στην όπισθεν: 49 /λεπτό
- Βάρος: 124 kg
- Μέγιστη χωρητικότητα ρεζερβουάρ καυσίμου: 4000 cm<sup>3</sup> (4,0 l)
- Διάμετρος των πρόσθετων μαχαιριών: 36 cm
- Μέγιστο πλάτος εργασίας: 120 cm

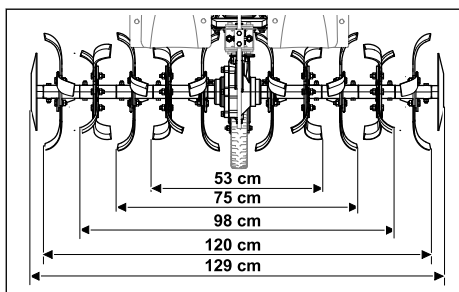

### 19.2 Τιμές εκπομπών ήχου και κραδασμών

Η τιμή K για τη στάθμη ηχοπίεσης ανέρχεται σε 2 dB(A). Η τιμή K για τη στάθμη θορύβου ανέρχεται σε 2,4 dB(A). Η τιμή K για τους κραδασμούς ανέρχεται σε 2,76 m/s<sup>2</sup>.

– Στάθμη ηχοπίεσης L<sub>PA</sub> μετρημένη κατά 2006/42/EC: 86 dB(A)

– Στάθμη θορύβου L<sub>WA</sub> μετρημένη κατά 2000/14/EC: 98 dB(A)

– Τιμή κραδασμών a<sub>hν</sub>, μετρημένη κατά EN 12096, τιμόνι: 6,90 m/s<sup>2</sup>

Πληροφορίες για τη συμμόρφωση με την οδηγία εργοδοτών περί κραδασμών 2002/44/EC μπορείτε να βρείτε στο [www.stihl.com/vib](http://www.stihl.com/vib).

### 19.3 REACH

REACH είναι το διακριτικό όνομα ενός κανονισμού των ΕΚ για την καταχώριση, την αξιολόγηση και την αδειοδότηση χημικών προϊόντων.

Για πληροφορίες σχετικά με την τήρηση του συστήματος REACH, συμβουλευθείτε την ιστοσελίδα [www.stihl.com/reach](http://www.stihl.com/reach).

## 20 Ανταλλακτικά και παρελκόμενα

### 20.1 Ανταλλακτικά και παρελκόμενα

**STIHL** Τα σύμβολα αυτά χαρακτηρίζουν τα γνήσια ανταλλακτικά και τα γνήσια παρελκόμενα της STIHL.

Η STIHL συνιστά να χρησιμοποιείτε γνήσια ανταλλακτικά και παρελκόμενα της STIHL.

Παρά τη συνεχή παρακολούθηση της αγοράς, η STIHL δεν είναι σε θέση να κρίνει την αξιοπιστία, την ασφάλεια και την καταλληλότητα ανταλλακτι-



κών και παρελκόμενων από άλλους κατασκευαστές και συνεπώς δεν μπορεί να εγγυηθεί για τη χρήση τους.

Τα γνήσια ανταλλακτικά και παρελκόμενα STIHL είναι διαθέσιμα στον πιστοποιημένο αντιπρόσωπο της STIHL.

## 20.2 Σημαντικά ανταλλακτικά

- Περόνη: 6251 716 4800
- Πρόσθετο μαχαίρι αριστερά κομπλέ: 6251 710 0202
- Πρόσθετο μαχαίρι δεξιά κομπλέ: 6251 710 0203
- Σετ επισκευής σκαπτικού μαχαιριού: 6251 007 1801

## 20.3 Πρόσθετος εξοπλισμός

- Τροχοί κύλισης: ART 012.0
- Σιδηροτροχοί: AMR 060.0
- Συσσωρευτήρας: AHK 800.0
- Προσαρμογέας μεταφοράς πρόσθετου μαχαιριού: AHT 600.0

## 21 Απόρριψη

### 21.1 Απορρίψτε τη σκαπτική φρέζα.

Πληροφορίες σχετικά με την απόρριψη διατίθενται από τους τοπικούς φορείς διαχείρισης από τον εμπορικό αντιπρόσωπο STIHL.

Η ακατάλληλη απόρριψη μπορεί να είναι επιβλαβής για την υγεία και να μολύνει το περιβάλλον.

- ▶ Παραδώστε τα προϊόντα STIHL συμπεριλαμβανομένης της συσκευασίας τους σε κατάλληλο σημείο συλλογής για ανακύκλωση, σύμφωνα με τους τοπικούς κανονισμούς.
- ▶ Μην απορρίπτετε στα οικιακά απορρίμματα.

## 22 Δήλωση συμμόρφωσης ΕΕ

### 22.1 Σκαπτική φρέζα STIHL MH 700.1

H STIHL Tirol GmbH  
Hans Peter Stihl-Straße 5  
6336 Langkampfen

Αυστρία

πιστοποιεί με αποκλειστική ευθύνη ότι

- Κατασκευαστικός τύπος: Σκαπτική φρέζα, βενζινοκίνητη
- Εταιρεία κατασκευής: STIHL
- Τύπος: MH 700.1
- Αριθμός αναγνώρισης σειράς: 6251

συμμορφώνεται με τις σχετικές διατάξεις των οδηγιών 2014/30/EU, 2006/42/EC, 2011/65/EU

και έχει εξελιχθεί και κατασκευαστεί σύμφωνα με τα παρακάτω πρότυπα που βρίσκονταν σε ισχύ κατά την ημερομηνία παραγωγής: EN 709, EN ISO 14982, EN ISO 3744, ISO 11094.

Όνομα και διεύθυνση της κοινοποιημένης αρχής:  
TÜV SÜD Product Service GmbH  
Ridlerstraße 65  
D-80339 München

Για τον υπολογισμό της μετρημένης και εγγυημένης στάθμης θορύβου εφαρμόστηκε η οδηγία 2006/42/EC.

- Μετρημένη στάθμη θορύβου: 98,0 dB(A)
- Εγγυημένη στάθμη θορύβου: 100 dB(A)

Τα Τεχνικά Έγγραφα για την έγκριση προϊόντος φυλάσσονται από τη STIHL Tirol GmbH.

Το έτος κατασκευής και ο αριθμός μηχανήματος αναγράφονται επάνω στη σκαπτική φρέζα.

Langkampfen, 02.01.2020

STIHL Tirol GmbH

Κατ' εντολή 

Matthias Fleischer, Διευθυντής Τμήματος Έρευνας και Εξέλιξης

Κατ' εντολή 

Sven Zimmermann, Διευθυντής Τμήματος Ποιότητας

## 23 Διευθύνσεις

### 23.1 STIHL Hauptverwaltung

ANDREAS STIHL AG & Co. KG  
Postfach 1771  
D-71307 Waiblingen

### 23.2 STIHL Vertriebsgesellschaften

#### DEUTSCHLAND

STIHL Vertriebszentrale AG & Co. KG  
Robert-Bosch-Straße 13  
64807 Dieburg  
Telefon: +49 6071 3055358

#### ÖSTERREICH

STIHL Ges.m.b.H.  
Fachmarktstraße 7  
2334 Vösendorf  
Telefon: +43 1 86596370

**SCHWEIZ**

STIHL Vertriebs AG  
Isenrietstraße 4  
8617 Mönchaltorf  
Telefon: +41 44 9493030

**TSCHECHISCHE REPUBLIK**

Andreas STIHL, spol. s r.o.  
Chrlická 753  
664 42 Modřice

**23.3 STIHL Importeure****BOSNIEN-HERZEGOWINA**

UNIKOMERC d. o. o.  
Bišće polje bb  
88000 Mostar  
Telefon: +387 36 352560  
Fax: +387 36 350536

**KROATIEN**

UNIKOMERC - UVOZ d.o.o.  
Sjedište:  
Amruševa 10, 10000 Zagreb  
Prodaja:  
Ulica Kneza Ljudevita Posavskog 56, 10410  
Velika Gorica  
Telefon: +385 1 6370010  
Fax: +385 1 6221569

**TÜRKEI**

SADAL TARIM MAKİNELERİ DIŞ TİCARET A.Ş.  
Hürriyet Mahallesi Manas Caddesi No.1  
35473 Menderes, İzmir  
Telefon: +90 232 210 32 32  
Fax: +90 232 210 32 33

**24 Τεχνικές υποδείξεις ασφαλείας για σκαπτικές φρέζες****24.1 Εισαγωγή**

Αυτό το κεφάλαιο περιέχει τις γενικές υποδείξεις ασφαλείας που διατυπώνονται στο πρότυπο EN 709:1997 + A4:2009, για βενζινοκίνητες σκαπτικές φρέζες.

**ΠΡΟΕΙΔΟΠΟΙΗΣΗ**

- Διαβάστε όλες τις υποδείξεις ασφαλείας, τις οδηγίες, τις απεικονίσεις και τα τεχνικά χαρακτηριστικά που συνοδεύουν αυτήν τη σκαπτική φρέζα. Οι παραλείψεις και η πλημμελής τήρηση των παρακάτω υποδείξεων μπορεί να προκαλέσουν ηλεκτροπληξία, ανάφλεξη ή/και σοβαρούς τραυματισμούς. **Φυλάξτε όλες τις υποδείξεις ασφαλείας και τις οδηγίες για μελλοντική χρήση.**

**24.2 Γενικές υποδείξεις**

- a) Διαβάστε προσεκτικά τις οδηγίες λειτουργίας. Εξοικειωθείτε με τα στοιχεία ελέγχου και ρύθμισης του εργαλείου καθώς και με τη σωστή χρήση του.
- b) Μην επιτρέπετε ποτέ τη χρήση του μηχανήματος σε παιδιά ή σε άλλα άτομα που δεν γνωρίζουν τις οδηγίες λειτουργίας του. Ενδέχεται οι τοπικοί κανονισμοί να ορίζουν το ελάχιστο όριο ηλικίας για τους χειριστές του μηχανήματος.
- c) Μην εργάζεστε ποτέ όταν βρίσκονται κοντά σας άλλα άτομα, και ιδιαίτερα παιδιά ή κατοικίδια ζώα.
- d) Έχετε πάντοτε υπ' όψιν σας ότι ο χειριστής ευθύνεται για τυχόν ατυχήματα ή πρόκληση ζημιών σε ξένη ιδιοκτησία.

**24.3 Μέτρα προετοιμασίας**

- a) Κατά την εργασία φοράτε κλειστά υποδήματα και μακριά παντελόνια. Μην χρησιμοποιείτε το εργαλείο εάν δεν φοράτε υποδήματα ή εάν φοράτε πέδιλα.
- b) Ελέγξτε σχολαστικά την περιοχή στην οποία θα χρησιμοποιήσετε το εργαλείο και απομακρύνετε όλα τα αντικείμενα που μπορεί να εκσφενδονιστούν από το μηχανήμα.
- c) ΠΡΟΕΙΔΟΠΟΙΗΣΗ - Η βενζίνη είναι εξαιρετικά εύφλεκτη:

- Φυλάσσετε το καύσιμο πάντοτε μέσα σε δοχεία που προβλέπονται για το σκοπό αυτό.
  - Πληρώνετε το ρεζερβουάρ μόνο όταν βρίσκεστε σε εξωτερικό χώρο και μην καπνίζετε κατά τη διαδικασία πλήρωσης.
  - Η πλήρωση του καυσίμου θα πρέπει να γίνεται πριν τη θέση του μηχανήματος σε λειτουργία. Όσο ο κινητήρας βρίσκεται σε λειτουργία ή είναι θερμός, μην ανοίγετε ποτέ την τάπα του ρεζερβουάρ και μην συμπληρώνετε βενζίνη.
  - Αν χυθεί βενζίνη, μην προσπαθήσετε να θέσετε σε λειτουργία τον κινητήρα. Απομακρύνετε το εργαλείο από το σημείο διαρροής του καυσίμου. Αποφύγετε κάθε προσπάθεια ανάφλεξης μέχρι να εξατμιστούν οι αναθυμιάσεις του καυσίμου.
  - Για λόγους ασφαλείας θα πρέπει να αντικαθίστανται το ρεζερβουάρ βενζίνης και η τάπα του ρεζερβουάρ (τακτικά) εάν έχουν υποστεί ζημιά.
- d) Αντικαθιστάτε τους σιγαστήρες εξάτμισης που έχουν υποστεί ζημιά.
- e) Πριν τη χρήση του μηχανήματος θα πρέπει να κάνετε έναν οπτικό έλεγχο για φθορές ή ζημιές στα εργαλεία. Για την αποφυγή αποξυγαστάθμισης, τα φθαρμένα ή ελαττωματικά μέρη και οι πείροι στερέωσης επιτρέπεται να αντικαθίστανται μόνο σε σετ.

## 24.4 Χειρισμός

- a) Μην θέτετε σε λειτουργία τον κινητήρα μέσα σε κλειστούς χώρους, όπου μπορεί να παρατηρηθεί επικίνδυνη συγκέντρωση μονοξειδίου του άνθρακα.
- b) Εργάζεστε πάντοτε σε συνθήκες καλού φωτισμού (τεχνητού ή φυσικού).
- c) Φροντίστε ώστε να στέκεστε σταθερά στο έδαφος όταν εργάζεστε σε πλαγιές:
- d) Οδηγείτε πάντα το εργαλείο με ταχύτητα βάρδη.
- e) Για μηχανήματα με τροχούς: Σε ανωφέρειες ή κατωφέρειες να κινείστε πάντοτε κάθετα προς την κλίση και ποτέ παράλληλα με αυτή.
- f) Να είστε ιδιαίτερα προσεκτικοί όταν αλλάζετε πορεία σε πλαγιές και εδάφη με κλίση.
- g) Μην εργάζεστε σε πλαγιές με απότομη κλίση.
- h) Να είστε ιδιαίτερα προσεκτικοί όταν στρέφετε το μηχανήμα ή όταν το τραβάτε προς το μέρος σας.

- i) Μην αλλάζετε τις βασικές ρυθμίσεις του κινητήρα και μην τον λειτουργείτε με υπερβολικές στροφές.
- j) Θέστε τον κινητήρα προσεκτικά σε λειτουργία, σύμφωνα με τις υποδείξεις του κατασκευαστή και φροντίστε πάντοτε για επαρκή απόσταση των ποδιών σας από το(α) εργαλείο(α).
- k) Μην πλησιάζετε ποτέ τα χέρια και τα πόδια σας κοντά ή κάτω από τα περιστρεφόμενα μέρη.
- l) Μην ανασηκώνετε και μη μεταφέρετε ποτέ το μηχανήμα όσο ο κινητήρας βρίσκεται σε λειτουργία.
- m) Ο κινητήρας πρέπει να τεθεί εκτός λειτουργίας:
  - Κάθε φορά που απομακρύνεστε από το μηχανήμα.
  - Πριν από κάθε ανεφοδιασμό με καύσιμο.
- n) Αν ο κινητήρας εξακολουθεί να λειτουργεί, πρέπει να κλείσετε την πεταλούδα. Αν το μηχανήμα διαθέτει βάνα φραγής καυσίμου, αυτή πρέπει να κλείνει μετά την εργασία.

## 24.5 Συντήρηση και αποθήκευση

- a) Φροντίζετε πάντοτε, ώστε όλα τα παξιμάδια, οι πείροι και οι βίδες να έχουν σφίχτει καλά. ώστε το εργαλείο να είναι σε άριστη λειτουργική κατάσταση.
- b) Μην αποθηκεύετε το εργαλείο με βενζίνη στο ρεζερβουάρ σε εσωτερικό χώρο ενός κτιρίου, εάν υπάρχει πιθανότητα οι αναθυμιάσεις του καυσίμου να έρθουν σε επαφή με ανοικτή φλόγα ή σπινθήρα ή να προκληθεί ανάφλεξη.
- c) Αφήστε τον κινητήρα να κρυώσει πριν αποθηκεύσετε το εργαλείο σε κλειστό χώρο.
- d) Για να αποφύγετε τον κίνδυνο πυρκαγιάς κρατάτε την εξάτμιση και τον κινητήρα καθαρό από φυτικά υπολείμματα ή εξερχόμενο λιπαντικό.
- e) Αντικαταστήστε, για λόγους ασφαλείας, όλα τα μέρη που έχουν φθαρεί ή υποστεί ζημιά.
- f) Τυχόν άδειασμα του ρεζερβουάρ πρέπει να γίνεται σε υπαίθριο χώρο.

## Përmbajtja

1	Parathënie.....	117
2	Informata për këtë udhëzimin për përdorim.....	117
3	Pasqyrim.....	118

4	Udhëzime sigurie.....	119
5	Përgatitja e motoshatit.....	124
6	Montimi i motoshatit.....	125
7	Rimbushja e motoshatit.....	130
8	Konfigurimi i motoshatit për përdoruesin	130
9	Ndezja dhe fikja e motoshatit.....	131
10	Kontrolli i motoshatit.....	133
11	Puna me motoshatin.....	134
12	Pas punës.....	135
13	Transportimi.....	135
14	Ruajtja.....	136
15	Pastrimi.....	136
16	Mirëmbajtja.....	137
17	Riparimi.....	138
18	Mënjaroni pengesat.....	138
19	Të dhënat teknike.....	140
20	Pjesë këmbimi dhe aksesore.....	140
21	Deponimi.....	141
22	Deklarata konform BE.....	141
23	Adresat.....	141
24	Udhëzimet e sigurisë për motoshatet.....	142

## 1 Parathënie

Kliente të dashura, klient të dashur,

jemi të kënaqur, që Ju përzgjedhët STIHL. Ne, produktet tona, i zhvillojmë dhe i prodhojmë me një cilësi të lartë, sipas nevojave të klientëve tanë. Kështu krijohen produkte me besueshmëri të lartë edhe për ngarkesa ekstreme.

STIHL gjithashtu angazhohet edhe për servisim me cilësi të lartë. Tregtari ynë i specializuar ofron këshilla dhe udhëzime kompetente si dhe një mbështetje gjithëpërfshirëse teknike.

STIHL është e përkushtuar me një qasje të qëndrueshme dhe të përgjegjshme ndaj natyrës. Ky udhëzim për përdorim do t'ju mbështesë, që të përdorni një kohë të gjatë produktin tuaj STIHL në mënyrë të sigurt dhe ekologjike.

Ne, Ju falënderojmë për besimin tuaj dhe Ju dëshirojmë shumë kënaqësi me produktin tuaj STIHL.



Dr. Nikolas Stihl

**E RËNDËSISHME! LEXOJENI PARA PËRDORIMIT DHE RUAJENI.**

## 2 Informata për këtë udhëzimin për përdorim

### 2.1 Dokumentet ekzistuese

Vlejnë rregullat lokale të sigurisë.

- ▶ Përveç këtyre udhëzimeve të përdorimit, lexoni, kuptoni dhe ruani dokumentet e mëposhtme:
  - Udhëzimet e përdorimit të motorit STIHL EHC 700

### 2.2 Dokumentet ekzistuese

Këto udhëzime përdorimi janë udhëzimet origjinale të përdorimit nga prodhuesi, në kuptim të direktivës 2006/42/EC të Këshillit.

Vlejnë rregullat lokale të sigurisë.

- ▶ Përveç këtyre udhëzimeve të përdorimit, lexoni, kuptoni dhe ruani dokumentet e mëposhtme:
  - Udhëzimet e përdorimit të motorit STIHL EHC 700

### 2.3 Shenja e paralajmërimit në tekst

#### RREZIK

- Udhëzimi tregon për rreziqet, që mund të shkaktojnë lëndime të rënda ose vdekje.
  - ▶ Masat e theksuara mund të evitojnë lëndime të rënda ose vdekje.

#### PARALAJMËRIM

- Udhëzimi tregon për rreziqet, që mund të shkaktojnë lëndime të rënda ose vdekje.
  - ▶ Masat e theksuara mund të evitojnë lëndime të rënda ose vdekje.

#### UDHËZIM

- Udhëzimi tregon për rreziqet, që mund të shkaktojnë dëme materiale.
  - ▶ Masat e theksuara mund të evitojnë dëme materiale.

### 2.4 Simbolet në tekst



Ky simbol i referohet një kapitulli në këtë udhëzim për përdorim.

## 3 Pasqyrim

### 3.1 Kultivator me motor

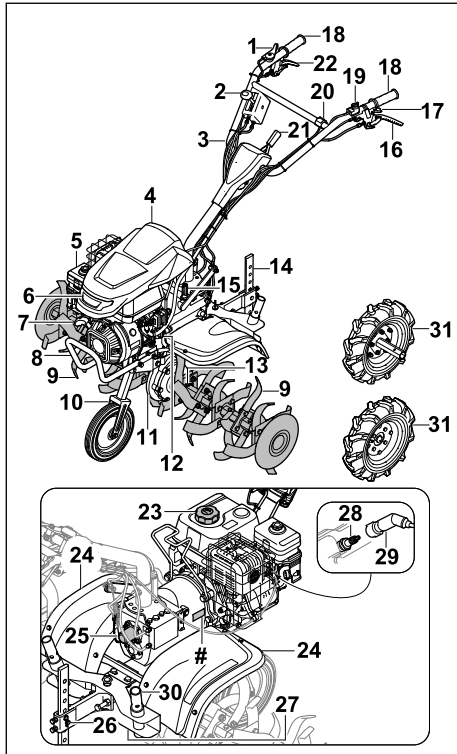

#### 1 Leva e gazit

Leva e gazit shërben për përsheptimin e motorit.

#### 2 Leva e marshit

Leva e marshit përdoret për rregullimin e marshit.

#### 3 Timoni

Timoni shërben për mbajtjen, drejtimin dhe bartjen e kultivatorit me motor.

#### 4 Kapaku

Kapaku mbron motorin.

#### 5 Filtri i ajrit me vaj

Filtri i ajrit me vaj filtron ajrin e thithur nga motorit.

#### 6 Feneri

Feneri ndriçon zonën e punës.

#### 7 Doreza e ndezjes

Doreza e ndezjes shërben për ndezjen e motorit.

#### 8 Doreza bartëse

Doreza bartëse shërben për bartjen e kultivatorit me motor.

#### 9 Helika

Helika punon tokën.

#### 10 Shasia

Shasia shërben për bartjen e kultivatorit me motor.

#### 11 Kutia e mekanizmit të transmisionit

Kutia e mekanizmit të transmisionit mbulon mekanizmin e transmisionin.

#### 12 Kapaku i vajit të motorit

Kapaku i vajit të motorit mbyll grykën e mbushjes së vajit të motorit.

#### 13 Pyka

Pyka fikson helikën.

#### 14 Rrotullat e thellësisë

Rrotullat e thellësisë përdoren për të rregulluar shpejtësinë dhe thellësinë e punës.

#### 15 Vaji i transmisionit

Kapaku i vajit të transmisionit mbyll grykën e mbushjes së vajit të transmisionit.

#### 16 Doreza e friksionit - Aktuatori

Aktuatori i dorezës së friksionit aktivizon dhe çaktivizon boshtin e transmisionit.

#### 17 Doreza e friksionit - Rregulluesi anësor

Rregulluesi anësor i dorezës së friksionit shërben për rregullimin anësor të timonit.

#### 18 Doreza

Doretat përdoren për të vënë në punë, mbajtur dhe drejtuar kultivatorin me motor.

#### 19 Çelësi kryesor

Çelësi kryesor shërben për ndezjen dhe konfigurimin e motorit.

#### 20 Çelësi i dritës

Çelësi i dritës përdoret për të ndezur e fikur fenerin.

#### 21 Leva

Leva shërben për rregullimin e lartësisë së timonit.

#### 22 Doreza e friksionit - Marshi mbrapsht

Marshi mbrapsht i dorezës së friksionit aktivizon dhe çaktivizon boshtin e transmisionit.

#### 23 Kapaku i serbatorit

Kapaku i serbatorit mbyll grykën e mbajtëses së benzinës.

#### 24 Mbrojtëset

Mbrojtëset mbrojnë përdoruesin nga objektet e hedhura lart dhe nga kontakti me helikat.

**25 Kapaku**

Kapaku mbulon boshtin me gunga.

**26 Shtërnguesi i rrotullës së thellësisë**

Shtërnguesi i rrotullës së thellësisë përbëhet nga një bulon dhe një pykë dhe siguron rrotullën e thellësisë.

**27 Vida përmbyllëse**

Vida përmbyllëse mbyll vrimën e shkarkimit të vajit të transmisionit.

**28 Kandela**

Kandela ndez karburantin në motor.

**29 Spina e kandelës**

Spina e kandelës lidh linjën e ndezjes me kandelën.

**30 Adaptor i transportit të helikave**

Adaptor i transportit të helikave shërben për transportimin e helikave kur montohen rrotat.

**31 Rrota**

Rrotat shërbejnë për transportimin e kultivatorit me motor.

**# Pllaka e markës me numrin e sërisesë së makinerisë****3.2 Simbolet**

Mund të ketë simbole mbi motoshat dhe me kuptimet e mëposhtme:



Niveli i garantuar i fuqisë së zërit në përputhje me direktivën 2000/14/EC në dB(A) për t'i bërë të krahasueshme emetimet zanore nga produktet.



Mos e hidhni produktin me mbeturinat shtëpiake.



Tregon pozicionin në çelësin kryesor.



Ky simbol përcakton shpejtësinë nominale të boshtit me gunga.



Nëse shtypet aktuatori i dorezës së friksionit: Aktuatori është aktivizuar.  
Nëse nuk shtypet aktuatori i dorezës së friksionit: Aktuatori është i çaktivizuar.



Nëse shtypet marshi mbrapsht i dorezës së friksionit: Marshi mbrapsht aktivizohet.  
Nëse nuk shtypet marshi mbrapsht i dorezës së friksionit: Marshi mbrapsht çaktivizohet.

2

Tregon marshin aktiv.

0/R

1

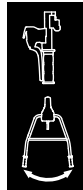

Nëse shtypet rregulluesi anësor i dorezës së friksionit: Timoni mund të rregullohet nga anët.

**4 Udhëzime sigurie****4.1 Simbolet paralajmëruese**

Simbolet paralajmëruese në motoshat kanë kuptimet e mëposhtme:



Respektoni udhëzimet e sigurisë dhe masat e tyre.



Lexojini, kuptojini dhe ruajini udhëzimet e përdorimit.



Respektoni udhëzimet e sigurisë për sende që flaken tutje dhe masat e tyre.



Ruani distancën e sigurisë.



Mos i prekni helikat në rrotullim.



Nxirreni tapën e kandelës gjatë transportit, magazinimit, mirëmbajtjes apo riparimit.



Mbani mbrojtëse veshësh.



Mos i prekni sipërfaqet e nxehta.



## 4.2 Përdorimi i synuar

Kultivatori me motor STIHL MH 700 shërben për shkruftimin dhe punimin e tokës, duke përfshirë aditivë dhe duke krijuar brazda.

Gjerësia e punës e krijuar nga helikat nuk duhet të tejkalojë 120 cm.

### ▲ PARALAJMËRIM

- Nëse kultivatori me motor nuk përdoret për synimin e përcaktuar, personat mund të lëndohen rëndë apo dhe të humbin jetën, si dhe mund të ndodhin dëmtime të pronës.
  - ▶ Përdoreni kultivatorin me motor sipas përshkrimit në këto udhëzime përdorimi dhe në udhëzimet e përdorimit të motorit.

## 4.3 Kërkesat për përdoruesin

### ▲ PARALAJMËRIM

- Përdoruesit e paudhëzuar nuk i kuptojnë dhe nuk i kanë parasysh rreziqet e motoshatit. Përdoruesi ose persona të tjerë mund të lëndohen rëndë ose të vdesin.



- ▶ Lexojini, kuptojini dhe ruajini udhëzimet e përdorimit.

- ▶ Nëse motoshati i kalohet dikujt tjetër: Jepini gjithashtu udhëzimet e përdorimit të motoshatit dhe të motorit.
- ▶ Sigurohuni që përdoruesi të përmbushë kërkesat e mëposhtme:
  - Përdoruesi të jetë i çlodhur.
  - Përdoruesi të jetë i aftë fizikisht, me shqisa dhe mendërisht që të përdorë dhe të punojë me motoshatin. Nëse përdoruesi ka kufizime fizike, shqisore

apo mendore, ai mund të punojë vetëm nën mbikëqyrje ose sipas udhëzimeve të një personi përgjegjës.

- Përdoruesi duhet të njohë dhe të vlerësojë rreziqet e motoshatit.
  - Përdoruesi të jetë i vetëdijshëm se mban përgjegjësinë për aksidente dhe dëmtime të mundshme.
  - Përdoruesi të jetë në moshë përgjegjësie ligjore ose të jetë i trajnuar në përputhje me rregulloret shtetërore i mbikëqyrrur në profesion përkatës.
  - Përdoruesi të ketë marrë udhëzime nga shitësi i STIHL ose një person i kualifikuar përpara se të nisë punën për herë të parë me motoshatin.
  - Përdoruesi të mos jetë nën ndikimin e alkoolit, mjekimeve apo drogave.
- ▶ Nëse keni dyshime: Konsultohuni me shitësin e STIHL.

## 4.4 Veshje dhe pajime

### ▲ PARALAJMËRIM

- Gjatë punës flokët e gjatë mund të tërhiqen nga kultivatori me motor. Përdoruesi mund të lëndohet rëndë.
  - ▶ Lidhni flokët e gjatë dhe sigurojini që të mos tërhiqen nga kultivatori me motor.
- Gjatë punës mund të hidhen sende me shpejtësi të lartë. Përdoruesi mund të lëndohet.
  - ▶ Mbani syze të ngushta mbrojtëse. Syzet e përshtatshme mbrojtëse testohen sipas standardit EN 166 ose sipas normave shtetërore dhe ofrohen në treg me shënimin përkatës.
  - ▶ Vishni pantallona të gjata prej materiali rezistent.
- Gjatë punës krijohet zhurmë. Zhurma mund t'ju dëmtojë dëgjimin.
  - ▶ Mbani një mbrojtëse veshësh.



- Gjatë punës mund të ngrihet pluhur. Thithja e pluhurit mund të jetë e dëmshme për shëndetin dhe të shkaktojë reaksione alergjike.
  - ▶ Nëse ka pluhur: Mbani maskë kundër pluhurit.
- Veshjet e papërshtatshme mund të ngecin nëpër drurë, shkurre dhe në kultivator me motor. Përdoruesit pa veshjen e duhur mund të pësojnë lëndime të rënda.
  - ▶ Vishni rroba të ngushta që rrinë pas trupit.



- ▶ Hiqini shallet dhe varëset.
- Gjatë punës, përdoruesi mund të bjerë në kontakt me helikat. Përdoruesi mund të lëndohet rëndë.
  - ▶ Mbani çizme mbrojtëse me maja hekuri.
  - ▶ Vishni pantallona të gjata prej materiali rezistent.
- Gjatë pastrimit apo mirëmbajtjes, përdoruesi mund të bjerë në kontakt me helikat. Përdoruesi mund të lëndohet.
  - ▶ Vishni doreza pune të bëra prej materiali rezistent.
- Nëse përdoruesi mban këpucë të papërshtatshme, mund të rrëshqasë. Përdoruesi mund të lëndohet.
  - ▶ Mbani këpucë që i rezistojnë konsumimit, me qafë dhe me shollë që nuk rrëshqet.

## 4.5 Vendi i punës dhe rrethinat

### ▲ PARALAJMËRIM

- Personat e painteresuar, fëmijët dhe kafshët mund të mos i kuptojnë rreziqet e motoshatit dhe të sendeve të flakura, dhe mund të mos i marrin parasysh. Personat e painteresuar, fëmijët dhe kafshët mund të lëndohen rëndë dhe mund të ndodhin dëmtime të pronës.



- ▶ Mbajini personat e painteresuar, fëmijët dhe kafshët larg terrenit të punës.

- ▶ Mbajeni larg objekteve.
- ▶ Mos e lini motoshatin pa mbikëqyrje.
- ▶ Sigurohuni që fëmijët të mos luajnë me motoshatin.
- Kur është në punë motori, nga marmita dalin gaze të nxehta shkarkimi. Gazet e nxehta të shkarkimit mund të ndezin materialet tepër të ndezshme dhe të shkaktojnë zjarre.
  - ▶ Mbajeni rrymën e ajrit të shkarkuar larg materialeve tepër të ndezshme.

## 4.6 Gjendja e rregullt e sigurisë

### 4.6.1 kultivatorin me motor

kultivatorin me motor është në gjendje të sigurt nëse përmbushen kushtet e mëposhtme:

- kultivatorin me motor nuk është i dëmtuar.
- Helikat apo thikat në formë ylli montohen në çift.
- Nuk ka rrjedhje benzine nga kultivatori me motor.
- Kapaku i serbatorit është i mbyllur.
- Nuk ka rrjedhje vaji motori nga kultivatori me motor.
- Kapaku i vajit të motorit është i mbyllur.
- Filtri i ajrit me vaj është i mbyllur.

- Nuk ka rrjedhje vaji transmisioni nga kutia e mekanizmit të transmisionit.
- Kapaku i vajit të transmisionit është i mbyllur.
- Vida përmbyllëse është e mbyllur.
- Kultivatori me motor nuk është i pastër.
- Komandat funksionojnë dhe janë të pandryshuara.
- Helikat apo thikat në formë ylli montohen saktë.
- Janë montuar aksesorë origjinalë të STIHL për këtë kultivator me motor.
- Aksesorët janë të instaluar siç duhet.

### ▲ PARALAJMËRIM

- Në gjendje jo të sigurt, komponentët mund të mos funksionojnë më siç duhet, pajisjet e sigurisë mund të anashkalojnë dhe të ketë rrjedhje karburanti. Njerëzit mund të lëndohen rëndë apo të humbin jetën.

- ▶ Punoni me motoshat të padëmtuar.
- ▶ Nëse rrjedh benzinë nga kultivatori me motor: Mos punoni me kultivator me motor dhe vizitoni shitësin e specializuar të STIHL.
- ▶ Mbyllni kapakun e serbatorit.
- ▶ Nëse rrjedh vaj motori nga kultivatori me motor: Mos punoni me kultivator me motor dhe vizitoni shitësin e specializuar të STIHL.
- ▶ Mbyllni kapakun e vajit të motorit.
- ▶ Nëse rrjedh vaj transmisioni nga kultivatori me motor: Mos punoni me kultivator me motor dhe vizitoni shitësin e specializuar të STIHL.
- ▶ Mbyllni kapakun e vajit të transmisionit.
- ▶ Vida përmbyllëse është shtrënguar fort.
- ▶ Nëse kultivatori me motor është i papastër: Pastrojeni kultivatorin me motor.
- ▶ Mos e ndryshoni kultivatorin me motor. Përrjashtim: Montimi i helikave, i shasisë apo i thikave në formë ylli.
- ▶ Nëse komandat nuk funksionojnë: Mos punoni me kultivatorin me motor.
- ▶ Vendosni aksesorë origjinalë të STIHL për këtë kultivator me motor.
- ▶ Montojni helikat, shasinë dhe thikat në formë ylli sipas përshkrimeve në këto udhëzime përdorimi.
- ▶ Instaloni aksesorët sipas përshkrimit në këto udhëzime përdorimi ose në udhëzimet e përdorimit të aksesorëve.
- ▶ Mos vini sende në vrimat e kultivatorit me motor.
- ▶ Ndërrojeni në rast konsumi apo shenjash dëmtimi.

- ▶ Nëse keni dyshime: Konsultohuni me shitësin e STIHL.

#### 4.6.2 Helikat

Helikat janë në gjendje të sigurt nëse përbushen kushtet e mëposhtme:

- Helikat janë të padëmtuara.
- Helikat nuk janë të deformuara.
- Helikat janë montuar siç duhet.

### ▲ PARALAJMËRIM

- Në gjendje të pasigurt, përdoruesi mund të humbasë kontrollin e motoshatit. Mund të lëndohen njerëzit.
  - ▶ Punoni me helika të padëmtuara.
  - ▶ Nëse keni dyshime: Konsultohuni me shitësin e STIHL.

#### 4.7 Karburanti dhe rimbushja

### ▲ PARALAJMËRIM

- Karburanti i përdorur për këtë kultivator me motor është benzina. Benzina është tepër e ndezshme. Nëse benzina bie në kontakt me flakë të lira apo sende të nxehta, mund të shkaktojë zjarre apo shpërthime. Njerëzit mund të lëndohen rëndë apo të humbin jetën, si dhe mund të dëmtohet prona.
  - ▶ Mbrojeni benzinën nga nxehtësia dhe zjarri.
  - ▶ Mos e derdhni benzinën.
  - ▶ Nëse benzina derdhet: Fshijeni benzinën me një leckë dhe provoni ta ndizni motorin vetëm pasi të jenë tharë të gjitha pjesët e kultivatorit me motor.
  - ▶ Mos pini duhan.
  - ▶ Mos rimbushni karburant pranë ndonjë zjarri.
  - ▶ Fikeni motorin dhe lëreni të ftohen para se ta rimbushni.
  - ▶ Nëse duhet të zbrazni serbatorin: Bëjeni këtë gjë jashtë.
  - ▶ Ndizeni motorin të paktën 3 m larg nga vendi i rimbushjes.
  - ▶ Mos e mbani kurrë kultivatorin me motor me benzinë në serbator brenda një ndërtese.
- Thithja e avujve të benzinës mund të helmojë njeriun.
  - ▶ Mos i thithni avujt e benzinës.
  - ▶ Rimbusheni në një vend të ajrosur mirë.
- Kultivatori me motor nxehet gjatë punës. Benzina blymehet dhe mund të ketë mbipresion në serbator. Kur hapet kapaku i serbatorit, mund të dalin stërkala benzine. Dalja e benzinës me stërkala mund të sjellë ndezjen e saj. Përdoruesi mund të lëndohet rëndë.
  - ▶ Lëreni fillimisht kultivatorin me motor të ftohet dhe pastaj hapeni kapakun e serbatorit.
- Rrobat që bien në kontakt me benzinën marrin flakë më lehtë. Njerëzit mund të lëndohen rëndë apo të humbin jetën, si dhe mund të dëmtohet prona.
  - ▶ Nëse rrobat ju bien në kontakt me benzinën: Ndërrojini rrobat.
- Benzina mund të rrezikojë mjedisin.
  - ▶ Mos e derdhni benzinën.
  - ▶ Hidhni benzinën në mënyrën e duhur dhe ekologjike.
- Nëse benzina bie në kontakt me lëkurën apo me sytë, këto mund të acarohen.
  - ▶ Shmangeni kontaktin me benzinën.
  - ▶ Nëse bie në kontakt me lëkurën: Lajeni lëkurën e prekur me ujë dhe sapun.
  - ▶ Nëse bie në kontakt me sytë: Shpëlajini sytë së paku për 15 minuta me ujë të bollshëm dhe kërkoni ndihmë mjekësore.
- Nëse benzina derdhet mund të marrë flakë. Njerëzit mund të lëndohen rëndë apo të humbin jetën, si dhe mund të dëmtohet prona.
  - ▶ Pastrojini sipërfaqet e ndotura.
  - ▶ Shmangni përpjekjet për ndezje derisa të kenë avulluar avujt e benzinës.
- Sistemi i ndezjes i kultivatorit me motor krijon shkëndija. Shkëndijat mund të dalin jashtë e të shkaktojnë zjarre dhe shpërthime në ambiente me djegshmëri të lartë apo me atmosferë shpërthyesë. Njerëzit mund të lëndohen rëndë apo të humbin jetën, si dhe mund të dëmtohet prona.
  - ▶ Përdorni kandelat e përshkuara në udhëzimet e përdorimit të motorit.
  - ▶ Futeni kandelën dhe shtrëngojeni mirë.
  - ▶ Shtypeni mirë tapën e kandelës.
- Nëse kultivatori me motor rimbushet me benzinë që nuk është e përshtatshme për motorin, kultivatori me motor mund të dëmtohet.
  - ▶ Përdorni benzinë marke, të re dhe pa plumb.
  - ▶ Respektoni specifikimet e udhëzimeve të përdorimit të motorit.

#### 4.8 Puna

### ▲ PARALAJMËRIM

- Nëse përdoruesi nuk e ndez saktë motorin, mund të humbasë dhe kontrollin e kultivatorit me motor. Përdoruesi mund të lëndohet rëndë.

- ▶ Niseni motorin sipas përshkrimit në këto udhëzime përdorimi.
- Përdoruesi nuk duhet të punojë më në situata të caktuara. Përdoruesi mund të humbasë kontrollin e kultivatorit me motor, të pengohet, të rrëzohet dhe të lëndohet rëndë.
  - ▶ Punoni me qetësi dhe vëmendje.
  - ▶ Nëse kushtet e ndriçimit dhe shikueshmëria janë në nivel të ulët: Mos punoni me kultivatorin me motor.
  - ▶ Përdoren kultivatorin me motor vetëm.
  - ▶ Drejtojini helikat pranë terrenit.
  - ▶ Shikoni për pengesa.
  - ▶ Mos e anoni kultivatorin me motor.
  - ▶ Nëse punoni në terren me gurë apo të fortë: Mos punoni me gaz deri në fund.
  - ▶ Punoni duke qëndruar mbi terren për të ruajtur balancën.
  - ▶ Nëse ndjeni lodhje: Bëni një pushim.
  - ▶ Nëse punoni në shpate: Punoni përgjatë shpatit.
  - ▶ Mos punoni në shpate me pjerrësi mbi 15° (26,8%).
- Kur motori është në punë dalin gaze shkarkimi. Thithja e avujve të gazeve të shkarkimit mund të helmojë njeriun.
  - ▶ Mos i thithni gazet e shkarkimit.
  - ▶ Punoni me motoshat në vend të ajrosur mirë.
  - ▶ Nëse keni të përziera, dhimbje koke, vështirësi në shikim, probleme me dëgjimin apo marramendje: Ndërpriteni punën dhe vizitoni mjekun.
- Nëse përdoruesi mban mbrojtëse veshësh dhe motori është në punë, përdoruesi mund t'i perceptojë e vlerësojë zhurmat deri në një farë mase të kufizuar.
  - ▶ Punoni me qetësi dhe vëmendje.
- Helikat në rrotullim mund ta presin përdoruesin. Përdoruesi mund të lëndohet rëndë.



- ▶ Mos i prekni helikat në rrotullim.

- Nëse helikat bllokohen nga një objekt dhe i jepni gaz, motori i kultivatorit me motor mund të dëmtohet.
  - ▶ Fikeni motorin. Vetëm atëherë hiqeni sendin.
- Nëse kultivator me motor është i anuar përpara, vaji mund të rrjedhë nga motori dhe të rrezikojë mjedisin.
  - ▶ Mos e përkulni kultivatorin me motor përpara.

- Nëse përdoruesi bie në kontakt me boshtin me gunga mund të lëndohet rëndë.



3600/min

- ▶ Fikeni motorin. Vetëm pas kësaj mund ta hiqni apo vendosni kapakun.
- ▶ Mos e prekni boshtin me gunga në rrotullim.
- Nëse kultivatori me motor ndryshon gjatë punës ose sillet në mënyrë të pazakontë, kultivatori me motor mund të jenë në një gjendje jostandarde. Personat mund të lëndohen rëndë dhe të ndodhin dëmtime të pronës.
  - ▶ Ndërpriteni punën dhe vizitoni shitësin e specializuar të STIHL.
- Gjatë punës kultivatori me motor mund të shkaktojë dridhje.
  - ▶ Mbani doreza.
  - ▶ Bëni pushime gjatë punës.
  - ▶ Nëse vini re shenja çrregullimesh në qarkullim: Takoni doktorin.
- Kur lëshohet doreza e friksionit, helikat vijojnë të rrotullohen për një kohë të shkurtër. Njerëzit mund të lëndohen rëndë.
  - ▶ Prisi derisa helikat të pushojnë së rrotulluari.

## ▲ RREZIK

- Nëse punoni në afërsi të linjave elektrike, helikat mund të bien në kontakt me linjat dhe t'i dëmtojnë. Përdoruesi mund të lëndohet rëndë ose dhe të humbë jetën.
  - ▶ Mos punoni në afërsi të linjave elektrike aktive.

## 4.9 Transporti

### ▲ PARALAJMËRIM

- Gjatë punës kutia e transmisionit mund të nxehtet. Përdoruesi mund të digjet.
  - ▶ Mos e prekni kutinë e nxehtë të transmisionit.
- Gjatë bartjes, motoshati mund të përmbysset apo të lëvizë. Mund të lëndohen njerëz dhe të ndodhin dëmtime të pronës.
  - ▶ Fikeni motorin.
  - ▶ Hiqeni tapën e kandelës.



- ▶ Sigurojeni motoshatin me rripa, lidhëse apo rretjetë në mënyrë të atillë që të mos përmbysset dhe të mos lëvizë.
- Pas nisjes së motorit, marmita dhe motori mund të jenë të nxehtë. Përdoruesi mund të digjet.

- ▶ Anojeni dhe rrëshqiteni motoshatin në drejtimin e përdoruesit.
- Motoshati është i rëndë. Nëse përdoruesi e barti i vetëm motoshatin, mund të lëndohet.
  - ▶ Mbani doreza.
  - ▶ Barteni motoshatin me dy vetë.

## 4.10 Magazinimi

### ▲ PARALAJMËRIM

- Fëmijët nuk i kuptojnë dhe nuk i kanë parasysh rreziqet e motoshatit. Fëmijët mund të lëndohen rëndë.
  - ▶ Fikeni motorin.
  - ▶ Mbajeni motoshatin në vend ku nuk mund të arrihet nga fëmijët.
- Kontaktet elektrike në motoshat dhe pjesët metalike mund të ndryshken nga lagështira. Motoshati mund të dëmtohet.
  - ▶ Mbajeni motoshatin të pastër dhe të thatë.

## 4.11 Pastrimi, mirëmbajtja dhe riparimi

### ▲ PARALAJMËRIM

- Nëse motori është në punë gjatë pastrimit, mirëmbajtjes apo riparimit, helikat mund të ndizen pa dashje. Njerëzit mund të lëndohen rëndë si dhe mund të dëmtohet prona.
  - ▶ Fikeni motorin.
  - ▶ Hiqni prizën e kandelës.



- Pas nisjes së motorit, marmita dhe motori mund të jenë të nxehtë. Në rast të tillë personat mund të digjeni.
  - ▶ Prisni derisa marmita dhe motori të jenë ftohur.
- Gjatë punës kutia e mekanizmit të transmisionit mund të nxehet. Përdoruesi mund të digjet.
  - ▶ Mos e prekni kutinë e nxehtë të mekanizmit të transmisionit.
- Solucionet e forta të pastrimit, pastrimi me ujë me presion apo me sende të mprehta mund të dëmtojnë kultivatorin me motor ose helikat. Nëse kultivatori me motor apo helikat nuk pastrohen siç duhet, pjesët nuk funksionojnë më siç duhet dhe pajisjet e sigurisë mund të anashkaloen. Njerëzit mund të lëndohen rëndë.
  - ▶ Pastrojini kultivatorin me motor dhe helikat sipas përshkrimeve në këto udhëzime përdorimi.

- Nëse kultivatori me motor apo helikat nuk mirëmbahen ose riparohen, ashtu si përshkruhet në këto udhëzime përdorimi, pjesët nuk funksionojnë më siç duhet dhe pajisjet e sigurisë mund të anashkaloen. Njerëzit mund të lëndohen rëndë apo të humbin jetën.
  - ▶ Mirëmbajini ose riparojini kultivatorin me motor dhe helikat sipas përshkrimeve në këto udhëzime përdorimi.
- Gjatë pastrimit të helikave përdoruesi mund të pritet nga tehet e mprehta. Përdoruesi mund të lëndohet.
  - ▶ Vishni doreza pune të bëra prej materiali rezistent.

## 5 Përgatitja e motoshatit

### 5.1 Përgatitja e kultivatorit me motor

Duhen ndjekur hapat e mëposhtëm, çdo herë përpara se të nisni nga puna:

- ▶ Sigurohuni që komponentët e mëposhtëm janë në gjendje të sigurt:
  - Kultivatori me motor, [📖 4.6.1](#)
  - Helikat, [📖 4.6.2](#)
- ▶ Pastrimi i kultivatorit me motor, [📖 15.1](#)
- ▶ Montimi i helikave, [📖 6.1.1](#)
- ▶ Montimi i shasisë, [📖 6.3.1](#)
- ▶ Montimi i rrotullave të thellësisë, [📖 6.4](#)
- ▶ Montimi i dorezës mbajtëse, [📖 6.5](#)
- ▶ Vendosja e kavove, [📖 6.4](#)
- ▶ Montimi i dorezës bartëse, [📖 6.7](#)
- ▶ Vendosja e mbrojtëses dhe e kapakëve, [📖 6.8](#)
- ▶ Mbushja me vaj transmisioni, [📖 6.9](#)
- ▶ Kontrolli i nivelit të vajit të transmisionit, [📖 16.3](#)
- ▶ Mbushja me vaj motori, [📖 6.10](#)
- ▶ Mbushja e filtrit të ajrit me vaj, [📖 6.11](#)
- ▶ Mbushja e kultivatorit me motor me karburant, [📖 7.1](#)
- ▶ Konfigurimi i timonit për përdoruesin, [📖 8](#)
- ▶ Kontrolli i komandave, [📖 10.1](#)
- ▶ Nëse hapat nuk mund të kryhen: Mos e përdorni kultivatorin me motor dhe konsultohuni me shitësin e STIHL.

## 6 Montimi i motoshatit

### 6.1 Montimi dhe çmontimi i helikave të shatit

#### 6.1.1 Montimi i helikave

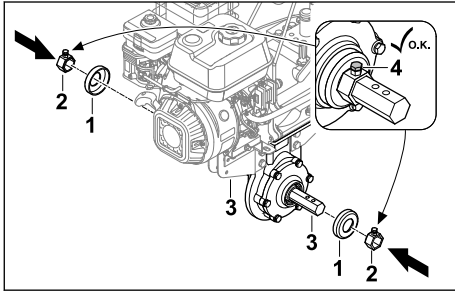

- ▶ Fikeni motorin.
- ▶ Vendosni kapakët (1) dhe udhëzuesit (2) në boshtin e transmisionit (3).
- ▶ Shtrëngoni vidat (4).

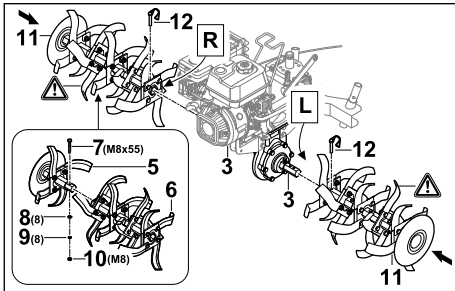

- ▶ Vendosni gjysmat e helikave (5 dhe 6) së bashku në mënyrë që të përkrijnë vrimat.
- ▶ Futni vidën (7) nëpër vrima.
- ▶ Futni rondelat e thjeshta (8) dhe spirale (9) në vidë (7).
- ▶ Vendosni dadon (10) dhe shtrëngojeni mirë.
- ▶ Shtyjini helikat (11) në boshtin e transmisionit (3), në mënyrë që të përkrijnë vrimat.
- ▶ Shtyjini pykën (12) në vrimën e boshtit të transmisionit (3) dhe mbylleni kapësen siguruese.
- Helikat (11) fiksohen.

#### 6.1.2 Çmontimi i helikave

- ▶ Fikeni motorin.
- ▶ Nxirrni pykat.
- ▶ Çmontoni helikat.
- ▶ Shtyjini pykat në vrimat e boshtit të transmisionit.
- Pykat puthiten në vend.

### 6.2 Vendosija dhe heqja e rotave

#### 6.2.1 Vendosija e rotave

- ▶ Fikeni motorin.

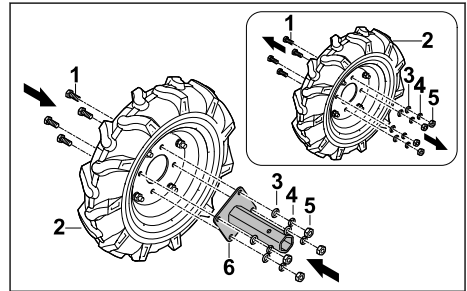

- ▶ Lironi vidat (1) në rrotë (2).
- ▶ Hiqni rondelat e thjeshta (3), spirale (4) dhe dadot (5).
- ▶ Vendoseni mbajtësen e boshtit (6) në rrotë (2) në mënyrë që të përkrijnë vrimat.
- ▶ Futni vidat (1).
- ▶ Futni rondelat e thjeshta (3) dhe spirale (4) në vida (1).
- ▶ Vendosni dadon (5) dhe shtrëngojeni lehtë.

Mbajtësja e boshtit (6) nuk është e nevojshme të hiqet sërish.

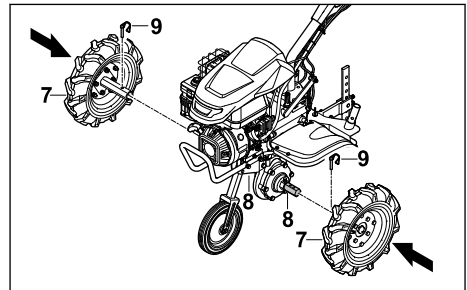

- ▶ Shtyjini rrotën (7) në boshtin me gunga (8) në mënyrë që të përkrijnë vrimat.
- ▶ Shtyjini pykën (9) në vrimën e boshtit të transmisionit (8) dhe mbylleni kapësen siguruese.
- Rrotat (7) sigurohen.

#### 6.2.2 Heqja e rotave

- ▶ Fikeni motorin.
- ▶ Nxirrni pykat.
- ▶ Hiqni helikat.
- ▶ Shtyjini pykat në vrimat e boshtit të transmisionit.
- Pykat puthiten në vend.

## 6.3 Vendosja dhe heqja e shasisë

### 6.3.1 Montimi i shasisë

#### UDHËZIM

- Shasia përdoret vetëm për transport dhe duhet çmontuar sërish përpara se të vihet në punë.

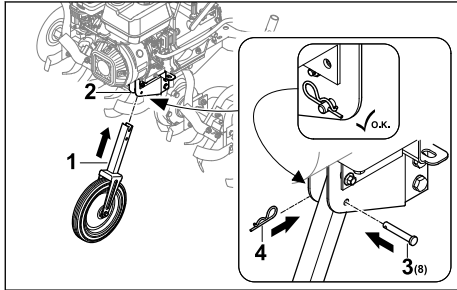

- ▶ Fikeni motorin.
- ▶ Shtyjeni shasinë (1) në skelet (2) në mënyrë që të përkohjë vrimat.
- ▶ Futni bulonin (3) në vrimë.
- ▶ Shtyjeni pykën (4) në vrimën e bulonit (3). Buloni (3) është i siguruar dhe shasia (1) është e fiksuar.

### 6.3.2 Çmontimi i shasisë

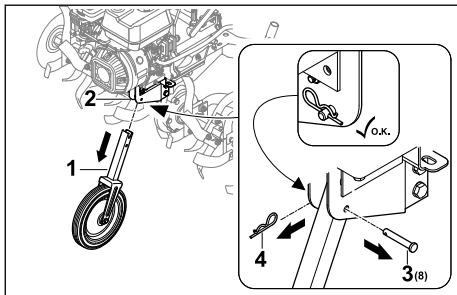

- ▶ Fikeni motorin.
- ▶ Hiqni pykën (4) dhe bulonin (3).
- ▶ Tërhiqeni shasinë (1) nga korniza (2).
- ▶ Shtypni bulonën (3) përmes vrimës në shasinë (1) dhe fiksojeni me pykën e ndarë (4). Buloni (3) dhe kunji me dy maja (4) janë të siguruara.
- ▶ Mbajeni shasinë (1) në një vend të sigurt.

## 6.4 Montimi i rrotullave të thellësisë

### Montoni rrotullën e thellësisë

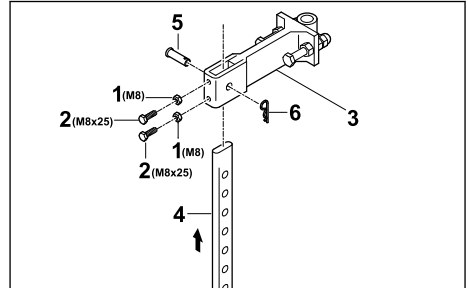

- ▶ Vidhosni dadot (1) në vida (2) dhe vidhosni në vrimat e adaptorit (3).
- ▶ Futni rrotullën e thellësisë (4) nga poshtë adaptorit (3), në mënyrë që vrima e adaptorit (3) të rreshtohet sipas vrimës më të poshtme të rrotullës së thellësisë (4).
- ▶ Futni bulonin (5).
- ▶ Shtyjeni pykën (6) në vrimën e bulonit (5). Rrotulla e thellësisë sigurohet.

### Montimi i rrotullave të thellësisë

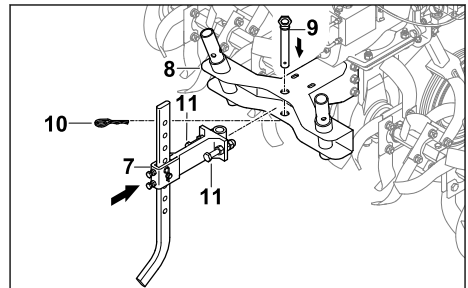

- ▶ Futni adaptorin me rrotullën e montuar të thellësisë (7) në mbajtësen (8) e motoshatit.
- ▶ Futni bulonin (9).
- ▶ Shtyjeni pykën (10) në vrimën e bulonit (9).
- ▶ Vidhosni dadat (11) dhe shtrengojini fort. Rrotulla e thellësisë sigurohet.

## 6.5 Montimi i timonit

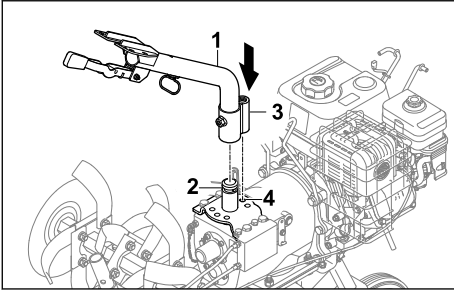

- ▶ Vendoseni pjesën e poshtme të timonit (1) në mbajtëse (2) dhe drejtoni hundëzën e kyçjes (3) në pozicionin e mesit (4).

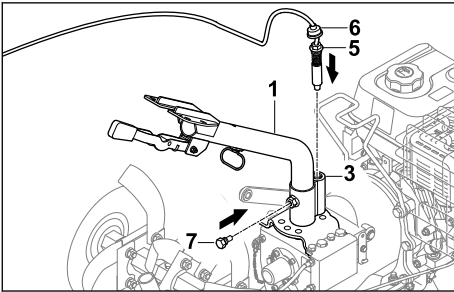

- ▶ Vidhosni vidën (5) në hundëzën e kyçjes (3) dhe shtrëngojeni.
- ▶ Shtyjeni kapakun e pluhurit (6) për poshtë që të mbulohet hundëza e kyçjes (3).
- ▶ Vidhosni vidën (7).
- ▶ Pjesa e poshtme e timonit (1) është fiksuar.

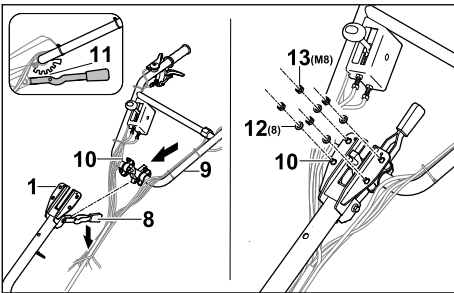

- ▶ Shtypni dhe mbani levën (8) për poshtë.
- ▶ Shtyjeni pjesën e sipërme të timonit (9) me vida (10) nga poshtë përmes pjesës së poshtme të dorezës mbajtëse (1).
- ▶ Lëshojeni levën (8) dhe puthiteni pjesën e sipërme të timonit (8) në dhëmbëzimin e mesit (11).
- ▶ Futni rondelat (12) dhe dadot (13) në vida (10).

- ▶ Shtërrojini dadot (13) me 20 Nm deri në 25 Nm.
- ▶ Pjesa e sipërme e timonit (9) është fiksuar.
- ▶ Timoni nuk është e nevojshme të çmontohet.

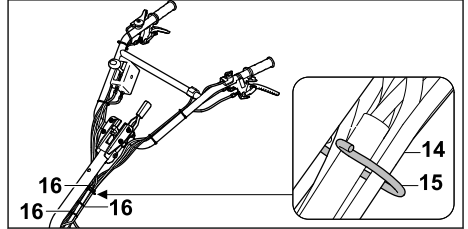

- ▶ Vendosni kavot (14) në mbajtëse (15).
- ▶ Kapini kavot me lidhëse (16) në intervale të barabarta në timon dhe sigurohuni që nuk ka kavo të përkulura apo të dëmtuara.

## 6.6 Vendosja e kavove

### Vendosja e kavos së aktuatorit

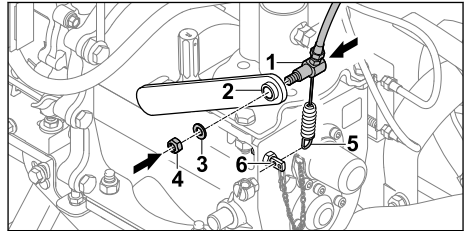

- ▶ Vendosni kavon e aktuatorit (1) nëpër dorezë (2).
- ▶ Vendosni diskun (3).
- ▶ Vidhosni dadon (4).
- ▶ Vareni sustën (5) në mbajtëse (6).

### Vendosja e kablos së gazit

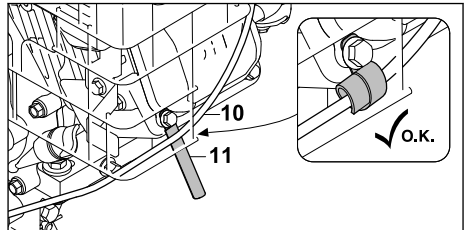

- ▶ Shtërrojini kabllon e gazit (10) me mbajtësen e kablove (11).



## Shtërngimi i kabllove

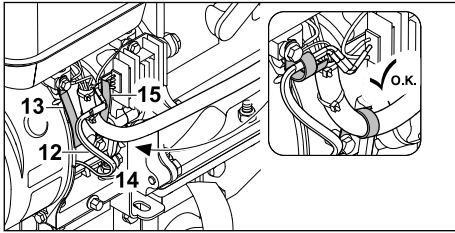

- ▶ Shtërngoni kablron (12) me mbajtësen e kabllove (13).
- ▶ Shtërngoni udhëzuesin e kablros (14) me mbajtësen e kabllove (15).

## 6.7 Montimi i dorezës bartëse

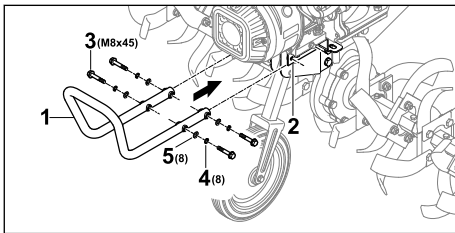

- ▶ Mbajeni dorezën e bartjes (1) te mbajtëset (2) në mënyrë të tillë që të përkojnë vrimat e parme.
- ▶ Futni vidat (3).
- ▶ Vendosni rondelat spirale (4) dhe të thjeshta (5).
- ▶ Shtërngojini vidat (3) me 20 Nm deri në 25 Nm.
- ▶ Doreza bartëse (1) fiksohet.

## 6.8 Vendosja e mbrojtëses dhe e kapakëve

### 6.8.1 Montimi i mbrojtëses

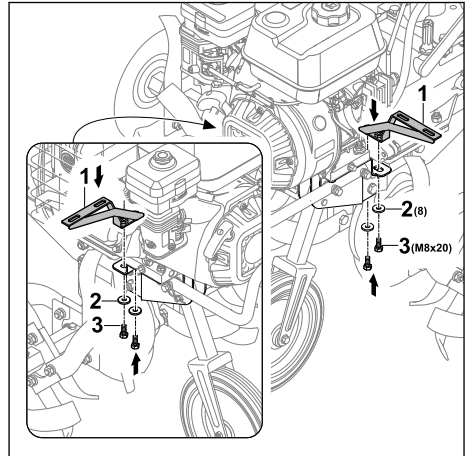

- ▶ Vendosni kllapat (1) në mënyrë që të përkojnë vrimat.
- ▶ Vendosni rondelat (2) në vida (3) dhe vidhosini.

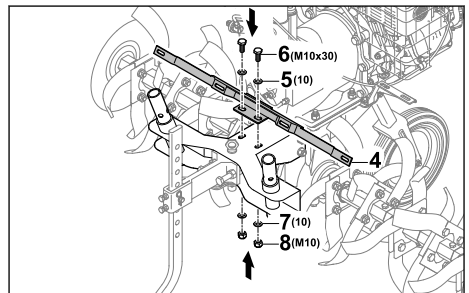

- ▶ Vendoseni kllapën (4) në mënyrë që të përkojnë vrimat.
- ▶ Vendosni rondelat (5) dhe vidat (6).
- ▶ Futni rondelat (7) në vida (6).
- ▶ Vendosni dadon (8) dhe shtërngojini lehtë.

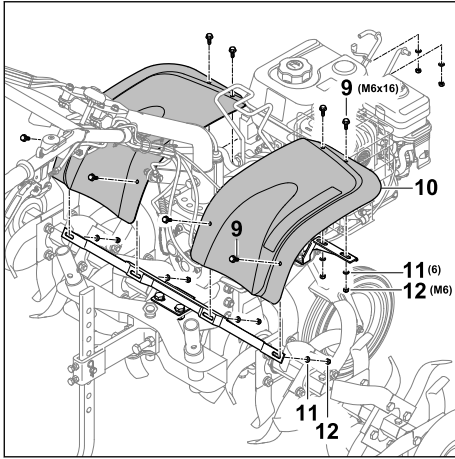

- ▶ Futni vidat (9) me parafango (10).
- ▶ Futni rondelat (11) në vida (9).
- ▶ Vendosni dadon (12) dhe shtrëngojeni lehtë.

### 6.8.2 Vendosja e kapakëve

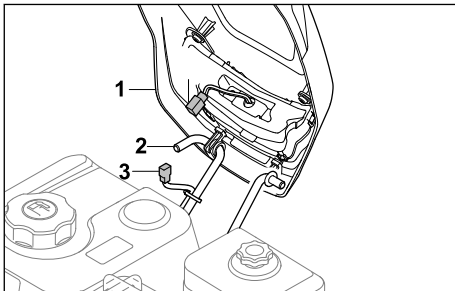

- ▶ Kapeni kapakun (1) në kllapë (2).
- ▶ Lidhni spinën e kablos së dritës (3 dhe 4).

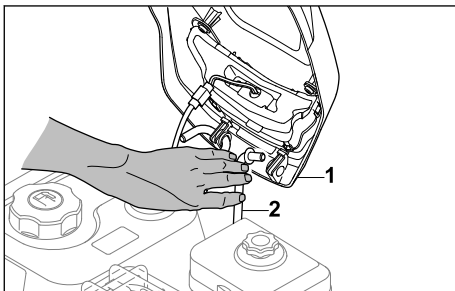

- ▶ Shtyjeni kllapën (2) për brenda që të mund të futet kapaku (1).

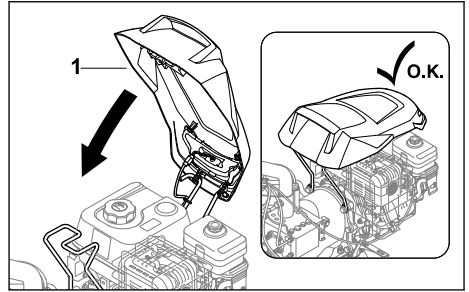

- ▶ Paloseni kapakun (1) për poshtë që të puthitet.

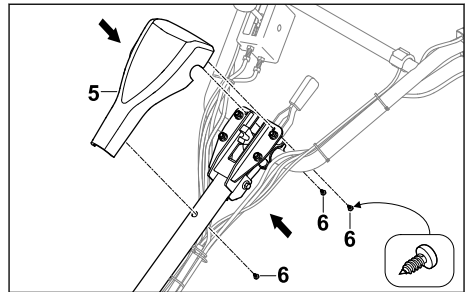

- ▶ Vendosni kapakun (5) në timon.
- ▶ Vidhosni vidat (6).

### 6.9 Mbushja e vajit të transmisionit

Vaji i transmisionit vajos dhe ftoh kutinë e transmisionit të motoshatit.

#### UDHËZIM

- Motori nuk vjen kurrë i mbushur me vaj transmisioni në çastin e dorëzimit. Nisja e motorit pa vaj apo me pak vaj transmisioni mund ta dëmtojë kultivatorin me motor.
  - ▶ Kontrolloni nivelin e vajit të transmisionit përpara procesit të nisjes dhe rimbusheni me vaj transmisioni nëse është nevoja.
- ▶ Fikeni motorin.
- ▶ Vendoseni kultivatorin me motor në një sipërfaqe të rrafshët.
- ▶ Montimi i shasisë.
- ▶ Caktrojeni rotullën e thellësisë në nivelin më të lartë.
- ▶ Pastrojeni me një leckë të lagur zonën rreth kapakut të vajit të transmisionit.

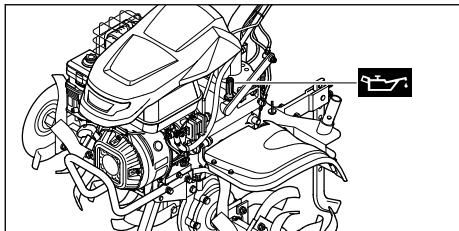

- ▶ Kthejeni kapakun e vajit të transmisionit në drejtim kundërorar derisa të mund të hiqet.
- ▶ Hiqni kapakun e vajit të transmisionit.
- ▶ Mbushni 2,3 l vaj transmisioni SAE10W30 në mënyrë të atillë që të mos ju derdhet.
- ▶ Vendosni kapakun e vajit të transmisionit në grykën e mbushjes.
- ▶ Kthejeni kapakun e vajit të transmisionit në drejtim orar dhe shtrëngojeni fort me dorë. Gryka e mbushjes është e mbyllur.

## 6.10 Mbushja me vaj motori

Vaji i motorit vajes dhe ftoh motorin.

Specifikimi i vajit të motorit dhe sasia e mbushjes përcaktohen në udhëzimet e përdorimit të motorit.

### UDHËZIM

- Motori nuk vjen kurrë i mbushur me vaj në çastin e dorëzimit. Nisja e motorit pa vaj apo me pak vaj motori mund ta dëmtojë motoshatin.
  - ▶ Kontrolloni nivelin e vajit të motorit përpara çdo procesi nisjeje dhe rimbusheni me vaj motori nëse është nevojë.
- ▶ Mbusheni vajin e motorit sipas përshkrimit në udhëzimet e përdorimit të motorit.

## 6.11 Mbushja e filtrit të ajrit me vaj

Filtri i ajrit me vaj filtron ajrin e thithur nga motori.

### UDHËZIM

- Filtri i ajrit me vaj nuk vjen kurrë i mbushur me vaj në çastin e dorëzimit. Nisja e motorit pa vaj apo me pak vaj në filtrin e ajrit me vaj mund ta dëmtojë motoshatin.
  - ▶ Kontrolloni nivelin e vajit të motorit në filtrin e ajrit me vaj përpara procesit të nisjes dhe rimbusheni me vaj motori nëse është nevojë.

Specifikimi i vajit të motorit dhe sasia e mbushjes përcaktohen në udhëzimet e përdorimit të motorit.

## 7 Rimbushja e motoshatit

### 7.1 Rimbushja e motoshatit

#### UDHËZIM

- Nëse motoshati nuk rimbushet me karburantin e duhur, mund të dëmtohet.
  - ▶ Respektoni specifikimet e udhëzimeve të përdorimit të motorit.
- ▶ Fikeni motorin.
- ▶ Vendoseni motoshatin në një sipërfaqe të rrafshët.
- ▶ Hapni kapakun.
- ▶ Pastrojeni me një leckë të lagur zonën rreth kapakut të serbatorit.

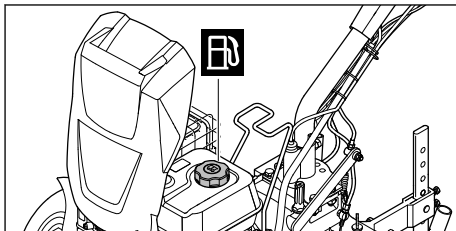

- ▶ Kthejeni kapakun e serbatorit në drejtim kundërorar derisa të mund të hiqet.
- ▶ Hiqni kapakun e serbatorit.
- ▶ Mbusheni karburantin në mënyrë të atillë që të mos derdhet dhe që së paku 15 mm të mbeten të lira në buzën e serbatorit.
- ▶ Vendosni kapakun e serbatorit në serbator.
- ▶ Kthejeni kapakun e serbatorit në drejtim orar dhe shtrëngojeni fort me dorë.
- ▶ Mbylleni kapakun. Serbatori është i mbyllur.

## 8 Konfigurimi i motoshatit për përdoruesin

### 8.1 Konfigurimi i lartësisë së timonit

Timoni mund të rregullohet në lartësi në 5 nivele të ndryshme.

- ▶ Fikeni motorin.
- ▶ Vendoseni motoshatin në një sipërfaqe të rrafshët.

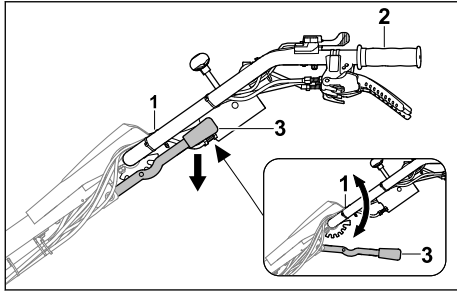

- ▶ Mbajeni timonin (1) me një dorë në dorezë (2).
  - ▶ Shtypni e mbani levën (3) me dorën tjetër.
  - ▶ Kalojeni timonin (1) në pozicionin e dëshiruar.
  - ▶ Lëshojeni levën (3).
- Timoni kyçet në vend.

## 8.2 Rregullimi anësor i timonit

Timoni mund të rregullohet majtas ose djathtas.

- ▶ Fikeni motorin.
- ▶ Vendoseni motoshatin në një sipërfaqe të rrafshët.

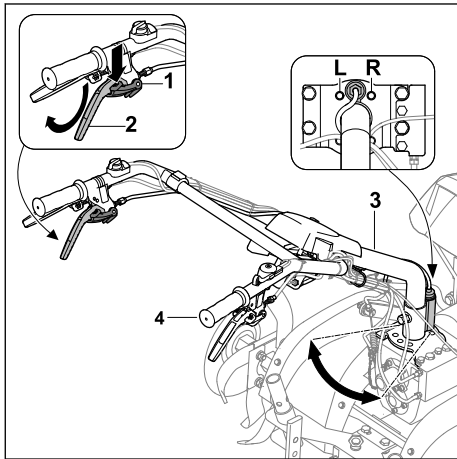

- ▶ Shtypni siguresën (1) deri në fund dhe mbajeni.
  - ▶ Shtypni e mbani rregulluesin anësor të dorezës së friksionit (2) për lart derisa të ndalojë dhe mbajeni.
  - ▶ Lëshoni siguresën (1).
  - ▶ Mbajeni timonin (3) me dorën tjetër në dorezë (4).
  - ▶ Kalojeni timonin (3) në pozicionin e dëshiruar (L, R).
  - ▶ Lironi rregulluesin anësor të dorezës së friksionit (2).
- Timoni kyçet në vend.

## 9 Ndezja dhe fikja e motoshatit

### 9.1 Ndezja dhe konfigurimi i motoshatit

#### 9.1.1 Ndezja e motorit

- ▶ Vendoseni kultivatorin me motor në një sipërfaqe të rrafshët.
- ▶ Vëreni në neutral.

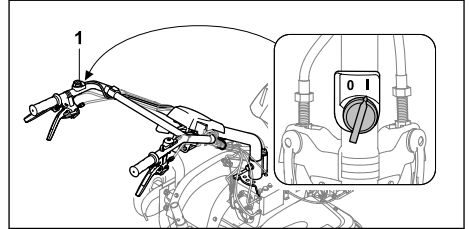

- ▶ Kalojeni çelësin kryesor (1) në pozicionin I.

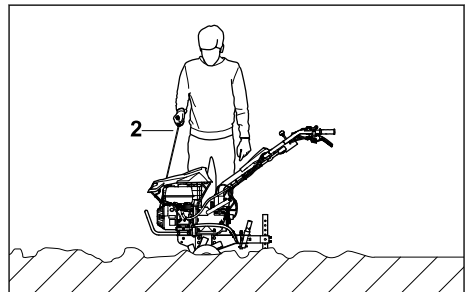

- ▶ Tërhiqni dorezën e ndezjes (2) me ngadalë derisa të ndjeni rezistencë.
- ▶ Tërhiqeni shpejt dorezën e ndezjes (2) dhe kthejeni mbrapsht derisa të ndizet motori.
- ▶ Nëse motori nuk ndizet: Ndiqni udhëzimet e përdorimit të motorit.

#### 9.1.2 Fikja e motorit

- ▶ Vendoseni motoshatin në një sipërfaqe të rrafshët.
  - ▶ Fikni aktuatorin.
- Aktuatori shkëputet dhe boshti i transmisionit nuk rrotullohet më.

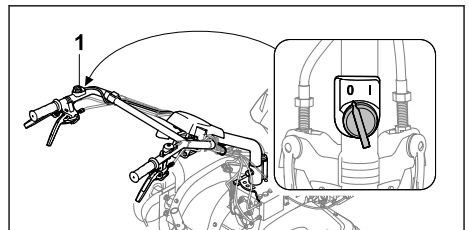

- Kalojeni çelësin kryesor (1) në pozicionin 0. Motori ndalon.

## 9.2 Vendosja e marshit

Mund të caktohen 4 marshe.

0/R = Marshet nul/mbapsht

- Neutrali përdoret për nisjen e motorit ose për ta lënë motoshatin ndezur me motorin në punë.
  - Marshi mbrapsht përdoret për lirimim e helikave ose për pozicionimin e kultivatorit me motor.
- 1 = Marshi përpara ngadalë
- Marshi përpara ngadalë zgjidhet gjatë lërimit të tokës së fortë apo hapjes së brazdave.
- 2 = Marshi përpara shpejt
- Marshi përpara shpejt zgjidhet kur punohet me aditivë dheu në tokë të lëruar apo kur punohet në tokë të lëruar.

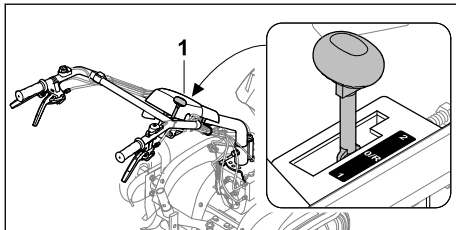

- Kalojeni dorezën e marshit (1) në pozicionin e dëshiruar.

### UDHËZIM

- Vendoseni në neutral për të ndezur motorin dhe gjatë pushimeve të punës.

## 9.3 Caktimi i shpejtësisë

Shpejtësia e motorit mund të rregullohet me levën e gazit.

- Ndizni motorin.

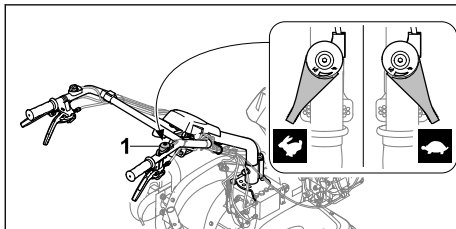

- Caktioni shpejtësinë me levën e gazit (1).

## 9.4 Ndezja dhe fikja e aktuatorit

### 9.4.1 Ndezja e aktuatorit

Me aktuatorin e dorezës së friksionit, boshti i transmisionit aktivizohet ose çaktivizohet kur punon motori.

#### Aktuatori përpara

Me aktuatorin e dorezës së friksionit, motoshati me rrotat apo helikat e montuara dhe të futur në marshet 1 ose 2 lëviz përpara.

- Ndizni motorin.

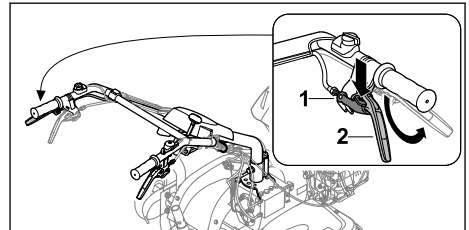

- Shtypeni siguresën (1) deri në fund dhe mbajeni.
- Shtypni e mbani rregulluesin anësor të dorezës së friksionit (2) për lart derisa të ndalojë dhe mbajeni.
- Lëshoni siguresën (1). Aktuatori aktivizohet dhe boshti i transmisionit rrotullohet. Motoshati lëviz përpara.

#### Aktuatori mbrapsht

Me marshin mbrapsht te doreza e friksionit dhe aktivizimin në vijim të aktuatorit te doreza e friksionit, motoshati me rrota apo helika lëviz mbrapsht i futur në marshin 0/R.

- Ndizni motorin.

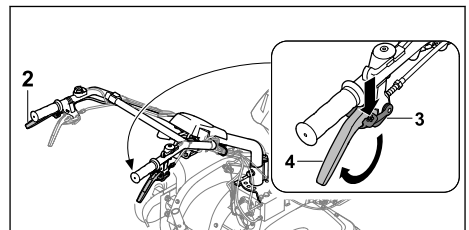

- Shtypeni siguresën (3) deri në fund dhe mbajeni.
- Shtypni e mbani marshin mbrapsht të dorezës së friksionit (4) për lart derisa të ndalojë dhe mbajeni.
- Lëshoni siguresën (3).
- Aktivizoni aktuatorin e dorezës së friksionit (2). Aktuatori aktivizohet dhe boshti i transmisionit rrotullohet. Motoshati lëviz mbrapsht.

### 9.4.2 Fikja e aktuatorit

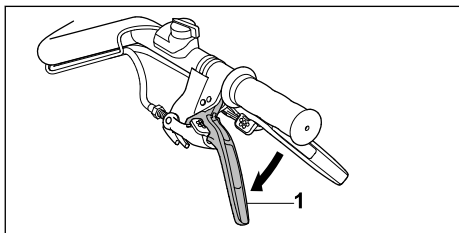

- ▶ Lironi rregulluesin anësor të dorezës së friksionit (1). Aktuatori shkëputet dhe boshti i transmisionit nuk rrotullohet.

## 10 Kontrolli i motoshatit

### 10.1 Kontrolli i komandave

#### Siguresa

- ▶ Fikeni motorin.
- ▶ Provoni të shtypni dorezën e friksionit pa e shtypur siguresën.
- ▶ Nëse mund të shtypet doreza e friksionit: Mos e përdorni motoshatin dhe konsultohuni me shitësin e STIHL. Siguresa është defektive.
- ▶ Shtypni e mbani siguresën.
- ▶ Shtypni dorezën e friksionit.
- ▶ Lëshoni dorezën e friksionit dhe siguresën.
- ▶ Nëse doreza e friksionit ose mekanizimi i siguresës lëvizin me vështirësi ose nuk kthehen në pozicionin fillestar: Mos e përdorni motoshatin dhe konsultohuni me shitësin e STIHL. Doreza e friksionit ose mekanizimi i siguresës është defektiv.
- ▶ Kontrolloni të gjitha siguresat në dorezat e friksionit në të njëjtën mënyrë.

#### Doreza e friksionit - Aktuatori

- ▶ Ndizni motorin.
- ▶ Çaktoni marshin 1 ose 2.
- ▶ Aktivizoni aktuatorin. Aktuatori aktivizohet dhe boshti i transmisionit rrotullohet.
- ▶ Nëse aktuatori nuk aktivizohet:
  - ▶ Mos e përdorni motoshatin dhe konsultohuni me shitësin e STIHL. Aktuatori i dorezës së friksionit është defektiv.

#### Doreza e friksionit - Marshi mbrapsht

- ▶ Ndizni motorin.
- ▶ Rregulloni marshin 0/R.

- ▶ Doreza e friksionit - Shyqni marshin mbrapsht, shtypni lart e mbani.
- ▶ Aktivizoni aktuatorin. Aktuatori aktivizohet dhe boshti i transmisionit rrotullohet.
- ▶ Nëse motoshati nuk lëviz mbrapsht:
  - ▶ Mos e përdorni motoshatin dhe konsultohuni me shitësin e STIHL. Marshi mbrapsht i dorezës së friksionit është defektiv.

#### Doreza e friksionit - Rregulluesi anësor

- ▶ Doreza e friksionit - Shyqni rregulluesin anësor, shtypni lart e mbani. Timoni mund të rregullohet nga anët.
- ▶ Nëse timoni nuk mund të rregullohet:
  - ▶ Mos e përdorni motoshatin dhe konsultohuni me shitësin e STIHL. Rregulluesi anësor i dorezës së friksionit është defektiv.

#### Çelësi kryesor

- ▶ Ndizni motorin.
- ▶ Kalojeni çelësin kryesor në pozicionin 0. Motori ndalon.
- ▶ Nëse motori nuk ndalon:
  - ▶ Mos e përdorni motoshatin dhe konsultohuni me shitësin e STIHL. Çelësi kryesor është defektiv.

#### Leva e gazit

- ▶ Ndizni motorin.
- ▶ Lëvizni levën e gazit. Ndryshon shpejtësia e motorit.
- ▶ Nëse shpejtësia e motorit nuk ndryshon:
  - ▶ Mos e përdorni motoshatin dhe konsultohuni me shitësin e STIHL. Leva e gazit është defektive.

#### Doreza e marshit

- ▶ Futni marshin 0/R, 1 dhe 2.
- ▶ Nëse nuk mund të futet njëri prej marsheve:
  - ▶ Mos e përdorni motoshatin dhe konsultohuni me shitësin e STIHL. Doreza e marshit është defektive.

#### Çelësi i dritës

- ▶ Ndizni motorin.
- ▶ Ndizni çelësin. Feneri ndizet.
- ▶ Fikni çelësin. Feneri fiket.
- ▶ Nëse feneri nuk ndizet:
  - ▶ Kontrolloni nëse feneri ka defekt.
- ▶ Nëse feneri nuk është në rregull:
  - ▶ Mos e përdorni motoshatin dhe konsultohuni me shitësin e STIHL. Çelësi i dritës ka defekt.

## 11 Puna me motoshatin

### 11.1 Çmontimi i shasisë

- ▶ Çmontoni shasinë përpara se të filloni punën,  6.3.2.

### 11.2 Rregulloni rrotullën e thellësisë

Rrotulla e thellësisë mund të caktohet në 8 nivele.

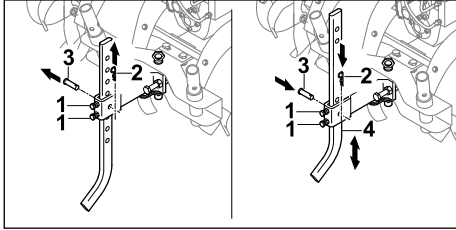

- ▶ Lironi vidat (1).
- ▶ Hiqni pykën (2) dhe bulonin (3).
- ▶ Kalojeni rrotullën e thellësisë (4) në pozicionin e dëshiruar (L, R).
- ▶ Futni bulonin (3).
- ▶ Shtyjeni pykën (2) në vrimën e bulonit (3).
- ▶ Shtrengojini mirë vidat (1).

### 11.3 Përdorni boshtin me gunga

- ▶ Fikeni motorin.

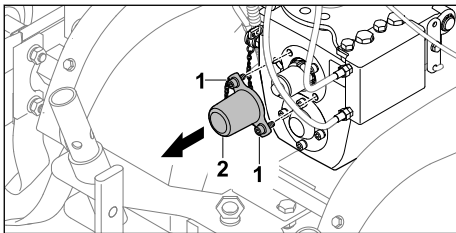

- ▶ Zhvidhosni vidat (1).
- ▶ Hiqni kapakun (2).
- Vidat (1) qëndrojnë të lidhura fort me kapakun (2).

### Aktivizoni boshtin me gunga

#### PARALAJMËRIM

- Kur përdoret boshti me gunga, motori vihet në punë. Nëse futet një marsh, motoshati mund të lëvizë e pakomanduar. Mund të lëndohen rëndë apo të shkelen njerëz.
  - ▶ Mos e vini dorezën e friksionit në punë me marshin mbrapsht.
  - ▶ Mos i futni marshet 1 dhe 2.

- ▶ Ndizni motorin.

- ▶ Caktojini dorezën e marsheve në pozicionin O/R.
- ▶ Lironi, shtypni e mbani aktuatorin e dorezës së friksionit.
- ▶ Rregullojeni shpejtësinë me dorezën e gazit. Boshti me gunga rrotullohet në shpejtësinë e caktuar.

### Çaktivizimi i boshtit me gunga

- ▶ Lironi rregulluesin anësor të dorezës së friksionit.
- ▶ Nëse boshti me gunga nuk nevojitet më:
  - ▶ Fikeni motorin.
  - ▶ Vendosni kapakun.

### 11.4 Ndezja dhe fikja e fenerëve

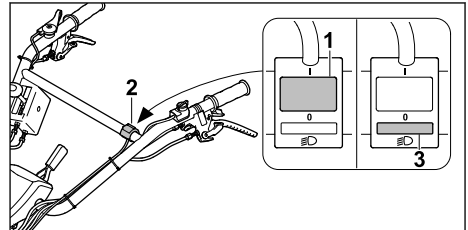

- ▶ Shtypni çelësin (1) te çelësi i fenerit (2). Feneri ndizet.
- ▶ Shtypni çelësin (3) te çelësi i fenerit (2). Feneri është i fikur.

### 11.5 Mbajtja dhe drejtimi i motoshatit

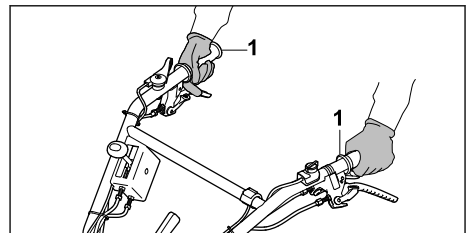

- ▶ Mbajeni motoshatin (1) me të dyja duart në mënyrë që gishtat e mëdhenj të përmbyllin dorezat.

### 11.6 Lërimi i tokës së fortë ose shtimi i aditivëve në tokën e lëruar

- ▶ Çmontimi i shasisë.
- ▶ Ndizni motorin.



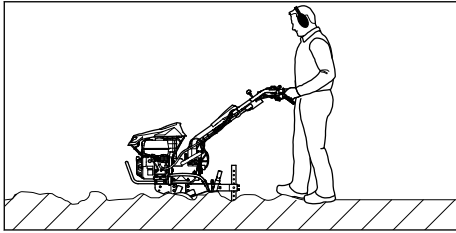

- ▶ Drejtojeni kultivatorin me motor përpara dhe rregulloni shpejtësinë dhe thellësinë e punës me rrotullën e thellësisë.
- ▶ Lëvizni përpara me ngadalë dhe në mënyrë të kontrolluar.
- ▶ Nëse bllokohen helikat:
  - ▶ Rregulloni marshin 0/R.
  - ▶ Lëvizni kultivatorin me motor me ngadalë mbrapsht derisa të lirohen helikat.
  - ▶ Rregulloni marshin.
  - ▶ Lëvizni përpara me ngadalë dhe në mënyrë të kontrolluar.

### 11.7 Puna në tokë të lëruar

- ▶ Çmontimi i shasisë.
- ▶ Ndizni motorin.

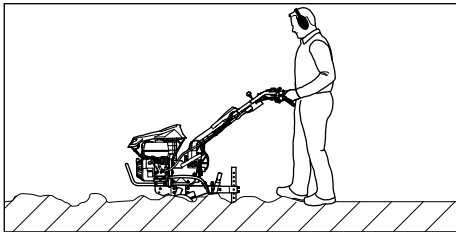

- ▶ Drejtojeni kultivatorin me motor përpara dhe rregulloni shpejtësinë dhe thellësinë e punës me rrotullën e thellësisë.
- ▶ Lëvizni përpara me ngadalë dhe në mënyrë të kontrolluar.

### 11.8 Hapje brazdash

- ▶ Çmontimi i shasisë.
- ▶ Ndizni motorin.

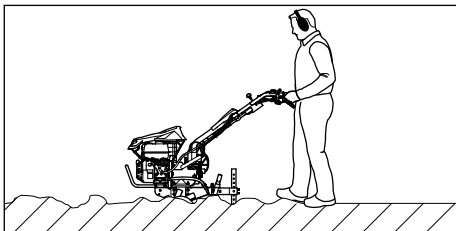

- ▶ Drejtojeni kultivatorin me motor përpara dhe rregulloni shpejtësinë dhe thellësinë e punës me rrotullën e thellësisë.
- ▶ Lëvizni përpara me ngadalë dhe në mënyrë të kontrolluar.

## 12 Pas punës

### 12.1 Pas pune

- ▶ Fikeni motorin.
- ▶ Lëreni kultivatorin me motor të ftohet.
- ▶ Montimi i shasisë.
- ▶ Nëse kultivatori me motor është i lagur: Lëreni kultivatorin me motor të thatet.
- ▶ Pastrojini kultivatorin me motor.
- ▶ Pastrojini helikat.

## 13 Transportimi

### 13.1 Bartja e kultivatorit me motor

- ▶ Fikeni motorin.

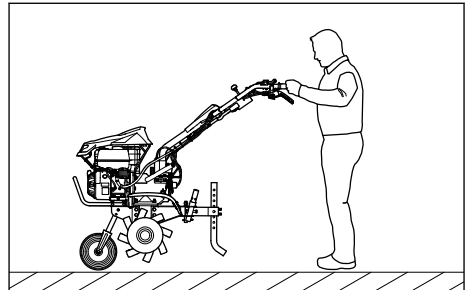

- ▶ Nëse kultivatori me motor transportohet me shasi:
  - ▶ Montimi i shasisë.
  - ▶ Mbajeni kultivatorin me motor me të dyja dorezat dhe ngrijeni në mënyrë që kultivatori me motor të jetë mbi shasi.
  - ▶ Shtyjeni ose tërhiqeni me ngadalë kultivatorin me motor.

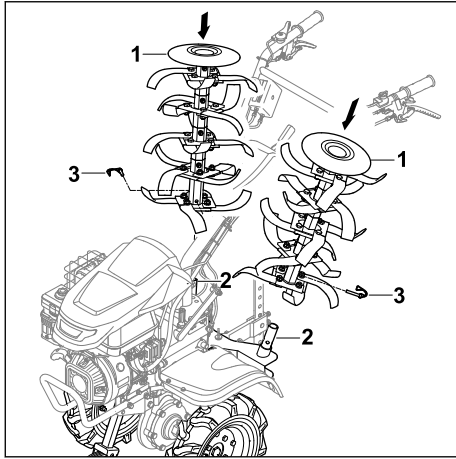

- ▶ Nëse kultivatori me motor transportohet me rrota:
  - ▶ Vendosni rrotat.
  - ▶ Montimi i shasisë.
  - ▶ Vendosini helikat (1) në adaptorin e parashikuar për transportin e helikave (2), në mënyrë që të përkojnë vrimat.
  - ▶ Shtyjeni pykën (3) në vrima dhe mbylleni kapësen siguroese.
  - ▶ Ndizni motorin.
  - ▶ Aktivizoni aktuatorin.
  - ▶ Lëvizeni kultivatorin me motor me ngadalë përpara dhe në mënyrë të kontrolluar.

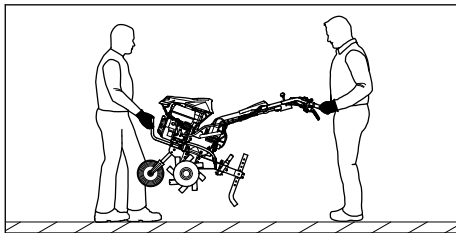

- ▶ Nëse kultivatori me motor mbahet:
  - ▶ Mbajeni kultivatorin me motor me njërin person me të dy duart në pjesën e parme të dorezës bartëse dhe në dorezat me të dy duart nga një person tjetër.
  - ▶ Ngrijeni dhe barteni dyshe kultivatorin me motor.
  - ▶ Mbani doreza pune prej materiali rezistent.
- ▶ Nëse kultivatorin me motor e transportoni në automjet:
  - ▶ Sigurojeni kultivatorin me motor në mënyrë që të mos përmbysset dhe të mos lëvizë.

## 14 Ruajtja

### 14.1 Ruajtja e kultivatorit me motor

#### ⚠ PARALAJMËRIM

- Mos e vini kurrë kultivatorin me motor në punë me pjesën e sipërme të timonit të palosur për poshtë. Personat mund të lëndohen rëndë dhe të ndodhin dëmtime të pronës.
    - ▶ Paloseni pjesën e sipërme të timonit vetëm në rast magazinimi.
- 
- ▶ Fikeni motorin.
  - ▶ Lëreni kultivatorin me motor të ftohet.
  - ▶ Montimi i shasisë.
  - ▶ Rregullojeni rrotullën e thellësisë në vrimën e pestë.
  - ▶ Vendosni rrotat.
  - ▶ Vendosini helikat në adaptorin e transportit të helikave.

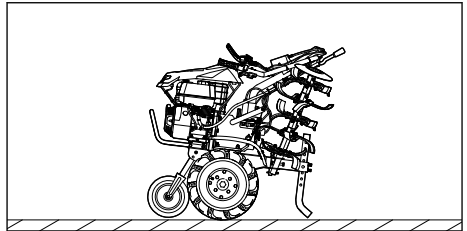

- ▶ Palosni pjesën e sipërme të timonit.
- ▶ Mbajeni motoshatin në mënyrë të tillë që të përmbushen kushtet e mëposhtme:
  - Kultivatori me motor qëndron mbi një sipërfaqe të rrafshët mbi shasi, helika dhe dhëmbin e shatit.
  - Kultivatori me motor të mbahet larg vendeve ku mund të arrihet nga fëmijët.
  - Kultivatori me motor të jetë i pastër dhe i thatë.
- ▶ Nëse kultivatori me motor lihet pa punë për mbi 3 muaj:
  - ▶ Çmontoni helikat.
  - ▶ Hapni kapakun e serbatorit.
  - ▶ Zbrazi serbatorin.
  - ▶ Mbyllni serbatorin.
  - ▶ Pastrojeni serbatorin nga shitësi STIHL.
  - ▶ Ndizeni motorin dhe lëreni në neutral derisa të fiket motori.

## 15 Pastrimi

### 15.1 Pastrimi i motoshatit

- ▶ Fikeni motorin.
- ▶ Lëreni motoshatin të ftohet.

- ▶ Pastrojeni motoshatin me një leckë të lagur ose me pastrues rezinash nga STIHL.
- ▶ Pastrojini vrimat e ajrimit me furçë.
- ▶ Spërkateni boshtin e transmisionit me STIHL Multispray.

## 15.2 Pastrimi i helikave

- ▶ Fikeni motorin.
- ▶ Lëreni kultivatorin me motor të ftohet.
- ▶ Vëreni timonin në nivelin më të ulët.

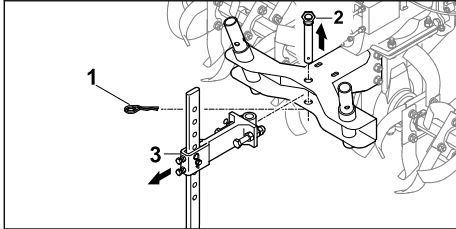

- ▶ Hiqni pykën (1) dhe bulonin (2).
- ▶ Hiqeni rrotullën e thellësisë me adaptorin (3).

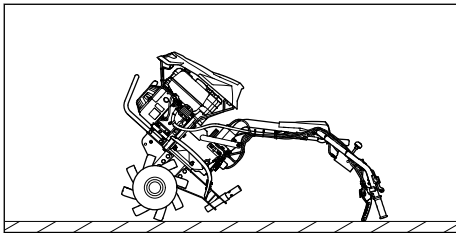

- ▶ Vëreni kultivatorin me motor mbrapsht në timon.
- ▶ Pastroni helikën me ujë të rrjedhshëm ose me ujë me presion.

### UDHËZIM

- Drejtojeni ujin e rrjedhshëm vetëm drejt helikave prerëse. Mbani një distancë prej të paktën 1 m, kur përdorni një pastrues me presion të lartë.

## 16 Mirëmbajtja

### 16.1 Mirëmbajtja

Intervalet e mirëmbajtjes varen nga kushtet e mjedisit dhe të punës. STIHL rekomandon intervalet e mëposhtme të mirëmbajtjes:

#### Motori

- ▶ Mirëmbajeni motorin sipas përcaktimit në udhëzimet e përdorimit të motorit.

#### Përpara çdo përdorimi:

- ▶ Kontrolloni nivelin e vajit të transmisionit.

- ▶ Kontrolloni presionin e rrotave. Presioni i duhur i rrotave: 2 bar

#### Pas muajit të parë ose pas 20 orësh pune:

- ▶ Ndërroni vajin e transmisionit.

#### Çdo 6 muaj ose pas 100 orësh pune:

- ▶ Ndërroni vajin e transmisionit.

## 16.2 Vajosja e transmisionit

- ▶ Fikeni motorin.
- ▶ Vendoseni kultivatorin me motor në një sipërfaqe të rrafshët.
- ▶ Montimi i shasisë.
- ▶ Caktojini rrotullën e thellësisë në nivelin më të lartë.
- ▶ Pastrojeni me një leckë të lagur zonën rreth kapakut të vajit të transmisionit.

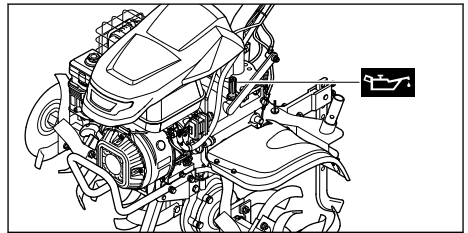

- ▶ Kthejeni kapakun e vajit të transmisionit në drejtim kundërorar derisa të mund të hiqet.
- ▶ Hiqni kapakun e vajit të transmisionit.
- ▶ Mbushni vaj transmisioni SAE10W30 në mënyrë të atillë që të mos ju derdhet.
- ▶ Vendosni kapakun e vajit të transmisionit në grykën e mbushjes.
- ▶ Kthejeni kapakun e vajit të transmisionit në drejtim orar dhe shtrëngojeni fort me dorë. Gryka e mbushjes është e mbyllur.

## 16.3 Kontrolli i nivelit të vajit të transmisionit

- ▶ Fikeni motorin.
- ▶ Vendoseni kultivatorin me motor në një sipërfaqe të rrafshët.
- ▶ Montimi i shasisë.
- ▶ Caktojini rrotullën e thellësisë në nivelin më të lartë.

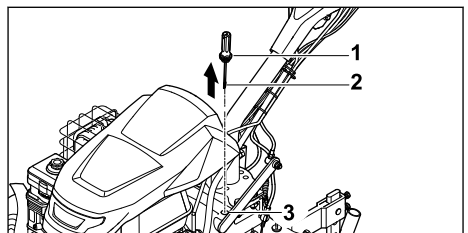

- ▶ Kthejeni kapakun e vajit të transmisionit (1) në drejtim kundërorar derisa të mund të hiqet.
- ▶ Hiqni kapakun e vajit të transmisionit (1).
- ▶ Fshini shufrën e vajit (2).
- ▶ Futeni shufrën e vajit (2) në grykën e mbushjes (3) dhe hiqeni sërish.
- ▶ Lexoni nivelin e vajit të transmisionit në shufrën e vajit (2).
  - ▶ Nëse niveli i vajit është nën shenjën **MIN**: Vajosni transmisionin.
  - ▶ Nëse niveli i vajit është mbi shenjën **MAX**: Shkarkojeni vajin e transmisionit.
  - ▶ Nëse niveli i vajit është midis shenjave **MIN** dhe **MAX**: Ka vaj të mjaftueshëm në kutinë e transmisionit.
- ▶ Vendosni kapakun e vajit të transmisionit (1) në grykën e mbushjes (3).
- ▶ Kthejeni kapakun e vajit të transmisionit (1) në drejtim orar dhe shtrengojeni fort me dorë. Gryka e mbushjes (3) është e mbyllur.

## 16.4 Ndërrimi i vajit të transmisionit

- ▶ Fikeni motorin.
- ▶ Vendoseni kultivatorin me motor në një sipërfaqe të rrafshët.
- ▶ Montimi i shasisë.
- ▶ Caktojini rrotullën e thellësisë në nivelin më të lartë.

## 18 Mënjaroni pengesat

### 18.1 Zgjidhja e problemeve të motoshatit

Problemi	Shkaku	Zgjidhja
Motori nuk ndizet.	Nuk ka karburant të mjaftueshëm në serbator.	▶ Rimbushni motoshatin.
	Çelësi kryesor është në pozicionin 0.	▶ Shtypni çelësin kryesor.
	Karburant i keq, i ndotur ose i vjetër në serbator	▶ Përdorni benzinë marke, të re, pa plumb. ▶ Pastroni karburatorin. ▶ Pastroni linjën e karburantit.
	Tapa e kandelës është nga kandela ose kabloja e ndezjes nuk është lidhur mirë me tapën.	▶ Vendosni tapën e kandelës. ▶ Kontrolloni lidhjen mes kabllos së ndezjes dhe tapës.
	Kandela ka zënë blozë, është dëmtuar apo ka gabim në distancën e elektrodës.	▶ Pastroni ose ndërroni kandelën. ▶ Rregulloni distancën e elektrodës.
	Filtri i ajrit me vaj është i ndotur.	▶ Pastroni ose ndërroni filtrin e ajrit me vaj.

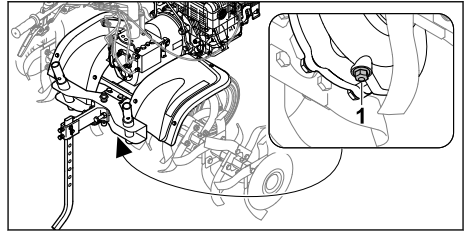

- ▶ Zhvidhosni vidën përmbyllëse (1).
- ▶ Shkarkojeni vajin e transmisionit në një enë të përshtatshme.
- ▶ Vidhosni vidën përmbyllëse (1) dhe shtrengojeni fort.
- ▶ Mbusheni me vaj transmisioni.

## 17 Riparimi

### 17.1 Riparimi i motoshatit dhe i helikës

Përdoruesi nuk mund t'i riparojë vetë motoshatin dhe helikat.

- ▶ Nëse motoshati apo helikat dëmtohen: Mos e përdorni motoshatin apo helikat dhe konsultohuni me shitësin e STIHL.

Problemi	Shkaku	Zgjidhja
	Motori është përmbytur.	► Nxirreni kandelën jashtë dhe thajeni, caktojeni çelësin kryesor në 0 dhe tërhiqni kavon e ndezjes disa herë me kandelën ende jashtë.
	Ka ngricë në karburator.	► Ngrohni motoshatin deri në +10°C.
Motori ndizet me vështirësi ose bie fuqia e motorit.	Në serbator dhe karburator ka ujë, ose është bllokuar karburatori	► Zbrazni serbatorin, pastroni linjën e karburantit dhe karburatorin.
	Serbatori është i ndotur.	► Pastroni serbatorin.
	Filtri i ajrit me vaj i ndotur.	► Pastroni ose ndërroni filtrin e ajrit me vaj.
	Kandela ka zënë blozë.	► Pastroni ose ndërroni kandelën.
	Është përdorur karburant i gabuar.	► Kontrolloni karburantin.
Motori nxehet shumë.	Janë ndotur fletët ftohëse.	► Pastroni fletët ftohëse.
	Niveli i vajit në motor është shumë i ulët.	► Rimbusheni me vaj motori.
	Motori është mbuluar me dhe në sipërfaqe.	► Largoni dherat nga motori.
	Shpejtësia e motorit është e lartë.	► Ulni shpejtësinë.
Motori nuk punon shtruar.	Filtri i ajrit me vaj është i ndotur.	► Pastroni ose ndërroni filtrin e ajrit me vaj.
	Është përdorur karburant i gabuar.	► Kontrolloni karburantin.
	Nuk ka karburant të mjaftueshëm në serbator.	► Rimbusheni me karburant.
Krijohet shumë tym	Niveli i vajit në motor është shumë i lartë.	► Shkarkoni vajin e motorit.
	Filtri i ajrit me vaj është i ndotur	► Pastroni ose ndërroni filtrin e ajrit me vaj.
	Pjerrësia e pajisjes është mbi 15°.	► Vendoseni pajisjen në pozicion horizontal pune.
Dridhjet gjatë punës janë shumë të forta.	Është liruar grupi i motorit.	► Shtrengojeni grupin e motorit.
Ka rënie të fuqisë së punës.	Helikat janë montuar gabim.	► Montojini saktë helikat.
	Helikat janë të konsumuara.	► Ndërrojini helikat.
	Rrotullat e thellësisë janë vënë gabim.	► Rregulloni rrotullat e thellësisë.
	Rrotullat e thellësisë janë vënë gabim.	► Rregulloni rrotullat e thellësisë.
	Është konsumuar rripi i transmisionit.	► Konsultohuni me shitësin e STIHL.
Ka zhurmë të lartë nga transmisioni.	Niveli i vajit në kutinë e transmisionit është gabim.	► Kontrolloni nivelin e vajit në kutinë e transmisionit.

Problemi	Shkaku	Zgjidhja
	Ka komponentë të konsumuar në kutinë e transmisionit.	► Konsultohuni me shitësin e STIHL.
Boshti i transmisionit nuk rrotullohet kur aktivizohet doreza e friksionit	Kavoja është defektive. Është konsumuar rripi i transmisionit.	► Kontrolloni ose ndërrojeni kavon. ► Konsultohuni me shitësin e STIHL.
Pikon vaj nga kutia e transmisionit apo motori.	Ka komponentë të konsumuar në kutinë e transmisionit ose në motor.	► Konsultohuni me shitësin e STIHL.

## 19 Të dhënat teknike

### 19.1 Motoshat STIHL MH 700

- Cilindrata: 252 cm<sup>3</sup>
- Fuqia: 5,2 kW (7,1 PS) me 3600 1/min
- Shpejtësia e boshtit të transmisionit në marshin e parë: 65 /min
- Shpejtësia e boshtit të transmisionit në marshin e dytë: 128 /min
- Shpejtësia e boshtit të transmisionit në marshin mbrapsht: 49 /min
- Peshë: 124 kg
- Vëllimi maksimal i serbatorit: 4000 cm<sup>3</sup> (4,0 l)
- Diametri i helikave: 36 cm
- Gjerësia maksimale e punës: 120 cm

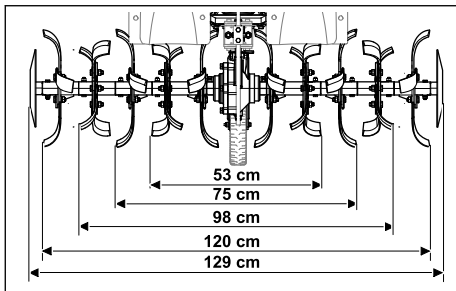

### 19.2 Vlerat e zërit dhe të dridhjeve

Vlera K për nivelin e presionit të zërit është 2 dB(A). Vlera K për nivelin e fuqisë së zërit është 2,4 dB(A). Vlera K për vlerat e dridhjeve është 2,76 m/s<sup>2</sup>.

- Presioni i zërit  $L_{pA}$  matur sipas 2006/42/KE: 86 dB(A)
- Fuqia e zërit  $L_{wA}$  matur sipas 2000/14/KE: 98 dB(A)
- Vlera e dridhjeve  $a_{hv}$  matur sipas EN 12096, Dorezat mbajtëse: 6,90 m/s<sup>2</sup>

Informacioni për pajtueshmërinë me direktivën për dridhjet, 2002/44/EC, ofrohet në faqen [www.stihl.com/vib](http://www.stihl.com/vib).

### 19.3 REACH

REACH përcakton një rregullore të KE për regjistrimin, vlerësimin dhe miratimin e kimikateve.

Informata për plotësimin e rregullores REACH mund ti gjeni në [www.stihl.com/reach](http://www.stihl.com/reach).

## 20 Pjesë këmbimi dhe aksesore

### 20.1 Pjesët e këmbimit dhe aksesoret

**STIHL** Këto simbole tregojnë pjesët origjinale të këmbimit të STIHL dhe aksesoret origjinale të STIHL.

STIHL rekomandon të përdorni pjesë këmbimi origjinale të STIHL dhe aksesoret origjinale të STIHL.

Pjesët e këmbimit dhe aksesoret nga prodhues të tjerë nuk mund të vlerësohen nga STIHL për sa u përket besueshmërisë, sigurisë dhe përshtatshmërisë pavarësisht monitorimit të vazhduar të tregut, si dhe STIHL nuk mund të garantojë për përdorimin e tyre.

Pjesët origjinale të këmbimit të STIHL dhe aksesoret origjinale të STIHL ofrohen nga shitësit e posaçëm të STIHL.

### 20.2 Pjesë të rëndësishme rezervë

- Pyka: 6251 716 4800
- Kompleti i helikave majtas: 6251 710 0202
- Kompleti i helikave djathtas: 6251 710 0203
- Kompleti i riparimit të thikave: 6251 007 1801

### 20.3 Aksesore

- Rrotat: ART 012.0

- Rrota hekuri: AMR 060.0
- Hapësi i vijave: AHK 800.0
- Adaptor i transportit të helikave: AHT 600.0

## 21 Deponimi

### 21.1 Hedhja e kultivatorit me motor

Informacione për hedhjen keni në dispozicion nga administrata juaj lokale ose nga tregtari i specializuar i STIHL.

Hedhja jo e duhur mund të jetë e dëmshme për shëndetin dhe të ndotë mjedisin.

- ▶ Dërgoni produktet STIHL përfshirë paketimin në një pikë të përshtatshme grumbullimi për riciklim në përputhje me rregulloret lokale.
- ▶ Mos e hidhni me mbeturinat shtëpiake.

## 22 Deklarata konform BE

### 22.1 Motoshat STIHL MH 700.1

STIHL Tirol GmbH  
Hans Peter Stihl-Straße 5  
6336 Langkampfen

Österreich

- deklaron me përgjegjësinë e saj të vetme se
- Lloji i konstrukcionit: Motoshat, me benzinë
  - Emri i markës: STIHL
  - Tipi: MH 700.1
  - Identifikimi i serisë: 6251

pagjtohet me dispozitat përkatëse të direktivave 2014/30/BE, 2006/42/KE, 2011/65/BE, dhe është zhvilluar e prodhuar në përputhje me datën përkatëse të prodhimit, versionet e vlefshme të standardeve të mëposhtme në datën e prodhimit: EN 709, EN ISO 14982, EN ISO 3744, ISO 11094.

Emri dhe adresa e organit të notifikuar kompetent:

TÜV SÜD Product Service GmbH  
Ridlerstraße 65  
D-80339 München

Për të përcaktuar nivelin e matur dhe të garantuar të fuqisë së zërit, janë kryer procedurat në përputhje me direktivën 2006/42/KE.

- Niveli i matur i fuqisë së zërit: 98,0 dB(A)
- Niveli i garantuar i fuqisë së zërit: 100 dB(A)

Dokumentacioni teknik ruhet në çastin e miratimit të produktit nga STIHL Tirol GmbH.

Viti prodhimit dhe numri i serisë i makinerisë përcaktohen mbi motoshat.

Langkampfen, 2.1.2020

STIHL Tirol GmbH

përfaqësuar nga 

Matthias Fleischer, drejtor i Kërkim-Zhvillimit

përfaqësuar nga 

Sven Zimmermann, drejtor i Kontrollit të Cilësisë

## 23 Adresat

### 23.1 STIHL Hauptverwaltung

ANDREAS STIHL AG & Co. KG  
Postfach 1771  
D-71307 Waiblingen

### 23.2 STIHL Vertriebsgesellschaften

#### DEUTSCHLAND

STIHL Vertriebszentrale AG & Co. KG  
Robert-Bosch-Straße 13  
64807 Dieburg  
Telefon: +49 6071 3055358

#### ÖSTERREICH

STIHL Ges.m.b.H.  
Fachmarktstraße 7  
2334 Vösendorf  
Telefon: +43 1 86596370

#### SCHWEIZ

STIHL Vertriebs AG  
Isenrietstraße 4  
8617 Mönchaltorf  
Telefon: +41 44 9493030

#### TSCHECHISCHE REPUBLIK

Andreas STIHL, spol. s r.o.  
Chrlická 753  
664 42 Modřice

### 23.3 STIHL Importeure

#### BOSNIEN-HERZEGOWINA

UNIKOMERC d. o. o.  
Bišće polje bb  
88000 Mostar  
Telefon: +387 36 352560  
Fax: +387 36 350536



**KROATIEN**

UNIKOMERC - UVOZ d.o.o.

Sjedište:

Amruševa 10, 10000 Zagreb

Prodaja:

Ulica Kneza Ljudevita Posavskog 56, 10410

Velika Gorica

Telefon: +385 1 6370010

Fax: +385 1 6221569

**TÜRKEI**

SADAL TARIM MAKİNELERİ DIŞ TİCARET A.Ş.

Hürriyet Mahallesi Manas Caddesi No.1

35473 Menderes, İzmir

Telefon: +90 232 210 32 32

Fax: +90 232 210 32 33

**24 Udhëzimet e sigurisë për motoshatet****24.1 Hyrje**

Ky kapitull përshkruan udhëzimet e përgjithshme të sigurisë të paraformuluara në standardin EN 709:1997 + A4:2009 për motoshatet me benzinë.

**PARALAJMËRIM**

- **Lexoni të gjitha udhëzimet e sigurisë, udhëzimet e tjera, ilustrimet dhe të dhënat teknike që jepen me këtë motoshat.** Mosndjekja e udhëzimeve të mëposhtme mund të sjellë incidente elektroshtok, zjarri dhe/ose lëndimi të rëndë. **Ruajini diku të gjitha udhëzimet e sigurisë dhe të tjera për përdorim në të ardhmen.**

**24.2 Shënime të përgjithshme**

- a) Lexojini me kujdes udhëzimet e përdorimit. Ambientohuni me elementet funksionale dhe me përdorimin e duhur të pajisjes;
- b) Mos lini kurrë ta përdorin makinerinë fëmijët apo persona të tjerë që nuk i dinë udhëzimet e përdorimit. Rregulloret vendase mund të përcaktojnë moshën minimale të përdoruesit;
- c) Mos punoni kurrë kur në afërsi ka njerëz, veçanërisht fëmijë, apo kafshë;
- d) Kini parasysh se operatori apo përdoruesi mban përgjegjësi për aksidentet me persona të tjerë apo për dëmet në pronën e tyre.

**24.3 Masat paraprake**

- a) Gjatë punës mbani gjithnjë këpucë të forta dhe pantallona të gjata. Mos e përdorni pajisjen zbathur apo me sandale të lehta;
- b) Kontrolloni tërësisht terrenin ku përdoret pajisja dhe hiqni të gjitha sendet që mund të flaken tej nga makineria.
- c) **PARALAJMËRIM** - Benzina është tejet e ndezshme:
  - Mbajeni karburantin vetëm në enët të posaçme për të;
  - Rimbusheni jashtë me karburant dhe mos pini duhan gjatë mbushjes;
  - Benzina duhet mbushur përpara se të ndizet motori. Mos e hapni kurrë kapakun e mbushjes as mos mbushni me benzinë kur motori është i ndezur apo i nxehtë;
  - Nëse ju derdhet benzina, mos u përipiqi ta ndizni motorin. Përkundrazi, pajisja duhet hequr nga sipërfaqja e ndotur me benzinë. Duhet shmangur përpjekjet për ndezje derisa të kenë avulluar avujt e benzinës;
  - Për arsye sigurie, rezervuari i benzinës dhe kapaku i mbushjes duhen ndërruar (rregullisht);
- d) Ndërrojini grykët e dëmtuara të shkarkimit;
- e) Përpara përdorimit, është gjithnjë e nevojshme të kontrolloni me sy nëse veglat janë konsumuar apo dëmtuar. Për të shmangur çekullibrimin, pjesët e konsumuara apo të dëmtuara dhe bulonat shtërngues duhen ndërruar në grup.

**24.4 Manovrimi**

- a) Mos e lini motorin të punojë në ambiente të brendshme ku mund të grumbullohet monoksid i rrezikshëm karboni;
- b) Punoni vetëm ditën ose në ndriçim të mirë;
- c) Sigurohuni gjithnjë të keni qëndrim të mirë në shpatë;
- d) Përdoreni pajisjen vetëm me shpejtësi ecjeje;
- e) Për makineritë me rrota: Punoni përgjatë shpatit, kurrë për sipër apo teposhtë shpatit;
- f) Bëni sidomos kujdes kur ndryshoni drejtimin e ecjes në shpatë;
- g) Mos punoni në shpatë tejet të pjerrëta;
- h) Bëni sidomos kujdes kur e ktheni apo tërhiqni makinerinë;

- i) Mos e ndryshoni konfigurimin bazë të motorit dhe mos e rrotulloni më shumë seç duhet;
- j) Ndizeni motorin me kujdes në përputhje me udhëzimet e prodhuesit dhe sigurohuni që këmbët të kenë distancë të mjaftueshme nga veglat;
- k) Mos i vendosni kurrë duart apo këmbët mbi apo nën pjesët rrotulluese;
- l) Mos e ngrini apo bartni kurrë makinerinë me motorin ndezur;
- m) Motori duhet fikur:
  - Kur largoheni nga makineria;
  - Përpara rimbushjes;
- n) Kur motori është duke punuar, duhet të mbyllni valvulën droseluese. Nëse makineria ka valvulë për mbylljen e benzinës, duhet ta mbyllni pas pune;

## 24.5 Mirëmbajtja dhe ruajtja

- a) Sigurohuni gjithnjë që të gjitha dadot, bulonat dhe vidat të shtrëngohen në mënyrë që pajisja të jetë në gjendje të sigurt pune;
- b) Mos e lini kurrë pajisjen me benzinë në serbator brenda ndërtesave ku avujt e benzinës mund të bien në kontakt me flakë të lira apo shkëndija, apo ku mund të ndizet;
- c) Lëreni motorin të ftohet përpara se ta lini pajisjen të fikur në ambiente të mbyllura;
- d) Për të shmangur rreziqet nga zjarri, mbajeni motorin dhe marmitën të pastër nga mbetjet e bimëve apo rrjedhja e vajit;
- e) Për arsye sigurie, ndërrojini pjesët e konsumuara apo të dëmtuara;
- f) Nëse duhet zbratur serbatori, kjo duhet të kryhet në ambient të hapur.

## Sisukord

1	Eessõna.....	143
2	Informatsioon käesoleva kasutusjuhendi kohta.....	143
3	Ülevaade.....	144
4	Ohutusjuhised.....	146
5	Mullafreesi kasutusvalmis seadmine.....	150
6	Mullafreesi kokkupanemine.....	151
7	Mullafreesi tankimine.....	156
8	Mullafreesi kasutajakohane seadmine.....	156
9	Mullafreesi käivitamine ja seiskamine.....	157
10	Mullafreesi kontrollimine.....	158
11	Mullafreesiga töötamine.....	159
12	Pärast tööd.....	161

13	Transportimine.....	161
14	Säilitamine.....	162
15	Puhastamine.....	162
16	Hooldamine.....	162
17	Remontimine.....	163
18	Rikete kõrvaldamine.....	164
19	Tehnilised andmed.....	165
20	Varuosad ja tarvikud.....	166
21	Utiliseerimine.....	166
22	EL vastavusdeklaratsioon.....	166
23	Aadressid.....	166
24	Mullafreesi ohutusjuhised.....	167

## 1 Eessõna

Austatud klient!

Meil on hea meel, et otsustasite STIHLi kasuks. Me töötame välja ja valmistamine oma tooteid tippkvaliteedis vastavalt klientide vajadustele. Nii tekitab kõrge töökindlusega tooted ka äärmuslik koormamisel.

STIHL tähistab tippkvaliteeti ka teeninduses. Meie spetsialiseeritud poed tagavad kompetentse nõustamise ja juhendamise ning igakülgse tehnilise teeninduse.

STIHL on pühendunud jätkusuutlikule ja vastustundlikule loodusega ümberkäimisele. Käesolev kasutusjuhend aitab Teil STIHLi toodet pika kasutusea jaoks ohutult ja keskkonnasõbralikult kasutada.

Me täname Teid usalduse eest ja soovime Teile oma STIHLi toote meeldivat kasutamist.



Dr Nikolas Stihl

**TÄHTISI LUGEGE ENNE KASUTAMIST LÄBI JA HOIDKE ALLES.**

## 2 Informatsioon käesoleva kasutusjuhendi kohta

### 2.1 Kehtivad dokumendid

Kehtivad kohalikud ohutusnõuded.

- ▶ Peale selle kasutusjuhendi lugege läbi, tehke endale selgeks ja hoidke alles järgmised dokumendid:
  - mootori STIHL EHC 700 kasutusjuhend.

## 2.2 Kehtivad dokumendid

See kasutusjuhend on tootja originaalkasutusjuhend EÜ direktiivi 2006/42/EC mõistes.

Kehtivad kohalikud ohutusnõuded.

► Peale selle kasutusjuhendi lugemise läbi, tehke endale selgeks ja hoidke alles järgmised dokumendid:

- mootori STIHL EHC 700 kasutusjuhend.

## 2.3 Hoiatusjuhiste tähistus tekstis

**!** OHT!

- Juhis viitab ohtudele, mis põhjustavad raskeid vigastusi või surma.
  - Nimetatud meetmed suudavad raskeid vigastusi või surma vältida.

**!** HOIATUS

- Juhis viitab ohtudele, mis **võivad** raskeid vigastusi või surma põhjustada.
  - Nimetatud meetmed suudavad raskeid vigastusi või surma vältida.

*JUHIS*

- Juhis viitab ohtudele, mis võivad materiaalselt kahju põhjustada.
  - Nimetatud meetmed suudavad materiaalselt kahju vältida.

## 2.4 Sümbolid tekstis



Antud sümbol viitab ühele peatükile käesolevas kasutusjuhendis.

## 3 Ülevaade

### 3.1 Mullafrees

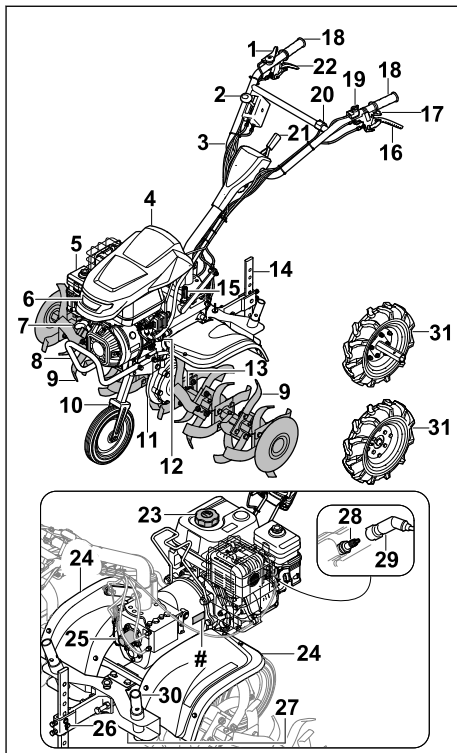

#### 1 Gaasihoob

Gaasihooba kasutatakse mootori kiirendamiseks.

#### 2 Käiguhoob

Käiguhooba kasutatakse käikude seadmiseks.

#### 3 Juhtraud

Juhtraud on ette nähtud mullafreesi hoidmiseks, suunamiseks ja teiseldamiseks.

#### 4 Kate

Kate kaitseb mootorit.

#### 5 Õlivann-õhufilter

Õlivann-õhufilter filtreerib mootori sissevõetavat õhku.

#### 6 Laternad

Latern valgustab tööpiirkonda.

#### 7 Käivituskäepide

Käivituskäepide on ette nähtud mootori käivitamiseks.

**8 Transpordikäepide**

Transpordikäepidet kasutatakse mullafreesi kandmiseks.

**9 Freestera**

Freesterad töötlevad pinnast.

**10 Veermik**

Veermikku kasutatakse mullafreesi teisaldamiseks.

**11 Ülekande korpus**

Ülekande korpus katab ülekande.

**12 Mootoriõli sulgurkork**

Mootoriõli sulgurkork sulgeb mootoriõli täiteava.

**13 Rõngassplint**

Rõngassplint fikseerib freestera.

**14 Piirik**

Piirikut kasutatakse töökiiruse ja töösügavuse reguleerimiseks.

**15 Käigukasti õlikork**

Käigukasti õlikork sulgeb käigukasti õlitäiteava.

**16 Veojami sidurihoob**

Veojami sidurihoob ühendab ja lahutab veovõlli.

**17 Külgsuunalise seadmise sidurihoob**

Külgsuunalise seadmise sidurihooba kasutatakse juhtraua külgsuunalise asendi seadmiseks.

**18 Käepide**

Käepidemeid kasutatakse mullafreesi juhtimiseks, hoidmiseks ja suunamiseks.

**19 Pealüliti**

Pealüliti kasutatakse mootori käivitamiseks ja seiskamiseks.

**20 Tulede lüliti**

Tulede lüliti kasutatakse laterna sisse ja välja lülitamiseks.

**21 Hoob**

Hooba kasutatakse juhtraua kõrguse seadmiseks.

**22 Tagurpidikäigu sidurihoob**

Tagurpidikäigu sidurihoob ühendab ja lahutab veovõlli.

**23 Kütusepaagi sulgurkork**

Kütusepaagi sulgurkork sulgeb bensiniitäiteava.

**24 Kaitse**

Kaitse kaitseb kasutajat ülespaisatud esemete ja freesteradega kokkupuutumise eest.

**25 Kate**

Kate katab jõuvõtuvõlli kinni.

**26 Piiriku kinnitus**

Piiriku kinnitus koosneb kinnitussõrmest ja splindist ning fikseerib piiriku.

**27 Kinnituspolt**

Kinnituspolt sulgeb käigukasti õli väljalaskeava.

**28 Süüteküünal**

Süüteküünal süütab mootoris kütuse.

**29 Süüteküünla pistik**

Süüteküünla pistik ühendab süütejuhtme süüteküünlaga.

**30 Freesterade transpordikinnitus**

Freestera transpordikinnitust kasutatakse paigaldatud rataste korral freesterade teisaldamiseks.

**31 Ratas**

Rattaid kasutatakse mullafreesi transportimiseks.

**# Andmeplaat masina numbriga****3.2 Sümbolid**

Sümbolid võivad paikneda mullafreesil ning neil on järgmised tähendused.



Garanteeritud müratase lähtuvalt direktiivist 2000/14/EC ühikutes dB(A), et võrrelda toodete müratasemeid.



Ärge käidelve toodet olmejäätmena.



Näitab pealüliti asendit.



See sümbol näitab jõuvõtuvõlli nimipöörlemiskiirust.



Kui veojami sidurihoob on alla vajutatud: veojam on sisse lülitatud.  
Kui veojami sidurihoob ei ole alla vajutatud: veojam on välja lülitatud.



Kui tagurpidikäigu sidurihoob on alla vajutatud: tagurpidikäik on sisse lülitatud.  
Kui tagurpidikäigu sidurihoob ei ole alla vajutatud: tagurpidikäik on välja lülitatud.

2

0/R

1



Näitab seesolevat käiku.

Kui külgsuunalise seadmise sidurihoob on alla vajutatud: Juhtrauda saab külgsuunas reguleerida.

## 4 Ohutusjuhised

### 4.1 Hoiatussümbolid

Mullafreesil olevatel hoiatussümbolitel on järgmised tähendused.



Järgige ohutusjuhiseid ja nende meetmeid.



Lugege kasutusjuhend läbi, tehke see endale selgeks ja hoidke alles.



Järgige ohutusjuhiseid ülespaiskuvate esemete ja nende meetmete kohta.



Hoidke ohutut vahet.



Ärge puudutage pöörlevaid freererasid.



Võtke sütekeküünla pistik tööpauside, transportimise, hoiustamise, hooldamise ja remontimise ajaks välja.



Kandke kuulmiskaitset.



Ärge puudutage kuumi pindu.



### 4.2 Kasutusotstarve

Mullafrees STIHL MH 700 on ette nähtud pinnase kobestamiseks ja töötlemiseks, mullalisan-dite pinnasesse viimiseks ja vagude ajamiseks.

Freereradest moodustatud töölaius ei tohi üle-tada 120 cm.

### ⚠ HOIATUS

- Kui mullafreesi ei kasutata ettenähtud viisil, võidakse inimesi raskelt või surmavalt vigas-tada, samuti võib tekkida materiaalne kahju.
  - ▶ Kasutage mullafreesi nii, nagu on selles kasutusjuhendis ja mootori kasutusjuhendis kirjeldatud.

### 4.3 Nõuded kasutajale

### ⚠ HOIATUS

- Kasutajad, keda ei ole juhendatud, võivad mullafreesist lähtuvaid ohte mitte mõista või hinnata. Kasutajat või kõrvalisi isikuid võid-akse raskelt või surmavalt vigastada.
  - ▶ Lugege kasutusjuhend läbi, tehke see endale selgeks ja hoidke alles.
- ▶ Kui annate mullafreesi teisele inimesele edasi. Andke kaasa mullafreesi kasutusju-hend.
- ▶ Veenduge, et kasutaja täidab järgmisi nõu-deid.
  - Kasutaja on puhanud.
  - Kasutaja on füüsiliselt, tunnetuslikult ja vaimselt võimeline mullafreesi juhtima ning sellega töötama. Kui kasutaja on füüsiliselt, tunnetuslikult või vaimselt pii-ratud, võib kasutaja sellega töötada ainult järelevalve all või vastutava isiku juhendamisel.
  - Kasutaja suudab mõista ning hinnata mullafreesiga seotud ohte.
  - Kasutaja on teadlik, et ta vastutab õnne-tuste ja kahjustuste eest.



- Kasutaja on täisealine või kasutaja läbib järelevalve all koolitust mingil kutsealal konkreetses riigis kehtivate eeskirjade kohaselt.
  - Kasutaja on enne mullafreesi esmakordset kasutamist saanud juhised ettevõtte STIHL müügiesindusest või asjatundjalt.
  - Kasutaja ei ole alkoholi, ravimite või narkootikumide mõju all.
- Kahtluse korral võtke ühendust ettevõtte STIHL müügiesindusega.

#### 4.4 Riietus ja varustus

### ▲ HOIATUS

- Mullafrees võib pikki juukseid töö ajal kaasa haarata. Kasutaja võib raskelt vigastada saada.
  - Siduge pikad juuksed kokku ja kinnitage nii, et mullafrees ei saaks neid kaasa haarata.
- Töö ajal võivad esemed suure kiirusega üles paiskuda. Kasutaja võib vigastada saada.
  - Kandke tihedalt vastu nägu asetsevad kaitseprille. Sobivad kaitseprillid on läbinud standardile EN 166 või riiklikele eeskirjadele vastava kontrolli ja on poodides vastavalt tähistatud.
  - Kandke pikki, vastupidavast materjalist pükse.
- Töö tekitab müra. Müra võib kuulmist kahjustada.



- Kandke kuulmiskaitset.

- Töö ajal võidakse tolm üles keerutada. Sisse hingatud tolm võib kahjustada tervist ja põhjustada allergilisi reaktsioone.
  - Tolmu üleskeerutamise korral: kandke tolumumaski.
- Ebasobivad riided võivad puude, põõsaste ja mullafreesi külge kinni jääda. Sobivate riieteta kasutajad võivad saada raskelt vigastada.
  - Kandke liibuvaid riideid.
  - Võtke sallid ja ehted ära.
- Töötamise ajal võib kasutaja teradega kokku puutuda. Kasutaja võib raskelt vigastada saada.
  - Kandke terasest kannakapiga kaitsejalatseid.
  - Kandke pikki, vastupidavast materjalist pükse.
- Puhastamise või hooldamise ajal võib kasutaja teradega kokku puutuda. Kasutaja võib vigastada saada.

- Kandke tugevast materjalist töökindaid.
- Kasutaja võib ebasobivate jalatsite tõttu libastuda. Kasutaja võib vigastada saada.
  - Kandke tugevaid, kinniseid jalatseid, millel on sügava mustriga tallad.

#### 4.5 Tööpiirkond ja keskkond

### ▲ HOIATUS

- Kõrvalised isikud, lapsed ja loomad võivad mitte mõista ja hinnata mullafreesi ja ülespaiskuvate esemetega seotud ohte. Kõrvalisi isikuid, lapsi ja loomi võidakse raskelt või surmavalt vigastada, samuti võib tekkida materiaalne kahju.



- Hoidke kõrvalised isikud, lapsed ja loomad tööpiirkonnast eemal.

- Hoiduge esemetest piisavale kaugusele.
- Ärge jätke mullafreesi järelevalveta.
- Veenduge, et lapsed ei saa mullafreesiga mängida.
- Kui mootor töötab, väljub summutist kuum heitgaas. Kuum heitgaas võib süüdata kergsüttivaid materjale ja tekitada tulekahju.
  - Hoidke heitgaasijuga kergsüttivatest materjalidest eemal.

#### 4.6 Ohutusnõuetele vastav seisund

##### 4.6.1 Mullafrees

Mullafrees on ohutusnõuetele vastavas seisukorras, kui täidetud on alljärgnevad tingimused.

- Mullafrees on kahjustamata.
- Freesterad või rattad on paarikaupa paigaldatud.
- Mullafreesist ei leki bensiini.
- Kütusepaagi sulgurkork on kinni.
- Mullafreesist ei leki mootoriõli.
- Mootoriõli sulgurkork on kinni.
- Õlivann-õhufilter on suletud.
- Ülekande korpusest ei leki käigukastiõli.
- Käigukasti õlikork on suletud.
- Kinnituspol on kinni.
- Mullafrees on puhas.
- Juhtseadised toimivad ja on muutmata.
- Freesterad või rattad on õigesti paigaldatud.
- Paigaldatud on ettevõttelt STIHL selle mullafreesi jaoks ettenähtud originaalvarustus.
- Tarvikud on õigesti paigaldatud.

### ▲ HOIATUS

- Ohutusnõuetele mittevastavas seisukorras konstruktsioonielemendid ei pruugi enam õigesti toimida ning ohutusseadised ei pruugi oma ülesannet täita ja kütust võib lekkida. Ini-

mesed võivad raskelt vigastada või surma saada.

- ▶ Töötage kahjustamata mullafreesiga.
- ▶ Kui mullafreesist lekitab bensiini: ärge töötage mullafreesiga ja võtke ühendust ettevõtte STIHL müügiesindusega.
- ▶ Sulgege kütusepaagi sulgurkork.
- ▶ Kui mullafreesist lekitab mootoriõli: ärge töötage mullafreesiga ja võtke ühendust ettevõtte STIHL müügiesindusega.
- ▶ Sulgege mootoriõli sulgurkork.
- ▶ Kui mullafreesist lekitab käigukastiõli: ärge töötage mullafreesiga ja võtke ühendust ettevõtte STIHL müügiesindusega.
- ▶ Sulgege käigukasti õlikork.
- ▶ Keerake kinnituspolt tugevasti kinni.
- ▶ Kui mullafrees on määrduanud: puhastage mullafrees.
- ▶ Ärge muutke mullafreesi. Erand: freesterrade, veermiku või rataste paigaldamine.
- ▶ Kui juhtseadised ei toimi: ärge töötage mullafreesiga.
- ▶ Paigaldage ettevõttelt STIHL selle mullafreesi jaoks ettenähtud originaalvarustus.
- ▶ Paigaldage freesterrad, veermik või sõidurattad selles kasutusjuhendis kirjeldatud viisil.
- ▶ Paigaldage tarvikud selliselt, nagu on selles kasutusjuhendis ja tarviku kasutusjuhendis kirjeldatud.
- ▶ Ärge pange esemeid mullafreesi avadesse.
- ▶ Vahetage kulunud või kahjustatud sildid välja.
- ▶ Kahtluse korral: võtke ühendust ettevõtte STIHL müügiesindusega.

#### 4.6.2 Terad

Terad on ohutusnõuetele vastavas seisukorras, kui on täidetud järgmised tingimused.

- Terad ei ole kahjustatud.
- Terad ei ole deformeerunud.
- Terad on õigesti paigaldatud.

### ▲ HOIATUS

- Ohutusnõuetele mittevastavas seisukorras mullafreesi üle võib kasutaja kaotada kontrolli. Inimesed võivad raskelt viga saada.
  - ▶ Töötage kahjustamata teradega.
  - ▶ Kahtluse korral võtke ühendust ettevõtte STIHL müügiesindusega.

#### 4.7 Kütus ja tankimine

### ▲ HOIATUS

- Mullafreesis kasutatakse kütusena bensiini. Bensiin on ülirkergsüttiv. Lahtise tule või kuu-

made esemetega kokku puutudes võib bensiini süttida või plahvatada. Inimesed võivad saada raskelt vigastada või surma ja tekkida võib materiaalne kahju.

- ▶ Kaitske bensiini kuumuse ja tule eest.
- ▶ Ärge ajage bensiini maha.
- ▶ Kui bensiini on maha läinud, siis tuleb teha alljärgnevat. Kuivatage bensiin riidelapiga ära ja käivitage mootor alles siis, kui kõik mullafreesi osad on kuivad.
- ▶ Ärge suitsetage.
- ▶ Ärge tankige lahtise tule lähedal.
- ▶ Enne tankimist lülitage mootor välja ja laske jahtuda.
- ▶ Kui paak tuleb tühjendada. Tehke seda väljas.
- ▶ Käivitage mootor vähemalt 3 m kaugusel tankimiskohast.
- ▶ Ärge kunagi hoidke mullafreesi hoones, kui paagis on bensiini.
- Sisse hingatud bensiinaurud võivad inimesi mürgitada.
  - ▶ Ärge hingake bensiinaurusid sisse.
  - ▶ Tankige hästi ventileeritud kohas.
- Mullafrees soojeneb töö ajal. Bensiin paisub ja kütusepaagis võib tekkida ülerõhk. Kui kütusepaagi sulgurkork lahti teha, võib bensiini välja pirtsida. Väljapirtsunud bensiin võib süttida. Kasutaja võib raskelt vigastada saada.
  - ▶ Laske enne mullafreesil jahtuda ja avage alles siis kütusepaagi kork.
- Bensiiniga kokku puutunud riietus süttib kergemini. Inimesed võivad saada raskelt vigastada või surma ja tekkida võib materiaalne kahju.
  - ▶ Kui riided puutuvad bensiiniga kokku: vahetage riided.
- Bensiin võib keskkonda ohustada.
  - ▶ Ärge ajage bensiini maha.
  - ▶ Bensiini jäätmekäitlusse suunamisel järgige asjakohaseid nõudeid ja keskkonnahoidlikust.
- Bensiini kokkupuutel naha või silmadega võidakse nahka või silmi ärritada.
  - ▶ Vältige kokkupuudet bensiiniga.
  - ▶ Nahale sattumise korral: peske kokku puutunud kohti rohke vee ja seebiga.
  - ▶ Silma sattumise korral: loputage silmi vähemalt 15 minutit rohke veega ja pöörduge arsti poole.
- Ülejooksnud bensiin võib süttida! Inimesed võivad saada raskelt vigastada või surma ja tekkida võib materiaalne kahju.
  - ▶ Puhastage määrduanud kohad bensiiniga.
  - ▶ Vältige enne bensiinaurude hajumist süttimist.



- Mullafreesi süüteseade tekitab sädemeid. Sädemed võivad tuleohtlikus või plahvatusohtlikus keskkonnas põhjustada süttimist ja plahvatusi. Inimesed võivad saada raskelt vigastada või surma ja tekkida võib materiaalne kahju.
  - ▶ Kasutage ainult süüteküünlaid, mida on mootori kasutusjuhendis kirjeldatud.
  - ▶ Keerake süüteküünel sisse ja tugevasti kinni.
  - ▶ Suruge süüteküünla pistik tugevalt kohale.
- Kui mullafreesi tangitakse mootorile mittesobiva bensiniiga, võib see mullafreesi kahjustada.
  - ▶ Kasutage värsket, pliivaba margibensiini.
  - ▶ järgige mootori kasutusjuhendis toodud juhiseid.

## 4.8 Töötamine

### ▲ HOIATUS

- Kui kasutaja ei käivita mootorit õigesti, võib ta kaotada kontrolli mullafreesi üle. Kasutaja võib raskelt vigastada saada.
  - ▶ Käivitage mootor selles kasutusjuhendis kirjeldatud viisil.
- Teatud olukordades ei suuda kasutaja enam keskendunult töötada. Kasutaja võib kaotada kontrolli mullafreesi üle, komistada, kukkuda ja raskelt vigastada saada.
  - ▶ Töötage rahulikult ja kaalutletult.
  - ▶ Kui valgusolud ja nähtavus on halb: ärge töötage mullafreesiga.
  - ▶ Kasutage mullafreesi üksinda.
  - ▶ Hoidke freesterasid maapinna lähedal.
  - ▶ Jälgige takistusi.
  - ▶ Ärge kallutage mullafreesi.
  - ▶ Kui töotate kivisel või kõval pinnasel: ärge töötage täiskiirusel.
  - ▶ Seiske töötades pinnal püsti ja hoidke tasakaalu.
  - ▶ Väsimuse korral: tehke töötades paus.
  - ▶ Nõlval töötamise korral: liikuge töötamisel nõlvaga risti.
  - ▶ Ärge töötage nõlvadel, mille tõus on üle 15° (26,8%).
- Kui mootor töötab, eraldab seade mürgiseid heitgaase. Sissehingatud heitgaasid võivad isikuid mürgitada.
  - ▶ Ärge hingake heitgaase sisse.
  - ▶ Töötage mullafreesiga hästi ventileeritud kohas.
  - ▶ Halva enesetunde, peavalu, nägemis- ja kuulmishäirete või peapöörituse korral: lõpetage töötamine ja pöörduge arsti poole.

- Kui kasutaja kannab kuulmiskaitset ja mootor töötab, suudab kasutaja helisid piiratult kuulda ja hinnata.
  - ▶ töötage rahulikult ja kaalutletult.
- Pöörlevad freesterad võivad tekitada kasutajale löikevigastusi. Kasutaja võib raskelt vigastada saada.



- ▶ Ärge puudutage pöörlevaid freesterasid.

- Kui freesterad on mingi esemega blokeeritud ja seejuures antakse gaasi, võidakse mullafreesi kahjustada.
  - ▶ Jätke mootor seisma. Alles seejärel võib eseme eemaldada.
- Kui Mullafrees on ettepoole kallutatud, võib õli mootorist välja voolata ja ohustada keskkonda.
  - ▶ Ärge kallutage mullafreesi ettepoole.
- Kui kasutaja puutub kokku pöörleva jõuvõtuvõlliga, võib kasutaja saada tõsiselt vigastusi.



- ▶ Jätke mootor seisma. Alles seejärel eemaldage või paigaldage kate.
- ▶ Ärge puudutage jõuvõtuvõlli.

- Kui mullafrees muudab töö ajal käitumist või käitub ebatavaliselt, võib mullafrees olla ebatavalises seisukorras. Inimesed võivad raskelt vigastada saada ja tekkida võib materiaalne kahju.
  - ▶ Lõpetage töötamine ja pöörduge ettevõtte STIHL müügiesindusse.
- Töö ajal võib mullafrees tekitada vibratsioone.
  - ▶ Kandke kindaid.
  - ▶ Tehke töö käigus pause.
  - ▶ Kui tekivad vereringehäirete sümptomid: pöörduge arsti poole.
- Sidurihoova vabastamise järel pöörlevad freesterad veel veidi aega edasi. Inimesed võivad raskelt vigastada saada.
  - ▶ Oodake, kuni freesterad enam ei pöörle.

### ▲ OHT!

- Kui töötada pingestatud juhtmete läheduses, võivad freesterad pingestatud juhtmetega kokku puutuda ja neid kahjustada. Kasutaja võib raskelt vigastada või surma saada.
  - ▶ Ärge töötage pinge all olevate juhtmete läheduses.

## 4.9 Transport

### ▲ HOIATUS

- Töö ajal võib käigukasti korpus kuumeneda. Kasutaja võib ennast põletada.

- ▶ Ärge puudutage kuuma käigukasti korpust.
- Transpordi ajal võib mullafrees ümber minna või paigast liikuda. Inimesi võidakse vigastada, samuti võib tekkida materiaalne kahju.
- ▶ Seisake mootor.



▶ Võtke süüteküünla pistik lahti.

- ▶ Kinnitage mullafrees pingutusvöödega, rihmadega või võrguga nii, et see ei saaks ümber minna ega paigast liikuda.
- Kui mootor on töötanud, võivad summuti ja mootor olla veel kuumad. Kasutaja võib ennast põletada.
  - ▶ Kallutage mullafreesi kasutaja suunas ja nihutage.
- Mullafrees on raske. Kui kasutaja kannab mullafreesi üksi, võib ta ennast vigastada.
  - ▶ Kandke kindaid.
  - ▶ Kandke mullafreesi kahekesi.

## 4.10 Hoidmine

### ▲ HOIATUS

- Lapsed ei mõista ega suuda hinnata mullafreesiga seotud ohte. Lapsed võivad saada raskelt vigastada.
  - ▶ Seisake mootor.
  - ▶ Hoidke mullafreesi kohas, kus lapsed seda kätte ei saa.
- Mullafreesi elektrilised kontaktid ja metallosad võivad niiskuse mõjul korrodeeruda. Mullafreesi võidakse kahjustada.
  - ▶ Hoidke mullafreesi puhtas ja kuivas kohas.

## 4.11 Puhastamine, hooldamine ja remontimine

### ▲ HOIATUS

- Kui puhastamise, hooldamise või remontimise ajal mootor töötab, võivad terad ootamatult sisse lülituda. Inimesed võivad raskelt vigastada saada ja tekkida võib materiaalne kahju.
  - ▶ Jätke mootor seisma.
  - ▶ Tõmmake süüteküünlapistik välja.



- Pärast mootori töötamist võivad mürasummuti ja mootor olla kuumad. Inimesed võivad ennast põletada.
  - ▶ Oodake, kuni mürasummuti ja mootor on jahtunud.
- Töö ajal võib käigukasti korpus kuumeneda. Kasutaja võib ennast põletada.

- ▶ Ärge puudutage kuuma käigukasti korpust.
- Tugevad puhastusvahendid, veejoo või teravate esemete abil puhastamine võivad mullafreesi või terasid kahjustada. Kui mullafreesi või terasid ei puhastata õigesti, ei pruugi konstruktsioonielemendid enam õigesti toimida ning ohutusseadised ei pruugi oma ülesannet täita. Inimesed võivad raskelt vigastada saada.
  - ▶ Puhastage mullafreesi ja terasid selles kasutusjuhendis kirjeldatud viisil.
- Kui mullafreesi ja freesiterasid ei hooldata või remondita kasutusjuhendis kirjeldatud viisil, ei pruugi konstruktsioonielemendid enam õigesti toimida ning ohutusseadised ei pruugi oma ülesannet täita. Inimesed võivad raskelt vigastada või surma saada.
  - ▶ Hooldage või remontige mullafreesi ja freesiterasid selles kasutusjuhendis kirjeldatud viisil.
- Terade puhastamisel võib kasutaja saada teravate lõikeservade tõttu lõikevigastusi. Kasutaja võib vigastada saada.
  - ▶ Kandke tugevast materjalist töökindaid.

## 5 Mullafreesi kasutusvalmis seadmine

### 5.1 Mullafreesi kasutusvalmis seadmine

Iga kord enne töö algust tuleb läbida alljärgnevad sammud.

- ▶ Kontrollige üle, et alljärgnevad komponendid on ohutus seisukorras:
  - Mullafrees, 4.6.1
  - Freesterad, 4.6.2
- ▶ Mullafreesi puhastamine, 15.1
- ▶ Freesterade paigaldamine, 6.1.1
- ▶ Veermiku paigaldamine, 6.3.1
- ▶ Piiriku paigaldamine, 6.4
- ▶ Juhtraua paigaldamine, 6.5
- ▶ Trosside kinnitamine, 6.4
- ▶ Transpordikäepideme paigaldamine, 6.7
- ▶ Kaitse ja katete paigaldamine, 6.8
- ▶ Käigukastiõli lisamine, 6.9
- ▶ Käigukasti õlitamise kontrollimine, 16.3
- ▶ Mootoriõli sissevalamine, 6.10
- ▶ Õlivann-õhufiltri täitmine, 6.11
- ▶ Mullafreesi tankimine, 7.1
- ▶ Juhtraua paika seadmine kasutaja jaoks, 8
- ▶ Juhtseadiste kontrollimine, 10.1
- ▶ Kui samme ei õnnestu läbida: ärge kasutage mullafreesi ja võtke ühendust ettevõtte STIHL müügiesindusega.

## 6 Mullafreesi kokkupanemine

### 6.1 Terade paigaldamine ja eemaldamine

#### 6.1.1 Freesterade paigaldamine

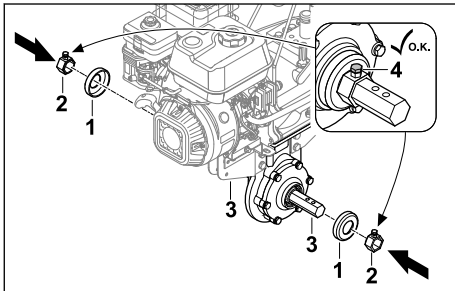

- ▶ Jätke mootor seisma.
- ▶ Pistke katted (1) ja kandur (2) veovõlli (3) peale.
- ▶ Keerake kinnituskruidid (4) kinni.

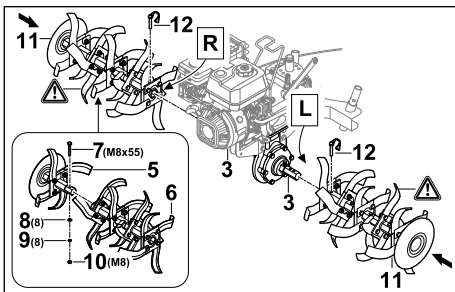

- ▶ Pistke freestera pooled (5 ja 6) kokku nii, et avad asetseks kohakuti.
- ▶ Pistke polt (7) avadesse.
- ▶ Pange poltide (7) otsa seibid (8) ja vedurõngas (9).
- ▶ Keerake mutter (10) peale ja tugevasti kinni.
- ▶ Lükake freesterad (11) veovõlli (3) peale nii, et avad asetseks kohakuti.
- ▶ Suruge rõngassplindid (12) läbi veovõlli avade (3) ja pöörake kinnitusloogad alla. Freesterad (11) on fikseeritud.

#### 6.1.2 Terade eemaldamine

- ▶ Seisake mootor.
- ▶ Võtke rõngassplindid välja.
- ▶ Eemaldage terad.
- ▶ Suruge rõngassplindid veovõlli avadesse. Rõngassplindid on hoiul.

### 6.2 Sõidurataste paigaldamine ja eemaldamine

#### 6.2.1 Rataste paigaldamine

- ▶ Jätke mootor seisma.

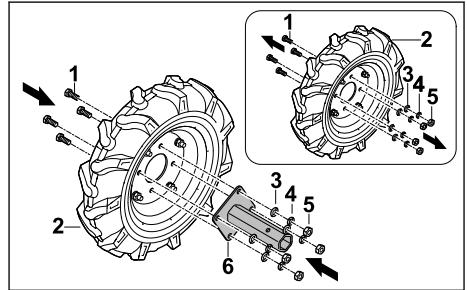

- ▶ Vabastage poldid (1) rattal (2).
- ▶ Eemaldage seibid (3), vedurõngad (4) ja mutrid (5).
- ▶ Pange teljehoidik (6) ratta (2) peale nii, et avad asetseks kohakuti.
- ▶ Asetage poldid (1) kohale.
- ▶ Pange poltide (1) otsa seibid (3) ja vedurõngad (4).
- ▶ Keerake mutrid (5) külge ja tugevasti kinni. Teljehoidikut (6) ei pea uuesti eemaldama.

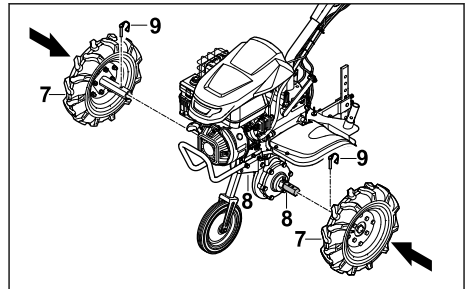

- ▶ Lükake rattad (7) veovõlli (8) peale nii, et avad asetseks kohakuti.
- ▶ Suruge rõngassplindid (9) läbi veovõlli avade (8) ja pöörake kinnitusloogad kinni. Rattad (7) on fikseeritud.

#### 6.2.2 Rataste eemaldamine

- ▶ Jätke mootor seisma.
- ▶ Võtke rõngassplindid välja.
- ▶ Eemaldage rattad.
- ▶ Suruge rõngassplindid veovõlli avadesse. Rõngassplindid on hoiul.

## 6.3 Veermiku paigaldamine ja eemaldamine

### 6.3.1 Veermiku paigaldamine

#### JUHIS

- Veermikku kasutatakse ainult teisaldamiseks ja see tuleb töötamiseks uuesti eemaldada.

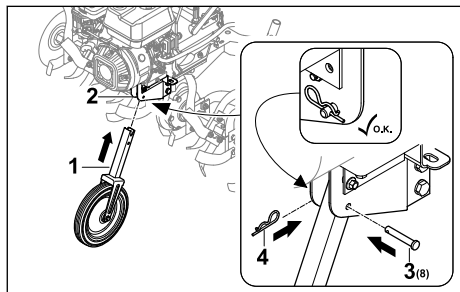

- ▶ Jätke mootor seisma.
- ▶ Lükake veermik (1) raamile (2) nii, et avad asetseks kohakuti.
- ▶ Pange sõrm (3) alumisse avasse.
- ▶ Suruge splint (4) läbi sõrme (3) ava. Kinnitussõrm (3) on kinnitatud ja veermik (1) on fikseeritud.

### 6.3.2 Veermiku eemaldamine

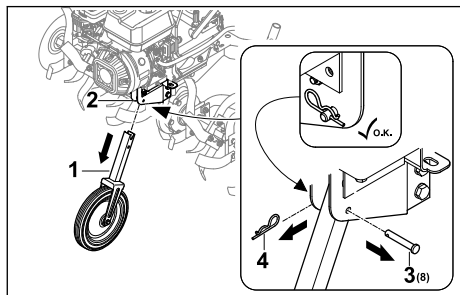

- ▶ Jätke mootor seisma.
- ▶ Tõmmake splint (4) ära ja võtke kinnitussõrm (3) välja.
- ▶ Tõmmake veermik (1) raamilt (2) välja.
- ▶ Lükake kinnitussõrm (3) läbi veermikus (1) oleva augu ja kinnitage see splindi (4) abil. Kinnitussõrm (3) ja splint (4) on kinnitatud.
- ▶ Viige veermik (1) turvalisse kohta hoiele.

## 6.4 Piiriku paigaldamine

### Piiriku kokkupanemine

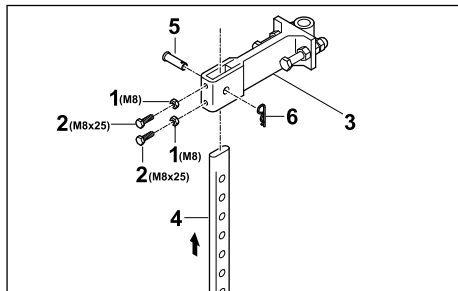

- ▶ Keerake mutrid (1) kruvide (2) külge ja kruvid kinnitusklambri (3).
- ▶ Pange piirik (4) altpoolt kinnitusklambri (3) sisse nii, et klambri (3) ava jääb kohakuti kinnitusklambri (4) alumise avaga.
- ▶ Pange sõrm (5) kohale.
- ▶ Suruge splint (6) läbi sõrme (5) ava. Piirik on fikseeritud.

### Piiriku paigaldamine

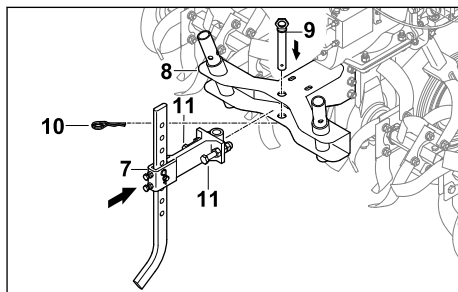

- ▶ Pange kinnitusklamber koos paigaldatud piiriku (7) mullafreesi kinnituskohta (8).
- ▶ Pange sõrm (9) kohale.
- ▶ Suruge splint (10) läbi sõrme (9) ava.
- ▶ Keerake poldid (11) sisse ja korralikult kinni. Piirik on fikseeritud.

## 6.5 Juhtraua paigaldamine

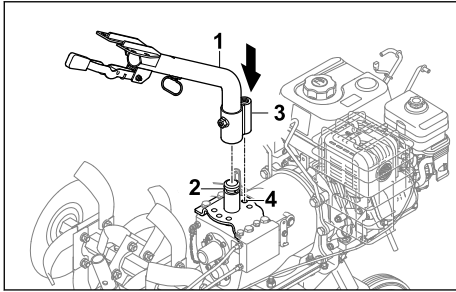

- ▶ Pange juhtraua alumine osa (1) kinnituskohhta (2) ja seadke fikseerimisnaga (3) keskmisesse asendisse (4).

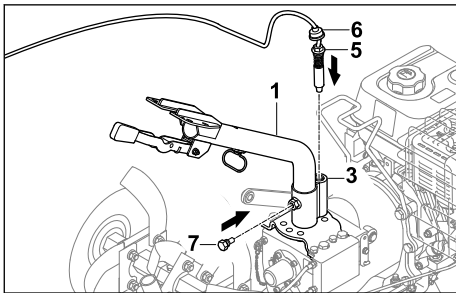

- ▶ Keerake kinnitussõrm (5) fikseerimisnaga (3) sisse kinni.
- ▶ Lükake tolmukaitse (6) allapoole, nii et fikseerimisnaga (3) on kaetud.
- ▶ Keerake polt (7) sisse. Juhtraua alumine osa (1) on fikseeritud.

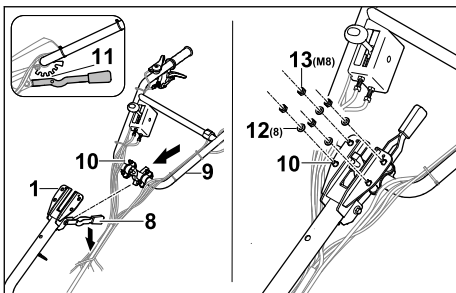

- ▶ Suruge hoob (8) alla ja hoidke seda all.
- ▶ Pistke juhtraua ülemine osa (9) koos poltidega (10) alt läbi juhtraua alumise osa (1).
- ▶ Laske hoob (8) lahti ja fikseerige juhtraua ülemine osa (8) keskmises fikseerimisastmes (11).
- ▶ Pange poltide (10) otsa seibid (12) ja mutrid (13).

- ▶ Keerake mutrid (13) kinni jõumomendiga 20 Nm kuni 25 Nm. Juhtraua ülemine osa (9) on fikseeritud.

Juhtrauda ei ole vaja uuesti eemaldada.

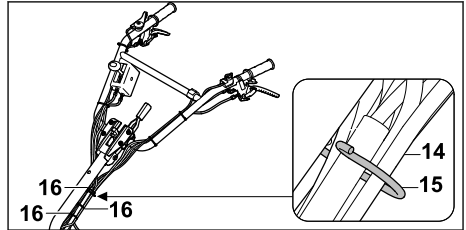

- ▶ Kinnitage trossid ja kaablikimp (14) hoidikusse (15).
- ▶ Kinnitage trossid kaablikõidistega (16) ühtlase sammuga juhtraua külge ja jälgige, et trosse ei muljutaks ega kahjustataks.

## 6.6 Trosside kinnitamine

### Veojami trossi kinnitamine

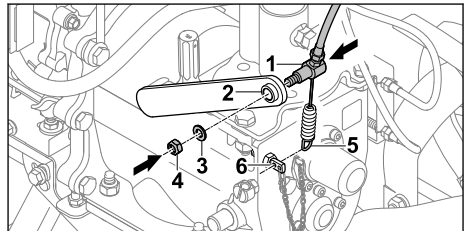

- ▶ Pistke veojami tross (1) hoovast (2) läbi.
- ▶ Pange seib (3) peale.
- ▶ Keerake mutter (4) sisse.
- ▶ Kinnitage vedru (5) hoidikule (6).

### Gaasitrossi kinnitamine

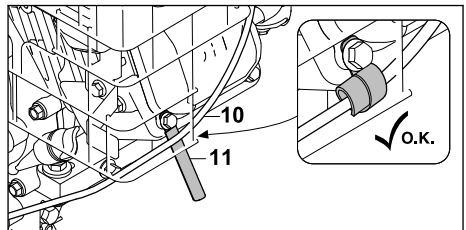

- ▶ Kinnitage gaasitross (10) kaablihoidiku (11) külge.

## Kaabli kinnitamine

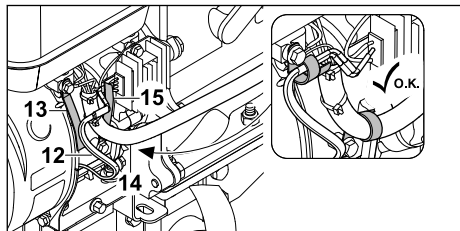

- ▶ Kinnitage kaabel (12) kaablihoidiku (13) külge.
- ▶ Kinnitage kaabliümbris (14) kaablihoidiku (15) külge.

## 6.7 Transpordikäepideme paigaldamine

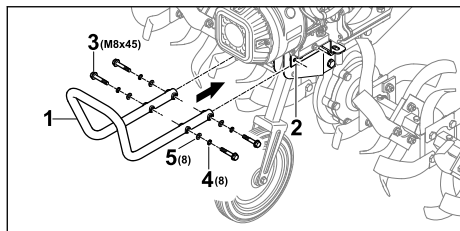

- ▶ Hoidke transpordikäepidet (1) hoidiku (2) juures nii, et eesmisid avad asetseks kohakuti.
  - ▶ Asetage poldid (3) kohale.
  - ▶ Pistke vedrurõngad (4) ja seibid (5) peale.
  - ▶ Keerake poldid (3) kinni jõumomendiga 20 Nm kuni 25 Nm.
- Transpordikäepide (1) on fikseeritud.

## 6.8 Kaitsete ja katete paigaldamine

### 6.8.1 Kaitse paigaldamine

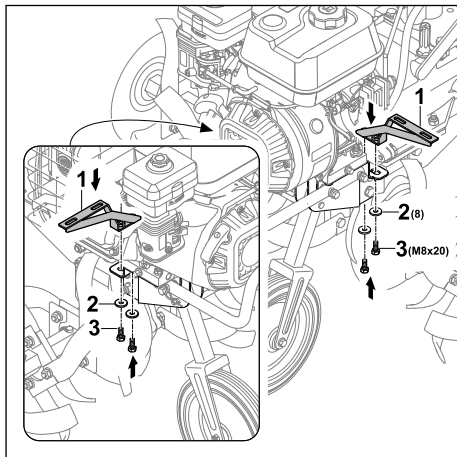

- ▶ Pange hoidikud (1) peale nii, et avad asetseks kohakuti.
- ▶ Pange seibid (2) poltide (3) otsa ja keerake kinni.

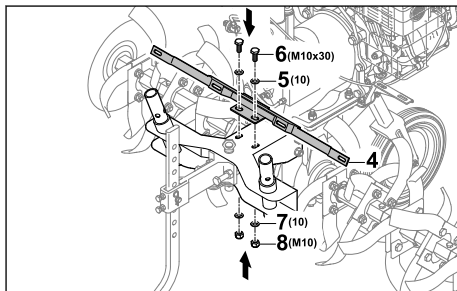

- ▶ Pange hoidik (4) peale nii, et avad asetseks kohakuti.
- ▶ Asetage seibid (5) ja poldid (6) kohale.
- ▶ Pange seibid (7) poltide (6) otsa.
- ▶ Keerake mutrid (8) külge ja tugevasti kinni.



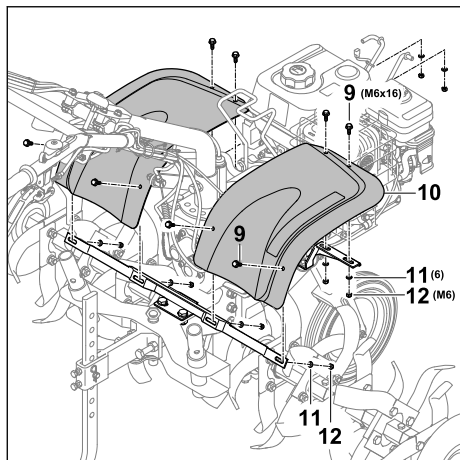

- ▶ Pange poldid (9) koos kaitseplekiga (10) kohale.
- ▶ Pange seibid (11) poltide (9) otsa.
- ▶ Keerake mutrid (12) peale ja tugevasti kinni.

### 6.8.2 Katete paigaldamine

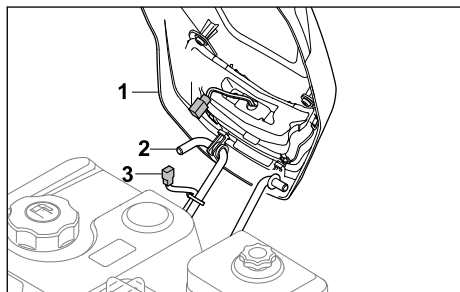

- ▶ Haakige kate (1) fiksaatoriga (2).
- ▶ Ühendage valguskaabli pistik (3 ja 4).

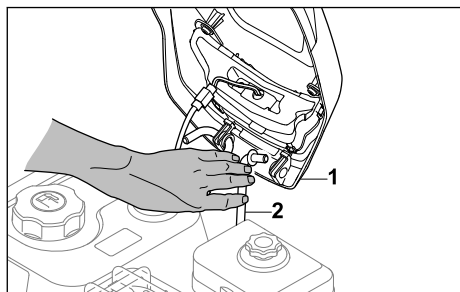

- ▶ Suruge fiksaatorit (2) sissepoole, nii et kate (1) saab kohale panna.

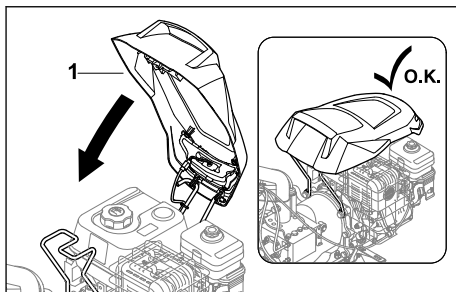

- ▶ Pöörake kate (1) nii alla, et ta fikseerub.

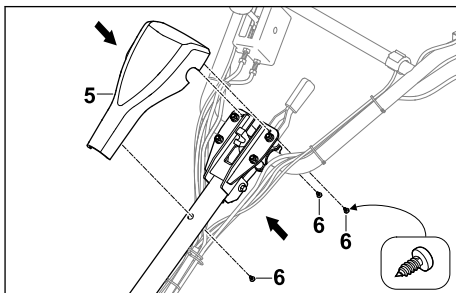

- ▶ Pange kate (5) juhtraua peale.
- ▶ Keerake kruvid (6) sisse.

### 6.9 Käigukastiõli lisamine

Käigukastiõli määrib ja jahutab mullafreesi ülekande.

#### JUHIS

- Tarnimisel ei ole käigukastis käigukastiõli. Mootori käivitamine ilma käigukastiõlita või vähese käigukastiõliga võib mullafreesi kahjustada.
  - ▶ Kontrollige enne käivitamist käigukastiõli taset ja vajaduse korral lisage käigukastiõli.
- ▶ Jätke mootor seisma.
- ▶ Asetage mullafrees tasasele pinnale.
- ▶ Paigaldage veermik.
- ▶ Seadke piirik kõrgeimasse asendisse.
- ▶ Puhastage käigukasti õlikorgi ümbrust niiske lapiga.

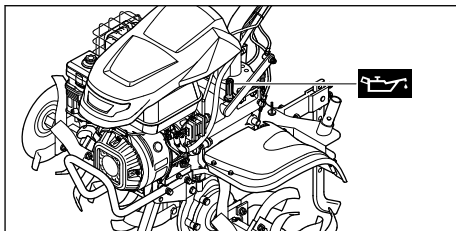



- ▶ Keerake käigukasti õlikorki vastupäeva, kuni selle saab ära võtta.
- ▶ Võtke käigukasti õlikork ära.
- ▶ Valage ilma maha loksutamata sisse 2,3 l käigukastiõli SAE10W30.
- ▶ Pange käigukasti õlikork täiteotsaku peale.
- ▶ Keerake käigukasti õlikorki päripäeva käsitsi tugevasti kinni. Täiteotsak on suletud.

## 6.10 Mootoriõliga täitmine

Mootoriõli määrab ja jahutab mootorit.

Mootoriõli spetsifikatsioon ja täitekogus on näidatud mootori kasutusjuhendis.

### JUHS

- Tarnimisel ei ole mootoris mootoriõli. Mootori käivitamine ilma mootoriõlita või vähesese mootoriõliga võib mullafreesi kahjustada.
  - ▶ Enne käivitamist kontrollige iga kord mootoriõli taset ja vajaduse korral lisage mootoriõli.
- ▶ Lisage mootoriõli nii, nagu on mootori kasutusjuhendis kirjeldatud.

## 6.11 Õlivann-õhufiltri täitmine

Õlivann-õhufilter filtreerib mootori sissevõetavat õhku.

### JUHS

- Tarnimisel ei ole õlivann-õhufiltris mootoriõli. Mootori käivitamine ilma mootoriõlita või vähesese mootoriõliga õlivann-õhufiltriga võib mullafreesi kahjustada.
  - ▶ Enne käivitamist kontrollige mootoriõli taset õlivann-õhufiltris ja vajaduse korral lisage mootoriõli.

Mootoriõli spetsifikatsioon ja täitekogus on näidatud mootori kasutusjuhendis.

## 7 Mullafreesi tankimine

### 7.1 Mullafreesi tankimine

#### JUHS

- Kui mullafreesi ei tangita õige kütusega, võidakse mullafreesi kahjustada.
  - ▶ järgige mootori kasutusjuhendis toodud juhiseid.
- ▶ Jätke mootor seisma.
- ▶ Asetage mullafrees tasasele pinnale.
- ▶ Avage kate.

- ▶ Puhastage kütusepaagi sulgurkorgi piirkonda niiske lapiga.

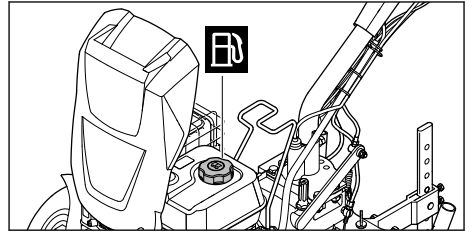

- ▶ Pöörake kütusepaagi korki seni vastupäeva, kuni selle saab ära võtta.
- ▶ Võtke kütusepaagi sulgurkork ära.
- ▶ Täitke paak kütusega ilma seda maha loksutamata nii, et kütusepaagi servani jääb vähemalt 15 mm vaba ruumi.
- ▶ Pange kütusepaagi sulgurkork kütusepaagile tagasi.
- ▶ Keerake kütusepaagi sulgurkorki päripäeva käega kõvasti kinni.
- ▶ Sulgege kate. Kütusepaak on kinni.

## 8 Mullafreesi kasutajakohane seadmine

### 8.1 Juhtraua kõrguse seadmine

Juhtraua kõrgust saab seada 5 erinevasse astmesse.

- ▶ Jätke mootor seisma.
- ▶ Asetage mullafrees tasasele pinnale.

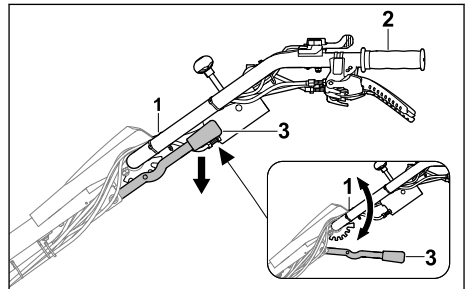

- ▶ Hoidke juhtrauda (1) ühe käega käepidemest (2).
- ▶ Suruge hoob (3) teise käega alla ja hoidke selles asendis.
- ▶ Seadke juhtraud (1) soovitud asendisse.
- ▶ Vabastage hoob (3). Juhtraud on fikseeritud.

## 8.2 Juhtraua seadmine külgsuunas

Juhtrauda saab külgsuunas reguleerida vasakule või paremale.

- ▶ Jätke mootor seisma.
- ▶ Asetage mullafrees tasasele pinnale.

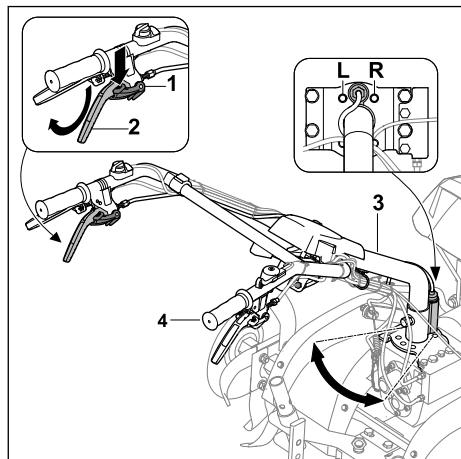

- ▶ Suruge lukustus (1) alla kuni toeni ja hoidke.
  - ▶ Vajutage külgsuunalise seadmise sidurihoob (2) kuni piirdeni üles ja hoidke.
  - ▶ Vabastage lukustus (1).
  - ▶ Hoidke juhtrauda (3) teise käega käepidemest (4).
  - ▶ Seadke juhtraud (3) soovitud asendisse (L, R).
  - ▶ Laske külgsuunalise seadmise sidurihoob (2) lahti.
- Juhtraud on fikseeritud.

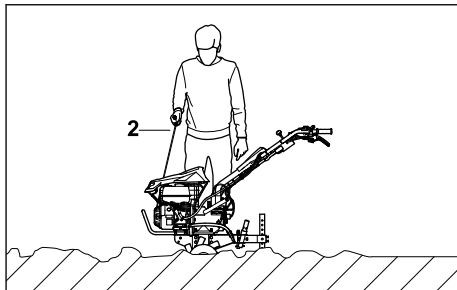

- ▶ Tõmmake käivituskäepide (2) aeglaselt kuni tuntuva takistuseni välja.
- ▶ Tõmmake käivituskäepide (2) kiiresti välja, kuni mootor käivitub.
- ▶ Kui mootor ei käivitu: järgige mootori kasutusjuhendit.

### 9.1.2 Mootori seiskamine

- ▶ Asetage mullafrees tasasele pinnale.
  - ▶ Lülitage veoajam välja.
- Ajam on lahutatud ja veovõll ei pöörle enam.

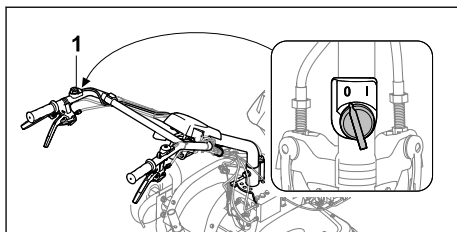

- ▶ Seadke pealüliti (1) asendisse 0.
- Mootor seiskub.

## 9 Mullafreesi käivitamine ja seiskamine

### 9.1 Mootori käivitamine ja seiskamine

#### 9.1.1 Mootori käivitamine

- ▶ Asetage mullafrees tasasele pinnale.
- ▶ Seadke tühikäik.

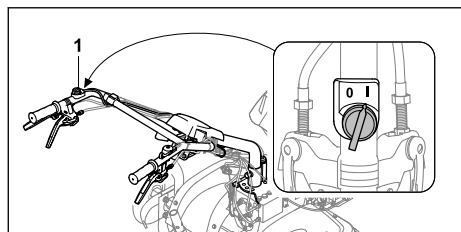

- ▶ Seadke pealüliti (1) asendisse I.

### 9.2 Käigu seadmine

Seada saab 4 käiku.

0/R = tühikäik/tagurpidikäik

- Tühikäiku kasutatakse mootori käivitamiseks või mullafreesi peatamiseks töötava mootoriga.
- Tagurpidikäiku kasutatakse freesterade vabastamiseks ja mullafreesi positioneerimiseks.

1 = aeglane edaspidikäik

- Aeglane edaspidikäik valitakse kõva pinnase kobestamisel ja vagude ajamisel.

2 = kiire edaspidikäik

- Kiire edaspidikäik valitakse mullalisandite viimisel kobestatud pinnasesse või kobestatud pinnase töötlemisel.

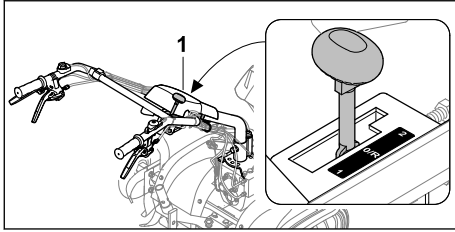

- ▶ Seadke käiguhoob (1) soovitud asendisse.

### JUHIS

- Seadke mootori käivitamiseks ja tööpauside ajal tühikäik.

## 9.3 Pöörlemiskiiruse seadmine

Mootori pöörlemiskiirust saab seada gaasihoovaga.

- ▶ Käivitage mootor.

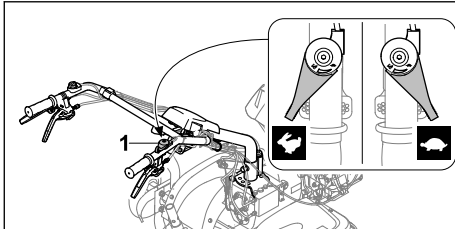

- ▶ Seadke pöörlemiskiirust gaasihoovaga (1).

## 9.4 Veojami sisse- ja väljalülitamine

### 9.4.1 Veojami sisselülitamine

Töötava mootori korral ühendatakse või lahutatakse veovõll veojami sidurihoovaga.

#### Veojami edaspidikäik

Veojami sidurihoovaga hakkab mullafrees paigaldatud freesterade või rataste ja sissepandud käikude 1 või 2 korral liikuma.

- ▶ Käivitage mootor.

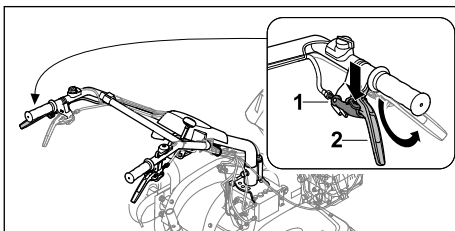

- ▶ Suruge lukustus (1) alla kuni toeni ja hoidke.

- ▶ Vajutage veojami sidurihoob (2) kuni piirteni üles ja hoidke.
- ▶ Vabastage lukustus (1).  
Ajam on ühendatud ja veovõll pöörleb. Mullafrees sõidab edasisuunas.

### Veojami tagurpidikäik

Tagurpidikäigu sidurihoovaga ja seejärel veojami sidurihoova rakendamise järel hakkab mullafrees paigaldatud freesterade või ratastega ja sisselülitatud käiguga 0/R tagurpidi liikuma.

- ▶ Käivitage mootor.

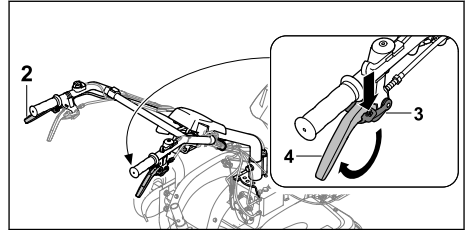

- ▶ Suruge lukustus (3) alla kuni toeni ja hoidke.
- ▶ Vajutage tagurpidikäigu sidurihoob (4) kuni piirteni üles ja hoidke.
- ▶ Vabastage lukustus (3).
- ▶ Lülitage veojami sidurihoova (2) abil veojami sisse.  
Ajam on ühendatud ja veovõll pöörleb. Mullafrees sõidab tagurpdisuunas.

### 9.4.2 Veojami väljalülitamine

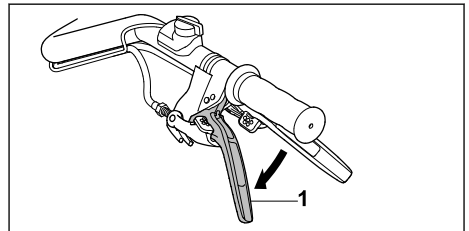

- ▶ Vabastage veojami sidurihoob (1).  
Ajam on lahutatud ja veovõll ei pöörle.

## 10 Mullafreesi kontrollimine

### 10.1 Juhtseadiste kontrollimine

#### Lukustus

- ▶ Jätke mootor seisma.
- ▶ Püüdke sidurihooba vajutada ilma lukustust vajutamata.
- ▶ Kui sidurihooba saab vajutada: ärge kasutage mullafreesi ja võtke ühendust ettevõtte STIHL müügiesindusega.  
Lukustus on defektne.

- ▶ Suruge lukustust ja hoidke surutult.
- ▶ Vajutage sidurihooba.
- ▶ Vabastage sidurihoob ja lukustus.
- ▶ Kui sidurihoob või lukustus on raskekäigulised või ei vetru algasendisse tagasi: ärge kasutage mullafreesi ja võtke ühendust ettevõtte STIHL müügiesindusega. Sidurihoob või lukustus on defektne.
- ▶ Kontrollige samamoodi kõiki lukustusi sidurihoobadel.

### Veojami sidurihoob

- ▶ Käivitage mootor.
- ▶ Pange sisse käik 1 või 2.
- ▶ Lülitage veojam sisse. Ajam on ühendatud ja veovõll pöörleb.
- ▶ Kui veojam ei lülitu sisse:
  - ▶ ärge kasutage mullafreesi ja võtke ühendust ettevõtte STIHL müügiesindusega. Veojami sidurihoob on defektne.

### Tagurpidikäigu sidurihoob

- ▶ Käivitage mootor.
- ▶ Seadke käik asendisse 0/R.
- ▶ Vabastage tagurpidikäigu sidurihoob, vajutage üles ja hoidke selles asendis.
- ▶ Lülitage veojam sisse. Ajam on ühendatud ja veovõll pöörleb.
- ▶ Kui mullafrees ei liigu tagurpidi:
  - ▶ ärge kasutage mullafreesi ja võtke ühendust ettevõtte STIHL müügiesindusega. Tagurpidikäigu sidurihoob on defektne.

### Külgsuunalise seadmise sidurihoob

- ▶ Vabastage külgsuunalise seadmise sidurihoob, vajutage üles ja hoidke selles asendis. Juhtrauda saab külgsuunas seadistada.
- ▶ Kui juhtrauda ei saa külgsuunas seadistada:
  - ▶ ärge kasutage mullafreesi ja võtke ühendust ettevõtte STIHL müügiesindusega. Külgsuunalise reguleerimise sidurihoob või juhe on defektne.

### Pealüliti

- ▶ Käivitage mootor.
- ▶ Seadke pealüliti asendisse 0. Mootor seiskub.
- ▶ Kui mootor ei seisku:
  - ▶ ärge kasutage mullafreesi ja võtke ühendust ettevõtte STIHL müügiesindusega. Pealüliti on defektne.

### Gaasihoob

- ▶ Käivitage mootor.
- ▶ Nihutage gaasihooba. Mootori pöörlemiskiirus muutub.
- ▶ Kui mootori pöörlemiskiirus ei muutu:

- ▶ ärge kasutage mullafreesi ja võtke ühendust ettevõtte STIHL müügiesindusega. Gaasihoob on defektne.

### Käiguhoob

- ▶ Pange sisse käik 0/R, 1 ja 2.
- ▶ Kui mõnda käiku ei saa sisse panna:
  - ▶ ärge kasutage mullafreesi ja võtke ühendust ettevõtte STIHL müügiesindusega. Käiguhoob on defektne.

### Tulede lüliti

- ▶ Käivitage mootor.
- ▶ Vajutage sisselülituslüliti. Latern põleb.
- ▶ Vajutage väljalülituslüliti. Latern kustub.
- ▶ Kui latern ei põle:
  - ▶ kontrollige, kas latern on defektne.
- ▶ Kui latern ei tööta:
  - ▶ ärge kasutage mullafreesi ja võtke ühendust ettevõtte STIHL müügiesindusega. Tulede lüliti on defektne.

## 11 Mullafreesiga töötamine

### 11.1 Veermiku eemaldamine

- ▶ Enne tööde alustamist demonteerige veermik,  6.3.2.

### 11.2 Piiriku reguleerimine

Piirikut saab reguleerida 8 astmes.

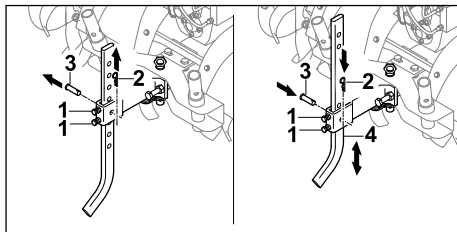

- ▶ Keerake polt (1) lahti.
- ▶ Tõmmake splint (2) ära ja võtke kinnitussõrm (3) välja.
- ▶ Seadke piirik (4) soovitud asendisse.
- ▶ Pange kinnitussõrm (3) sisse.
- ▶ Suruge splint (2) läbi kinnitussõrme (3) ava.
- ▶ Keerake poldid (1) korralikult kinni.

### 11.3 Jõuvõtvõlli ajami kasutamine

- ▶ Jätke mootor seisma.

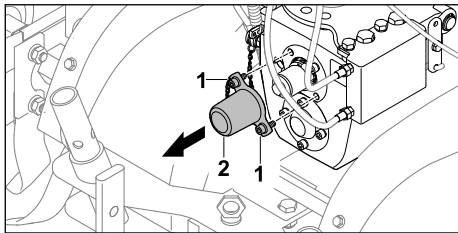

- ▶ Keerake poldid (1) välja.
- ▶ Eemaldage kate (2).  
Kruvid (1) on endiselt kindlalt kattega (2) ühendatud.

### Jõuvõtuvõlli ajami sisselülitamine

#### ! HOIATUS

- ▶ Kui jõuvõtuvõlli kasutatakse, siis mootor töötab. Kui käik on sisse lülitatud, võib mullafrees kontrollimatult liikuma hakata. Inimesed võivad saada raskelt vigastada või seadme alla jääda.
  - ▶ Ärge rakendage tagurpidikäigu sidurihooba.
  - ▶ Ärge lülitage sisse käiku 1 või 2.

- ▶ Käivitage mootor.
- ▶ Seadke käiguhoob asendisse 0/R.
- ▶ Vabastage veoajami sidurihoob, vajutage ja hoidke.
- ▶ Reguleerige pöörlemiskiirust gaasihoovaga. Jõuvõtuvõll pöörleb seadistatud kiirusega.

### Jõuvõtuvõlli ajami väljalülitamine

- ▶ Vabastage veoajami sidurihoob.
- ▶ Kui jõuvõtuvõlli ajamit enam ei kasutata
  - ▶ Jätke mootor seisma.
  - ▶ Paigaldage kate.

## 11.4 Laterna sisselülitamine ja väljalülitamine

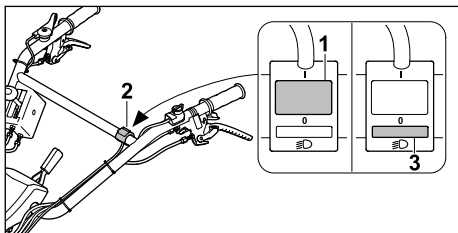

- ▶ Vajutage nuppu (1) tulede lülitil (2). Latern põleb.
- ▶ Vajutage nuppu (3) tulede lülitil (2). Latern on välja lülitatud.

## 11.5 Mullafreesi hoidmine ja suunamine

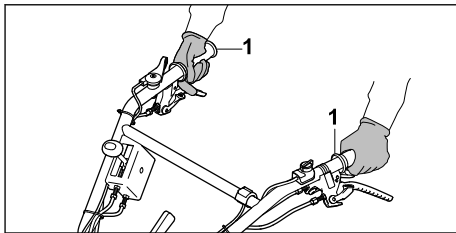

- ▶ Hoidke mullafreesi mõlema käega käepidemetest (1) nii, et pöidlad haaravad käepidemeid.

## 11.6 Kõva pinnase kobestamine või mullalisandite viimine kobestatud pinnasesse.

- ▶ Eemaldage veermik.
- ▶ Käivitage mootor.

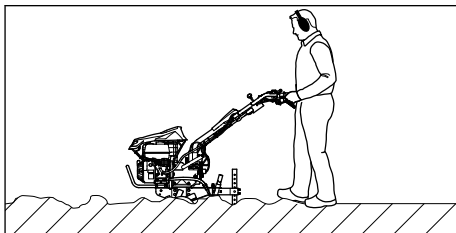

- ▶ Juhtige mullafreesi edasisuunas ja reguleerige piirikuga töökiirust ning töösügavust.
- ▶ Liikuge aeglaselt ja kontrollitult edasisuunas.
- ▶ Kui freesterad blokeeruvad:
  - ▶ pange sisse käik 0/R.
  - ▶ Juhtige mullafreesi aeglaselt tagasisuunas, kuni freesterad vabanevad.
  - ▶ Pange käik sisse.
  - ▶ Liikuge aeglaselt ja kontrollitult edasisuunas.

## 11.7 Kobestatud pinnase töötlemine

- ▶ Eemaldage veermik.
- ▶ Käivitage mootor.

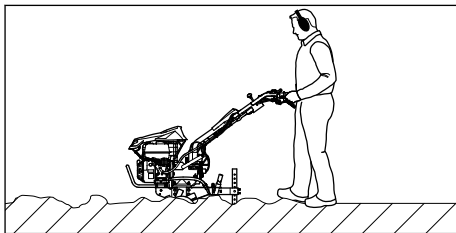

- ▶ Juhtige mullafreesi edasisuunas ja reguleerige piirikuga töökiirust ning töösügavust.

- ▶ Liikuge aeglaselt ja kontrollitult edasisuunas.

## 11.8 Vagude ajamine

- ▶ Eemaldage veermik.
- ▶ Käivitage mootor.

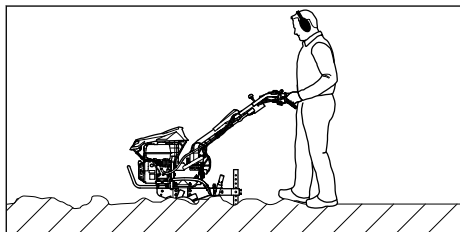

- ▶ Juhtige mullafreesi edasisuunas ja reguleerige piirikuga töökiirust ning töösügavust.
- ▶ Liikuge aeglaselt ja kontrollitult edasisuunas.

## 12 Pärast tööd

### 12.1 Pärast töö lõpetamist

- ▶ Jätke mootor seisma.
- ▶ Laske mullafreesil jahtuda.
- ▶ Paigaldage veermik.
- ▶ Kui mullafrees on märg: laske mullafreesil kuivada.
- ▶ Puhastage mullafrees.
- ▶ Puhastage freesterad.

## 13 Transportimine

### 13.1 Mullafreesi transport

- ▶ Jätke mootor seisma.

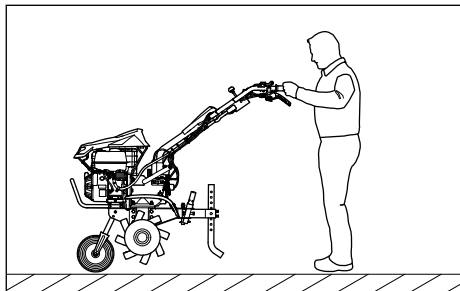

- ▶ Kui mullafreesi transporditakse veermikuga:
  - ▶ paigaldage veermik.
  - ▶ Hoidke mullafreesi mõlemast käepidemest ja kergitage nii, et mullafrees toetub veermikule.
  - ▶ Lükake või tõmmake mullafreesi aeglaselt.

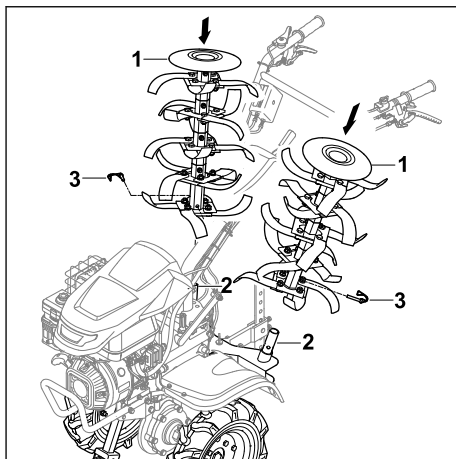

- ▶ Kui mullafreesi transporditakse ratastega:
  - ▶ paigaldage rattad.
  - ▶ Paigaldage veermik.
  - ▶ Lükake freesterad (1) freesterade transpordikinnituse (2) peale nii, et avad asetseks kohakuti.
  - ▶ Vajutage rõngassplint (3) läbi avade ja lükake kinnitusloogad kokku.
  - ▶ Käivitage mootor.
  - ▶ Lülitage veoajam sisse.
  - ▶ Juhtige mullafreesi aeglaselt ja kontrollitult edasisuunas.

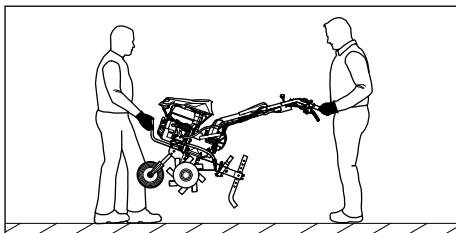

- ▶ Kui mullafreesi kantakse:
  - ▶ üks inimene hoiab mullafreesi mõlema käega eest transpordipidemest ja teine mõlema käega käepidemetest.
  - ▶ Tõstke ja kandke mullafreesi kahekesi.
  - ▶ Kandke vastupidavast materjalist töökin-daid.
- ▶ Kui mullafreesi teisaldatakse sõidukis:
  - ▶ kinnitage mullafrees nii, et see ei saaks ümber kukkuda või liikuma hakata.

## 14 Säilitamine

### 14.1 Mullafreesi hoiule panemine

#### ! HOIATUS

- Ärge kunagi hakake kasutama ümberpööratud juhtraua ülaosaga mullafreesi. Inimesed võivad raskelt vigastada saada ja tekkida võib materiaalne kahju.
  - ▶ Pöörake juhtraua ülemine osa ümber ainult hoiule panemise ajaks.

- ▶ Jätke mootor seisma.
- ▶ Laske mullafreesil jahtuda.
- ▶ Paigaldage veermik.
- ▶ Fikseerige piirik viiendas avas.
- ▶ Paigaldage rattad.
- ▶ Pistke freestera freesterade transpordikinnitussele.

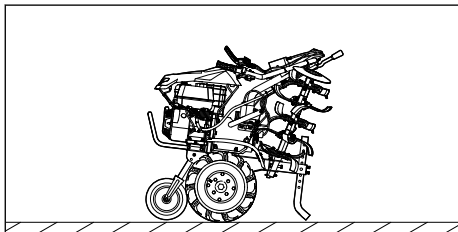

- ▶ Pöörake juhtraua ülemine osa ümber.
- ▶ Pange mullafrees hoiule nii, et täidetud on alljärgnevad tingimused.
  - Mullafrees toetub tasasel pinnal veermikule, freesteradele ja piirikule.
  - Mullafrees on kohas, kus lapsed seda kätte ei saa.
  - Mullafrees on puhas ja kuiv.
- ▶ Kui mullafrees pannakse hoiule kauemaks kui 3 kuuks:
  - ▶ eemaldage freesterad.
  - ▶ Avage kütusepaagi kork.
  - ▶ Tühjendage kütusepaak.
  - ▶ Sulgege kütusepaak.
  - ▶ Laske kütusepaak ettevõtte STIHL müügiesinduses puhastada.
  - ▶ Käivitage mootor ja laske mootoril tühikäigul töötada seiskumiseni.

## 15 Puhastamine

### 15.1 Mullafreesi puhastamine

- ▶ Seisake mootor.
- ▶ Laske mullafreesil jahtuda.
- ▶ Puhastage mullafreesi niiske lapiga või vaigulahustiga STIHL.
- ▶ Puhastage ventilatsioonipilusid pintsliga.

- ▶ Pihustage veovõlliile universaalõli STIHL multispray.

### 15.2 Freesterade puhastamine

- ▶ Jätke mootor seisma.
- ▶ Laske mullafreesil jahtuda.
- ▶ Seadke juhtraud kõige madalamale astmele.

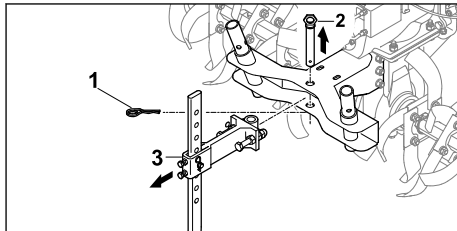

- ▶ Tõmmake splint (1) ära ja võtke kinnitsõrm (2) välja.
- ▶ Võtke piirik koos kinnitusklambriga (3) välja.

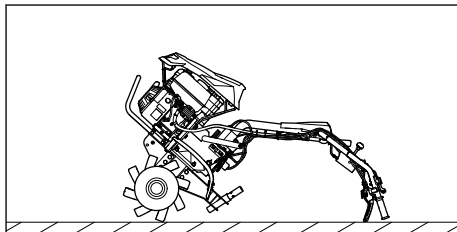

- ▶ Pange mullafrees juhtrauast hoides tahapoole maha.
- ▶ Puhastage freesterad veejoa või survepesuriga.

#### JUHIS

- Suunake veejuga ainult freesteradele. Survepesuri kasutamise korral hoidke seda vähemalt 1 m kaugusel.

## 16 Hooldamine

### 16.1 Hooldusvälbad

Hooldusvälbad sõltuvad keskkonna- ja töötingimustest. STIHL soovib alljärgnevat hooldusvälpasid.

#### Mootor

- ▶ Hooldage mootorit vastavalt mootori kasutusjuhendis kirjeldatule.

#### Enne iga kasutust:

- ▶ Kontrollige käigukastiõli taset.
- ▶ Kontrollige rataste rehvirõhku.
  - Õige rehvirõhk: 2 bar

**Esimese kuu või 20 töötundi järel:**



- ▶ Vahetage käigukastiõli.

### Iga 6 kuu või 100 töötundi järel:

- ▶ Vahetage käigukastiõli.

## 16.2 Ülekande määrimine

- ▶ Jätke mootor seisma.
- ▶ Asetage mullafrees tasasele pinnale.
- ▶ Paigaldage veermik.
- ▶ Seadke piirik kõrgeimasse asendisse.
- ▶ Puhastage käigukasti õlikorgi ümbrust niiske lapiga.

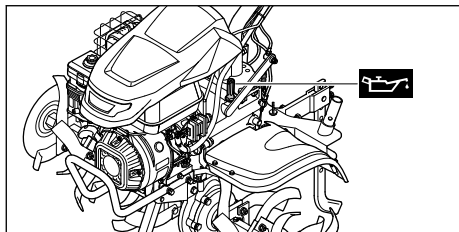

- ▶ Keerake käigukasti õlikorki vastupäeva lahti, kuni käigukasti õlikorgi saab ära võtta.
- ▶ Võtke käigukasti õlikork ära.
- ▶ Valage ilma maha loksutamata sisse käigukastiõli SAE10W30.
- ▶ Pange käigukasti õlikork täiteotsaku peale.
- ▶ Keerake käigukasti õlikorki päripäeva käsitsi tugevasti kinni. Täiteotsak on suletud.

## 16.3 Ülekande õlitaseme kontrollimine

- ▶ Jätke mootor seisma.
- ▶ Asetage mullafrees tasasele pinnale.
- ▶ Paigaldage veermik.
- ▶ Seadke piirik kõrgeimasse asendisse.

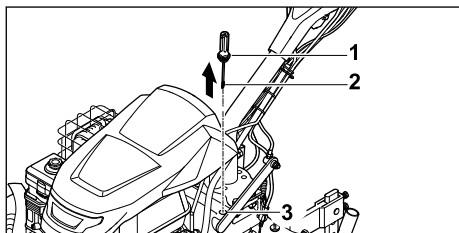

- ▶ Keerake käigukasti õlikorki (1) vastupäeva lahti, kuni käigukasti õlikorgi (1) saab ära võtta.

- ▶ Võtke käigukasti õlikork (1) ära.
- ▶ Pühkige mõõtevarras (2) puhtaks.
- ▶ Pistke mõõtevarras (2) täiteotsakusse (3) ja võtke taas välja.
- ▶ Vaadake mõõtevarralt (2) käigukastiõli taset.
  - ▶ Kui käigukastiõli tase jääb märgist **MIN** alla-pole: määrige käigukasti.
  - ▶ Kui käigukastiõli tase jääb märgist **MAX** ülespoole: Laske käigukastiõli välja.
  - ▶ Kui käigukastiõli tase on märkide **MIN** ja **MAX** vahel: ülekannes on piisavalt käigukastiõli.
- ▶ Pange käigukasti õlikork (1) täiteotsaku (3) peale.
- ▶ Keerake käigukasti õlikorki (1) päripäeva käsitsi tugevasti kinni. Täiteotsak (3) on suletud.

## 16.4 Käigukastiõli vahetamine

- ▶ Jätke mootor seisma.
- ▶ Asetage mullafrees tasasele pinnale.
- ▶ Paigaldage veermik.
- ▶ Seadke piirik kõrgeimasse asendisse.

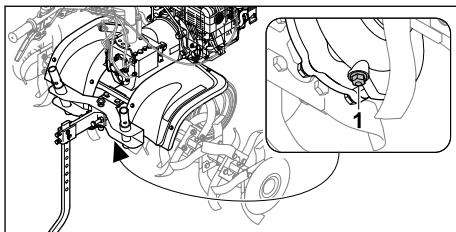

- ▶ Keerake kinnituspolt (1) välja.
- ▶ Laske käigukastiõli sobivasse anumasse.
- ▶ Keerake kinnituspolt (1) sisse ja tugevasti kinni.
- ▶ Lisage käigukastiõli.

## 17 Remontimine

### 17.1 Mullafreesi ja terade remontimine

Kasutaja ei saa mullafreesi ja terasid ise remontida.

- ▶ Kui mullafrees või terad on kahjustatud: ärge kasutage mullafreesi või terasid ja võtke ühendust ettevõtte STIHL müügiesindusega.

## 18 Rikete kõrvaldamine

### 18.1 Mullafreesi tõrgete kõrvaldamine

Tõrge	Põhjus	Kõrvaldamine
Mootorit ei saa käivitada.	Kütusepaagis ei ole piisavalt kütust.	▶ Tankige mullafreesi.
	Pealüliti on asendis 0.	▶ Vajutage pealülitit.
	Paagis on halb, saastunud või vana kütus	▶ Kasutage värsket margikütust pliivaba bensiin. ▶ Puhastage karburaatorit. ▶ Puhastage kütusetoru.
	Süüteküünla pistik on süüteküünla küljest lahti võetud või süütekaabel on pistiku külge halvasti kinnitatud.	▶ Pange süüteküünla pistik kohale. ▶ Kontrollige ühendust süütekaabli ja pistiku vahel.
	Süüteküünal on tahmunud, kahjustatud või elektrodide vahekaugus on vale.	▶ Puhastage süüteküünal või vahetage välja. ▶ Seadke elektrodide vahekaugust.
	Õlivann-õhufilter on määrdunud.	▶ Puhastage õlivann-õhufilter või vahetage välja.
	Mootor on kütusega üle ujutatud.	▶ Keerake süüteküünal välja ja kuivatage, seadke pealüliti asendisse 0 ja tõmmake väljakeeratud süüteküünlaga mootori korral käivitustrossi mitu korda lõpuni.
	Karburaator on jäätunud.	▶ Laske mullafreesil soojeneda temperatuurini +10 °C.
Mootori käivitamine on raskendatud või mootori võimsus väheneb.	Kütusepaagis ja karburaatoris on vesi või karburaator on ummistunud.	▶ Tühjendage kütusepaak, puhastage kütusevoolik ja karburaator.
	Kütusepaak on määrdunud.	▶ Puhastage kütusepaak.
	Õlivann-õhufilter on määrdunud.	▶ Puhastage õlivann-õhufilter või vahetage välja.
	Süüteküünal on tahmunud.	▶ Puhastage süüteküünal või vahetage välja.
	Kasutati vale kütust.	▶ Kontrollige kütust.
Mootor läheb väga kuumaks.	Jahutusribid on määrdunud.	▶ Puhastage jahutusribid.
	Liiga madal õlitase mootoris.	▶ Lisage mootoriõli.
	Mootori pind on kaetud pinnasematerjaliga.	▶ Eemaldage mootorilt pinnasematerjal.
	Mootori pöörlemiskiirus on liiga suur.	▶ Vähendage mootori pöörlemiskiirust.
Mootor töötab ebaühtlaselt.	Õlivann-õhufilter on määrdunud.	▶ Puhastage õlivann-õhufilter või vahetage välja.
	Kasutati vale kütust.	▶ Kontrollige kütust.

Tõrge	Põhjus	Kõrvaldamine
	Kütusepaagis ei ole piisavalt kütust.	▶ Lisage kütust.
Tekib palju suitsu.	Mootori õlitase on liiga kõrge.	▶ Laske mootoriõli välja.
	Õlivann-õhufilter on määrdunud.	▶ Puhastage õlivann-õhufilter või vahetage välja.
	Seadme kalle on suurem kui 15°.	▶ Seadke seade horisontaalsesse tööasendisse.
Liiga tugev vibratsioon töö ajal.	Mootori kinnitus on lõtv.	▶ Keerake mootori kinnituskruvid kinni.
Töövõimsus on vähenenud.	Terad on valesti paigaldatud.	▶ Paigaldage terad õigesti.
	Terad on kulunud.	▶ Vahetage terad välja.
	Piirik on valesti seatud.	▶ Seadke piirikut.
	Piirik on valesti seatud.	▶ Seadke piirikut.
	Veorihm on kulunud.	▶ Võtke ühendust ettevõtte STIHL müügiesindusega.
Vali müra käigukastis.	Käigukasti õlitase on vale.	▶ Kontrollige õlitaset käigukastis.
	Käigukasti detailid on kulunud.	▶ Võtke ühendust ettevõtte STIHL müügiesindusega.
Veovõll ei pöörle allavajutatud sidurihoova korral.	Kõritross on defektne.	▶ Kontrollige kõritrossi ja vajaduse korral vahetage välja.
	Veorihm on kulunud.	▶ Võtke ühendust ettevõtte STIHL müügiesindusega.
Käigukastist või mootorist lekib õli.	Käigukasti või mootori konstruktsioonielemendid on kulunud.	▶ Võtke ühendust ettevõtte STIHL müügiesindusega.

## 19 Tehnilised andmed

### 19.1 Mullafrees STIHL MH 700

- Töömaht: 252 cm<sup>3</sup>
- Võimsus: 5,2 kW (7,1 HJ) 3600 1/min korral
- Veovõlli pöörlemiskiirus esimesel käigul: 65/min
- Veovõlli pöörlemiskiirus teisel käigul: 128/min
- Veovõlli pöörlemiskiirus tagurpidikäigul: 49/min
- Mass: 124 kg
- Kütusepaagi maksimaalne mahutavus: 4000 cm<sup>3</sup> (4,0 l)
- Freesterade läbimõõt: 36 cm
- Maksimaalne töölaius: 120 cm

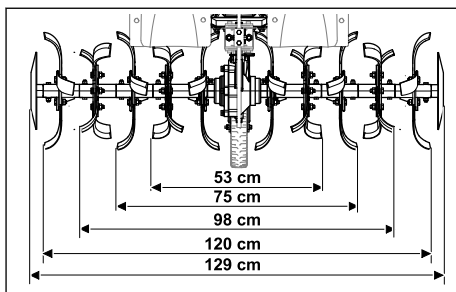

### 19.2 Müra- ja vibratsiooniväärtused

Müraarõhutaseme K-väärtus on 2 dB(A). Müra-  
taseme K-väärtus on 2,4 dB(A). Vibratsiooniväärtuse K-väärtus on 2,76 m/s<sup>2</sup>.

- Müraarõhutaseme L<sub>pA</sub>, mõõdetud direktiivi 2006/42/EC järgi: 86 dB(A)
- Müraarõhutaseme L<sub>WA</sub>, mõõdetud direktiivi 2000/14/EC järgi: 98 dB(A)

- Vibratsiooniväärtus  $a_{hv}$ , mõõdetud standardi EN 12096 järgi, juhtraud: 6,90 m/s<sup>2</sup>

Teave tööandjadirektiivi 2002/44/EC vibratsiooni kohta on ära toodud aadressil [www.stihl.com/vib](http://www.stihl.com/vib).

### 19.3 REACH

REACH tähistab EÜ määrust kemikaalide registreerimise, hindamise ja heakskiidu kohta.

Informatsioon REACH määruuse täitmise kohta on esitatud [www.stihl.com/reach](http://www.stihl.com/reach) all.

## 20 Varuosad ja tarvikud

### 20.1 Varuosad ja tarvikud

**STIHL** Need sümbolid tähistavad STIHLi originaalvaruosi ja STIHLi originaaltarvikuid.

STIHL soovib kasutada STIHLi originaalvaruosi ja STIHLi originaaltarvikuid.

Teiste tootjate varuosade ja lisatarvikute töökindlust, ohutust ja sobivust ei saa STIHL hinnata, hoolimata pidevast turu jälgimisest, ning nende kasutamise korral ei võta STIHL endale mingit vastutust.

STIHLi originaalvaruosad ja STIHLi originaaltarvikud on saadaval STIHLi esinduses.

### 20.2 Olulised varuosad

- Rõngassplint: 6251 716 4800
- Vasakpoolne komplektne freester: 6251 710 0202
- Parempoolne komplektne freester: 6251 710 0203
- Freesterade remondikomplekt: 6251 007 1801

### 20.3 Lisavarustus

- Sõidurattad: ART 012.0
- Metallrattad: AMR 060.0
- Muldamisseade: AHK 800.0:
- Freesterade transpordikinnitus: AHT 600.0

## 21 Utiliseerimine

### 21.1 Mullafreesi utiliseerimine

Teavet utiliseerimise kohta leiate kohalikust omavalitsusest või ettevõtte STIHL edasimüüjalt.

Vale utiliseerimine võib kahjustada tervist ja reostada keskkonda.

- ▶ Toimetage STIHL tooted koos pakendiga vastavalt kohalikele eeskirjadele taaskasutamiseks sobivasse kogumispunkti.
- ▶ Ärge utiliseerige koos olmeprügiga.

## 22 EL vastavusdeklaratsioon

### 22.1 Mullafrees STIHL MH 700.1

STIHL Tirol GmbH  
Hans Peter Stihl-Straße 5  
6336 Langkampfen

Austria

deklareerib ainuvastutajana, et

- liik: bensiinimootoriga käitatav mullafrees
- Kaubamärk: STIHL,
- Tüüp: MH 700.1
- seerianumber: 6251

vastab direktiivide 2014/30/EU, 2006/42/EC, 2011/65/EU asjakohastele nõuetele ning on välja töötatud ja toodetud kooskõlas järgmiste standardite tootmiskuupäeval kehtivate versioonidega: EN 709, EN ISO 14982, EN ISO 3744, ISO 11094.

Asjaomase teavitatud asutuse nimi ja aadress:  
TÜV SÜD Product Service GmbH  
Ridlerstraße 65  
D-80339 München

Mõõdetud ja tagatud mürataseme määramisel lähtuti direktiivist 2006/42/EC.

- Mõõdetud müratase: 98,0 dB(A)
- Tagatud müratase: 100 dB(A)

Tehnilist dokumentatsiooni hoitakse ettevõtte STIHL Tirol GmbH tootelubade osakonnas.

Valmistamisaasta ja masina number on olemas mullafreesi peal.

Langkampfen, 02.01.2020

STIHL Tirol GmbH



Volitatud isik:

Matthias Fleischer, uurimis- ja tootearendusosakonna juhataja



Volitatud isik:

Sven Zimmermann, kvaliteediosakonna juhataja

## 23 Adressid

### 23.1 STIHL Hauptverwaltung

ANDREAS STIHL AG & Co. KG  
Postfach 1771  
D-71307 Waiblingen

## 23.2 STIHL Vertriebsgesellschaften

### DEUTSCHLAND

STIHL Vertriebszentrale AG & Co. KG  
Robert-Bosch-Straße 13  
64807 Dieburg  
Telefon: +49 6071 3055358

### ÖSTERREICH

STIHL Ges.m.b.H.  
Fachmarktstraße 7  
2334 Vösendorf  
Telefon: +43 1 86596370

### SCHWEIZ

STIHL Vertriebs AG  
Isenrietstraße 4  
8617 Mönchaltorf  
Telefon: +41 44 9493030

### TSSCHECHISCHE REPUBLIK

Andreas STIHL, spol. s r.o.  
Chrlická 753  
664 42 Modřice

## 23.3 STIHL Importeure

### BOSNIEN-HERZEGOWINA

UNIKOMERC d. o. o.  
Bišće polje bb  
88000 Mostar  
Telefon: +387 36 352560  
Fax: +387 36 350536

### KROATIEN

UNIKOMERC - UVOZ d.o.o.  
Sjedište:  
Amruševa 10, 10000 Zagreb  
Prodaja:  
Ulica Kneza Ljudevita Posavskog 56, 10410  
Velika Gorica  
Telefon: +385 1 6370010  
Fax: +385 1 6221569

### TÜRKEI

SADAL TARIM MAKİNELERİ DIŞ TİCARET A.Ş.  
Hürriyet Mahallesi Manas Caddesi No.1  
35473 Menderes, İzmir  
Telefon: +90 232 210 32 32  
Fax: +90 232 210 32 33

## 24 Mullafreesi ohutusjuhised

### 24.1 Sissejuhatus

Selles peatükis on esitatud standardis EN 709:1997 + A4:2009 sõnastatud üldised ohutusjuhised bensiinimootoriga käitatavate mullafreeside jaoks.



#### HOIATUS

- **Lugege läbi kõik ohutusjuhised, juhised, kirjeldused ja tehnilised andmed selle mullafreesi kohta.** Järgmiste juhiste järgimata jätmise tagajärjeks võivad olla elektrilöök, tulekahju ja/või rasked vigastused. **Hoidke kõik ohutusjuhised ja nõuanded tuleviku tarbeks alles.**

### 24.2 Üldised juhised

- a) Lugege kasutusjuhend tähelepanelikult läbi. Tutvuge seadme reguleerimisvõimaluste ja õige kasutamisega.
- b) Ärge lubage lastel ega teistel kasutusjuhendit mittetundvatel inimestel seadet kasutada. Kohalikes nõuetes võib olla määratud kasutaja miinimumvanus.
- c) Ärge kunagi töötage, kui läheduses on inimesi, eriti lapsi või koduloomi.
- d) Mõelge sellele, et seadme kasutaja vastutab teiste inimestega toimuvate õnnetuste või nende omandi kahjustamise eest.

### 24.3 Ettevalmistavad meetmed

- a) Töötamise ajal tuleb alati kanda tugevaid jalanõusid ja pikki pükse. Ärge kasutage seadet paljajalu ega sandaalides.
- b) Kontrollige põhjalikult maa-ala, kus seadet kasutatakse ja eemaldage kõik esemed, mida masin võib eemale paisata.
- c) HOIATUS - bensiin on äärmiselt kergsüttiv:

- hoidke kütust ainult selleks ette nähtud anumates
  - tankige alati välitingimustes ja ärge täitmise ajal suitsetage
  - paagi täitmine bensiiniga peab toimuma enne mootori käivitamist. Kui mootor töötab või on kuum, siis ei tohi kütusepaagi korki kunagi avada ega bensiini lisada.
  - Kui bensiini on maha loksunud, siis ei tohi mootorit käivitada. Selle asemel viige seade bensiiniselt pinnalt ära. Vältige mistahtes süütamiskatseid enne bensiinaurude hajumist.
  - Ohutuspõhjustel tuleb bensiinipaak ja kütusepaagi kork (regulaarselt) välja vahetada.
- d) Vahetage kahjustatud summutipütid välja.
- e) Enne kasutamist tuleb alati välise vaatlusega kontrollida, et tööriistad ei ole kulunud ega kahjustatud. Tasakaalustamatuse vältimiseks tuleb kulunud või kahjustatud detailid ja kinnituselemendid alati komplektselt vahetada.

## 24.4 Kasutamine

- a) Ärge laske mootoril töötada suletud ruumides, kus võib koguneda ohtlik süsinikmooksiid.
- b) Töötage ainult päevalgel või hea valgustuse korral.
- c) Hoolitsege, et nõlvadel on alati kindel jalgealune.
- d) Lükake seadet ainult kõndimiskiirusel.
- e) Ratastega masina korral: töötage nõlvaga risti, mitte kunagi ei tohi nõlvast üles või alla liikuda.
- f) Nõlval liikumissuunda muutes olge eriti ettevaatlik.
- g) Ärge töötage liiga järskudel nõlvadel.
- h) Olge eriti ettevaatlik, kui pöörate masina ümber või tõmbate seda enda poole.
- i) Ärge muutke mootori põhiseadistust ja ärge ületage lubatud väärtusi.
- j) Käivitage mootor vastavalt tootja juhistelettevaatlikult ja jälgige, et jalad jäävad tööriista(de)st piisavalt kaugelt.
- k) Ärge pange käsi ega jalgu pöörlevate detailide juurde ega alla.
- l) Ärge kunagi tõstke või kandke töötava mootoriga masinat.
- m) Mootor tuleb seisata

- kui minnakse masina juurest eemale
  - enne tankimist
- n) kui mootor ei seisku, sulgege seguklapp. Kui masinal on bensiini sulgekraan, tuleb see pärast tööde lõpetamist sulgeda.

## 24.5 Hooldamine ja hoidmine

- a) Jälgige, et kõik mutrid, poldid ja kruvid on korralikult kinni keeratud ja seade seega turvalises tööseisukorras.
- b) Ärge kunagi hoidke bensiini täis paagiga seadet hoones, kus bensiinaurud võiks lah-tise tule või sädemetega kokku puutuda ja süttida.
- c) Laske mootoril jahtuda, enne kui paigutate seadme kinnisesse ruumi.
- d) Tuleohu vältimiseks hoidke mootor ja summuti puhtad taimejääkidest ning lekinud määrdeainest.
- e) Ohutuspõhjustel vahetage kulunud või kahjustatud detailid välja.
- f) Kui paaki on vaja tühjendada, tuleb seda teha vabas õhus.

## Turinys

1	Pratarmė.....	169
2	Apie šią naudojimo instrukciją.....	169
3	Apžvalga.....	170
4	Saugumo nurodymai.....	171
5	Motorinio kultivatoriaus paruošimas naudoti.....	176
6	Motorinio kultivatoriaus surinkimas.....	176
7	Motorinio kultivatoriaus pildymas degalais.....	182
8	Motorinio kultivatoriaus nustatymas naudotojui.....	182
9	Motorinio kultivatoriaus paleidimas ir išjungimas.....	183
10	Motorinio kultivatoriaus patikra.....	184
11	Darbas motoriniu kultivatoriumi.....	185
12	Po darbo.....	187
13	Pemešimas.....	187
14	sandėliuojate.....	188
15	Valymas.....	188
16	Priežiūra.....	188
17	Remontas.....	190
18	Gedimų šalinimas.....	190
19	Techniniai daviniai.....	191
20	Atsarginės dalys ir priedai.....	192
21	Utilizavimas.....	192
22	ES- atitikties sertifikatas.....	192

23	Adresai.....	193
24	Saugos nuorodos naudojantis motoriniu kultivatoriumi.....	193

## 1 Pratarmė

Mielos pirkėjos, mieli pirkėjai,

džiaugiamės, kad pasirinkote STIHL. Mes kuriame ir gaminame aukščiausios kokybės gaminius, kurie atitinka mūsų klientų poreikius. Taip atsiranda net kraštutinėms sąlygoms labai patikimi gaminiai.

STIHL taip pat labai svarbi aukšta klientų aptarnavimo kokybė. Mūsų specializuotos prekybos vietos garantuoja kompetentingas konsultacijas ir mokymus bei visapusišką techninę pagalbą.

STIHL aiškiai pasisako už tvarų ir atsakingą požiūrį į gamtą. Ši naudojimo instrukcija padės Jums ilgą STIHL įrenginio tarnavimo laikotarpį naudoti jį saugiai ir saugant aplinką.

Dėkojame už Jūsų pasitikėjimą ir linkime, kad STIHL gaminys Jus džiugintų.



Dr. Nikolas Stihl

**SVARBU! PRIEŠ NAUDODAMI PERSKAITYKITE IR IŠSAUGOKITE.**

## 2 Apie šią naudojimo instrukciją

### 2.1 Galiojantys dokumentai

Galioja vietiniai saugos nurodymai.

- ▶ Be šios naudojimo instrukcijos, turi būti perskaityti, įsisavinti ir saugomi šie dokumentai:
  - įrenginio STIHL EHC 700 naudojimo instrukcija.

### 2.2 Galiojantys dokumentai

Ši naudojimo instrukcija yra originali gamintojo naudojimo instrukcija pagal EB direktyvą 2006/42/EB.

Galioja vietiniai saugos nurodymai.

- ▶ Be šios naudojimo instrukcijos, turi būti perskaityti, įsisavinti ir saugomi šie dokumentai:
  - įrenginio STIHL EHC 700 naudojimo instrukcija.

## 2.3 Perspėjimų tekste žymėjimas

### PAVOJUS

- Nuoroda apie pavojus, kurie sukelia sunkius sužeidimus ar mirtį.
  - ▶ Išvardintos priemonės gali padėti išvengti sunkių sužeidimų ar mirties atvejų.

### ISPEJIMAS

- Nuoroda apie pavojus, kurie gali sukelti sunkius ar mirtinus **sužeidimus**.
  - ▶ Išvardintos priemonės gali padėti išvengti sunkių sužeidimų ar mirties atvejų.

### PRANESIMAS

- Nuroda apie galimus pavojus, kurie gali padaryti turtinę žalą.
  - ▶ Išvardintos priemonės gali padėti išvengti turtinės žalos.

## 2.4 Simboliai tekste



Šis simbolis nukreipia į skyrių šioje naudojimo instrukcijoje.



## 3 Apžvalga

### 3.1 Motorinis kultivatorius

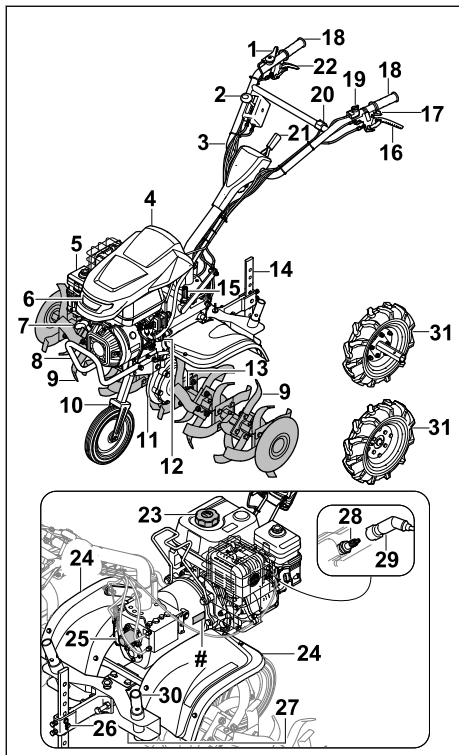

- 1 Akseleratoriaus rankenėlė**  
Akseleratoriaus rankenėlė skirta varikliui valdyti.
- 2 Pavarų svirtis**  
Pavarų svirtis skirta pavarų nustatymui.
- 3 Vairavimo įtaisas**  
Vairavimo įtaisas skirtas laikyti, kreipti ir transportuoti motorinį kultivatorių.
- 4 Dangtis**  
Dangtis apsaugo variklį.
- 5 Oro filtras su alyvos vonia**  
Oro filtras su alyvos vonia filtruoja variklio įsiurbiamą orą.
- 6 Žibintas**  
Žibintas apšviečia darbo zoną.
- 7 Užvedimo rankenėlė**  
Užvedimo rankenėlė skirta varikliui užvesti.
- 8 Transportavimo rankena**  
Transportavimo rankena skirta pernešti motorinį kultivatorių.

- 9 Purenimo žvaigždė**  
Purenimo žvaigždės apdoroja dirvą.
- 10 Transportavimo įtaisas**  
Transportavimo įtaisas skirtas gabenti motorinį kultivatorių.
- 11 Pavarų dėžės korpusas**  
Pavarų dėžės korpusas dengia pavarą.
- 12 Variklio alyvos dangtelis**  
Variklio alyvos dangteliu uždengiama variklio alyvos pildymo anga.
- 13 Atlenkiamas kaištis**  
Atlenkiamas kaištis fiksuoja purenimo žvaigždę.
- 14 Purenimo pentinas**  
Purenimo pentinas skirtas darbiniam greičiui ir darbiniam gyliui reguliuoti.
- 15 Transmisinės alyvos dangtelis**  
Transmisinės alyvos dangteliu uždengiama transmisinės alyvos pildymo anga.
- 16 Sankabos svirtis - Eigos pavara**  
Sankabos svirtis - Eigos pavara įjungia ir išjungia varomąjį veleną
- 17 Sankabos svirtis - šoninis reguliavimas**  
Sankabos svirtis - šoninis reguliavimas skirtas šoniniam vairavimo įtaiso reguliavimui.
- 18 Rankena**  
Rankenos skirtos valdyti, laikyti ir kreipti motorinį kultivatorių.
- 19 Pagrindinis jungiklis**  
Pagrindinis jungiklis skirtas varikliui užvesti ir išjungti.
- 20 Šviesos jungiklis**  
Šviesos jungiklis skirtas įjungti ir išjungti žibintą.
- 21 Svirtis**  
Svirtis skirta vairavimo įtaiso nustatymui.
- 22 Sankabos svirtis - Atbulinė pavara**  
Sankabos svirtis - Atbulinė pavara įjungia ir išjungia varomąjį veleną
- 23 Degalų bako dangtelis**  
Degalų bako dangteliu uždengiama benzino pildymo anga.
- 24 Apsauga**  
Apsauga skirta vartotojui apsaugoti nuo išsviedžiamų objektų ir nuo sąlyčio su purenimo žvaigždėmis.
- 25 Dangtis**  
Dangtis uždengia darbo veleną.

**26 Purenimo pentino tvirtinimas**

Purenimo pentino tvirtinimą sudaro fiksavimo pirštas ir kaištis, kuriais fiksuojamas purenimo pentinas.

**27 Srieginė aklė**

Srieginė aklė uždaroama transmisinės alyvos išleidimo anga.

**28 Uždegimo žvakė**

Uždegimo žvakė uždega degalus variklyje.

**29 Uždegimo žvakės laido antgalis**

Uždegimo žvakės laido antgalis sujungia uždegimo laidą su uždegimo žvake.

**30 Purenimo žvaigždės transportavimo adapteris**

Purenimo žvaigždės transportavimo adapterio pagalba montuojami eigos ratukai, skirti purenimo žvaigždžių transportavimui.

**31 Eigos ratukas**

Eigos ratukai skirti gabenti motorinį kultivatorių.

**# Gamyklinė lentelė su mašinos numeriu****3.2 Simboliai**

Galimai ant motorinio kultivatoriaus esantys simboliai ir jų paaiškinimai:



Garantuotasis garso galios lygis pagal direktyvą 2000/14/EB, nurodytas dB(A) siekiant suteikti galimybę palyginti gaminių garso emisijas.

Gaminio negalima utilizuoti kartu su buitinėmis atliekomis.

Žymi pagrindinio jungiklio padėtį.

Šiuo simboliu nurodomas darbo veleno nominalus sūkių skaičius.

Jeigu nuspaušta važiavimo pavaros sankabos svirtis, važiavimo pavana įjungta. Jeigu važiavimo pavaros sankabos svirtis nėra nuspaušta, važiavimo pavana išjungta.

Jeigu nuspaušta atbulinės eigos sankabos svirtis, atbulinė eiga įjungta. Jeigu atbulinės eigos sankabos svirtis nenuspausta, atbulinė eiga išjungta.



3600/min



2

O/R

1



Žymi įjungtą pavarą.

Jeigu šoninio reguliavimo sankabos svirtis nėra nuspaušta, galima nustatyti šoninę valdymo rankeną.

**4 Saugumo nurodymai****4.1 Įspėjamieji simboliai**

Įspėjamųjų simbolių, esančių ant motorinio kultivatoriaus, paaiškinimai:



Laikykitės saugos nuorodų ir vadovaukitės jose pateiktomis priemonėmis.



Perskaitykite, įsigilinkite į naudojimo instrukciją ir jos neišmeskite.



Laikykitės saugos nuorodų dėl į orą svaidomų objektų ir vadovaukitės jose pateiktomis priemonėmis.



Laikykitės saugaus atstumo.



Nelieskite besisukančių kultivavimo žvaigždžių.



Kai įrenginys gabenamas, laikomas nenaudojant, atliekama jo techninė priežiūra ar jis taisomas, ištraukite uždegimo žvakės antgalį.



Naudokite klausos organų apsaugą.



Nesilieskite prie karštų paviršių.



## 4.2 Naudojimas pagal paskirtį

Motorinis kultivatorius STIHL MH 700 skirtas dirvos purenimui ir apdorojimui, dirvožemio priedų įterpimui ir vagų formavimui.

Purenimo žvaigždžių sukurtas darbinis plotis neturi viršyti 120 cm.

### ▲ ISPEJIMAS

- Motorinio kultivatoriaus naudojimas ne pagal paskirtį gali sukelti sunkius sužalojimus ar mirtį žmonėms ir tapti žalos turtui priežastimi.
  - Motorinį kultivatorių naudokite taip, kaip aprašyta šioje naudojimo instrukcijoje ir variklio naudojimo instrukcijoje.

## 4.3 Naudotojui taikomi reikalavimai

### ▲ ISPEJIMAS

- Neinstrukuoti naudotojai gali neatpažinti arba neįvertinti motorinio kultivatoriaus keliamo pavojaus. Naudotojas ar kiti asmenys gali būti sunkiai sužeisti ar žūti.



- Perskaitykite ir įsigilinkite į naudojimo instrukciją, jos neišmeskite.

- Jei motorinis kultivatorius perduodamas kitam asmeniui, perduokite motorinio kultivatoriaus ir įrenginio naudojimo instrukciją.
- Įsitinkinkite, kad naudotojas atitinka toliau pateiktus reikalavimus.
  - Naudotojas pailsėjęs.
  - Naudotojo fiziniai, jutiminiai ir psichiniai gebėjimai pakankami, kad galėtų valdyti motorinį kultivatorių ir atlikti juo darbus. Jei naudotojo fiziniai, jutiminiai arba psichiniai gebėjimai riboti, naudotojas juo dirbti gali tik prižiūrimas ar instruktuojamas už jį atsakingo asmens.
  - Naudotojas sugeba atpažinti ir įvertinti motorinio kultivatoriaus keliamą pavojų.
  - Naudotojas supranta, kad yra atsakingas už incidentus ir žalą.

- Naudotojas pilnametis arba turi nacionalinius teisės aktus atitinkančią prižiūrint suteiktą profesinį pasirengimą.
- Naudotojas instrukuotas STIHL prekybos atstovo arba specialisto, prieš jam pradedant dirbti motoriniu kultivatoriumi pirmą kartą.
- Naudotojas nėra išgėręs alkoholio, vaistų arba vartojęs narkotikų.
- Įskilus neaiškumų: kreipkitės į STIHL prekybos atstovą.

## 4.4 Apranga ir įranga

### ▲ ISPEJIMAS

- Dirbant motoriniu kultivatoriumi gali būti įtraukti ilgi plaukai. Naudotojas gali būti sunkiai sužeidžiamas.
  - Ilgus plaukus suriškite ir užtikrinkite, kad jie nebūtų įtraukti į motorinį kultivatorių.
- Dirbant įvairūs daiktai gali būti dideliu greičiu iššviesti į orą. Naudotojas gali būti sužeidžiamas.
  - Naudokite gerai priglundančius apsauginius akinius. Tinkami apsauginiai akiniai yra patikrinti pagal EN 166 standartą arba nacionalinius teisės aktus ir prekyboje jie būna atitinkamai pažymėti.
  - Dėvėkite ilgas kelnes iš atsparios medžiagos.
- Dirbant kyla triukšmas. Triukšmas gali pakenkti klausai.
  - Naudokite klausos organų apsaugą.



- Dirbant gali sukilti dulkės. Įkvėptos dulkės gali pakenkti sveikatai ir sukelti alergines reakcijas.
  - Kylant dulkių reikia dėvėti nuo dulkių apsaugančią kaukę.
- Netinkama apranga gali įspainioti į medžius, krūmus ir motorinį kultivatorių. Netinkamai apsirengęs naudotojas gali būti sunkiai sužeidžiamas.
  - Vilkėkite priglundančius drabužius.
  - Nedėvėkite šalių ir nusiimkite papuošalus.
- Darbo metu naudotojas gali paliesti kultivavimo žvaigždės. Naudotojas gali būti sunkiai sužeidžiamas.
  - Avėkite apsauginius batus su plienine apsauga.
  - Dėvėkite ilgas kelnes iš atsparios medžiagos.
- Valydamas arba atlikdamas techninę priežiūrą naudotojas gali paliesti kultivavimo žvaigždės. Naudotojas gali būti sužeidžiamas.

- ▶ Mūvėkite darbinės pirštines iš atsparios medžiagos.
- Avėdamas netinkamą avalynę naudotojas gali paslysti. Naudotojas gali būti sužeidžiamas.
  - ▶ Avėkite patvarią, uždarą avalynę, turinčią padus su protektoriais.

## 4.5 Darbo zona ir aplinka

### ▲ ISPEJIMAS

- Pašaliniai asmenys, vaikai ir gyvūnai gali neatpažinti ir neįvertinti motorinio kultivatoriaus ir į orą svaidomų objektų keliamo pavojaus. Pašaliniai asmenys, vaikai ir gyvūnai gali būti sunkiai sužeisti, taip pat gali būti padaryta materialinė žala.



- ▶ Pašaliniai asmenys, vaikai, ir gyvūnai negali būti arti darbo zonos.

- ▶ Reikia laikytis atstumo iki objektų.
- ▶ Nepalikite motorinio kultivatoriaus be priežiūros.
- ▶ Pasirūpinkite, kad vaikai negalėtų žaisti su motoriniu kultivatoriumi.
- Kai įrenginys veikia, triukšmo slopintuvus skleidžia karštas išmetamąsias dujas. Dėl karštų išmetamųjų dujų gali užsidegti lengvai užsiliepsnojančios medžiagos ir sukelti gaisrą.
  - ▶ Lengvai užsiliepsnojančias medžiagas laikykite atokiau nuo išmetamųjų dujų srovės.

## 4.6 Saugi būklė

### 4.6.1 Motorinis kultivatorius

Motorinis kultivatorius yra saugios būklės, jei tenkinamos toliau nurodytos sąlygos:

- Motorinis kultivatorius nėra pažeistas;
- Purenimo žvaigždės arba eigos ratukai yra sumontuoti poromis.
- Motorinis kultivatorius neleidžia benzino.
- Degalų bako dangtelis uždarytas.
- Motorinis kultivatorius neleidžia variklio alyvos.
- Variklio alyvos dangtelis uždarytas.
- Oro filtras su alyvos vonia uždarytas.
- Motorinis kultivatorius iš pavarų dėžės korpuso neleidžia transmisinės alyvos.
- Transmisinės alyvos dangtelis uždarytas.
- Srieginė aklė uždaryta.
- Motorinis kultivatorius yra švarus.
- Valdikliai veikia ir nėra modifikuoti.
- Purenimo žvaigždės arba eigos ratukai yra teisingai sumontuoti.
- Prijungti šiam motoriniam kultivatoriui skirti originalūs STIHL priedai.
- Priedai prijungti teisingai.

### ▲ ISPEJIMAS

- Būdami nesaugios būklės, komponentai nebegali tinkamai veikti, gali būti išjungti saugos įtaisai ir gali nutekėti degalai. Kyla sunkių sveikatos pažeidimų ar net mirties pavojus.
  - ▶ Dirbkite su nepažeistu motoriniu kultivatoriumi.
  - ▶ Jei motorinis kultivatorius leidžia benzina. Nutraukite darbą su motoriniu kultivatoriumi ir kreipkitės į autorizuotą STIHL atstovą.
  - ▶ Uždarykite degalų bako dangtelį.
  - ▶ Jei motorinis kultivatorius leidžia variklio alyvą. Nutraukite darbą su motoriniu kultivatoriumi ir kreipkitės į autorizuotą STIHL atstovą.
  - ▶ Uždarykite variklio alyvos dangtelį.
  - ▶ Jei motorinis kultivatorius leidžia transmisinę alyvą. Nutraukite darbą su motoriniu kultivatoriumi ir kreipkitės į autorizuotą STIHL atstovą.
  - ▶ Uždarykite transmisinės alyvos dangtelį.
  - ▶ Srieginė aklė tvirtai užveržta.
  - ▶ Jei motorinis kultivatorius yra užterštas: išvalykite motorinį kultivatorių.
  - ▶ Nemodifikuokite motorinio kultivatoriaus. Išimtis: Purenimo žvaigždžių, eigos įtaisų arba eigos ratukų montavimas.
  - ▶ Jei valdikliai neveikia. Nedirbkite su motoriniu kultivatoriumi.
  - ▶ Prijunkite šiam motoriniam kultivatoriui skirtus originalius STIHL priedus.
  - ▶ Purenimo žvaigždės, eigos įtaisai ir eigos ratukus prijunkite taip, kaip aprašyta šioje naudojimo instrukcijoje.
  - ▶ Priedus junkite taip, kaip aprašyta šioje naudojimo instrukcijoje arba priedo naudojimo instrukcijoje.
  - ▶ Nekiškite daktų į motorinio kultivatoriaus angas.
  - ▶ Keiskite susidėvėjusias ar pažeistas ženklavimo lenteles.
  - ▶ Kilus neaiškumų: Kreipkitės į autorizuotą STIHL atstovą.

### 4.6.2 Kultivavimo žvaigždės

Kultivavimo žvaigždės yra saugios eksploatuoti, jei atitinka toliau pateiktus reikalavimus:

- kultivavimo žvaigždės nepažeistos;
- kultivavimo žvaigždės nepakeitusios formos;
- kultivavimo žvaigždės tinkamai primontuotos.

### ▲ ISPEJIMAS

- Jei motorinis kultivatorius nėra saugios eksploatuoti būklės, naudotojas gali jo nesuvaldyti. Gali būti sunkiai sužeisti asmenys.

- ▶ Dirbkite naudodami nepažeistas kultivavimo žvaigždes.
- ▶ Iškilus neaiškumų: kreipkitės į STIHL prekybos atstovą.

## 4.7 Kuras ir kuro pylimas

### ▲ ISPEJIMAS

- Motoriniame kultivatoriuje naudojamas kuras – benzinai. Benzinas yra ypač degus. Jei benzinai patenka į atvirą liepsną arba ant įkaitusių daiktų, jis gali sukelti gaisrą arba sprogamą. Gali būti sunkiai arba mirtinai sužeidžiami žmonės bei padaroma materialinės žalos.
  - ▶ Saugokite benziną nuo karščio ir ugnies.
  - ▶ Neišliekite benzino.
  - ▶ Benzinui išsiliejus: benziną valykite šluoste, o įrenginį paleiskite tik tuomet, kai visos motorinio kultivatoriaus dalys sausos.
  - ▶ Nerūkykite.
  - ▶ Nepilkite kuro į baką arti ugnies.
  - ▶ Prieš pildami kurą, sustabdykite įrenginį ir palaukite, kol jis atvės.
  - ▶ Jei baką reikia ištuštinti: tai darykite lauke.
  - ▶ Įrenginį paleiskite bent 3 m atstumu nuo kuro pylimo vietos.
  - ▶ Motorinio kultivatoriaus, kurio bako yra benzino, jokia būdu nelaikykite pastato viduje.
- Įkvėpęs benzino garų asmuo gali apsinuodyti.
  - ▶ Neįkvėpkite benzino garų.
  - ▶ Kurą pilkite gerai vėdinamoje vietoje.
- Dirbant motorinis kultivatorius išsyla. Benzinas plečiasi ir kuro bako gali susidaryti per didelis slėgis. Atidarant degalų bako dangtelį, gali išsiskirti benzino. Trykštantis benzinai gali užsidegti. Naudotojas gali būti sunkiai sužeidžiamas.
  - ▶ Pirmiausia leiskite atvėsti motoriniam kultivatoriui ir tik tuomet atidarykite degalų bako dangtelį.
- Drabužiai, ant kurių pateko benzino, lengvai užsiliepsnoja. Gali būti sunkiai arba mirtinai sužeidžiami žmonės bei padaroma materialinės žalos.
  - ▶ Jei ant drabužių pateko benzino: drabužius persivilkite.
- Benzinas gali pakenkti aplinkai.
  - ▶ Neišliekite benzino.
  - ▶ Benziną utilizuokite laikydamiesi įstatymų ir neteršdami gamtos.
- Jei benzino pateko ant odos arba į akis, jis gali dirginti tiek odą, tiek akis.
  - ▶ Saugokitės kontakto su benzinu.
  - ▶ Jei pateko ant odos: šias odos vietas plaukite dideliu kiekiu vandens ir muilu.

- ▶ Jei pateko į akis: bent 15 minučių skalaukite akis dideliu kiekiu vandens ir kreipkitės į gydytoją.
- Per kraštus išbėgęs benzinai gali užsidegti. Gali būti sunkiai arba mirtinai sužeidžiami žmonės bei padaroma materialinės žalos.
  - ▶ Benzinu užterštus paviršius išvalykite.
  - ▶ Nemėginkite paleisti įrenginio, kol neišgaravo benzino garai.
- Motorinio kultivatoriaus degimo sistemoje atsiranda kibirkštys. Degioje ir sprogioje aplinkoje kibirkštys gali patekti į atvirą vietą ir sukelti gaisrą ir sprogamą. Gali būti sunkiai arba mirtinai sužeidžiami žmonės bei padaroma materialinės žalos.
  - ▶ Naudokite įrenginio naudojimo instrukcijoje aprašytas uždegimo žvakes.
  - ▶ Įsukite ir priveržkite uždegimo žvakę.
  - ▶ Tvirtai užspauskite uždegimo žvakės antgalį.
- Jei į motorinį kultivatorių pripilta įrenginiui neskirto benzino, motorinis kultivatorius gali būti sugadintas.
  - ▶ Naudokite šviežią, kokybišką, bešvinį benziną.
  - ▶ Laikykitės įrenginio naudojimo instrukcijoje pateiktų duomenų.

## 4.8 Darbas

### ▲ ISPEJIMAS

- Naudotojui užvedant variklį neteisingai, jis gali prarasti motorinio kultivatoriaus kontrolę. Naudotojui kyla sunkių sveikatos pažeidimų pavojus.
  - ▶ Variklį užveskite taip, kaip aprašyta šioje naudojimo instrukcijoje.
- Tam tikrose situacijose naudotojas negali dirbti susikoncentravęs. Naudotojas gali prarasti motorinio kultivatoriaus kontrolę, suklypti, nukristi ir sunkiai susižeisti.
  - ▶ Dirbkite ramiai ir apgalvotai.
  - ▶ Jei apšvietimo ir matomumo sąlygos yra prastos: Nedirbkite su motoriniu kultivatoriumi.
  - ▶ Su motoriniu kultivatoriumi dirbkite vienas.
  - ▶ Purenimo žvaigždes veskite pažemiu.
  - ▶ Saugokitės galimų kliūčių.
  - ▶ Neapverskite motorinio kultivatoriaus.
  - ▶ Dirbant ant akmenuotos ar kietos dirvos: Nedirbkite didžiausiomis apskomis.
  - ▶ Dirbkite stovėdami ant dirvos ir laikykite pusiausvyrą.
  - ▶ Pasireiškus nuovargio požymiams: Padarykite darbo pertrauką.
  - ▶ Dirbant ant šlaito: Dirbkite skersai šlaito.

- ▶ Nedirbkite šlaituose, kurių nuolydis didesnis nei 15° (26,8%).
- Varikliui veikiant, susidaro išmetamosios dujos. Įkvėptos išmetamosios dujos gali sukelti apsinuodijimą.
  - ▶ Neįkvėpkite išmetamųjų dujų.
  - ▶ Su motoriniu kultivatoriumi dirbkite gerai vėdinamoje vietoje.
  - ▶ Pasireiškus galvos skausmams, regėjimo, klausos sutrikimams ar galvos svaigimui:
    - ▶ Baikite darbą ir kreipkitės į gydytoją.
- Naudotojui dėvint klausos apsaugos priemonės, o varikliui veikiant, naudotojas gali ribotai suvokti ir įvertinti garsus.
  - ▶ Dirbkite ramiai ir apgalvotai.
- Besisukančios purenimo žvaigždės gali įpjauti naudotoją. Naudotojui kyla sunkių sveikatos pažeidimų pavojus.



- ▶ Nelyskite besisukančių purenimo žvaigždžių.

- Purenimo žvaigždės užblokavus kokiam nors daiktui ir tuo metu didinant variklio apsakus, galima pažeisti motorinį kultivatorių.
  - ▶ Išjunkite variklį. Tik tuomet pašalinkite blokavusį daiktą.
- Pavertus motorinį kultivatorių į priekį, iš variklio gali ištekėti variklio alyva ir tuo sukelti pavojų aplinkai.
  - ▶ Nepaverskite motorinio kultivatoriaus į priekį.
- Naudotojui prisilietus prie besisukančio darbo veleno, jis gali sunkiai susižeisti.



3600/min

- ▶ Išjunkite variklį. Tik tuomet galite nuimti ir uždėti dangtį.
- ▶ Nelyskite besisukančio darbo veleno.

- Jei motorinis kultivatorius darbo metu pasireiškia kitokia arba neįprasto veikimo požymiai, motorinis kultivatorius negali būti saugios būklės. Žmonėms kyla sunkių sužeidimų ir žalos turtui pavojus.
  - ▶ Baikite darbą ir kreipkitės į autorizuotą STIHL atstovą.
- Darbo metu motorinis kultivatorius gali sukelti vibraciją.
  - ▶ Dėvėkite pirštines.
  - ▶ Darykite darbo pertraukas.
  - ▶ Pasireiškus kraujotakos sutrikimams: Kreipkitės į gydytoją.
- Atleidus sankabos svirtį, purenimo žvaigždės kurį laiką dar sukasi toliau. Kyla sunkių sveikatos pažeidimų pavojus.
  - ▶ Palaukite, kol purenimo žvaigždės nustos sukintis.

## ▲ PAVOJUS

- Jei darbai atliekami šalia elektros linijų, purenimo žvaigždės gali susiliesti su elektros linijomis ir jas pažeisti. Naudotojui kyla sunkių sveikatos pažeidimų ar net mirties pavojus.
  - ▶ Nedirbkite šalia elektros linijų.

## 4.9 Gabenimas

### ▲ ISPEJIMAS

- Dirbant gali įkaisti pavarų korpusas. Naudotojas gali nusideginti.
  - ▶ Nelyskite įkaitusio pavarų korpuso.
- Gabenamas motorinis kultivatorius gali apvirsti arba judėti. Gali būti sužeisti asmenys ir padaryta materialinė žala.
  - ▶ Sustabdykite įrenginį.
  - ▶ Ištraukite uždegimo žvakės antgalį.



- ▶ Įtvirtinkite motorinį kultivatorių įtempiamaisiais diržais, dirželiais arba tinklu, kad neapvirštų ir negalėtų pajudėti.
- Po to, kai įrenginys veiks, triukšmo slopintuvus ir įrenginys gali būti įkaitę. Naudotojas gali nusideginti.
  - ▶ Motorinį kultivatorių verskite ir stumkite link naudotojo.
- Motorinis kultivatorius yra sunkus. Naudotojas vienas nešdamas motorinį kultivatorių gali susižeisti.
  - ▶ Mūvėkite pirštines.
  - ▶ Motorinį kultivatorių turi nešti du asmenys.

## 4.10 Laikymas

### ▲ ISPEJIMAS

- Vaikai gali neatpažinti ir neįvertinti motorinio kultivatoriaus keliamo pavojaus. Vaikai gali sunkiai susižeisti.
  - ▶ Sustabdykite įrenginį.
  - ▶ Motorinį kultivatorių laikykite vaikams nepasiekiamoje vietoje.
- Motorinio kultivatoriaus elektros kontaktai ir metalinės konstrukcinės dalys gali rūdyti dėl drėgmės. Motorinis kultivatorius gali būti pažeistas.
  - ▶ Motorinį kultivatorių laikykite švarioje ir sausoje vietoje.

## 4.11 Valymas, techninė priežiūra ir remontas

### ▲ ISPEJIMAS

- Jei valant, atliekant techninę priežiūrą arba remontuojant įrenginys veikia, netyčia gali pradėti judėti kultivavimo žvaigždės. Gali būti sunkiai sužeidžiami žmonės ir padaroma materialinės žalos.
  - ▶ Išjunkite įrenginį.



- ▶ Ištraukite uždegimo žvakės antgalį.

- Veikiant įrenginiui gali įkaisti triukšmo slopintuvas ir pats įrenginys. Žmonės gali nusideginti.
  - ▶ Palaukite, kol triukšmo slopintuvas ir įrenginys atvės.
- Dirbant gali įkaisti pavarų korpusas. Naudotojas gali nusideginti.
  - ▶ Neliaskite įkaitusio pavarų korpuso.
- Stiprūs plovikliai, valant naudojama vandens srovė arba smailūs daiktai gali pažeisti motorinį kultivatorių arba kultivavimo žvaigždės. Netinkamai valant motorinį kultivatorių arba kultivavimo žvaigždės gali tinkamai neveikti jo konstrukcinės dalys ir saugos įtaisai. Gali būti sunkiai sužeidžiami žmonės.
  - ▶ Valykite motorinį kultivatorių ir kultivavimo žvaigždės taip, kaip nurodyta šioje naudojimo instrukcijoje.
- Atliekant techninę priežiūrą ar remontuojant motorinį kultivatorių arba kultivavimo žvaigždės ne taip, kaip aprašyta naudojimo instrukcijoje, gali tinkamai neveikti jo konstrukcinės dalys ir saugos įtaisai. Gali būti sunkiai arba mirtinai sužalojami žmonės.
  - ▶ Atlikite techninę priežiūrą arba valykite motorinį kultivatorių ir kultivavimo žvaigždės taip, kaip nurodyta šioje naudojimo instrukcijoje.
- Valydamas kultivavimo žvaigždės naudotojas gali įsipjauti į aštrias briaunas. Naudotojas gali būti sužeidžiamas.
  - ▶ Mūvėkite darbinės pirštines iš atsparios medžiagos.

- Motorinis kultivatorius, 4.6.1
- Purenimo žvaigždės, 4.6.2
- ▶ išvalyti motorinį kultivatorių. 15.1
- ▶ sumontuoti purenimo žvaigždės, 6.1.1
- ▶ sumontuoti transportavimo įtaisą, 6.3.1
- ▶ sumontuoti purenimo pentiną, 6.4
- ▶ sumontuoti vairavimo įtaisą, 6.5
- ▶ įkabinti lynines pavaras, 6.4
- ▶ sumontuoti transportavimo rankeną, 6.7
- ▶ sumontuoti apsaugą ir dangčius, 6.8
- ▶ supilti transmisinę alyvą, 6.9
- ▶ patikrinti transmisinės alyvos lygį, 16.3
- ▶ supilti variklio alyvą, 6.10
- ▶ pripildyti oro filtrą su alyvos vonia, 6.11
- ▶ pripilti į motorinį kultivatorių degalų, 7.1
- ▶ sureguliuoti vairavimo įtaisą pagal naudotojo poreikius, 8
- ▶ patikrinti valdymo elementus, 10.1
- ▶ Jei negalima atlikti šių veiksmų: Nenaudokite motorinio kultivatoriaus ir kreipkitės į autoriuotą STIHL atstovą.

## 6 Motorinio kultivatoriaus surinkimas

### 6.1 Kultivavimo žvaigždžių sumontavimas ir išmontavimas

#### 6.1.1 Purenimo žvaigždžių montavimas.

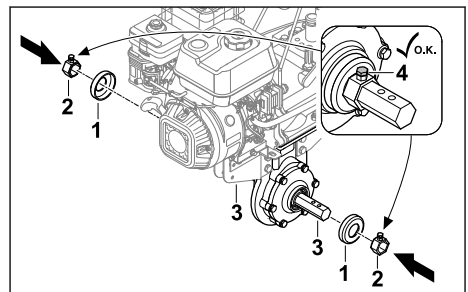

- ▶ Išjunkite variklį.
- ▶ Uždėkite dangčius (1) ir griebtuvus (2) ant varomojo veleno (3).
- ▶ Užveržkite fiksavimo varžtus (4).

## 5 Motorinio kultivatoriaus paruošimas naudoti

### 5.1 Motorinio kultivatoriaus parėngimas darbu

Kiekvieną kartą, prieš pradėdant darbus, reikia atlikti tokius veiksmus:

- ▶ Įsitinkinkite, kad šios dalys yra saugios būklės:



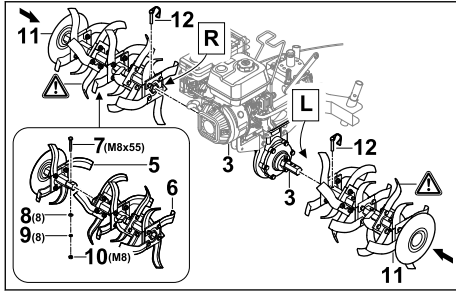

- ▶ Sujunkite purenimo žvaigždžių puses (5 ir 6) taip, kad jų angos susilygintų.
  - ▶ Į angas įstatykite varžtą (7).
  - ▶ Ant varžtų (7) uždėkite poveržles (8) ir spyruoklinį žiedą (9).
  - ▶ Užsukite ir priveržkite veržlę (10).
  - ▶ Užstumkite purenimo žvaigždes (11) ant varomojo veleno (3) taip, kad jų angos susilygintų.
  - ▶ Į varomojo veleno (3) angas įspauskite atlenkiamuosius kaiščius (12) ir užlenkite fiksavimo lankelius.
- Purenimo žvaigždės (11) užfiksuotos.

### 6.1.2 Kultivavimo žvaigždžių išmontavimas

- ▶ Sustabdykite įrenginį.
  - ▶ Ištraukite užlenkiamus fiksatorius.
  - ▶ Išmontuokite kultivavimo žvaigždes.
  - ▶ Užlenkiamus fiksatorius pavaros veleno spauskite per kiaurymes.
- Užlenkiami fiksatoriai išsaugomi.

## 6.2 Ratų montavimas ir išmontavimas

### 6.2.1 Eigos ratukų montavimas

- ▶ Išjunkite variklį.

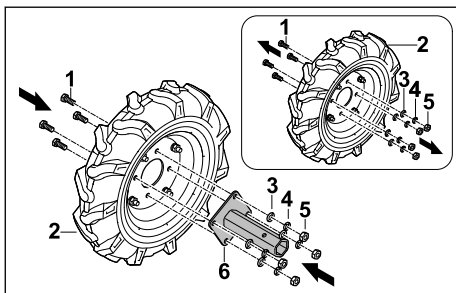

- ▶ Atlaisvinkite varžtus (1) prie eigos ratuko (2).
- ▶ Nuimkite poveržles (3), spyruoklinius žiedus (4) veržles (5).
- ▶ Ašies laikiklį (6) uždėkite ant eigos ratuko (2) taip, kad jų angos susilygintų.
- ▶ Įstatykite varžtus (1).

- ▶ Ant varžtų (1) uždėkite poveržles (3) ir spyruoklinius žiedus (4).
- ▶ Užsukite ir priveržkite veržles (5).

Ašies laikiklio vėl nuimti nebereikia.

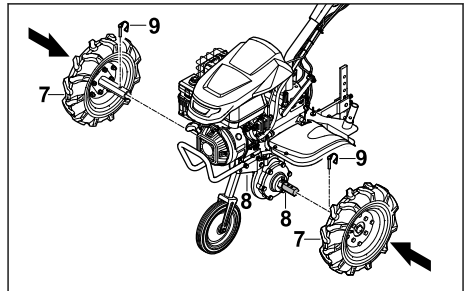

- ▶ Užstumkite eigos ratukus (7) ant varomojo veleno (8) taip, kad jų angos susilygintų.
  - ▶ Į varomojo veleno (8) angas įspauskite atlenkiamuosius kaiščius (9) ir užlenkite fiksavimo lankelius.
- Eigos ratukai (7) užfiksuoti.

### 6.2.2 Ratų išmontavimas

- ▶ Sustabdykite įrenginį.
  - ▶ Ištraukite užlenkiamus fiksatorius.
  - ▶ Išmontuokite ratus.
  - ▶ Užlenkiamus fiksatorius pavaros veleno spauskite per kiaurymes.
- Užlenkiami fiksatoriai išsaugomi.

## 6.3 Transportavimo įtaiso montavimas ir nuėmimas

### 6.3.1 Transportavimo įtaiso montavimas

#### PRANESIMAS

- Transportavimo įtaisas naudojamas tik transportavimui, o dirbant turi būti vėl nuimtas.

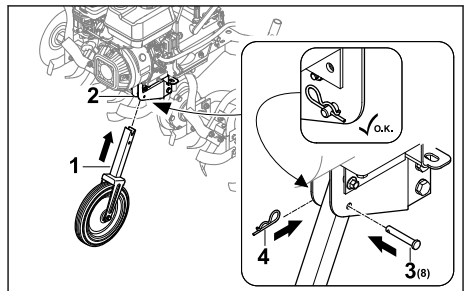

- ▶ Išjunkite variklį.
- ▶ Įstumkite transportavimo įtaisą (1) į rėmą (2) taip, kad jų angos susilygintų.

- ▶ Į angą įstatykite fiksavimo pirštą (3).
- ▶ Įspauskite kaištį (4) į angą fiksavimo piršte (3). Fiksavimo pirštas (3) yra apsaugotas, o transportavimo įtaisas (1) užfiksuotas.

### 6.3.2 Transportavimo įtaiso išmontavimas

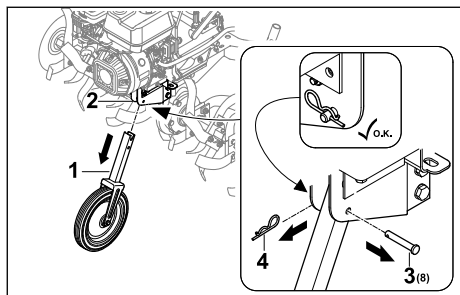

- ▶ Išjunkite variklį.
- ▶ Ištraukite kaištį (4) ir išimkite fiksavimo pirštą (3).
- ▶ Ištraukite transportavimo įtaisą (1) iš rėmo (2).
- ▶ Įspauskite fiksavimo pirštą (3) pro angą transportavimo įtaise (1) ir užfiksuokite kaiščiu.
- ▶ Fiksavimo pirštas (3) ir kaištis (4) yra užfiksuoti.
- ▶ Transportavimo įtaisą (1) laikykite saugioje vietoje.

## 6.4 Frezos antgalio sumontavimas

### Frezos antgalio surinkimas

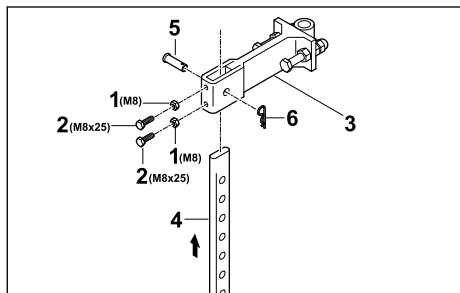

- ▶ Veržles (1) užskukite ant varžtų (2) ir įsukite į adapterio (3) kiaurymes.
- ▶ Frezos antgalį (4) į adapterį (3) iš pačios įkiškite taip, kad adapterio (3) kiaurymė sutaptų su žemiausiai esančia frezos antgalio (4) kiauryme.
- ▶ Įdėkite kaištį (5).
- ▶ Į kaištį (5) per kiaurymę įstumkite fiksatorių (6). Frezos antgalis užfiksuotas.

### Frezos antgalio sumontavimas

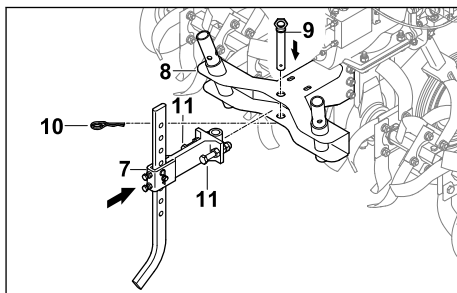

- ▶ Adapterį su sumontuotu frezos antgaliu (7) įdėkite į numatytą motorinio kultivatoriaus vietą (8).
- ▶ Įdėkite kaištį (9).
- ▶ Į kaištį (9) per kiaurymę įstumkite fiksatorių (10).
- ▶ Įsukite ir priveržkite varžtus (11). Frezos antgalis užfiksuotas.

## 6.5 Vairavimo įtaiso montavimas

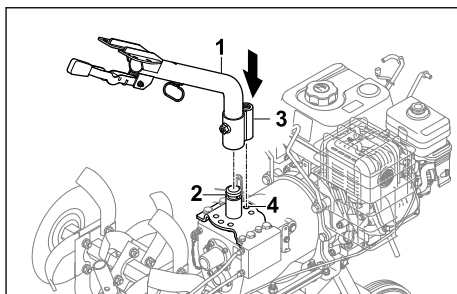

- ▶ Uždėkite apatinę vairavimo įtaiso dalį (1) ant laikiklio (2) ir išlygiuokite fiksavimo spragtuką (3) į vidurinę padėtį (4).

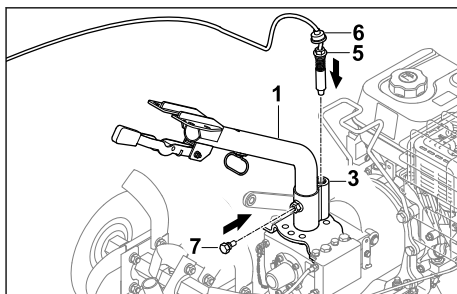

- ▶ Į fiksavimo spragtuką (3) įsukite ir užveržkite varžtą (5).
- ▶ Pastumkite apsauginį dangtelį nuo dulkių (6) žemyn taip, kad jis uždengtų fiksavimo spragtuką (3).

- Įsukite varžtą (7).
- Vairavimo įtaiso apatinė dalis (1) užfiksuota.

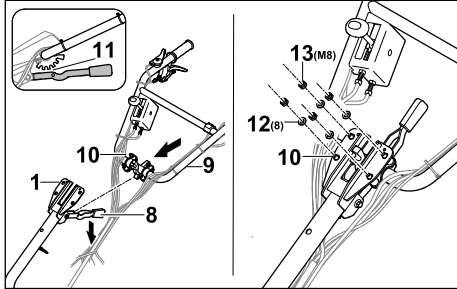

- Paspauskite svirtį (8) žemyn ir laikykite.
- Viršutinę vairavimo įtaiso dalį (9) su varžtais (10) prakiškite iš apačios pro apatinę vairavimo įtaiso dalį (1).
- Paleiskite svirtį (8) ir vairavimo įtaiso viršutinę dalį užfiksuokite vidurinėje fiksavimo padėtyje (11).
- Ant varžtų (10) uždėkite poveržles (12) ir veržles (13).
- Veržles (13) priveržkite 20–25 Nm jėga. Vairavimo įtaiso viršutinė dalis (9) užfiksuota.

Vairavimo įtaiso vėl nuimti nebereikia.

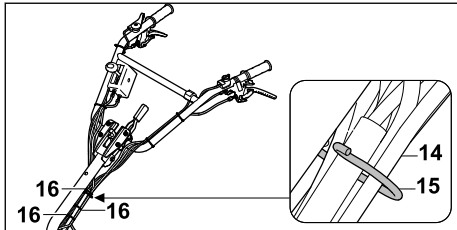

- Lynines pavaras ir laidų pynę (14) įkabinkite į laikiklį (15).
- Lynines pavaras su laidų jungtimis (16) tolygiais atstumais pritvirtinkite prie vairavimo įtaiso ir užtikrinkite, kad lyninės pavaros nebūtų užlenktos ar pažeistos.

## 6.6 Lynų sistemos pakabinimas

### Važiavimo pavaros lynų sistemos pakabinimas

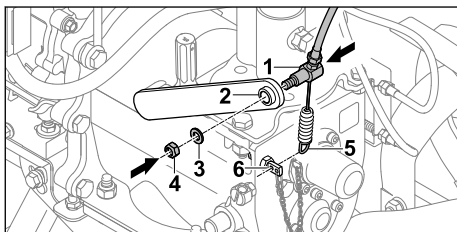

- Uždėkite važiavimo pavaros lynų sistemą (1) svirtimi (2).
- Užmaukite poveržlę (3).
- Įsukite veržlę (4).
- Užkabinkite spyruoklę (5) ant laikiklio (6).

### Pritvirtinkite greičio lyną.

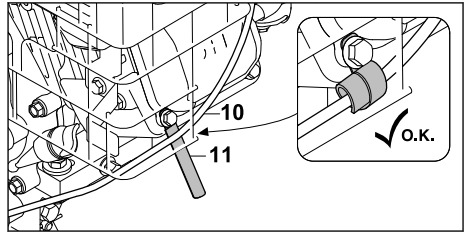

- Pritvirtinkite greičio lyną (10) su kabelio laikikliu (11).

### Pritvirtinkite laidą.

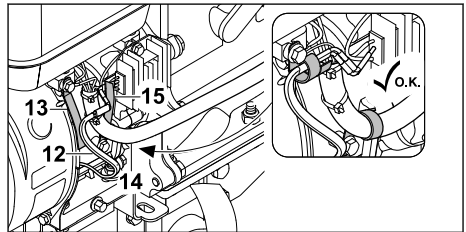

- Pritvirtinkite laidą (12) su kabelio laikikliu (13).
- Pritvirtinkite laido žarnelę (14) su kabelio laikikliu (15).

## 6.7 Transportavimo rankenos sumontavimas

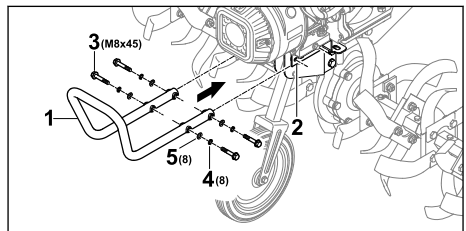

- Laikykite transportavimo rankeną (1) prie laikiklių (2) taip, kad jų angos susilygintų.
- Įstatykite varžtus (3).
- Užmaukite spyruoklinius žiedus (4) ir poveržles (5).
- Varžtus (3) priveržkite 20–25 Nm jėga. Transportavimo rankena (1) yra užfiksuota.

## 6.8 Apsaugos elementų ir dangčių sumontavimas

### 6.8.1 Apsaugos montavimas

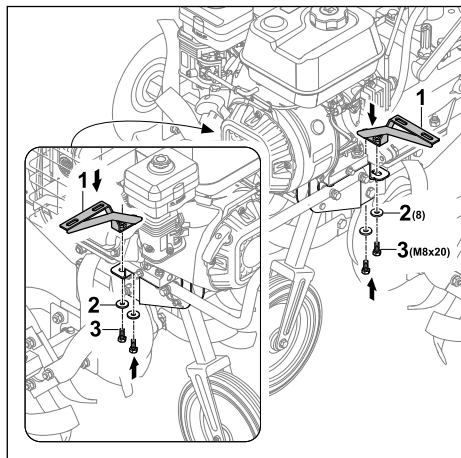

- ▶ Laikiklius (1) uždėkite taip, kad jų angos susilygintų.
- ▶ Ant varžtų (3) uždėkite ir įsukite poveržles (2).

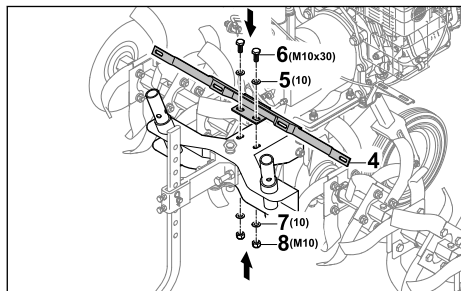

- ▶ Laikiklių (4) uždėkite taip, kad angos susilygintų.
- ▶ Įstatykite poveržles (5) ir varžtus (6).
- ▶ Ant varžtų (6) užmaukite poveržles (7).
- ▶ Užsukite ir priveržkite veržles (8).

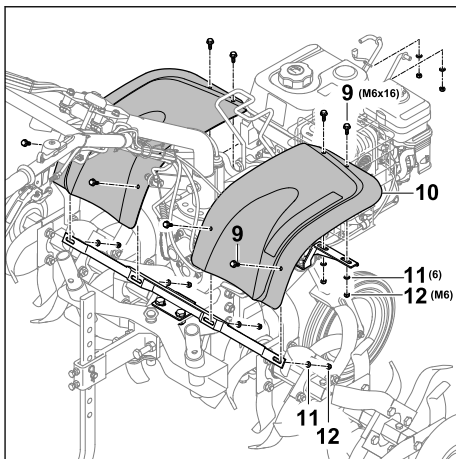

- ▶ Įstatykite varžtus (9) su apsauginiu skydeliu (10).
- ▶ Ant varžtų (9) užmaukite poveržles (11).
- ▶ Užsukite ir priveržkite veržles (12).

### 6.8.2 Dangčių sumontavimas

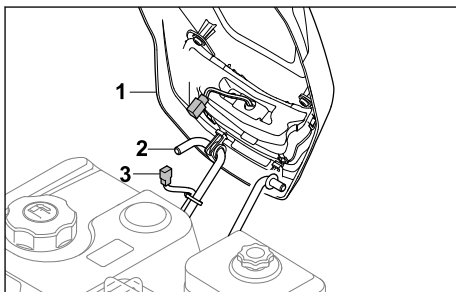

- ▶ Dangtį (1) užkabinkite ant laikiklio (2).
- ▶ Sujunkite šviesos kabelio kištukus (3 ir 4).

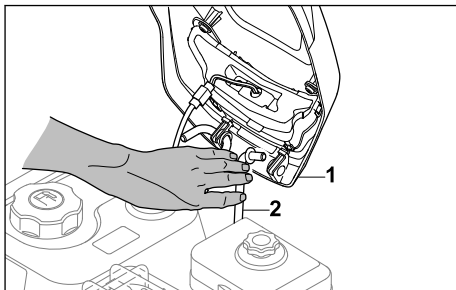

- ▶ Laikiklių (2) spauskite į vidų taip, kad būtų galima uždėti dangtį (1).

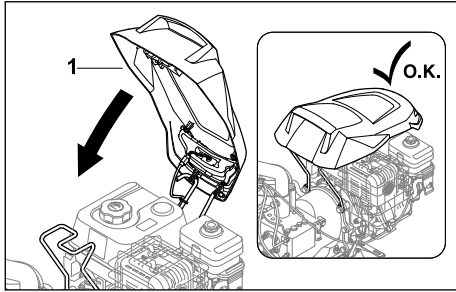

- ▶ Dangtį (1) nuleiskite žemyn taip, kad užsifiksuotų.

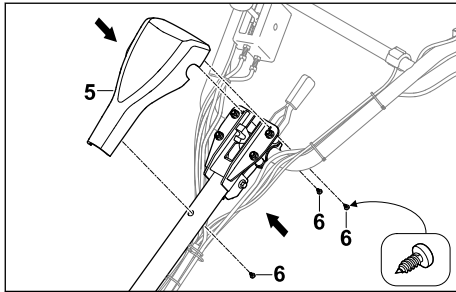

- ▶ Dangtį (5) uždėkite ant valdymo rankenos.
- ▶ Įsukite varžtus (6).

## 6.9 Transmisinės alyvos pripildymas

Transmisinė alyva tepa ir aušina motorinio kultivatoriaus pavarų dėžę.

### PRANESIMAS

- Pristatymo metų transmisinės alyvos nėra įpilta. Variklio užvedimas be transmisinės alyvos ar esant per mažam jos kiekiui, gali sugadinti motorinį kultivatorių.
  - ▶ Prieš užvedant variklį patikrinkite ir, esant reikalui, papildykite transmisinės alyvos.
- ▶ Išjunkite variklį.
- ▶ Pastatykite motorinį kultivatorių ant lygaus paviršiaus.
- ▶ Sumontuokite transportavimo įtaisą.
- ▶ Nustatykite aukščiausią purenimo pentino padėtį.
- ▶ Drėgna šluoste nuvalykite sritį aplink transmisinės alyvos dangtelį.

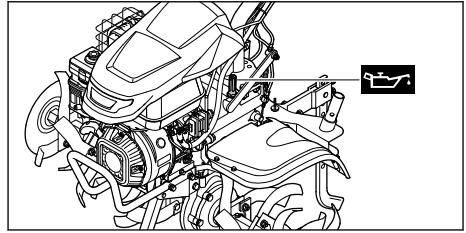

- ▶ Sukite transmisinės alyvos dangtelį prieš laikrodžio rodyklę tol, kol jį bus galima nuimti.
- ▶ Nuimkite transmisinės alyvos dangtelį.
- ▶ Supilkite 2,3 l transmisinės alyvos SAE10W30 taip, kad nebūtų išlieta transmisinės alyvos.
- ▶ Ant pripildymo kaklelio uždėkite transmisinės alyvos dangtelį.
- ▶ Sukite transmisinės alyvos dangtelį pagal laikrodžio rodyklę ir ranka jį užveržkite. Pripildymo kaklelis uždarytas.

## 6.10 Variklio alyvos pripylimas

Variklio alyva sutepa ir aušina variklį.

Variklio alyvos specifikacijos ir pripildymo kiekiai nurodyti įrenginio naudojimo instrukcijoje.

### PRANESIMAS

- Pristatomame įrenginyje variklio alyvos nėra. Motoriniam kultivatoriui gali pakenkti, jei įrenginys paleidžiamas be variklio alyvos arba kai jos per mažai.
  - ▶ Kaskart prieš paleisdami įrenginį, patikrinkite variklio alyvos lygį ir prireikus įpilkite.
- ▶ Variklio alyvą pilkite taip, kaip nurodyta šioje naudojimo instrukcijoje.

## 6.11 Alyvos talpos oro filtro pildymas

Alyvos talpos oro filtras filtruoja į įrenginį įsiurbiamą orą.

### PRANESIMAS

- Pristatomame įrenginyje alyvos talpos oro filtre variklio alyvos nėra. Motoriniam kultivatoriui gali pakenkti, jei įrenginys paleidžiamas be variklio alyvos talpos oro filtro arba kai jos per mažai.
  - ▶ Kaskart prieš paleisdami įrenginį, patikrinkite variklio alyvos lygį alyvos talpos oro filtre ir prireikus įpilkite.

Variklio alyvos specifikacijos ir pripildymo kiekiai nurodyti įrenginio naudojimo instrukcijoje.

## 7 Motorinio kultivatoriaus pildymas degalais

### 7.1 Motorinio kultivatoriaus pildymas kuru

#### PRANESIMAS

- Jei į motorinį kultivatorių pripilta įrenginiui neskirto kuro, motorinis kultivatorius gali būti sugadintas.
  - ▶ Laikykitės įrenginio naudojimo instrukcijoje pateiktų nuorodų.
- ▶ Sustabdykite įrenginį.
- ▶ Pastatykite motorinį kultivatorių ant lygaus paviršiaus.
- ▶ Atidarykite dangtį.
- ▶ Sritį aplink kuro bako dangtelį nuvalykite drėgna šluoste.

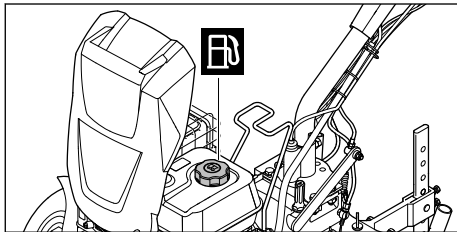

- ▶ Kuro bako dangtelį sukite prieš laikrodžio rodyklę tol, kol jis nusiims.
- ▶ Nuimkite kuro bako dangtelį.
- ▶ Kurą pilkite taip, kad jis neišsilietų ir iki kuro bako krašto liktų neužpildyta 15 mm.
- ▶ Kuro bako dangtelį uždėkite ant kuro bako.
- ▶ Kuro bako dangtelį sukite pagal laikrodžio rodyklę ir jį stipriai priveržkite ranka.
- ▶ Uždarykite dangtį.  
Kuro bakas uždarytas.

## 8 Motorinio kultivatoriaus nustatymas naudotojui

### 8.1 Valdymo rankenos aukščio nustatymas

Valdymo rankenos aukštį galite reguliuoti 5 skirtingomis pakopomis.

- ▶ Sustabdykite įrenginį.
- ▶ Pastatykite motorinį kultivatorių ant lygaus paviršiaus.

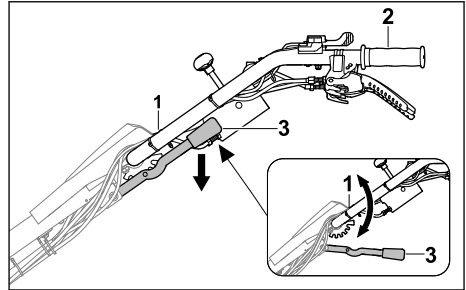

- ▶ Valdymo rankeną (1) laikykite viena ranka už rankenos (2).
- ▶ Kita ranka spauskite žemyn svirtį (3) ir laikykite nuspaužę.
- ▶ Nustatykite valdymo rankeną (1) į pageidaujamą padėtį.
- ▶ Atleiskite svirtį (3).  
Valdymo rankena užsifiksavo.

### 8.2 Šoninis valdymo rankenos nustatymas

Valdymo rankeną šonuose galima nustatyti į kairę arba į dešinę.

- ▶ Sustabdykite įrenginį.
- ▶ Pastatykite motorinį kultivatorių ant lygaus paviršiaus.

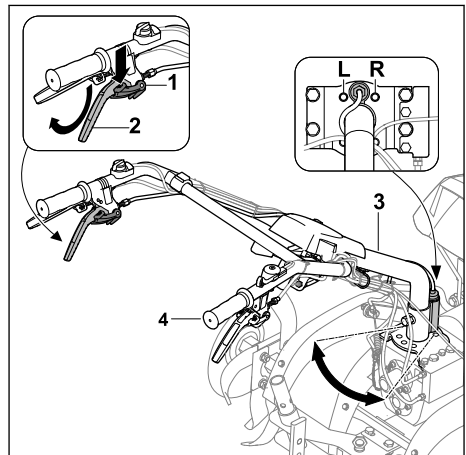

- ▶ Užraktą (1) nuspauskite žemyn iki galo ir laikykite.
- ▶ Atsklęskite, nuspauskite į viršų iki galo ir laikykite šoninio reguliavimo (2) sankabos svirtį.
- ▶ Užraktą (1) atleiskite.
- ▶ Valdymo rankeną (3) laikykite kita ranka už rankenos (4).



- ▶ Nustatykite valdymo rankeną (3) į pageidaujamą padėtį (L, R).
  - ▶ Atleiskite šoninio reguliavimo sankabos svirtį (2).
- Valdymo rankena užsifiksavo.

## 9 Motorinio kultivatoriaus paleidimas ir išjungimas

### 9.1 Įrenginio paleidimas ir išjungimas

#### 9.1.1 Variklio užvedimas

- ▶ Pastatykite motorinį kultivatorių ant lygaus paviršiaus.
- ▶ Nustatyti tuščiąją eiga.

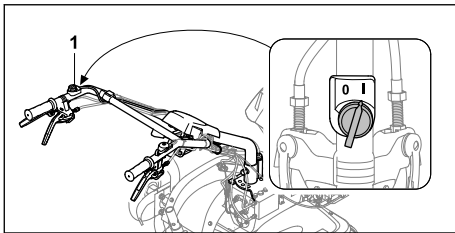

- ▶ Nustatykite pagrindinio jungiklio (1) padėtį I.

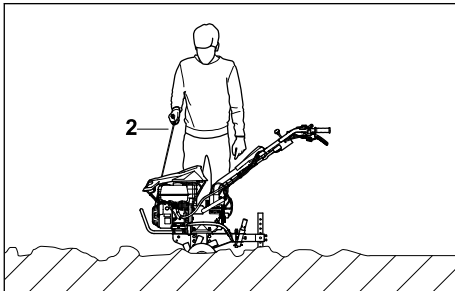

- ▶ Lėtai ištraukite užvedimo rankenėlę (2) iki juntamo pasipriešinimo.
- ▶ Greitai ištraukite ir sugrąžinkite užvedimo rankenėlę (2) tol, kol variklis užsives.
- ▶ Jei variklis neužsiveda: Vadovaukitės variklio naudojimo instrukcija.

#### 9.1.2 Įrenginio sustabdymas

- ▶ Pastatykite motorinį kultivatorių ant lygaus paviršiaus.
- ▶ Išjunkite važiavimo pavarą. Pavaara išjungta ir pavaros velenas nebesisuka.

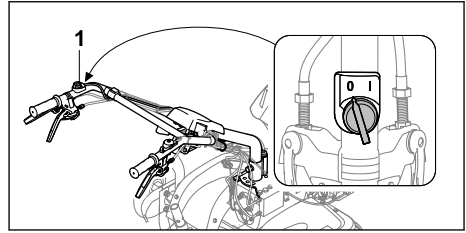

- ▶ Pagrindinį jungiklį (1) nustatykite į 0 padėtį. Įrenginys išsijungia.

### 9.2 Pavaros nustatymas

Galima nustatyti 4 pavaras.

- 0/R = Tuščiosios eigos/atbulinės eigos pavaara
  - Tuščioji eiga naudojama varikliui užvesti arba motoriniam kultivatoriui palaikyti tuščiąją eiga, varikliui veikiant.
  - Atbulinė eiga naudojama purenimo žvaigždžių atlaisvinimui arba motorinio kultivatoriaus padėties nustatymui.

1 = Lėto judėjimo pirmyn pavaara

- Lėtas judėjimas pirmyn pasirenkamas purenant kietą dirvą arba formuojant vagas.

2 = Greito judėjimo pirmyn pavaara

- Greitas judėjimas pirmyn pasirenkamas įterpiant dirvožemio priemius į purią dirvą arba apdorojant purią dirvą.

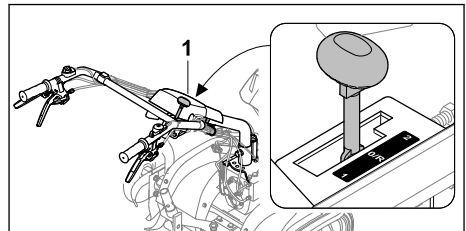

- ▶ Nustatykite pavaros svirtį (1) į pageidaujamą padėtį.

#### PRANESIMAS

- Varikliui užvesti ir darbo pertraukų metu naudojama tuščiosios eigos pavaara.

### 9.3 Sūkių skaičiaus nustatymas

Akceleratoriaus rankenėlė galima reguliuoti variklio sūkių skaičių.

- ▶ Paleiskite įrenginį.



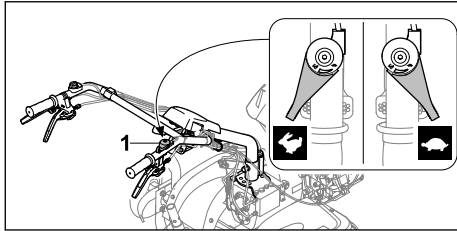

- ▶ Variklio sūkių skaičių nustatykite akceleratoriaus rankenėle (1).

## 9.4 Važiavimo pavaros įjungimas ir išjungimas

### 9.4.1 Važiavimo pavaros įjungimas

Veikiant įrenginiui važiavimo pavaros sankabos svirtis sukabina ir atkabina pavaros veleną.

#### Važiavimo pavaros į priekį svirtis

Kai kultivavimo žvaigždės arba ratai sumontuoti ir įjungta 1 arba 2 pavana į priekį, motorinis kultivatorius pajuda panaudojus važiavimo pavaros sankabos svirtį.

- ▶ Paleiskite įrenginį.

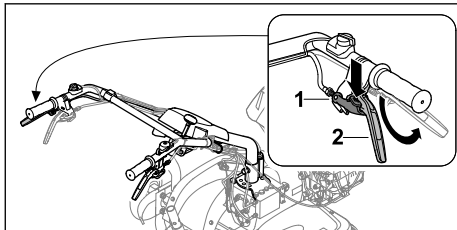

- ▶ Užraktą (1) nuspauskite žemyn iki galo ir laikykite.
- ▶ Atsklęskite, nuspauskite į viršų iki galo ir laikykite važiavimo pavaros (2) sankabos svirtį.
- ▶ Užraktą (1) atleiskite.  
Pavana įjungta ir pavaros velenas sukasi.  
Motorinis kultivatorius važiuoja į priekį.

#### Važiavimo pavana atbuline eiga

Kai kultivavimo žvaigždės arba ratai sumontuoti ir įjungta 0/R pavana atgal, motorinis kultivatorius pajuda panaudojus važiavimo pavaros sankabos svirtį.

- ▶ Paleiskite įrenginį.

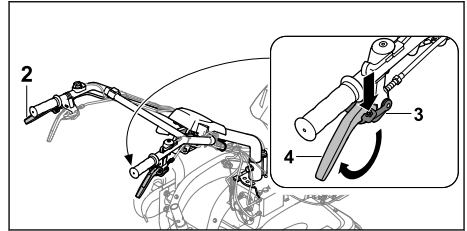

- ▶ Užraktą (3) nuspauskite žemyn iki galo ir laikykite.
- ▶ Atsklęskite, nuspauskite į viršų iki galo ir laikykite atbulinės eigos (4) sankabos svirtį.
- ▶ Užraktą (3) atleiskite.
- ▶ Važiavimo pavaros sankabos svirtimi (2) įjunkite važiavimo pavarą.  
Pavana įjungta ir pavaros velenas sukasi.  
Motorinis kultivatorius važiuoja atgal.

### 9.4.2 Važiavimo pavaros išjungimas

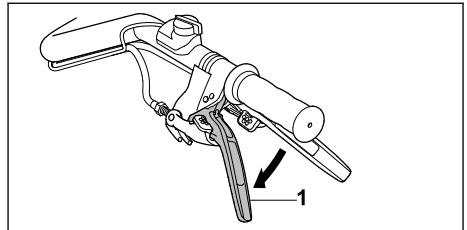

- ▶ Atleiskite važiavimo pavaros sankabos svirtį (1).  
Pavana išjungta ir pavaros velenas nesisuka.

## 10 Motorinio kultivatoriaus patikra

### 10.1 Valdymo elementų patikra

#### Užraktas

- ▶ Sustabdykite įrenginį.
- ▶ Sankabos svirtį pamėginkite paspausti nepaspaudę užrakto.
- ▶ Jeigu sankabos svirtį galima paspausti: nenaudokite motorinio kultivatoriaus ir kreipkitės į STIHL prekybos atstovą.  
Užraktas yra sugedęs.
- ▶ Spauskite užraktą ir laikykite nuspaustą.
- ▶ Spauskite sankabos svirtį.
- ▶ Atleiskite sankabos svirtį ir užraktą.
- ▶ Jei sankabos svirtis arba užraktas sunkiai juda arba negrįžta į pradinę padėtį, nenaudokite motorinio kultivatoriaus ir kreipkitės į STIHL prekybos atstovą.  
Sankabos svirtis arba užraktas yra sugedęs.

- ▶ Tokiu pačiu būdu patikrinkite visus sankabos svirčių užraktus.

### Važiavimo pavaros sankabos svirtis

- ▶ Paleiskite įrenginį.
- ▶ Nustatykite 1 arba 2 pavarą.
- ▶ Įjunkite važiavimo pavarą. Pavara įjungta ir pavaros velenas sukasi.
- ▶ Jei važiavimo pava ra neįsijungia,
  - ▶ nenaudokite motorinio kultivatoriaus ir kreipkitės į STIHL prekybos atstovą. Sugedusi važiavimo pavaros sankabos svirtis.

### Atbulinės eigos sankabos svirtis

- ▶ Paleiskite įrenginį.
- ▶ Nustatykite 0/R pavarą.
- ▶ Atbulinės eigos sankabos svirtį atskleškite, nuspauskite į viršų ir laikykite.
- ▶ Įjunkite važiavimo pavarą. Pavara įjungta ir pavaros velenas sukasi.
- ▶ Jei motorinis kultivatorius nejud a atgal,
  - ▶ nenaudokite motorinio kultivatoriaus ir kreipkitės į STIHL prekybos atstovą. Sugedo atbulinės eigos sankabos svirtis.

### Šoninio reguliavimo sankabos svirtis

- ▶ Atskleškite, nuspauskite į viršų ir laikykite šoninio reguliavimo sankabos svirtį. Galima nustatyti šoninę valdymo rankeną.
- ▶ Jeigu nepavyksta nustatyti valdymo rankenos,
  - ▶ nenaudokite motorinio kultivatoriaus ir kreipkitės į STIHL prekybos atstovą. Šoninio reguliavimo sankabos svirtis arba laidas yra sugedę.

### Pagrindinis jungiklis

- ▶ Paleiskite įrenginį.
- ▶ Pagrindinį jungiklį nustatykite į 0 padėtį. Įrenginys išsijungia.
- ▶ Jei įrenginys neišsijungia:
  - ▶ Nenaudokite motorinio kultivatoriaus ir kreipkitės į STIHL prekybos atstovą. Sugedo pagrindinis jungiklis.

### Akceleratoriaus rankenėlė

- ▶ Paleiskite įrenginį.
- ▶ Stumkite akceleratoriaus rankenėlę. Keičiasi variklio sūkių skaičius.
- ▶ Jei variklio sūkių skaičius nesikeičia:
  - ▶ Nenaudokite motorinio kultivatoriaus ir kreipkitės į STIHL prekybos atstovą. Sugedo akceleratoriaus rankenėlė.

### Pavaros svirtis

- ▶ Pasirinkite 0/R, 1 ir 2 pavarą.
- ▶ Jei nepavyksta pasirinkti kurios nors pavaros:

- ▶ Nenaudokite motorinio kultivatoriaus ir kreipkitės į STIHL prekybos atstovą. Sugedo pavaros svirtis.

### Šviesų jungiklis

- ▶ Paleiskite įrenginį.
- ▶ Paspauskite jungiklį. Žibintas šviečia.
- ▶ Paspauskite išjungiklį. Žibintas išsijungia.
- ▶ Jeigu žibintas nešviečia:
  - ▶ Patikrinkite, ar žibintai nesugedę.
- ▶ Jeigu žibintas neveikia:
  - ▶ Nenaudokite motorinio kultivatoriaus ir kreipkitės į STIHL prekybos atstovą. Sugedo šviesų jungiklis.

## 11 Darbas motoriniu kultivatoriumi

### 11.1 Transportavimo įtaiso išmontavimas

- ▶ Prieš pradėdami darbą, išmontuokite transportavimo įtaisą,  6.3.2.

### 11.2 Purenimo pentino reguliavimas

Purenimo pentiną galima reguliuoti 8 pakopomis.

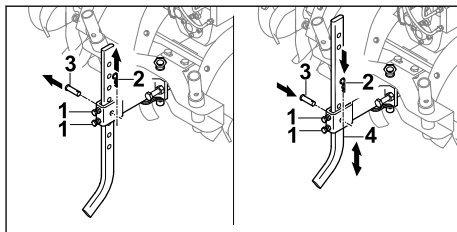

- ▶ Atlaisvinkite varžtus (1).
- ▶ Ištraukite kaištį (2) ir išimkite fiksavimo pirštą (3).
- ▶ Nustatykite purenimo pentiną (4) į pageidaujamą padėtį.
- ▶ Įstatykite fiksavimo pirštą (3).
- ▶ Įspauskite kaištį (2) į angą fiksavimo piršte (3).
- ▶ Užveržkite varžtus (1).

### 11.3 Darbo veleno pavaros naudojimas

- ▶ Sustabdykite įrenginį.

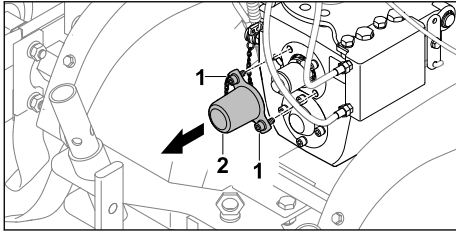

- ▶ Išsukite varžtus (1).
- ▶ Nuimkite dangtį (2).  
Varžtai (1) lieka tvirtai pritvirtinti prie dangčio (2).

### Darbo veleno pavaros įjungimas



- Kai naudojama darbo veleno pavarą, įrenginys veikia. Jeigu įjungta pavarą, motorinis kultivatorius gali judėti nekontroliuojamai. Gali būti sunkiai sužeisti arba pervažiuoti asmenys.
  - ▶ Nespauskite atbulinės eigos sankabos svirties.
  - ▶ Nejunkite 1 ir 2 pavaros.

- ▶ Paleiskite įrenginį.
- ▶ Pavaros svirtį nustatykite į padėtį 0/R.
- ▶ Važiavimo pavaros sankabos svirtį atblokuokite, paspauskite ir laikykite.
- ▶ Variklio sūkių skaičių nustatykite akceleratoriaus rankenėle.

Darbo velenas sukasi nustatytu greičiu.

### Darbo veleno pavaros išjungimas

- ▶ Atleiskite važiavimo pavaros sankabos svirtį.
- ▶ Jeigu darbo veleno pavaros naudoti daugiau nereikia:
  - ▶ Sustabdykite įrenginį.
  - ▶ Sumontuokite dangtį.

### 11.4 Žibinto įjungimas ir išjungimas

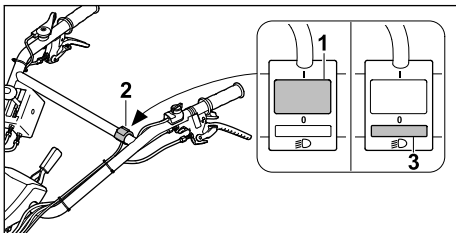

- ▶ Paspauskite šviesų jungiklio (2) jungiklį (1). Žibintas šviečia.
- ▶ Paspauskite šviesų jungiklio (2) jungiklį (3). Žibintas išjungtas.

### 11.5 Motorinio kultivatoriaus laikymas ir valdymas

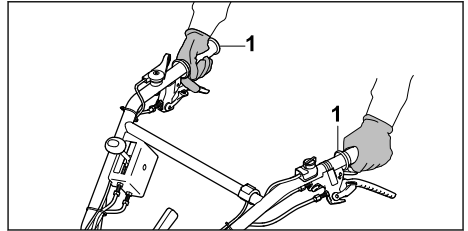

- ▶ Motorinį kultivatorių laikykite abiem rankomis už rankenų (1) taip, kad nykščiai jas apimtų.

### 11.6 Kietos dirvos purenimas ir dirvožemio priedų įterpimas

- ▶ Išmontuokite transportavimo įtaisą.
- ▶ Užveskite variklį.

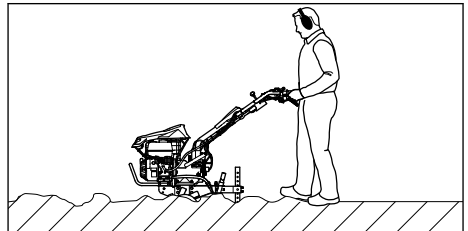

- ▶ Kreipkite motorinį kultivatorių į priekį ir purenimo pentinu reguliuokite darbinį greitį ir darbinį gylį.
- ▶ Lėtai ir kontroliuojamai judėkite į priekį.
- ▶ Užstrigus purenimo žvaigždėms:
  - ▶ Įjunkite pavarą 0/R.
  - ▶ Iš lėto patraukite motorinį kultivatorių atgal, kad atlaisvintumėte purenimo žvaigždes.
  - ▶ Nustatykite pavarą.
  - ▶ Lėtai ir kontroliuojamai judėkite į priekį.

### 11.7 Purios dirvos apdorojimas

- ▶ Išmontuokite transportavimo įtaisą.
- ▶ Užveskite variklį.

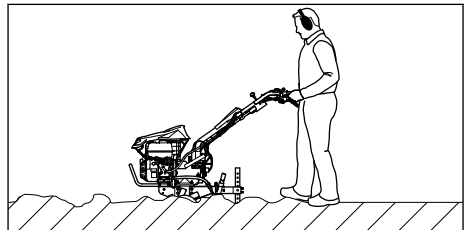

- ▶ Kreipkite motorinį kultivatorių į priekį ir purenimo pentinu reguliuokite darbinį greitį ir darbinį gylį.

- ▶ Lėtai ir kontroliuojamai judėkite į priekį.

## 11.8 Vagų formavimas

- ▶ Išmontuokite transportavimo įtaisą.
- ▶ Užveskite variklį.

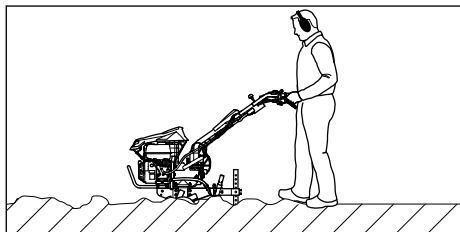

- ▶ Kreipkite motorinį kultivatorių į priekį ir purenimo pentinu reguliuokite darbinį greitį ir darbinį gylį.
- ▶ Lėtai ir kontroliuojamai judėkite į priekį.

## 12 Po darbo

### 12.1 Baigus darbus

- ▶ Išjunkite variklį.
- ▶ Leiskite motoriniam kultivatoriui atvėsti.
- ▶ Sumontuokite transportavimo įtaisą.
- ▶ Jei motorinis kultivatorius yra šlapias: Leiskite motoriniam kultivatoriui išdžiūti.
- ▶ Išvalykite motorinį kultivatorių.
- ▶ Išvalykite purenimo žvaigždes.

## 13 Pernešimas

### 13.1 Motorinio kultivatoriaus transportavimas.

- ▶ Išjunkite variklį.

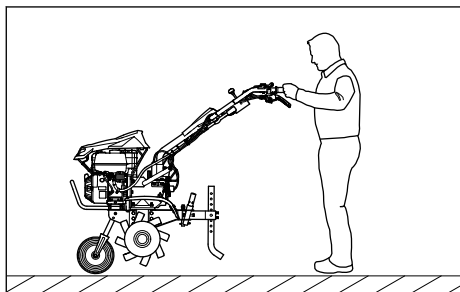

- ▶ Jei motorinis kultivatorius gabenamas su transportavimo įtaisu:
  - ▶ Sumontuokite transportavimo įtaisą.
  - ▶ Laikykitė motorinį kultivatorių už abiejų rankenų ir pakelkite taip, kad motorinis kultivatorius atsistotų ant transportavimo įtaiso.
  - ▶ Lėtai stumkite arba traukite motorinį kultivatorių.

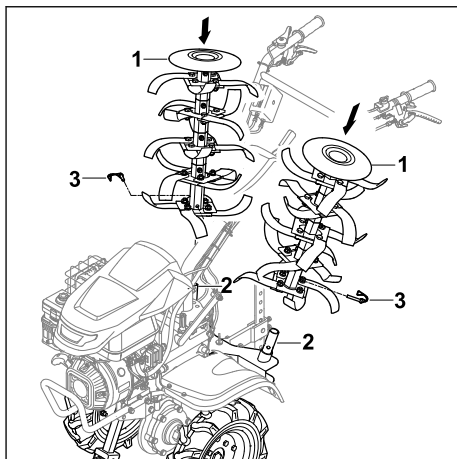

- ▶ Jei motorinis kultivatorius gabenamas ant eigos ratukų:
  - ▶ Sumontuokite eigos ratukus.
  - ▶ Sumontuokite transportavimo įtaisą.
  - ▶ Įstatykite purenimo žvaigždžių transportavimo adapterių (2) taip, kad jų angos susilygintų.
  - ▶ Pro angas įspauskite atlenkiamuosius kaiščius (3) ir užlenkite fiksavimo lankelius.
  - ▶ Užveskite variklį.
  - ▶ Įjunkite eigos pavarą.
  - ▶ Lėtai ir kontroliuojamai stumkite motorinį kultivatorių į priekį.

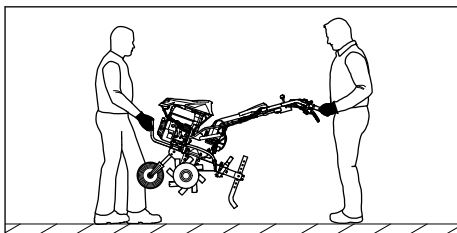

- ▶ Jei motorinis kultivatorius yra nešamas:
  - ▶ Vienas asmuo turi laikyti motorinį kultivatorių abiem rankomis už transportavimo rankenos, o kitas asmuo abiem rankomis už rankenų.
  - ▶ Motorinį kultivatorių kelkite ir neškite dviese.
  - ▶ Dėvėkite apsaugines pirštines iš atsparios medžiagos.
- ▶ Jei motorinis kultivatorius gabenamas transporto priemone:
  - ▶ Pritvirtinkite motorinį kultivatorių taip, kad jis neapvirštų ir negalėtų judėti.

## 14 sandėliuojate

### 14.1 Motorinio kultivatoriaus laikymas

#### ! ISPEJIMAS

- Niekada nenaudokite motorinio kultivatoriaus su atlenkta vairavimo įtaiso viršutine dalimi. Žmonėms kyla sunkių sužeidimų ir žalos turtui pavojus.
  - ▶ Atlenkite vairavimo įtaiso viršutinę dalį tik saugojimui.

- ▶ Išjunkite variklį.
- ▶ Leiskite motoriniam kultivatoriui atvėsti.
- ▶ Sumontuokite transportavimo įtaisą.
- ▶ Purenimo pentiną užfiksuokite prie penktosios angos.
- ▶ Sumontuokite eigos ratukus.
- ▶ Įstatykite purenimo žvaigždės ant purenimo žvaigždžių transportavimo adapterių.

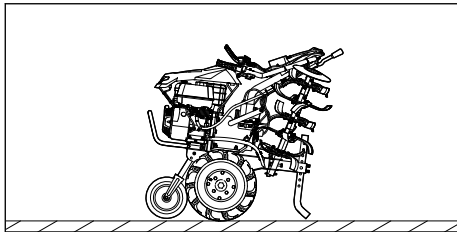

- ▶ Atlenkite vairavimo įtaiso viršutinę dalį.
- ▶ Motorinį kultivatorių laikykite taip, kad būtų tenkinamos toliau nurodytos sąlygos:
  - Motorinis kultivatorius stovi ant lygaus paviršiaus, ant transportavimo įtaiso, purenimo žvaigždžių ir purenimo pentino.
  - Motorinis kultivatorius yra vaikams neprieinamoje vietoje.
  - Motorinis kultivatorius yra švarus ir sausas.
- ▶ Jei motorinis kultivatorius nenaudojamas ilgiau nei 3 mėnesius:
  - ▶ Išmontuokite purenimo žvaigždės.
  - ▶ Atidarykite degalų bako dangtelį.
  - ▶ Ištuštinkite degalų baką.
  - ▶ Uždarykite degalų baką.
  - ▶ Kreipkitės į autorizuotą STIHL atstovą dėl degalų bako ištuštinimo.
  - ▶ Užveskite variklį ir palikite veikti tuščiaja eiga, kol variklis išsijungs.

## 15 Valymas

### 15.1 Motorinio kultivatoriaus valymas

- ▶ Sustabdykite įrenginį.

- ▶ Leiskite motoriniam kultivatoriui atvėsti.
- ▶ Motorinį kultivatorių valykite drėgna šluoste arba STIHL dervų tirpikliu.
- ▶ Išvalykite teptuku ventiliacijos angas.
- ▶ Pavaros veleną apipurškite STIHL Multi-spray.

### 15.2 Purenimo žvaigždžių valymas

- ▶ Išjunkite variklį.
- ▶ Leiskite motoriniam kultivatoriui atvėsti.
- ▶ Nustatykite vairavimo įtaisą į žemiausią padėtį.

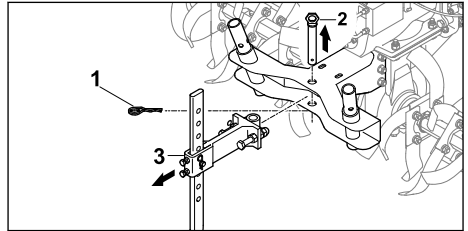

- ▶ Ištraukite kaištį (1) ir išimkite fiksavimo pirštą (2).
- ▶ Išimkite purenimo pentiną (3) su adapteriu.

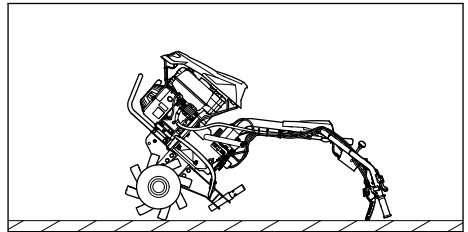

- ▶ Už vairavimo įtaiso atloškite motorinį kultivatorių.
- ▶ Nuplaukite purenimo žvaigždės vandens srove arba aukšto slėgio plovimo įrenginiu.

#### PRANESIMAS

- Vandens srovę nukreipkite tik į purenimo žvaigždės. Naudodami aukšto slėgio plovimo įrenginį, laikykitės mažiausiai 1 m atstumo.

## 16 Priežiūra

### 16.1 Techninės priežiūros intervalai

Techninės priežiūros intervalai priklauso nuo aplinkos ir darbo sąlygų. STIHL rekomenduoja laikytis toliau pateiktų techninės priežiūros intervalų.

#### Įrenginys

- ▶ Įrenginio techninę priežiūrą atlikite taip, kaip nurodyta šioje naudojimo instrukcijoje.

**Prieš kiekvieną naudojimą:**

- ▶ Patikrinkite pavarų dėžės alyvos lygį.
- ▶ Patikrinkite ratų slėgį padangose.  
Tinkamas slėgis padangose: 2 bar

**Po pirmojo mėnesio arba po 20 darbo valandų:**

- ▶ Pakeiskite pavarų dėžės alyvą.

**Kas 6 mėnesius arba po 100 darbo valandų:**

- ▶ Pakeiskite pavarų dėžės alyvą.

**16.2 Pavarų dėžės tepimas**

- ▶ Išjunkite variklį.
- ▶ Pastatykite motorinį kultivatorių ant lygaus paviršiaus.
- ▶ Sumontuokite transportavimo įtaisą.
- ▶ Nustatykite aukščiausią purenimo pentino padėtį.
- ▶ Drėgna šluoste nuvalykite sritį aplink transmisinės alyvos dangtelį.

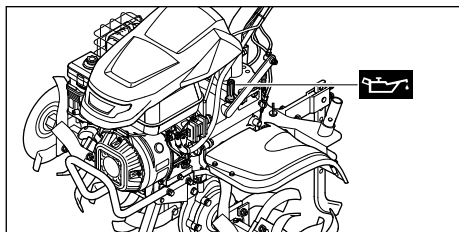

- ▶ Sukite transmisinės alyvos dangtelį prieš laikrodžio rodyklę tol, kol dangtelį bus galima nuimti.
- ▶ Nuimkite transmisinės alyvos dangtelį.
- ▶ Supilkite transmisinę alyvą SAE10W30 taip, kad jos neišlietumėte.
- ▶ Ant pripildymo kaklelio uždėkite transmisinės alyvos dangtelį.
- ▶ Sukite transmisinės alyvos dangtelį pagal laikrodžio rodyklę ir ranka jį užveržkite. Pripildymo kaklelis uždarytas.

**16.3 Transmisinės alyvos lygio patikra**

- ▶ Išjunkite variklį.
- ▶ Pastatykite motorinį kultivatorių ant lygaus paviršiaus.
- ▶ Sumontuokite transportavimo įtaisą.
- ▶ Nustatykite aukščiausią purenimo pentino padėtį.

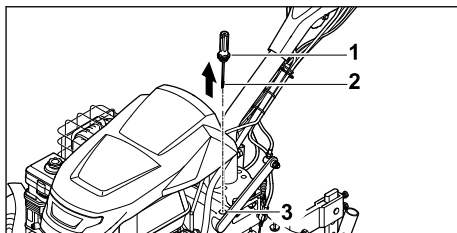

- ▶ Sukite transmisinės alyvos dangtelį (1) prieš laikrodžio rodyklę tol, kol dangtelį (1) bus galima nuimti.
- ▶ Nuimkite transmisinės alyvos dangtelį (1).
- ▶ Nuvalykite tepalo matuoklę (2).
- ▶ Įstumkite matuoklę (2) į pripildymo kaklelį (3) ir vėl ištraukite.
- ▶ Pažiūrėkite transmisinės alyvos lygį ant matuoklės (2).
  - ▶ Jei transmisinės alyvos lygis yra žemiau žymos **MIN** :  
Sutepkite pavarų dėžę.
  - ▶ Jei transmisinės alyvos lygis yra aukščiau žymos **MAX** :  
Nupilkite transmisinės alyvos.
  - ▶ Jei transmisinės alyvos lygis yra tarp žymų **MIN** ir **MAX** :  
Pavarų dėžėje yra pakankamai transmisinės alyvos.
- ▶ Ant pripildymo kaklelio (3) uždėkite transmisinės alyvos dangtelį (1).
- ▶ Sukite transmisinės alyvos dangtelį (1) pagal laikrodžio rodyklę ir ranka jį užveržkite. Pripildymo kaklelis (3) uždarytas.

**16.4 Transmisinės alyvos keitimas**

- ▶ Išjunkite variklį.
- ▶ Pastatykite motorinį kultivatorių ant lygaus paviršiaus.
- ▶ Sumontuokite transportavimo įtaisą.
- ▶ Nustatykite aukščiausią purenimo pentino padėtį.

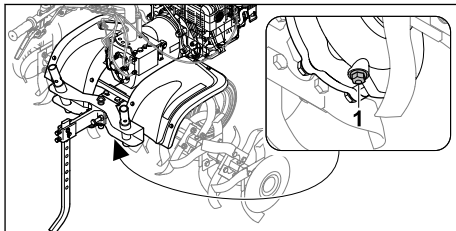

- ▶ Išsukite srieginę aklą (1).
- ▶ Į tinkamą indą išpilkite transmisinę alyvą.
- ▶ Užsukite ir priveržkite srieginę aklą (1).
- ▶ Supilkite transmisinę alyvą.

## 17 Remontas

vimo žvaigždžių nenaudokite ir kreipkitės į STIHL prekybos atstovą.

### 17.1 Motorinio kultivatoriaus ir kultivavimo žvaigždžių remontas

Naudotojas pats negali remontuoti motorinio kultivatoriaus ir kultivavimo žvaigždžių.

- Jei motorinis kultivatorius ir kultivavimo žvaigždės pažeisti: motorinio kultivatoriaus ir kultiva-

## 18 Gedimų šalinimas

### 18.1 Motorinio kultivatoriaus gedimų šalinimas

Gedimas	Priežastis	Ką daryti?
Įrenginys nepasileidžia.	Degalų bake nėra pakankamai degalų.	► Motorinį kultivatorių papildyti degalais.
	Pagrindinis jungiklis yra padėtyje 0.	► Aktyvinti pagrindinį jungiklį.
	Degalai bake prastos kokybės, užteršti arba pasenę.	► Naudoti šviežią, bešvinį, kokybišką benzina. ► Išvalyti karbiuratorių. ► Išvalyti degalų vamzdelį.
	Uždegimo žvakės antgalis nuimtas nuo uždegimo žvakės arba aukštosios įtampos laidas blogai pritvirtintas prie antgalio.	► Prijungti uždegimo žvakės antgalį. ► Patikrinti aukštosios įtampos laido ir kištuko jungtį.
	Uždegimo žvakė aprūkusi, pažeista arba netinkamai nustatytas atstumas tarp elektrodų.	► Išvalyti arba pakeisti uždegimo žvakę. ► Sureguliuoti atstumą tarp elektrodų.
	Alyvos talpos oro filtras užterštas.	► Išvalyti arba pakeisti alyvos talpos oro filtrą.
	Variklis „užpiltas“.	► Išsukti ir išdžiovinti uždegimo žvakę, pagrindinį jungiklį nustatyti į padėtį 0, o paleidimo trosą kelis kartus patraukti.
	Karbiuratorius užšalo.	► Leisti motoriniam kultivatoriui sušilti iki +10 °C.
Įrenginys sunkiai pasileidžia arba mažėja jo galia.	Į degalų baką ir karbiuratorių pateko vandens arba karbiuratorius užsikimšo	► Ištuštinti degalų baką, išvalyti degalų vamzdelius ir karbiuratorių.
	Užterštas degalų bakas.	► Išvalyti degalų baką.
	Alyvos talpos oro filtras užterštas.	► Išvalyti arba pakeisti alyvos talpos oro filtrą.
	Aprūkusi uždegimo žvakė.	► Išvalyti arba pakeisti uždegimo žvakę.
	Panaudoti netinkami degalai.	► Patikrinti degalus.
Įrenginys stipriai įkaitęs.	Nešvarios aušinimo briaunos.	► Išvalyti aušinimo briaunas.
	Variklyje yra per mažai alyvos.	► Įpilti variklio alyvos.



Gedimas	Priežastis	Ką daryti?
	Įrenginio paviršius padengtas žemėmis.	▶ Nuvalyti žemes nuo įrenginio.
	Variklio sūkių skaičius per didelis.	▶ Sumažinti sūkių skaičių.
Įrenginys veikia netolygiai.	Alyvos talpos oro filtras užterštas.	▶ Išvalyti arba pakeisti alyvos talpos oro filtrą.
	Panaudoti netinkami degalai.	▶ Patikrinti degalus.
	Degalų bako nėra pakankamai degalų.	▶ Įpilti degalų.
Susidaro daug dūmų.	Variklyje yra per daug alyvos.	▶ Išleisti variklio alyvos.
	Alyvos talpos oro filtras užterštas.	▶ Išvalyti arba pakeisti alyvos talpos oro filtrą.
	Įrenginys pasviręs didesniu nei 15° kampu.	▶ Įrenginį nustatyti į horizontalią darbo padėtį.
Dirbant yra per didelė vibracija.	Atsipalaidavo variklio tvirtinimo detalės.	▶ Priveržti variklio tvirtinimo detales.
Sumažėjo darbo galia.	Netinkamai sumontuotos kultivavimo žvaigždės.	▶ Tinkamai sumontuoti kultivavimo žvaigždes.
	Kultivavimo žvaigždės susidėvėjo.	▶ Pakeisti kultivavimo žvaigždes.
	Netinkamai nustatytas frezos antgalis.	▶ Nustatyti frezos antgalį.
	Netinkamai nustatytas frezos antgalis.	▶ Nustatyti frezos antgalį.
	Susidėvėjo pavaros diržas.	▶ Kreiptis į STIHL prekybos atstovą.
Iš pavarų dėžės sklinda triukšmas.	Netinkamas alyvos lygis pavarų dėžėje.	▶ Patikrinti alyvos lygį pavarų dėžėje.
	Pavarų dėžėje susidėvėjo konstrukcinės dalys.	▶ Kreiptis į STIHL prekybos atstovą.
Suaktyvinus sankabos svirtį, pavaros velenas nesisuka.	Lynų sistema sugedusi.	▶ Patikrinti arba pakeisti lynų sistemą.
	Susidėvėjo pavaros diržas.	▶ Kreiptis į STIHL prekybos atstovą.
Iš pavarų dėžės arba variklio teka alyva.	Pavarų dėžėje arba variklyje susidėvėjo konstrukcinės dalys.	▶ Kreiptis į STIHL prekybos atstovą.

## 19 Techniniai daviniai

### 19.1 Motorinis kultivatorius STIHL MH 700

- Darbinis tūris: 252 cm<sup>3</sup>
- Galia: 5,2 kW (7,1 PS) prie 3600 1/min

- Varomojo veleno sūkių skaičius pirmąja pavana: 65 /min
- Varomojo veleno sūkių skaičius antrąja pavana: 128 /min
- Varomojo veleno sūkių skaičius atbuline pavana: 49 /min
- Svoris: 124 kg

- Didžiausias degalų kiekis bake: 4000 cm<sup>3</sup> (4,0 l)
- Purenimo žvaigždučių skersmuo: 36 cm
- Didžiausias darbinis plotis: 120 cm

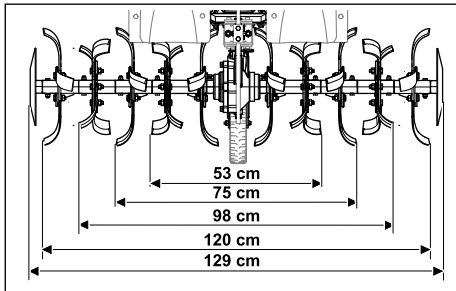

## 19.2 Garso ir vibracijos vertės

Koeficientinis garso slėgio lygio dydis – 2 dB(A).  
 Koeficientinis garso galios lygio dydis – 2,4 dB(A).  
 Koeficientinis vibracijos lygio dydis – 2,76 m/s<sup>2</sup>.

- Garso slėgio lygis  $L_{pA}$ , išmatuotas remiantis 2006/42/EB: 86 dB(A).
- Garso galios lygis  $L_{wA}$ , išmatuotas remiantis 2000/14/EB: 98 dB(A).
- Vibracijos vertė  $a_{hv}$ , išmatuota remiantis EN 12096, valdymo rankena: 6,90 m/s<sup>2</sup>.

Informacija apie darbdavių direktyvos 2002/44/EB dėl vibracijos vykdymą patekta adresu [www.stihl.com/vib](http://www.stihl.com/vib).

## 19.3 REACH

REACH pažymi ES potvarkį dėl registravimo, vertinimo ir chemikalų leistinas normas.

Informacijas apie atitikimą REACH potvarkiui (ES) Nr. rasite [www.stihl.com/reach](http://www.stihl.com/reach).

## 20 Atsarginės dalys ir priedai

### 20.1 Atsarginės dalys ir priedai

**STIHL** Šie simboliai žymi originalias  
 STIHL atsargines dalis ir originalius STIHL priedus.

STIHL rekomenduoja naudoti originalias STIHL atsargines dalis ir originalius STIHL priedus.

Nors nuolat stebi rinką, STIHL negali įvertinti kitų gamintojų atsarginių dalių ir priedų patikimumo, saugos bei tinkamumo, todėl tokius naudojant, STIHL negali už juos garantuoti.

STIHL originalių atsarginių dalių ir STIHL originalių priedų galima įsigyti iš STIHL specializuoto prekybos atstovo.

### 20.2 Svarbios atsarginės dalys

- Užlenkiamas fiksatorius: 6251 716 4800
- Sukomplektuotos kultivavimo žvaigždės, kairėje: 6251 710 0202
- Sukomplektuotos kultivavimo žvaigždės, dešinėje: 6251 710 0203
- Frezos peilio remonto komplektas: 6251 007 1801

### 20.3 Priedai

- Ratai: ART 012.0
- Geležiniai ratai: AMR 060.0
- Kauptukas: AHK 800.0
- Kultivavimo žvaigždės transportavimo adapteris: AHT 600.0

## 21 Utilizavimas

### 21.1 Motorinio kultivatoriaus utilizavimas

Informacijos apie atliekų šalinimą galite gauti iš vietos valdžios institucijų arba iš STIHL prekybos atstovo.

Netinkamai utilizuojant kyla pavojus pakenkti sveikatai ir aplinkai.

- ▶ Perduokite STIHL gaminius su pakuotėmis perdirbti surinkimo centrui, laikydamiesi vietinių taisyklių.
- ▶ Neutilizuokite kartu su buitinėmis atliekomis.

## 22 ES- atitikties sertifikatas

### 22.1 Motorinis kultivatorius STIHL MH 700.1

„STIHL Tirol GmbH“  
 Hans Peter Stihl-Straße 5  
 6336, Langkampfenas

Austrija

atsakingai pareiškia, kad

- konstrukcijos tipas: benzinu varomas motorinis kultivatorius
- gamintojo ženklas: STIHL
- tipas: MH 700.1
- serijos Nr. identifikavimas: 6251

atitinka atitinkamus direktyvų 2014/30/ES, 2006/42/EC, 2011/65/ES nuostatus ir sukonstruotas bei pagamintas pagal gamybos datos metu galiojančias šių standartų versijas: EN 709, EN ISO 14982, EN ISO 3744, ISO 11094.

Išgalios vertinimo institucijos pavadinimas ir adresas:

„TÜV SÜD Product Service GmbH“  
Ridlerstraße 65

D-80339 Miunchenas

Nustatant išmatuotojo ir garantuotojo garso galios lygį buvo laikomasi direktyvos 2006/42/EB.

- Išmatuotas garso galios lygis – 98,0 dB(A).
- Garantuotasis garso galios lygis – 100 dB(A).

Techniniai dokumentai saugomi „STIHL Tirol GmbH“ produktų autorizavimo skyriuje.

Pagaminimo metai ir įrenginio numeris nurodyti ant motorinio kultivatoriaus.

2020-01-02, Langkampfenas

„STIHL Tirol GmbH“



einantis pareigas

Matthias Fleischer, Tyrimų ir plėtros skyriaus vadovas



einantis pareigas

Sven Zimmermann, Kokybės užtikrinimo skyriaus vadovas

## 23 Adresai

### 23.1 STIHL Hauptverwaltung

ANDREAS STIHL AG & Co. KG  
Postfach 1771  
D-71307 Waiblingen

### 23.2 STIHL Vertriebsgesellschaften

#### DEUTSCHLAND

STIHL Vertriebszentrale AG & Co. KG  
Robert-Bosch-Straße 13  
64807 Dieburg  
Telefon: +49 6071 3055358

#### ÖSTERREICH

STIHL Ges.m.b.H.  
Fachmarktstraße 7  
2334 Vösendorf  
Telefon: +43 1 86596370

#### SCHWEIZ

STIHL Vertriebs AG

Išenrietstraße 4  
8617 Mönchaltorf  
Telefon: +41 44 9493030

#### TSCHECHISCHE REPUBLIK

Andreas STIHL, spol. s r.o.  
Chrlická 753  
664 42 Modřice

### 23.3 STIHL Importeure

#### BOSNIEN-HERZEGOWINA

UNIKOMERC d. o. o.  
Bišće polje bb  
88000 Mostar  
Telefon: +387 36 352560  
Fax: +387 36 350536

#### KROATIEN

UNIKOMERC - UVOZ d.o.o.  
Sjedište:  
Amruševa 10, 10000 Zagreb  
Prodaja:  
Ulica Kneza Ljudevita Posavskog 56, 10410  
Velika Gorica  
Telefon: +385 1 6370010  
Fax: +385 1 6221569

#### TÜRKEI

SADAL TARIM MAKİNELERİ DIŞ TİCARET A.Ş.  
Hürriyet Mahallesi Manas Caddesi No.1  
35473 Menderes, İzmir  
Telefon: +90 232 210 32 32  
Fax: +90 232 210 32 33

## 24 Saugos nuorodos naudojančių motoriniu kultivatoriumi

### 24.1 Įvadas

Šiame skyriuje perteikiamos standarte EN 709:1997 + A4:2009 suformuluotos bendrosios saugos nuorodos, skirtos benzinu varomiems motoriniams kultivatoriams.



## ISPEJIMAS

- **Perskaitykite visas saugos nuorodas, nurodymus, peržiūrėkite visus paveikslus ir techninius duomenis, kuriuos rasite ant motorinio kultivatoriaus.** Nešilaikant toliau pateiktų nurodymų galima elektros smūgis, gaisras ir (arba) sunkūs sužalojimai. **Neišmeskite jokių saugos nuorodų ir nurodymų, nes jų gali prireikti ateityje.**

### 24.2 Bendrosios nuorodos

- a) Atidžiai perskaitykite naudojimo instrukciją. Susipažinkite su valdymo detalėmis ir įrenginio tinkamo naudojimo taisyklėmis;
- b) joku būdu neleiskite vaikams ar kitiems naudojimo instrukcijos neperskaičiusiems asmenims naudotis įrenginiu. Mažiausią naudotojo amžių gali reglamentuoti vietinės taisyklės;
- c) niekada nedirbkite, jei arti yra žmonių, ypač vaikų, arba naminių gyvūnų;
- d) atminti, kad įrenginį valdantis asmuo arba naudotojas atsako už žalą, padarytą kitiems asmenims arba jų nuosavybei.

### 24.3 Paruošiamosios priemonės

- a) Dirbdami visada avėkite tvirtą avalynę ir mūvėkite ilgus kelnes. Neekspluatuokite įrenginio basomis arba apsiavę lengva atvira avalyne;
- b) patikrinkite visą teritoriją, kurioje bus naudojamas įrenginys, pašalinkite iš jos visus objektus, kuriuos įrenginys galėtų išsviesti į šalis.
- c) **[SPĖJIMAS! Benzinas yra nuodingas ir labai degus:**
  - laikykite degalus tik jiems skirtose talpose;
  - degalus pilkite tik lauke ir tuo metu nerūkykite;
  - prieš paleisdami variklį, įpilkite benzino; Veikiant varikliui arba kol įrenginys dar karštas, neatsukite degalų bako dangtelio ar nepilkite benzino;
  - jei išbėgo benzino, nemėginkite paleisti įrenginio. Vietoje to, įrenginį išvežkite iš benzinu užterštos vietos. Rizika užsidegti lieka, kol neišgaravo benzino garai;
  - saugumo sumetimais (reguliariai) keiskite benzino baką ir bako dangtelį;
- d) pakeiskite pažeistą duslintuvą;
- e) prieš pradėdami naudoti visada vizualiai patikrinkite, ar įrankiai nenusidėvėję arba nepažeisti. Apsisaugant nuo išsibalansavimo

susidėvėjusias ar pažeistas dalis ir tvirtinimo kaiščius galima pakeisti tik visu komplektu.

### 24.4 Naudojimas

- a) Įrenginys negali veikti uždarose patalpose, kuriose gali kauptis pavojingas anglies monoksidas;
- b) dirbkite tik dienos šviesoje arba esant geram apšvietimui;
- c) stabiliai įrenginio padėtį visada išlaikykite nuokalnėse:
- d) stumkite įrenginį tik žingsnio greičiu;
- e) įrenginiuose su ratais: dirbkite skersai šlaito ir niekada aukštyne arba žemyn;
- f) būkite ypač atsargūs keisdami judėjimo kryptį ant šlaito;
- g) nedirbkite itin stačiose nuokalnėse;
- h) būkite itin atsargūs apsukdami įrenginį ar traukdami įrenginį į save;
- i) nekeiskite pagrindinių įrenginio parametrų ir nedidinkite jo sūkių skaičiaus;
- j) atsargiai paleiskite įrenginį vadovaudamiesi gamintojo nurodymais ir pasirūpinkite, kad nuo jūsų kojų iki įrankio (-ių) būtų pakankamas atstumas;
- k) joku būdu neikiškite rankų ar kojų prie besisukančių įrenginio dalių arba po jomis;
- l) veikiant įrenginiui, jo joku būdu nekelkite ir neneškite;
- m) įrenginį reikia išjungti:
  - kai atsitraukiate nuo įrenginio;
  - prieš papildomai pilant degalų;
- n) iš inercijos veikiant įrenginiui būtina uždaryti droselinę sklendę. Jeigu įrenginyje yra benzino vožtuvus, baigus darbą jį reikia uždaryti.

### 24.5 Techninė priežiūra ir laikymas

- a) Nuolat atkreipkite dėmesį į tai, kad norint visada saugiai naudoti įrenginį, visos varžlės, kaiščiai ir varžtai turi būti gerai priveržti;
- b) įrenginio, kurio degalų bake yra benzino, niekada nelaikykite pastate, nes benzino garai gali pasiekti atvirą ugnį arba kibirkštis ir užsiliepsnoti;
- c) prieš pastatydami įrenginį uždaroje patalpoje, palaukite, kol variklis atvės;
- d) norėdami išvengti gaisro, nuolat tikrinkite, kad variklis ir išmetamųjų dujų vamzdis nebūtų užsiterštas augalų likučiais ar tepalu;

- e) susidėvėjusias arba pažeistas dalis saugumo sumetimais pakeiskite;
- f) jei reikia ištuštinti degalų baką, darykite tai atviraime lauke.

## Съдържание

1	Предговор.....	195
2	Информация относно настоящото Ръководството за употреба.....	195
3	Преглед на съдържанието.....	196
4	Указания за безопасност.....	198
5	Подготвяне на мотофрезата за употреба.....	203
6	Сглобяване на мотофрезата.....	204
7	Зареждане на мотофрезата с гориво..	209
8	Настройване на мотофрезата за потребителя.....	210
9	Стартиране и спиране на мотофрезата.....	210
10	Проверка на мотофрезата.....	212
11	Работа с мотофрезата.....	213
12	След работа.....	215
13	Транспортиране.....	215
14	Съхранение.....	216
15	Почистване.....	216
16	Поддръжка /обслужване.....	217
17	Ремонт.....	218
18	Отстраняване на неизправности.....	218
19	Технически данни.....	220
20	Резервни части и принадлежности.....	221
21	Отстраняване /изхвърляне.....	221
22	Декларация на ЕС (EU) за съответствие.....	221
23	Адреси.....	222
24	Указания за техническата безопасност за мотофрезата.....	222

## 1 Предговор

Уважаеми клиенти,

Радваме се, че сте избрали изделие на фирма STIHL. Ние разработваме и произвеждаме продукти с най-високо качество в съответствие с изискванията на нашите клиенти. Така се създават продукти, които се отличават с висока надеждност дори при изключително високо натоварване.

STIHL също така държи на най-високото ниво в обслужването. Сътрудниците в специализираните ни търговски обекти са готови да ви дадат компетентна консултация и съвети,

както и да поемат комплексно техническо обслужване на закупените от Вас апарати.

STIHL е категоричен привърженик на устойчивото и отговорно отношение към природата. Настоящото ръководство за употреба следва да Ви подпомогне в продължителното, сигурно и екологично използване на Вашия продукт на STIHL.

Благодарим Ви за доверието и Ви пожелаваме удоволствие от употребата на изделието от фирма STIHL.



Dr. Nikolas Stihl

**ВАЖНО! ПРОЧЕТЕТЕ ПРЕДИ УПОТРЕБА – И СЪХРАНЯВАЙТЕ.**

## 2 Информация относно настоящото Ръководството за употреба

### 2.1 Приложими документи

Приложими са местните правила по техника на безопасност.

- ▶ Прочетете, разберете добре и съхранявайте допълнителните към тази инструкция за експлоатация документи:
  - Инструкция за експлоатация на двигател STIHL EHC 700

### 2.2 Приложими документи

Тази инструкция за експлоатация е оригинална инструкция за експлоатация от производителя по смисъла на Директива 2006/42/ЕС на Европейския парламент и на Съвета.

Приложими са местните правила по техника на безопасност.

- ▶ Прочетете, разберете добре и съхранявайте допълнителните към тази инструкция за експлоатация документи:
  - Инструкция за експлоатация на двигател STIHL EHC 700

## 2.3 Обозначение на предупредителни указания, които се срещат в текста

### ! ОПАСНОСТ

- Това указание предупреждава за опасностите, които могат да доведат до тежки наранявания или до смърт.
  - ▶ Посочените мерки ще помогнат за предотвратяването на тежки наранявания или смърт.

### ! ПРЕДУПРЕЖДЕНИЕ

- Това указание предупреждава за опасностите, които могат да доведат до тежки наранявания или до смърт.
  - ▶ Посочените мерки ще помогнат за предотвратяването на тежки наранявания или смърт.

### УКАЗАНИЕ

- Това указание предупреждава за опасности, които могат да доведат до материални щети.
  - ▶ Посочените мерки ще помогнат за предотвратяването на материални щети.

## 2.4 Символи в текста



Този символ насочва към глава от настоящото ръководство за употреба.

## 3 Преглед на съдържанието

### 3.1 Мотофреза

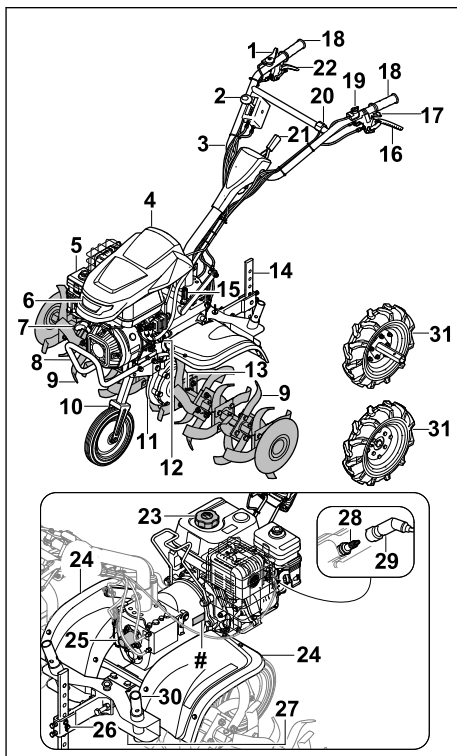

- 1 Лост за газта**  
Лостът за газта служи за ускоряване на двигателя.
- 2 Скоростен лост**  
Скоростният лост служи за настройване на скоростите.
- 3 Ръкохватка**  
Ръкохватката служи за държане, управление и транспортиране на мотофрезата.
- 4 Капак**  
Капакът предпазва двигателя.
- 5 Въздушен филтър в маслена баня**  
Въздушният филтър в маслена баня филтрира засмуквания от двигателя въздух.
- 6 Фар**  
Фарът осветява работната зона.
- 7 Ръкохватка за стартиране**  
Ръкохватката за стартиране служи за стартиране на двигателя.

- 8 Ръкохватка за носене**  
Ръкохватката за носене служи за пренасяне на мотофрезата.
- 9 Работен орган**  
Работните органи обработват почвата.
- 10 Ходов механизъм**  
Ходовият механизъм служи за транспортиране на мотофрезата.
- 11 Корпус на предавателната кутия**  
Корпусът на предавателната кутия покрива предавателната кутия.
- 12 Тапа за моторно масло**  
Тапата за моторно масло затваря отвора за пълнене на моторно масло.
- 13 Сгъваем шплинт**  
Сгъваемият шплинт обезопасява работния орган.
- 14 Опора за копаене**  
Опората за копаене служи за регулиране на работната скорост и работната дълбочина.
- 15 Капачка за трансмисионно масло**  
Капачката за трансмисионно масло затваря отвора за пълнене на трансмисионно масло.
- 16 Лост за съединителя - задвижване на ходовата част**  
Лостът за съединителя - задвижване на ходовата част съединява и разединява задвижващия вал.
- 17 Лост за съединителя - странично изместване**  
Лостът за съединителя - странично изместване служи за страничното изместване на ръкохватката.
- 18 Извит лост**  
Извитите лостове служат за обслужване, държане и водене на мотофрезата.
- 19 Главен прекъсвач**  
Главният прекъсвач служи за стартиране и изключване на двигателя.
- 20 Превключвател за светлините**  
Превключвателят за светлините служи за включване и изключване на фара.
- 21 Лост**  
Лостът служи за регулиране на височината на ръкохватката.
- 22 Лост за съединителя - задна скорост**  
Лостът за съединителя - задна скорост съединява и разединява задвижващия вал.
- 23 Капачка на резервоара за гориво**  
Капачката на резервоара за гориво затваря отвора за пълнене на бензин.
- 24 Защита**  
Защитата предпазва потребителя от изхвърлени предмети и от контакт с работните органи.
- 25 Капак**  
Капакът покрива силоотводния вал.
- 26 Закрепване на опората за копаене**  
Закрепването на опората за копаене се състои от щифт и шплинт и обезопасява опората за копаене.
- 27 Винтова тапа**  
Винтовата тапа затваря отвора за изпускане на трансмисионно масло.
- 28 Запалителна свещ**  
Запалителната свещ запалва горивото в двигателя.
- 29 Накрайник на запалителната свещ**  
Накрайникът на запалителната свещ свързва проводника на запалването със запалителната свещ.
- 30 Транспортен адаптер за работен орган**  
Транспортният адаптер за работния орган служи за транспортиране на работните органи при монтирани колела.
- 31 Колело**  
Колелата служат за транспортиране на мотофрезата.
- # Табелка за мощността с машинен номер**

## 3.2 СИМВОЛИ

Символите може да бъдат върху мотофрезата и означават следното:



Гарантирано ниво на шума съгласно Директива 2000/14/ЕС в dB(A), за да се направят звуковите емисии на продуктите сравними.



Не изхвърляйте продукта с битовите отпадъци.



Обозначава позицията на главния прекъсвач.



Този символ посочва номиналната честота на въртене на силоотводния вал.





Ако лостът за съединителя - задвижване на ходовата част е натиснат: задвижването на ходовата част е задействано.

Ако лостът за съединителя - задвижване на ходовата част не е натиснат: задвижването на ходовата част е изключено.



Ако лостът за съединителя - задна скорост е натиснат: задната скорост е включена. Ако лостът за съединителя - задна скорост не е натиснат: задната скорост е изключена.

Обозначава включената скорост.



Ако лостът за съединителя - странично изместване не е натиснат: ръкохватката може да се измества странично.

## 4 Указания за безопасност

### 4.1 Предупредителни символи

Предупредителните символи върху мотофрезата означават следното:



Спазвайте указанията за безопасност и мерките, свързани с тях.



Прочетете, разберете добре и съхранявайте инструкцията за експлоатация.



Спазвайте указанията за безопасност относно изхвърлените от машината предмети и мерките, свързани с тях.



Спазвайте безопасното разстояние.



Никога не докосвайте въртящите се работни органи.



Изваждайте накрайника на запалителната свещ по време на транспортирането, съхранението, поддръжката или ремонта.



Носете средства за защита на слуха.



Не докосвайте горещите повърхности.



### 4.2 Употреба по предназначение

Мотофрезата STIHL MH 700 служи за разрохване и обработване на почви, размесване на почвени добавки с почвата и създаването на лехи.

Работната ширина, образувана от работните органи, не трябва да превишава 120 см.

### ▲ ПРЕДУПРЕЖДЕНИЕ

- Ако не използвате мотофрезата по предназначение, това може да доведе до сериозни телесни наранявания или смърт и материални щети.
  - ▶ Използвайте мотофрезата, както е описано в тази инструкция за експлоатация и в инструкцията за експлоатация на двигателя.

### 4.3 Изисквания към потребителя

### ▲ ПРЕДУПРЕЖДЕНИЕ

- Потребителите без инструктаж не могат да разпознаят или преценят опасностите, възникващи от мотофрезата. Потребителят или други лица могат да бъдат сериозно ранени или убити.



- ▶ Прочетете, разберете добре и съхранявайте инструкцията за експлоатация.

- ▶ Ако мотофрезата се дава на друг човек: Предайте заедно с нея инструкцията за експлоатация на мотофрезата и двигателя.
- ▶ Уверете се, че потребителят отговаря на следните изисквания:
  - Потребителят е отпочинал.
  - Потребителят има физическа, сетивна и психическа способност да обслужва мотофрезата и да работи с нея. Ако потребителят има ограничена физическа, сетивна или психическа възможност за това, той трябва да работи под надзора и според указанията на отговорно лице.
  - Потребителят може да разпознае и прецени опасностите, свързани с мотофрезата.
  - Потребителят е наясно, че е отговорен при възникнали злополуки и щети.
  - Потребителят е пълнолетен или е бил обучен за съответната професия според националните разпоредби и под съответния надзор.
  - Потребителят е получил инструкция от специализиран търговец на STIHL или квалифицирано лице, преди да използва мотофрезата за първи път.
  - Потребителят не е под влияние на алкохол, лекарства или наркотици.
- ▶ Ако възникнат неясноти: обърнете се към специализиран търговец на STIHL.

#### 4.4 Облекло и оборудване

### ▲ ПРЕДУПРЕЖДЕНИЕ

- По време на работа дългата коса може да бъде захваната от мотофрезата. Потребителят може да се нарани сериозно.
  - ▶ Вържете и обезопасете дългата коса така, че да не може да бъде захваната от мотофрезата.
- По време на работа предмети могат бъдат изхвърлени с висока скорост. Потребителят може се нарани.
  - ▶ Носете плътно прилягащи предпазни очила. Подходящите предпазни очила се тестват съгласно стандарт EN 166 или съгласно националните разпоредби и се предлагат със съответната маркировка в търговската мрежа.
  - ▶ Носете дълъг панталон от устойчива материя.
- По време на работа възниква шум. Шумът може да увреди слуха.



- ▶ Носете средства за защита на слуха.

- По време на работата може да се вдигне прах. Вдишаният прах може да увреди Вашето здраве и да причини алергични реакции.
  - ▶ Ако се вдигне прах: носете маска за защита против прах.
- Неподходящото облекло може да се оплете в дървета, храсти или в мотофрезата. Потребителите без подходящо облекло могат да бъдат сериозно наранени.
  - ▶ Носете плътно прилепнало облекло.
  - ▶ Махнете шаловете и бижутата.
- По време на работата потребителят може да влезе в контакт с работните органи. Потребителят може да се нарани сериозно.
  - ▶ Носете предпазни ботуши със стоманени бомбета.
  - ▶ Носете дълъг панталон от устойчива материя.
- По време на почистването или поддръжката потребителят може да влезе в контакт с работните органи. Потребителят може се нарани.
  - ▶ Носете предпазни ръкавици, изработени от устойчив материал.
- Ако потребителят носи неподходящи обувки, може да се подхлъзне. Потребителят може се нарани.
  - ▶ Носете стабилни, затворени обувки с нехлъзгаща се подметка.

#### 4.5 Работна зона и среда

### ▲ ПРЕДУПРЕЖДЕНИЕ

- Външните лица, децата и животните не могат да разпознаят и преценят опасностите, свързани с мотофрезата и изхвърляните от нея предмети. Външните лица, децата и животните могат да бъдат сериозно наранени и да възникнат имуществени щети.



- ▶ Не допускайте външни лица, деца и животни в района на работа с уреда.
- ▶ Поддържайте дистанция спрямо предмети.
- ▶ Не оставяйте мотофрезата без надзор.
- ▶ Уверете се, че децата не могат да играят с мотофрезата.
- Когато работи двигателят, от шумозаглушителя излизат горещи изгорели газове. Горещите газове могат да изгорят кожата.

щите изгорели газове може да запалят леснозапалими материали и да причинят пожари.

- ▶ Дръжте струята изгорели газове надалеч от запалими материали.

## 4.6 Състояние, съответстващо на изискванията за безопасност

### 4.6.1 Мотофреза

Мотофрезата е в безопасно състояние, ако следните условия са изпълнени:

- Мотофрезата не е повредена.
- Работните органи или водещите колела са монтирани по двойки.
- От мотофрезата не изтича бензин.
- Капачката на резервоара за гориво е затворена.
- От мотофрезата не изтича моторно масло.
- Капачката на резервоара за моторно масло е затворена.
- Въздушният филтър в маслена баня е затворен.
- От корпуса на предавателната кутия не изтича трансмисионно масло.
- Капачката на резервоара за трансмисионно масло е затворена.
- Винтовата тапа е завинтена.
- Мотофрезата е чиста.
- Командните елементи функционират и нямат изменения.
- Работните органи или водещите колела са правилно монтирани.
- Монтирани са оригинални принадлежности на STIHL за тази мотофреза.
- Принадлежностите са правилно монтирани.

## ▲ ПРЕДУПРЕЖДЕНИЕ

- В небезопасно състояние компонентите може да не функционират правилно, съоръженията за безопасност може да не работят и може да изтича гориво. Има опасност от тежки наранявания или смърт.
  - ▶ Работете с мотофреза без неизправности.
  - ▶ Ако от мотофрезата изтича бензин: не работете с мотофрезата и потърсете помощ от специализиран търговец на STIHL.
  - ▶ Затворете капачката на резервоара за гориво.
  - ▶ Ако от мотофрезата изтича моторно масло: не работете с мотофрезата и потърсете помощ от специализиран търговец на STIHL.

- ▶ Затворете капачката на резервоара за моторно масло.
- ▶ Ако от мотофрезата изтича трансмисионно масло: не работете с мотофрезата и потърсете помощ от специализиран търговец на STIHL.
- ▶ Затворете капачката на резервоара за трансмисионно масло.
- ▶ Винтовата тапа е добре затегната.
- ▶ Ако мотофрезата е замърсена: почиствайте мотофрезата.
- ▶ Не модифицирайте мотофрезата. Изключение: монтаж на работни органи, ходов механизъм или водещи колела.
- ▶ Ако командните елементи не функционират: не работете с мотофрезата.
- ▶ Монтирайте оригинални принадлежности на STIHL за тази мотофреза.
- ▶ Монтирайте работните органи, ходовия механизъм и водещите колела така, както е описано в тази инструкция за експлоатация.
- ▶ Монтирайте принадлежностите, както е описано в тази инструкция за експлоатация или в инструкцията за експлоатация на принадлежностите.
- ▶ Не пъхайте предмети в отворите на мотофрезата.
- ▶ Сменяйте износените или повредени указателни табели.
- ▶ Ако възникнат неясноти: обърнете се към специализиран търговец на STIHL.

### 4.6.2 Работни органи

Работните органи са в безопасно състояние, ако са изпълнени следните условия:

- Работните органи не са повредени.
- Работните органи не са деформирани.
- Работните органи са правилно монтирани.

## ▲ ПРЕДУПРЕЖДЕНИЕ

- В състояние, което не е съобразено с изискванията за безопасност, потребителят може да загуби контрол над мотофрезата. Има опасност от тежки наранявания.
  - ▶ Работете с работни органи без неизправности.
  - ▶ Ако възникнат неясноти: обърнете се към специализиран търговец на STIHL.

## 4.7 Гориво и зареждане с гориво

### ▲ ПРЕДУПРЕЖДЕНИЕ

- Използваното гориво за тази мотофреза е бензин. Бензинът е силнозапалим. Ако бензинът влезе в контакт с открит огън или

горещи предмети, може да причини пожари или експлозии. Това може да доведе до тежки наранявания или смърт и може да възникнат материални щети.

- ▶ Пазете бензина от топлина и огън.
- ▶ Не разливайте бензин.
- ▶ Ако бъде разлят бензин: избършете бензина с кърпа и опитайте да запалите двигателя, когато всички части на мотофрезата са сухи.
- ▶ Не пушете.
- ▶ Не зареждайте с гориво в близост до огън.
- ▶ Преди зареждане загасете двигателя и го оставете да изстине.
- ▶ Ако трябва да изпразните резервоара: избършвайте на открито.
- ▶ Стартирайте двигателя на поне 3 м от мястото на зареждане с гориво.
- ▶ Никога не съхранявайте мотофреза с бензин в резервоара вътре в сграда.
- Вдишаните бензинови пари може да отровят хора.
  - ▶ Не вдишвайте бензинови пари.
  - ▶ Зареждайте с гориво на добре проветриво място.
- По време на работа мотофрезата се нагрива. Бензинът се разширява и в резервоара за гориво може да се създаде свръхналягане. Ако капачката на резервоара за гориво бъде отворена, може да изпръска бензин. Излизаният бензин може да се запали. Потребителят може да се нарани сериозно.
  - ▶ Първо оставете мотофрезата да изстине и след това отворете капачката на резервоара за гориво.
- Дрехи, които са в контакт с бензин, са леснозапалими. Това може да доведе до тежки наранявания или смърт и може да възникнат материални щети.
  - ▶ Ако дрехи влязат в контакт с бензин: преоблечете се.
- Бензинът може да е опасен за околната среда.
  - ▶ Не разливайте бензин.
  - ▶ Извърляйте бензина в съответствие с изискванията и природосъобразно.
- Ако бензинът влезе в контакт с кожата или очите, те може да се раздразнят.
  - ▶ Избягвайте контакт с бензин.
  - ▶ Ако има контакт с кожата: измийте засегнатите места по кожата обилно с вода и сапун.

- ▶ Ако има контакт с очите: промийте очите най-малко за 15 минути обилно с вода и потърсете лекар.
- Прелелият бензин може да се запали. Това може да доведе до тежки наранявания или смърт и може да възникнат материални щети.
  - ▶ Почистете замърсени с бензин бутилки.
  - ▶ Избягвайте опити за запалване, докато бензиновите пари не са се изпарили.
- Запалителната уредба на мотофрезата създава искри. Искрите могат да излязат навън и да причинят пожари и експлозии в леснозапалими или експлозивна среда. Това може да доведе до тежки наранявания или смърт и може да възникнат материални щети.
  - ▶ Използвайте запалителни свещи, които са описани в инструкцията за експлоатация на двигателя.
  - ▶ Завийте запалителната свещ и я затегнете добре.
  - ▶ Поставете и притиснете добре крайника на запалителната свещ.
- Ако мотофрезата бъде зареден с бензин, който е неподходящ за двигателя, мотофрезата може да се повреди.
  - ▶ Използвайте чист безоловен марков бензин.
  - ▶ Спазвайте предписанията в инструкцията за експлоатация на двигателя.

## 4.8 Работа

### **▲ ПРЕДУПРЕЖДЕНИЕ**

- Ако потребителят не стартира двигателя правилно, може да загуби контрол над мотофрезата. Потребителят може да се нарани сериозно.
  - ▶ Стартирайте двигателя така, както е описано в тази инструкция за експлоатация.
- Потребителят не може да продължи да работи концентрирано в определени ситуации. Потребителят може да загуби контрол над мотофрезата, да се спъне, да падне и да получи тежки наранявания.
  - ▶ Работете спокойно и обмислено.
  - ▶ Ако осветеността и видимостта са лоши: не работете с мотофрезата.
  - ▶ Управлявайте мотофрезата сами.
  - ▶ Водете работните органи в близост до земята.
  - ▶ Внимавайте за препятствия.
  - ▶ Не накланяйте мотофрезата.
  - ▶ Ако работите по каменисти или твърди почви: не работете с пълна газ.

- ▶ Работете здраво стъпили на земята и поддържайте равновесие.
- ▶ Ако се появят признаци на умора: направете почивка.
- ▶ Ако работите по наклон: работете напречно на склона.
- ▶ Не работете по склонове с наклон над 15° (26,8%).
- Когато двигателят работи, се образуват изгорели газове. Вдишаните изгорели газове може да отровят хората.
  - ▶ Не вдишвайте изгорели газове.
  - ▶ Работете с мотофрезата на добре проветриво място.
  - ▶ Ако възникнат гадене, главоболие, нарушения на зрението или слуха или световъртеж: прекратете работата и посетете лекар.
- Когато потребителят носи защита на слуха и двигателят работи, потребителят може да възприема и преценява шумовете ограничено.
  - ▶ Работете спокойно и обмислено.
- Въртящите се работни органи може да порежат потребителя. Потребителят може да се нарани сериозно.



- ▶ Никога не докосвайте въртящите се работни органи.

- Ако работните органи са блокирани от предмет и при това се подаде газ, мотофрезата може да се повреди.
  - ▶ Изключете двигателя. Едва след това отстранете предмета.
- Ако мотофрезата е наклонена напред, маслото може да изтече от двигателя и да застраши околната среда.
  - ▶ Не наклоняйте мотофрезата напред.
- Ако по време на работа потребителят влезе в контакт с работните органи, той може да се нарани тежко.
  - ▶ Изключете двигателя. Едва след това демонтирайте или монтирайте капака.
  - ▶ Никога не докосвайте въртящия се силоотводен вал.
- Ако мотофрезата започне да се държи различно или необичайно по време на работа, тя може да е в състояние, което не е безопасно. Има опасност от тежки наранявания и материални щети.
  - ▶ Прекратете работата и потърсете помощ от специализиран търговец на STIHL.
- По време на работа мотофрезата може да причини вибрации.

- ▶ Носете предпазни ръкавици.
- ▶ Правете почивки.
- ▶ Ако се появят признаци на проблем с кръвообращението: потърсете лекарска помощ.
- Когато се отпусне лостът за съединителя, работните органи продължават да се въртят още за кратко. Има опасност от тежки наранявания.
  - ▶ Изчакайте, докато работните органи спрат да се въртят.

## ▲ ОПАСНОСТ

- Ако работата се извършва в близост до кабели, провеждащи напрежение, работните органи може да влязат в контакт с тях и да ги повредят. За потребителя има опасност от тежки наранявания или смърт.
  - ▶ Не работете в близост до кабели, провеждащи напрежение.

## 4.9 Транспортиране

### ▲ ПРЕДУПРЕЖДЕНИЕ

- По време на работата корпусът на предавателната кутия може да се нагрее. Потребителят може да се изгори.
  - ▶ Не докосвайте горещия корпус на предавателната кутия.
- По време на транспорт мотофрезата може да се преобърне или да се премести. Има опасност от наранявания и материални щети.
  - ▶ Изключете двигателя.
  - ▶ Изтеглете накрайника на запалителната свещ.



- ▶ Подсигурете мотофрезата с притягащи колани, ремъци или мрежа така, че да не се преобърне и да не може да се движи.
- След като двигателят е работил, шумозаглушителят и двигателят може да са горещи. Потребителят може да се изгори.
  - ▶ Наклонете и бутайте мотофрезата в посока на потребителя.
- Мотофрезата е тежка. Ако потребителят носи мотофрезата сам, той може да бъде наранен.
  - ▶ Носете ръкавици.
  - ▶ Носете мотофрезата по двама.

## 4.10 Съхранение

### ▲ ПРЕДУПРЕЖДЕНИЕ

- Децата може да не разпознаят и преценят опасностите от мотофрезата. Децата може да получат тежки наранявания.
  - ▶ Изключете двигателя.
  - ▶ Съхранявайте мотофрезата на място, недостъпно за деца.
- Електрическите контакти на мотофрезата и металните компоненти може да корозират при влага. Мотофрезата може да се повреди.
  - ▶ Съхранявайте мотофрезата чиста и суха.

## 4.11 Почистване, поддръжка и ремонт

### ▲ ПРЕДУПРЕЖДЕНИЕ

- Ако по време на почистването, поддръжката или ремонта двигателя работи, работните органи може да се задвижат неволно. Има опасност от тежки наранявания и материални щети.
  - ▶ Изключете двигателя.



- ▶ Изтеглете накрайника на запалителната свещ.

- След като двигателят е работил, шумозаглушителят и двигателят може да са горещи. Има опасност от изгаряния.
  - ▶ Изчакайте, докато шумозаглушителят и двигателят се охладят.
- По време на работата корпусът на предавателната кутия може да се нагрее. Потребителят може да получи изгаряне.
  - ▶ Не докосвайте горещия корпус на предавателната кутия.
- Ако използвате силни почистващи препарати, почистване със струя вода или остри предмети, мотофрезата или работните органи може да се повредят. Ако не почиствате правилно мотофрезата или работните органи, компонентите няма да могат да функционират правилно и съоръженията за безопасност няма да работят. Има опасност от тежки наранявания.
  - ▶ Почистете мотофрезата и работните органи, както е описано в тази инструкция за експлоатация.
- Ако мотофрезата или работните органи не са поддържани или ремонтирани, както е описано в тази инструкция за експлоатация, компонентите може да не функционират

правилно и съоръженията за безопасност може да не работят. Има опасност от тежки наранявания или смърт.

- ▶ Поддържайте или ремонтирайте мотофрезата и работните органи, както е описано в тази инструкция за експлоатация.
- По време на почистването, поддръжката или ремонта на работните органи потребителят може да се пореже на остриите режещи ръбове. Потребителят може се нарани.
  - ▶ Носете предпазни ръкавици, изработени от устойчив материал.

## 5 Подготовка на мотофрезата за употреба

### 5.1 Подготовка на мотофрезата за употреба

Преди всяко начало на работа трябва да се изпълнят следните стъпки:

- ▶ Уверете се, че следните компоненти се намират в състояние, съобразено с изискванията за безопасност:
  - Мотофреза, [▣](#) 4.6.1
  - Работни органи, [▣](#) 4.6.2
- ▶ Почистване на мотофрезата, [▣](#) 15.1
- ▶ Монтиране на работните органи, [▣](#) 6.1.1
- ▶ Монтиране на ходовия механизъм, [▣](#) 6.3.1
- ▶ Монтиране на опората за копаене, [▣](#) 6.4
- ▶ Монтиране на ръкохватката, [▣](#) 6.5
- ▶ Окачване на жилата, [▣](#) 6.4
- ▶ Монтиране на ръкохватката за носене, [▣](#) 6.7
- ▶ Монтиране на защиты и капаци, [▣](#) 6.8
- ▶ Наливане на трансмисионно масло, [▣](#) 6.9
- ▶ Проверка на нивото на трансмисионно масло, [▣](#) 16.3
- ▶ Пълнене на моторно масло, [▣](#) 6.10
- ▶ Напълване на въздушния филтър в маслена баня, [▣](#) 6.11
- ▶ Зареждане на мотофрезата с гориво, [▣](#) 7.1
- ▶ Настройване на ръкохватката за потребителя, [▣](#) 8
- ▶ Проверка на командните елементи, [▣](#) 10.1
- ▶ Ако стъпките не могат да бъдат изпълнени: не използвайте мотофрезата и потърсете помощ от специализиран търговец на STIHL.

## 6 Сглобяване на мотофрезата

### 6.1 Демонтаж и монтаж на работните органи

#### 6.1.1 Монтиране на работните органи

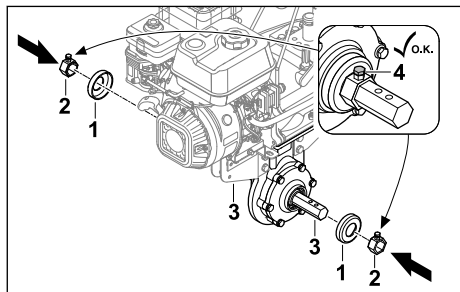

- ▶ Изключете двигателя.
- ▶ Закачете капачиците (1) и захващащото приспособление (2) към задвижващия вал (3).
- ▶ Затегнете фиксиращите болтове (4).

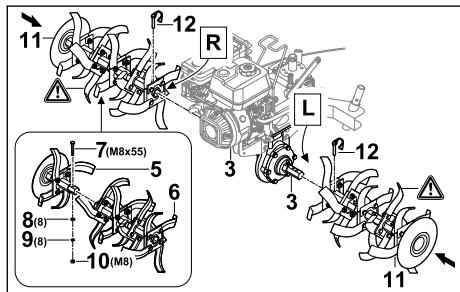

- ▶ Сглобете половините на работните органи (5 и 6) така, че отворите да съвпадат.
- ▶ Поставете болт (7) в отворите.
- ▶ Поставете шайба (8) и пружинен пръстен (9) върху болта (7).
- ▶ Завийте гайката (10) и я затегнете добре.
- ▶ Плъзнете работните органи (11) така върху задвижващия вал (3), че отворите да съвпадат.
- ▶ Пъхнете съгъваемите шплинтове (12) през отворите в задвижващия вал (3) и затворете предпазните скоби. Работните органи (11) са обезопасени.

#### 6.1.2 Демонтиране на работните органи

- ▶ Изключете двигателя.
- ▶ Извадете съгъваемите шплинтове.
- ▶ Демонтирайте работните органи.

- ▶ Притиснете съгъваемите шплинтове през отворите в задвижващия вал. Съгъваемите шплинтове са прибрани за съхранение.

### 6.2 Монтиране и демонтиране на колелата

#### 6.2.1 Монтиране на колелата

- ▶ Изключете двигателя.

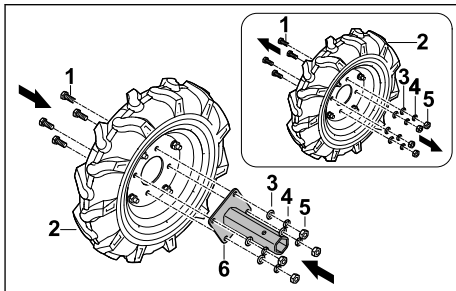

- ▶ Освободете болтовете (1) на колелото (2).
- ▶ Свалете шайбите (3), пружинните пръстени (4) и гайките (5).
- ▶ Поставете скобата за оста (6) върху колелото (2) така, че отворите да съвпадат.
- ▶ Поставете болтовете (1).
- ▶ Поставете шайбата (3) и пружинните пръстени (4) върху болтовете (1).
- ▶ Завийте гайките (5) и ги затегнете добре.

Скобата за оста (6) не трябва да се демонтира отново.

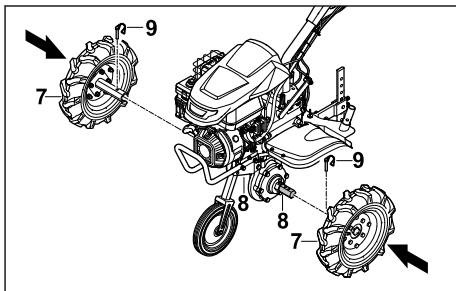

- ▶ Плъзнете колелата (7) така върху задвижващия вал (8), че отворите да съвпадат.
- ▶ Пъхнете съгъваемите шплинтове (9) през отворите в задвижващия вал (8) и затворете предпазните скоби. Колелата (7) са обезопасени.

#### 6.2.2 Демонтиране на колелата

- ▶ Изключете двигателя.
- ▶ Извадете съгъваемите шплинтове.
- ▶ Демонтирайте колелата.



- ▶ Притиснете съгъваемите шплинтове през отворите в задвижващия вал. Съгъваемите шплинтове са прибрани за съхранение.

## 6.3 Монтаж и демонтаж на ходовия механизъм

### 6.3.1 Монтиране на ходовия механизъм

#### УКАЗАНИЕ

- Ходовата част се използва само за транспортиране и трябва да се демонтира отново при работа.

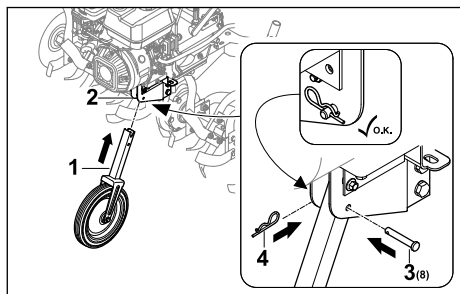

- ▶ Изключете двигателя.
- ▶ Плъзнете ходовия механизъм (1) така в рамката (2), че отворите да съвпадат.
- ▶ Поставете щифт (3) в отвора.
- ▶ Пъхнете шплинта (4) през отвора в щифта (3). Щифтът (3) е обезопасен и ходовият механизъм (1) е фиксиран.

### 6.3.2 Демонтиране на ходовия механизъм

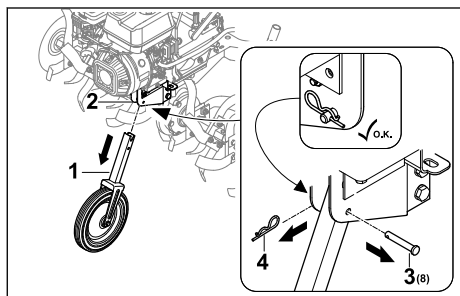

- ▶ Изключете двигателя.
- ▶ Изтеглете шплинта (4) и извадете щифта (3).
- ▶ Издърпайте ходовия механизъм (1) от рамката (2).

- ▶ Прокарайте щифта (3) през отвора на ходовия механизъм (1) и го обезопасете с шплинта (4). Щифтът (3) и шплинтът (4) са обезопасени.
- ▶ Съхранявайте безопасно ходовия механизъм (1).

## 6.4 Монтиране на опората за копаене

### Сглобяване на опората за копаене

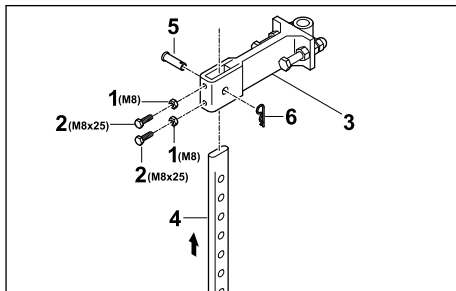

- ▶ Завийте гайките (1) и болтовете (2) и ги навийте в отворите в адаптера (3).
- ▶ Пъхнете опората за копаене (4) отдолу в адаптера (3) така, че отворът на адаптера (3) да съвпада с най-долния отвор на опората за копаене (4).
- ▶ Поставете щифта (5).
- ▶ Пъхнете шплинта (6) през отвора в щифта (5). Опората за копаене е обезопасена.

### Монтиране на опората за копаене

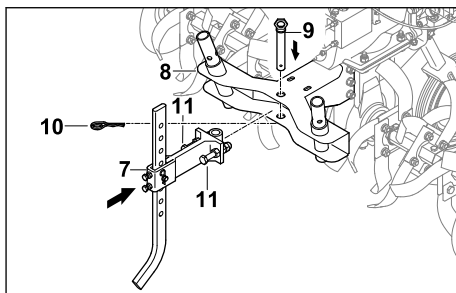

- ▶ Поставете адаптера с монтираната опора за копаене (7) в приспособлението за закрепване (8) на мотофрезата.
- ▶ Поставете щифта (9).
- ▶ Пъхнете шплинта (10) през отвора в щифта (9).
- ▶ Завийте и затегнете болтовете (11). Опората за копаене е обезопасена.

## 6.5 Монтиране на ръкохватката

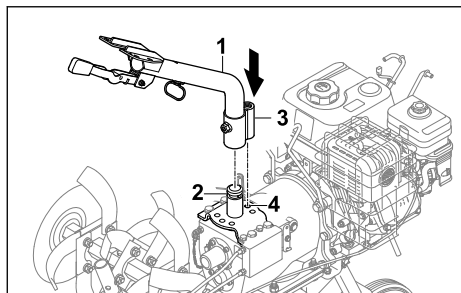

- ▶ Поставете долната част на ръкохватката (1) в приспособлението за монтиране (2) и настройте фиксиращото зъбче (3) в средна позиция (4).

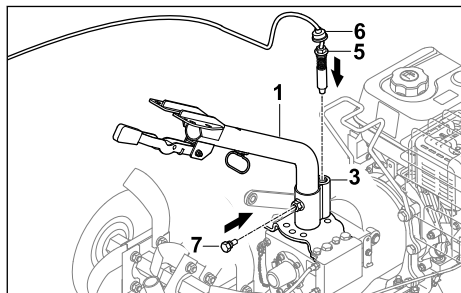

- ▶ Завийте щифта (5) във фиксиращото зъбче (3) и го затегнете.
- ▶ Плъзнете защитата против прах (6) надолу така, че фиксиращото зъбче (3) да е покрито.
- ▶ Затегнете болта (7). Долната част на ръкохватката (1) е фиксирана.

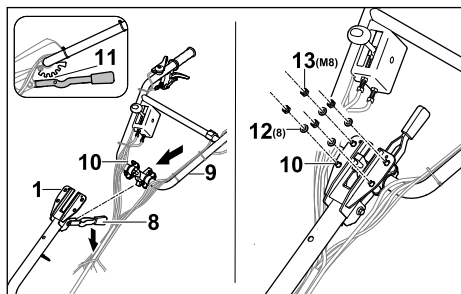

- ▶ Натиснете лоста (8) надолу и го задръжте.
- ▶ Пъхнете горната част на ръкохватката (9) с болтовете (10) отдолу в долната част на ръкохватката (1).

- ▶ Отпуснете лоста (8) и фиксирайте горната част на ръкохватката (8) в средна степен на фиксиране (11).
- ▶ Поставете шайбите (12) и гайките (13) върху болтовете (10).
- ▶ Затегнете гайките (13) с до 20 Nm до 25 Nm.  
Горната част на ръкохватката (9) е фиксирана.

Не е необходимо ръкохватката да се демонтира отново.

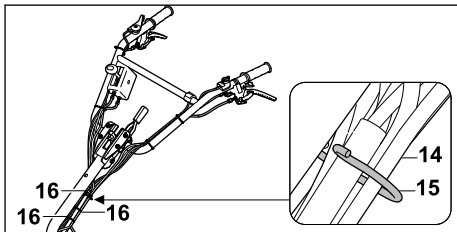

- ▶ Закачете жилата и кабелния спод (14) в държача (15).
- ▶ Закрепете жилата с кабелни превръзки (16) на равни разстояния към ръкохватката и внимавайте да няма прегънати или повредени жила.

## 6.6 Окачване на жилата

Окачване на жилото за задвижване на ходовата част

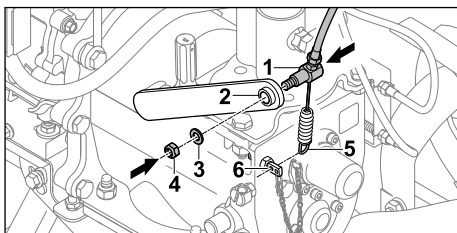

- ▶ Прокарайте жилото за задвижване на ходовата част (1) през лоста (2).
- ▶ Поставете шайбата (3).
- ▶ Завийте гайката (4).
- ▶ Закачете пружината (5) на държача (6).

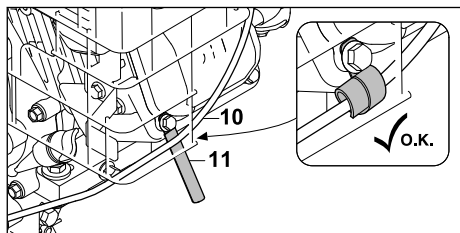
**Закрепване на жилото за газта**

- ▶ Закрепете жилото за газта (10) с държача за кабели (11).

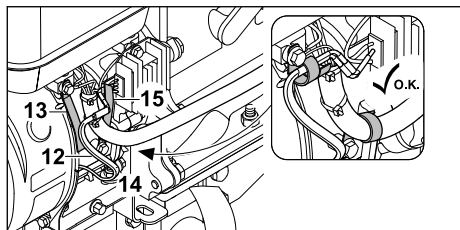
**Закрепване на кабела**

- ▶ Закрепете кабела (12) с държача за кабели (13).
- ▶ Закрепете кабелния шлаух (14) с държача за кабели (15).

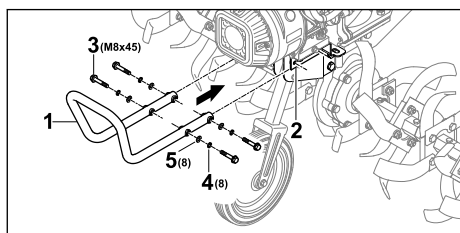
**6.7 Монтиране на ръкохватката за носене**

- ▶ Дръжте ръкохватката за носене (1) така към държача (2), че предните отвори да съвпадат.
- ▶ Поставете болтовете (3).
- ▶ Поставете пружинните пръстени (4) и шайбите (5).
- ▶ Затегнете болтовете (3) с 20 до 25 Nm. Ръкохватката за транспортиране (1) е фиксирана.

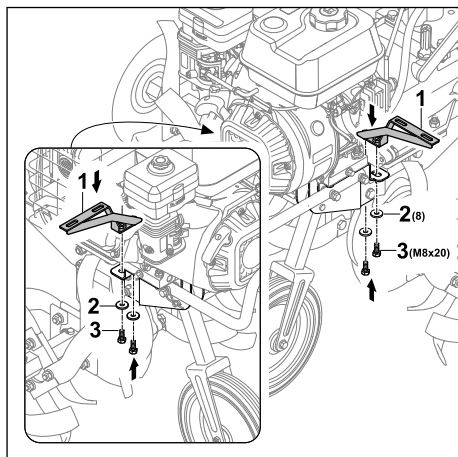
**6.8 Монтиране на защити и капаци****6.8.1 Монтиране на защитата**

- ▶ Поставете държачите (1) така, че отворите да съвпадат.
- ▶ Поставете шайбите (2) и болтовете (3) и ги завийте.

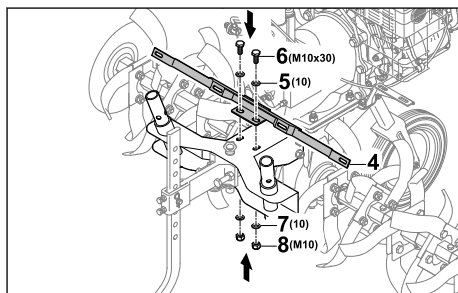

- ▶ Поставете държача (4) така, че отворите да съвпадат.
- ▶ Поставете шайбите (5) и болтовете (6).
- ▶ Поставете шайбите (7) върху болтовете (6).
- ▶ Завийте гайките (8) и ги затегнете добре.

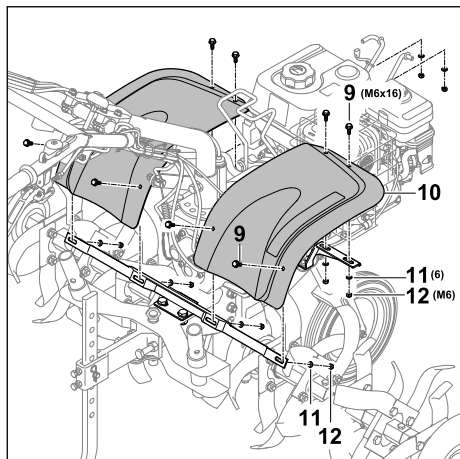

- ▶ Поставете болтовете (9) заедно с предпазния кожух (10).
- ▶ Поставете шайбите (11) върху болтовете (9).
- ▶ Завийте гайките (12) и ги затегнете добре.

### 6.8.2 Монтиране на капачице

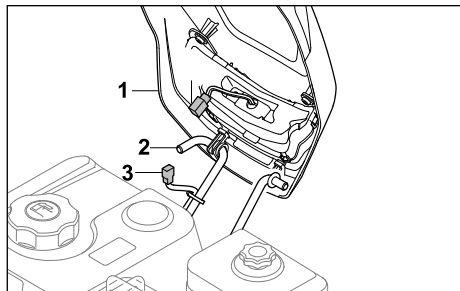

- ▶ Закачете капача (1) върху държача (2).
- ▶ Свържете щепселите на кабелите за светлините (3 и 4).

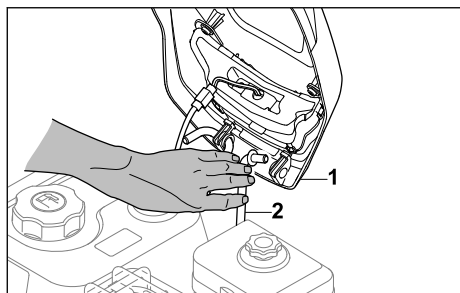

- ▶ Натиснете държача (2) дотолкова навътре, че капакът (1) да може да бъде пхнат.

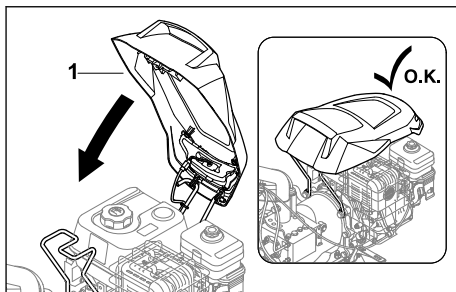

- ▶ Натиснете капача (1) надолу така, че да се фиксира.

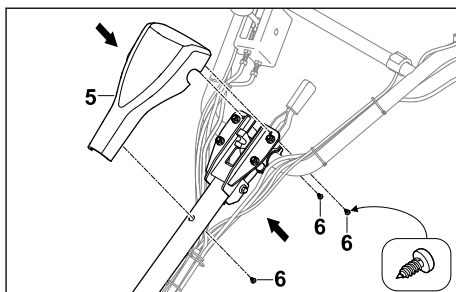

- ▶ Поставете капача (5) върху ръкохватката.
- ▶ Завийте болтовете (6).

### 6.9 Наливане на трансмисионно масло

Трансмисионното масло смазва и охлажда предавателната кутия на мотофрезата.

#### УКАЗАНИЕ

- При доставка на уреда няма налято трансмисионно масло. Стартирането на двигателя без или с твърде малко трансмисионно масло може да повреди мотофрезата.
    - ▶ Преди стартиране проверете нивото на трансмисионно масло и при необходимост долейте трансмисионно масло.
- 
- ▶ Изключете двигателя.
  - ▶ Поставете мотофрезата на равен терен.
  - ▶ Монтирайте ходовия механизъм.
  - ▶ Настройте опората за копаене на най-високата степен.
  - ▶ Почистете зоната около капачката за трансмисионно масло с влажна кърпа.

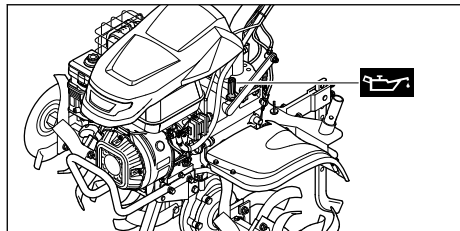

- ▶ Въртете капачката за трансмисионно масло обратно на часовниковата стрелка, докато капачката за трансмисионно масло може да бъде свалена.
- ▶ Свалете капачката за трансмисионно масло.
- ▶ Налейте 2,3 л трансмисионно масло SAE10W30 така, че да не бъде разлято.
- ▶ Поставете капачката за трансмисионно масло върху отвора за наливане.
- ▶ Завийте капачката за трансмисионно масло по посока на часовниковата стрелка и затегнете на ръка. Отворът за наливане е затворен.

## 6.10 Пълнене на моторно масло

Моторното масло смазва и охлажда двигателя.

Спецификацията на моторното масло и количеството за пълнене са посочени в инструкцията за експлоатация.

### УКАЗАНИЕ

- При доставка на уреда няма налято моторно масло. Стартирането на двигателя без или с твърде малко моторно масло може да повреди мотофрезата.
  - ▶ Преди всяко стартиране проверете нивото на моторно масло и при необходимост долейте моторно масло.
- ▶ Пълнете моторно масло така, както е описано в инструкцията за експлоатация на двигателя.

## 6.11 Напълване на въздушния филтър в маслена баня

Въздушният филтър в маслена баня филтрира засмуквания от двигателя въздух.

### УКАЗАНИЕ

- При доставка на уреда във въздушния филтър в маслена баня няма налято моторно масло. Стартирането на двигателя без или с твърде малко моторно масло във въздушния филтър в маслена баня може да повреди мотофрезата.
  - ▶ Преди стартиране проверете нивото на моторно масло във въздушния филтър в маслена баня и при необходимост долейте моторно масло.

Спецификацията на моторното масло и количеството за пълнене са посочени в инструкцията за експлоатация.

## 7 Зареждане на мотофрезата с гориво

### 7.1 Зареждане на мотофрезата с гориво

### УКАЗАНИЕ

- Ако мотофрезата не бъде заредена с подходящо гориво, може да се повреди.
  - ▶ Спазвайте предписанията в инструкцията за експлоатация на двигателя.
- ▶ Изключете двигателя.
- ▶ Поставете мотофрезата на равен терен.
- ▶ Отворете капака.
- ▶ Почистете зоната около капачката на резервоара за гориво с влажна кърпа.

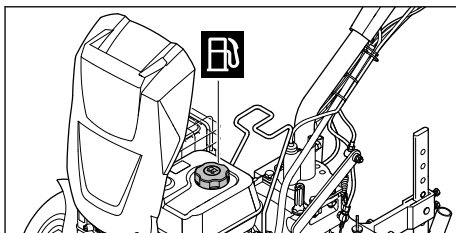

- ▶ Въртете капачката на резервоара за гориво обратно на часовниковата стрелка, докато капачката на резервоара за гориво може да бъде свалена.
- ▶ Свалете капачката на резервоара за гориво.
- ▶ Налейте гориво така, че да не бъде разсипано и да остават поне 15 мм до ръба на резервоара за гориво.
- ▶ Поставете капачката на резервоара за гориво върху резервоара за гориво.

- ▶ Завийте капачката на резервоара за гориво по посока на часовниковата стрелка и затегнете на ръка.
- ▶ Затворете капака.  
Резервоарът за гориво е затворен.

## 8 Настройване на мотофрезата за потребителя

### 8.1 Регулиране на височината на ръкохватката

Ръкохватката може да се регулира на 5 различни степени.

- ▶ Изключете двигателя.
- ▶ Поставете мотофрезата на равен терен.

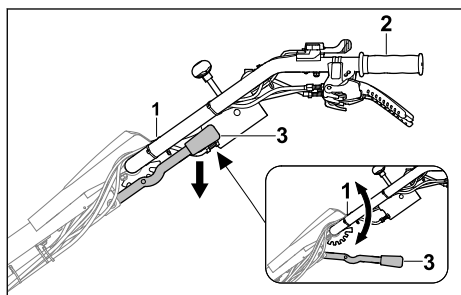

- ▶ Дръжте здраво с едната ръка ръкохватката (1) за извития лост (2).
- ▶ С другата ръка натиснете лоста (3) надолу и задръжте.
- ▶ Поставете ръкохватката (1) в желаната позиция.
- ▶ Отпуснете лоста (3).  
Ръкохватката е фиксирана.

### 8.2 Странично настройване на ръкохватката

Ръкохватката може да бъде изместена наляво или надясно.

- ▶ Изключете двигателя.
- ▶ Поставете мотофрезата на равен терен.

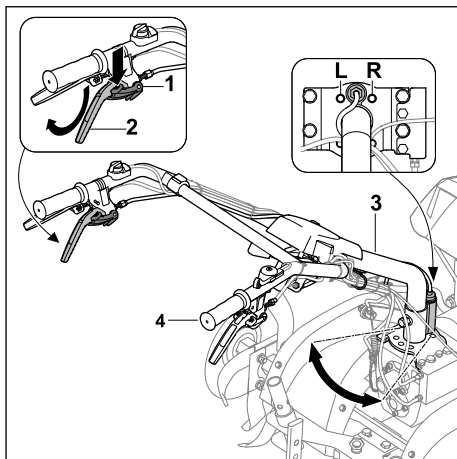

- ▶ Натиснете надолу блокировката (1) докрай и я задръжте.
- ▶ Натиснете нагоре лоста за съединителя - странично изместване (2) докрай и го задръжте.
- ▶ Пуснете блокировката (1).
- ▶ Дръжте здраво с другата ръка ръкохватката (3) за извития лост (4).
- ▶ Поставете ръкохватката (3) в желаната позиция (L, R).
- ▶ Пуснете лоста за съединителя - странично изместване (2).  
Ръкохватката е фиксирана.

## 9 Стартиране и спиране на мотофрезата

### 9.1 Стартиране и спиране на двигателя

#### 9.1.1 Стартиране на двигателя

- ▶ Поставете мотофрезата на равен терен.
- ▶ Включете на празен ход.

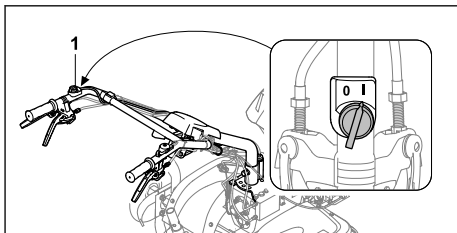

- ▶ Поставете главния прекъсвач (1) на позиция I.



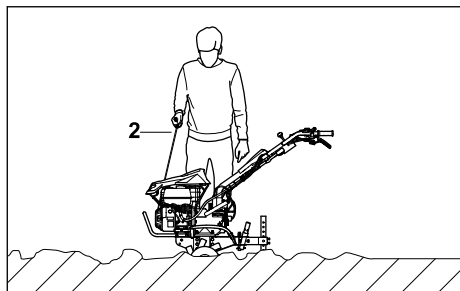

- ▶ Издърпайте бавно ръкохватката за стартиране (2), докато усетите съпротивление.
- ▶ Дърпайте ръкохватката за стартиране (2) бързо и я връщайте обратно, докато двигателят не заработи.
- ▶ Ако двигателят не стартира: съблюдавайте инструкцията за експлоатация на двигателя.

### 9.1.2 Изключване на двигателя

- ▶ Поставете мотофрезата на равен терен.
- ▶ Изключете задвижването на ходовата част. Задвижването е разединено и задвижващият вал не се върти.

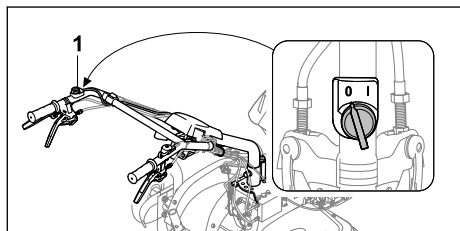

- ▶ Поставете главния прекъсвач (1) на позиция 0. Двигателят изгасва.

## 9.2 Задаване на скорост

Може да бъдат зададени 4 скорости.

0/R = празен ход/задна скорост

- Празният ход служи за стартиране на двигателя или при стоене на едно място на мотофрезата при работещ двигател.
- Задната скорост служи за освобождаване на работните органи или за позициониране на мотофрезата.

1 = бавна предна скорост

- Бавната предна скорост се избира при разрохкване на твърда почва или при създаването на лехи.

2 = бърза предна скорост

- Бързата предна скорост се избира при размесване на почвени добавки в рохка

почва или при обработването на рохка почва.

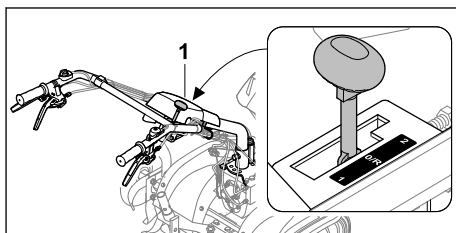

- ▶ Поставете скоростния лост (1) в желаната позиция.

### УКАЗАНИЕ

- За стартиране на двигателя и при работни почивки включвайте на празен ход.

## 9.3 Настройване на оборотите

С помощта на лоста за газта може да се регулират оборотите на двигателя.

- ▶ Стартирайте двигателя.

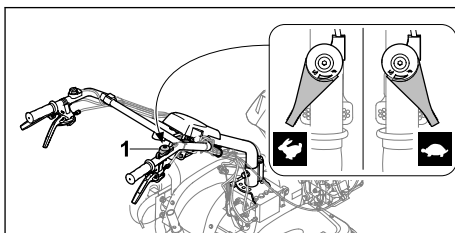

- ▶ Настройте оборотите чрез лоста за газта (1).

## 9.4 Включване и изключване на задвижването на ходовата част

### 9.4.1 Включване на задвижването на ходовата част

С помощта на лоста за съединителя - задвижване на ходовата част при работещ двигател се съединява или разединява задвижващият вал.

#### Задвижване на ходовата част напред

Чрез лоста за съединителя - задвижване на ходовата част при монтирани работни органи или колела и зададени скорости 1 или 2 мотофрезата се привежда в движение напред.

- ▶ Стартирайте двигателя.



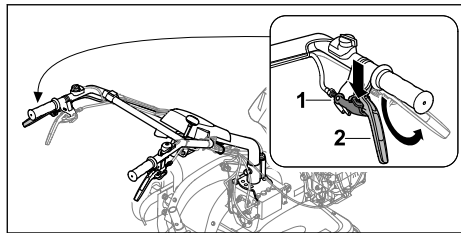

- ▶ Натиснете надолу блокировката (1) докрай и я задръжте.
- ▶ Натиснете нагоре лоста за съединителя - задвижване на ходовата част (2) докрай и го задръжте.
- ▶ Пуснете блокировката (1).  
Задвижването е съединено и задвижващият вал се върти. Мотофрезата се движи напред.

### Задвижване на ходовата част назад

Чрез лоста за съединителя - задна скорост и последващо задействане на лоста за съединителя - задвижване на ходовата част при монтирани работни органи или колела и зададена скорост 0/R мотофрезата се привежда в движение назад.

- ▶ Стартирайте двигателя.

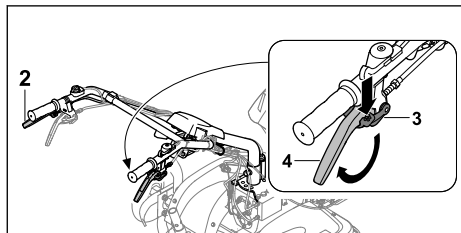

- ▶ Натиснете надолу блокировката (3) докрай и я задръжте.
- ▶ Натиснете нагоре лоста за съединителя - задна скорост (4) докрай и го задръжте.
- ▶ Пуснете блокировката (3).
- ▶ Включете задвижването на ходовата част с лоста за съединителя - задвижване на ходовата част (2).  
Задвижването е съединено и задвижващият вал се върти. Мотофрезата се движи назад.

### 9.4.2 Изключване на задвижването на ходовата част

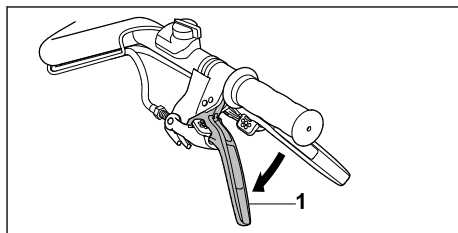

- ▶ Отпуснете лоста за съединителя - задвижване на ходовата част (1).  
Задвижването е разединено и задвижващият вал не се върти.

## 10 Проверка на мотофрезата

### 10.1 Проверка на командните елементи

#### Фиксиране

- ▶ Изключете двигателя.
- ▶ Опитайте да натиснете лоста за съединителя, без да натискате блокировката.
- ▶ Ако лостът за съединителя може да се натисне: не използвайте мотофрезата и потърсете помощ от специализиран търговец на STIHL.  
Блокировката е неизправна.
- ▶ Натиснете блокировката и я задръжте натисната.
- ▶ Натиснете лоста за съединителя.
- ▶ Пуснете лоста за съединителя и блокировката.
- ▶ Ако лостът за съединителя или блокировката се движат трудно или не се връщат в изходна позиция: не използвайте мотофрезата и потърсете помощ от специализиран търговец на STIHL.  
Лостът за съединителя или блокировката е неизправна.
- ▶ Всички блокировки на лостовете за съединители се проверяват по един и същи начин.

#### Лост за съединителя - задвижване на ходовата част

- ▶ Стартирайте двигателя.
- ▶ Задайте скорост 1 или 2.
- ▶ Включете задвижването на ходовата част.  
Задвижването е съединено и задвижващият вал се върти.

- ▶ Ако задвижването на ходовата част не се включва:
  - ▶ Не използвайте мотофрезата и потърсете помощ от специализиран търговец на STIHL.
 Лостът за съединителя - задвижване на ходовата част е неизправен.

#### Лост за съединителя - задна скорост

- ▶ Стартирайте двигателя.
- ▶ Задайте скорост 0/R.
- ▶ Освободете лоста за съединителя - задна скорост, натиснете нагоре и го задръжте.
- ▶ Включете задвижването на ходовата част. Задвижването е съединено и задвижващият вал се върти.
- ▶ Ако мотофрезата не се движи назад:
  - ▶ Не използвайте мотофрезата и потърсете помощ от специализиран търговец на STIHL.
 Лостът за съединителя - задна скорост е неизправен.

#### Лост за съединителя - странично изместване

- ▶ Освободете лоста за съединителя - странично изместване, натиснете нагоре и го задръжте. Ръкохватката може да се измества странично.
- ▶ Ако ръкохватката не може да се измести:
  - ▶ Не използвайте мотофрезата и потърсете помощ от специализиран търговец на STIHL.
 Лостът за съединителя - странично изместване или проводникът е неизправен.

#### Главен прекъсвач

- ▶ Стартирайте двигателя.
- ▶ Поставете главния прекъсвач на позиция 0. Двигателят изгасва.
- ▶ Ако двигателят не изгасва:
  - ▶ не използвайте мотофрезата и потърсете помощ от специализиран търговец на STIHL.
 Главният прекъсвач е неизправен.

#### Лост за газта

- ▶ Стартирайте двигателя.
- ▶ Преместете лоста за газта.
- ▶ Оборотите на двигателя се променят.
- ▶ Ако оборотите на двигателя не се променят:
  - ▶ Не използвайте мотофрезата и потърсете помощ от специализиран търговец на STIHL.
 Лостът за газта е неизправен.

#### Скоростен лост

- ▶ Задайте скорост 0/R, 1 и 2.
- ▶ Ако някоя от скоростите не може да бъде зададена:
  - ▶ Не използвайте мотофрезата и потърсете помощ от специализиран търговец на STIHL.
 Скоростният лост е неизправен.

#### Превключвател за светлините

- ▶ Стартирайте двигателя.
- ▶ Натиснете прекъсвача за включване. Фарът свети.
- ▶ Натиснете прекъсвача за изключване. Фарът изгасва.
- ▶ Ако фарът не свети:
  - ▶ Проверете дали фарът е неизправен.
- ▶ Ако фарът е неизправен:
  - ▶ Не използвайте мотофрезата и потърсете помощ от специализиран търговец на STIHL.
 Превключвателят на светлините е дефектен.

## 11 Работа с мотофрезата

### 11.1 Демонтиране на ходовия механизъм

- ▶ Преди началото на работата демонтирайте ходовия механизъм,  6.3.2.

### 11.2 Регулиране на опората за копаене

Опората за копаене може да бъде регулирана в 8 степени.

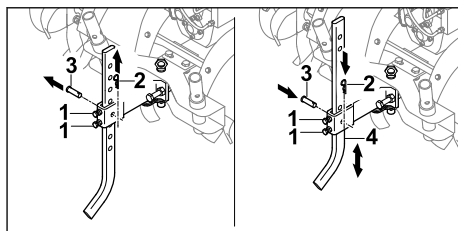

- ▶ Разхлабете болтовете (1).
- ▶ Изтеглете шплинта (2) и извадете щифта (3).
- ▶ Поставете опората за копаене (4) в желаната позиция.
- ▶ Поставете щифта (3).
- ▶ Пъхнете шплинта (2) през отвора в щифта (3).
- ▶ Затегнете болтовете (1).

### 11.3 Използване на задвижването със силоотводен вал

- ▶ Изключете двигателя.

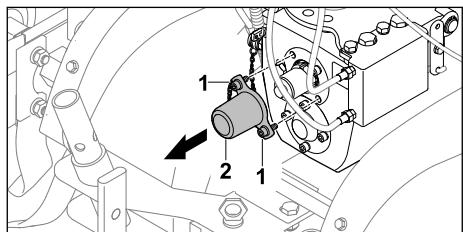

- ▶ Развийте болтовете (1).
- ▶ Свалете капака (2).  
Болтовете (1) остават свързани с капака (2).

#### Включване на задвижването със силоотводен вал



#### ПРЕДУПРЕЖДЕНИЕ

- Когато се използва задвижването със силоотводен вал, двигателят работи. Ако е зададена скорост, мотофрезата може да се задвижи без контрол. Има опасност от тежки наранявания или прегазване.
  - ▶ Не задействайте лоста за съединителя - задна скорост.
  - ▶ Не задавайте скорости 1 и 2.
- ▶ Стартирайте двигателя.
- ▶ Поставете скоростния лост в позиция 0/R.
- ▶ Освободете лоста за съединителя - задвижване на ходовата част, натиснете го и го задръжте.
- ▶ Настройте оборотите чрез лоста за газта. Силоотводният вал се върти със зададената скорост.

#### Изключване на задвижването със силоотводен вал

- ▶ Отпуснете лоста за съединителя - задвижване на ходовата част.
- ▶ Ако задвижването със силоотводен вал вече не се използва:
  - ▶ Изключете двигателя.
  - ▶ Монтирайте капака.

### 11.4 Включване и изключване на фара

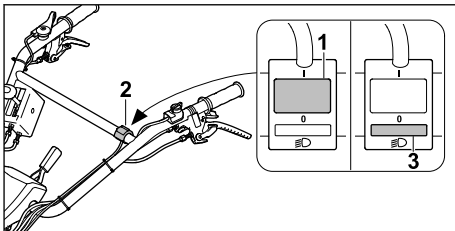

- ▶ Натиснете прекъсвача (1) на превключвателя за светлините (2). Фарът свети.
- ▶ Натиснете прекъсвача (3) на превключвателя за светлините (2). Фарът е изключен.

### 11.5 Държане и водене на мотофрезата

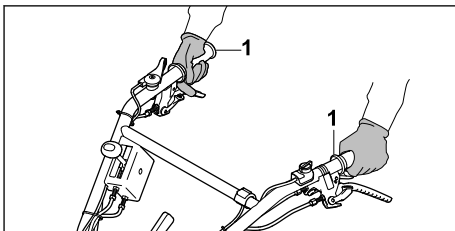

- ▶ Дръжте мотофрезата за извитите лостове (1) с две ръце така, че палците да обхващат извитите лостове.

### 11.6 Разрохкване на твърда почва и размесване на почвени добавки в рохка почва

- ▶ Демонтирайте ходовия механизъм.
- ▶ Стартирайте двигателя.

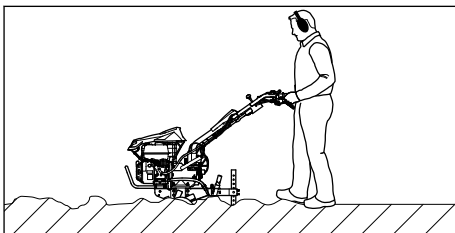

- ▶ Придвижвайте мотофрезата напред и с опората за копаене регулирайте работната скорост и работната дълбочина.
- ▶ Бавно и контролирано ходете напред.

- ▶ Ако работните органи блокират:
  - ▶ Задайте скорост 0/R.
  - ▶ Придвигнете мотофрезата бавно назад, докато работните органи не се освободят.
  - ▶ Задайте скорост.
  - ▶ Бавно и контролирано ходете напред.

### 11.7 Обработване на рохка почва

- ▶ Демонтирайте ходовия механизъм.
- ▶ Стартирайте двигателя.

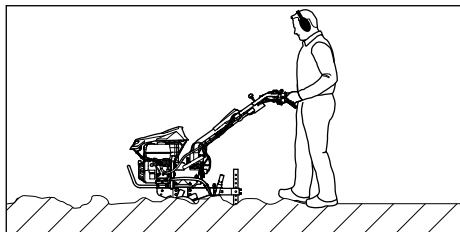

- ▶ Придвигвайте мотофрезата напред и с опората за копаене регулирайте работната скорост и работната дълбочина.
- ▶ Бавно и контролирано ходете напред.

### 11.8 Създаване на лехи

- ▶ Демонтирайте ходовия механизъм.
- ▶ Стартирайте двигателя.

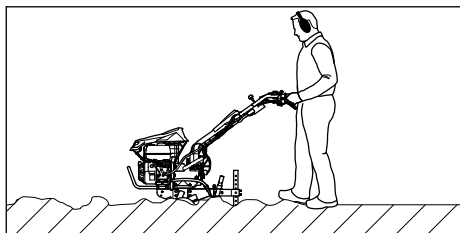

- ▶ Придвигвайте мотофрезата напред и с опората за копаене регулирайте работната скорост и работната дълбочина.
- ▶ Бавно и контролирано ходете напред.

## 12 След работа

### 12.1 След работа

- ▶ Изключете двигателя.
- ▶ Изчакайте мотофрезата да изстине.
- ▶ Монтирайте ходовия механизъм.
- ▶ Ако мотофрезата е мокра: оставете мотофрезата да изсъхне.
- ▶ Почистете мотофрезата.
- ▶ Почистете работните органи.

## 13 Транспортиране

### 13.1 Транспортиране на мотофрезата

- ▶ Изключете двигателя.

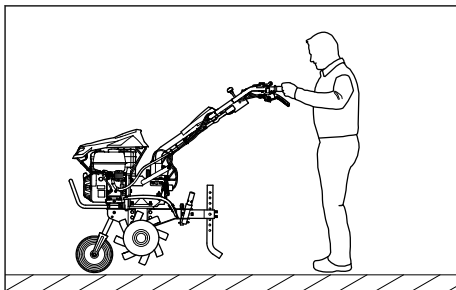

- ▶ Ако мотофрезата се транспортира с ходовия механизъм:
  - ▶ Монтирайте ходовия механизъм.
  - ▶ Хванете здраво мотофрезата за двата извити лоста и я повдигнете така, че мотофрезата да застане върху ходовия механизъм.
  - ▶ Бавно бутайте или теглете мотофрезата.

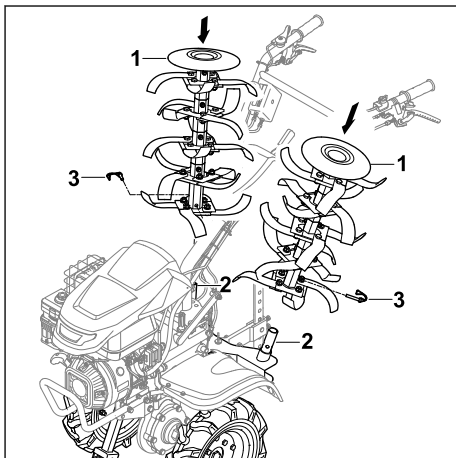

- ▶ Ако мотофрезата се транспортира с колелата:
  - ▶ Монтирайте колелата.
  - ▶ Монтирайте ходовия механизъм.
  - ▶ Поставете работните органи (1) в предвидения за това транспортен адаптер за работен орган (2) така, че отворите да съвпадат.
  - ▶ Натиснете съгъваемите шплинтове (3) през отворите и затворете предпазната скоба.
  - ▶ Стартирайте двигателя.
  - ▶ Включете задвижването на ходовата част.
  - ▶ Бавно и контролирано водете мотофрезата напред.

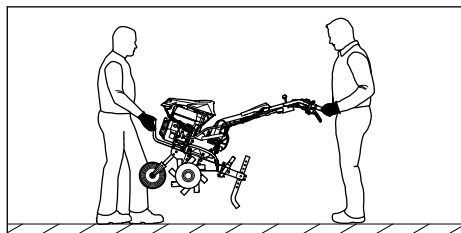

- ▶ Ако носите мотофрезата:
  - ▶ Един човек трябва да държи мотофрезата с две ръце за ръкохватката за носене отпред и друг да я държи с две ръце за извитите лостове.
  - ▶ Повдигайте и носете мотофрезата по двама.
  - ▶ Носете предпазни ръкавици, изработени от устойчив материал.
- ▶ Ако мотофрезата се транспортира в превозно средство:
  - ▶ Подсигурете мотофрезата така, че да не се преобърне и да не може да се движи.

## 14 Съхранение

### 14.1 Съхранение на мотофрезата

- ПРЕДУПРЕЖДЕНИЕ**
- Никога не пускайте мотофрезата в експлоатация със сгънатата горна част на ръкохватката. Има опасност от тежки наранявания и материални щети.
    - ▶ Сгъвайте горната част на ръкохватката при съхранение.

- ▶ Изключете двигателя.
- ▶ Изчакайте мотофрезата да изстине.
- ▶ Монтирайте ходовия механизъм.

- ▶ Фиксирайте опората за копаене в петия отвор.
- ▶ Монтирайте колелата.
- ▶ Поставете работните органи върху транспортния адаптер за работен орган.

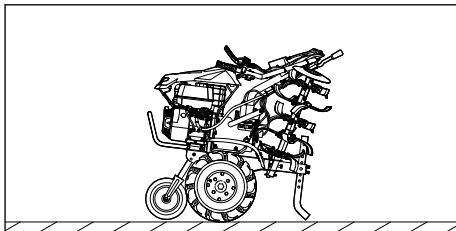

- ▶ Сгънете горната част на ръкохватката.
- ▶ Съхранявайте мотофрезата така, че следните условия да са изпълнени:
  - Мотофрезата стои на равна повърхност върху ходовия механизъм, работните органи и опората за копаене.
  - Мотофрезата е на място, недостъпно за деца.
  - Мотофрезата е чиста и суха.
- ▶ Ако мотофрезата се съхранява за повече от 3 месеца:
  - ▶ Демонтирайте работните органи.
  - ▶ Отворете капачката на резервоара за гориво.
  - ▶ Изпразнете резервоара за горивото.
  - ▶ Затворете резервоара за гориво.
  - ▶ Предоставете резервоара за гориво за почистване от специализиран търговец на STIHL.
  - ▶ Стартирайте двигателя и го оставете да работи на празен ход, докато не изгасне.

## 15 Почистване

### 15.1 Почистване на мотофрезата

- ▶ Изключете двигателя.
- ▶ Изчакайте мотофрезата да изстине.
- ▶ Почистете мотофрезата с мека четка или с разтворител за смола STIHL.
- ▶ Почистете вентилационните отвори с четчица.
- ▶ Напръскайте задвижващия вал с мултифункционален спрей STIHL.

### 15.2 Почистване на работните органи

- ▶ Изключете двигателя.
- ▶ Изчакайте мотофрезата да изстине.
- ▶ Поставете ръкохватката на най-ниската степен.

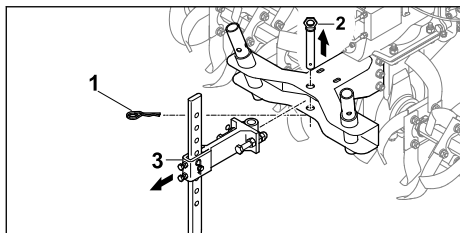

- ▶ Изтеглете шплинта (1) и извадете щифта (2).
- ▶ Извадете опората за копаене заедно с адаптера (3).

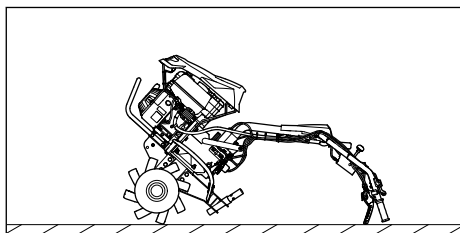

- ▶ Поставете мотофрезата върху ръкохватката назад.
- ▶ Почистете работните органи с водна струя или с уред за почистване под високо налягане.

#### УКАЗАНИЕ

- Насочете водната струя само към работните органи. При употребата на уред за почистване под високо налягане спазвайте разстояние от поне 1 м.

## 16 Поддръжка /обслужване

### 16.1 Интервали за профилактика

Интервалите за профилактика зависят от условията на средата и от работните условия. STIHL препоръчва следните интервали за профилактика:

#### Двигател

- ▶ Поддържайте двигателя така, както е посочено в инструкцията за експлоатация на двигателя.

#### Преди всяка употреба:

- ▶ Проверявайте нивото на трансмисионно масло.
- ▶ Проверете налягането в гумите на колелата.  
Правилно налягане в гумите: 2 бара

След първия месец или след 20 работни часа:

- ▶ Сменете трансмисионното масло.

На всеки 6 месеца или след 100 работни часа:

- ▶ Сменете трансмисионното масло.

### 16.2 Смазване на предавателната кутия

- ▶ Изключете двигателя.
- ▶ Поставете мотофрезата на равен терен.
- ▶ Монтирайте ходовия механизъм.
- ▶ Настройте опората за копаене на най-високата степен.
- ▶ Почистете зоната около капачката за трансмисионно масло с влажна кърпа.

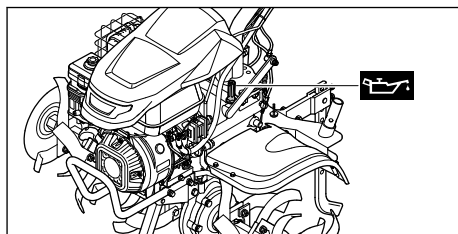

- ▶ Развивайте капачката за трансмисионно масло обратно на часовниковата стрелка, докато капачката за трансмисионно масло може да бъде свалена.
- ▶ Свалете капачката за трансмисионно масло.
- ▶ Налейте трансмисионно масло SAE10W30 така, че да не бъде разлято.
- ▶ Поставете капачката за трансмисионно масло върху отвора за наливане.
- ▶ Завийте капачката за трансмисионно масло по посока на часовниковата стрелка и затегнете на ръка.  
Отворът за наливане е затворен.

### 16.3 Проверка на нивото на трансмисионно масло

- ▶ Изключете двигателя.
- ▶ Поставете мотофрезата на равен терен.
- ▶ Монтирайте ходовия механизъм.
- ▶ Настройте опората за копаене на най-високата степен.

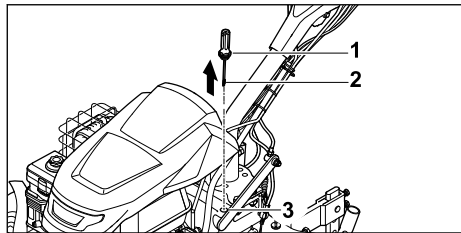

- ▶ Развивайте капачката за трансмисионно масло (1) обратно на часовниковата стрелка, докато капачката за трансмисионно масло (1) може да бъде свалена.
- ▶ Свалете капачката за трансмисионно масло (1).
- ▶ Избършете измервателната пръчка (2).
- ▶ Вкарайте измервателната пръчка (2) в крайника за пълнене на масло (3) и я извадете отново.
- ▶ Проверете нивото на трансмисионно масло върху измервателната пръчка (2).
  - ▶ Ако нивото на трансмисионното масло е под обозначението **MIN**: смажете предавателната кутия.
  - ▶ Ако нивото на трансмисионното масло е над обозначението **MAX**: източете трансмисионно масло.
  - ▶ Ако нивото на трансмисионното масло е между обозначенията **MIN** и **MAX**: в предавателната кутия има достатъчно трансмисионно масло.
- ▶ Поставете капачката за трансмисионно масло (1) върху отвора за наливане (3).
- ▶ Завийте капачката за трансмисионно масло (1) по посока на часовниковата стрелка и затегнете на ръка.

Отворът за наливане (3) е затворен.

## 16.4 Смяна на трансмисионното масло

- ▶ Изключете двигателя.
- ▶ Поставете мотофрезата на равен терен.
- ▶ Монтирайте ходовия механизъм.
- ▶ Настройте опората за копаене на най-високата степен.

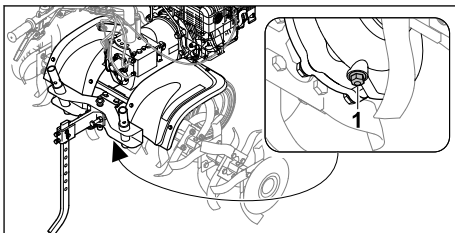

- ▶ Развийте винтовата тапа (1).
- ▶ Изпуснете трансмисионното масло в подходящ контейнер.
- ▶ Завийте винтовата тапа (1) и я затегнете.
- ▶ Налейте трансмисионно масло.

## 17 Ремонт

### 17.1 Ремонт на мотофрезата и работните органи

Потребителят не може сам да ремонтира мотофрезата и работните органи.

- ▶ Ако мотофрезата или работните органи са повредени: не използвайте мотофрезата или работните органи и потърсете помощ от специализиран търговец на STIHL.

## 18 Отстраняване на неизправности

### 18.1 Отстраняване на неизправности по мотофрезата

Неизправност	Причина	Отстраняване
Двигателят не пали.	В резервоара за гориво няма достатъчно гориво.	▶ Заредете мотофрезата с гориво.
	Главният прекъсвач е в позиция 0.	▶ Задействайте прекъсвача.
	Горивото в резервоара е замърсено, старо или с лошо качество	▶ Винаги използвайте свежо марково гориво безоловен бензин. ▶ Почистете карбуратора. ▶ Почистете тръбопроводите за гориво.
	Накрайникът на запалителната свещ е изваден от запалителната свещ или кабелът за запалване не е закрепен	▶ Поставете крайника на запалителната свещ. ▶ Проверете връзката между кабела за запалване и щекера.



Неизправност	Причина	Отстраняване
	добре към крайника.	
	Запалителната свещ е опушена, повредена или разстоянието между електродите е неправилно.	<ul style="list-style-type: none"> <li>▶ Почистете или сменете запалителната свещ.</li> <li>▶ Регулирайте разстоянието между електродите.</li> </ul>
	Въздушният филтър в маслена баня е замърсен.	▶ Почистете или сменете въздушния филтър в маслена баня.
	Двигателят е задоволен.	▶ Отвийте запалителната свещ и я подсушете, поставете главния прекъсвач на 0 и издърпайте многократно стартерното въже при отворена запалителна свещ.
	Карбураторът е замръзнал.	▶ Загрейте мотофрезата до +10°C.
Двигателят се стартира трудно или мощността му отслабва.	В резервоара за гориво и карбуратора има вода или карбураторът е запушен	▶ Изпразнете резервоара за гориво, почистете тръбопровода за гориво и карбуратора.
	Резервоарът за гориво е замърсен.	▶ Почистете резервоара за гориво.
	Въздушният филтър в маслена баня е замърсен.	▶ Почистете или сменете въздушния филтър в маслена баня.
	Запалителната свещ е опушена.	▶ Почистете или сменете запалителната свещ.
	Използвано е грешно гориво.	▶ Проверете горивото.
Двигателят загрява много.	Охлаждащите ребра са замърсени.	▶ Почистете охлаждащите ребра.
	Твърде ниско ниво на маслото в двигателя.	▶ Долейте моторно масло.
	Повърхността на двигателя е покрита със земен материал.	▶ Отстранете земния материал от двигателя.
	Твърде високи обороти на двигателя.	▶ Намалете оборотите.
Двигателят работи неравномерно.	Въздушният филтър в маслена баня е замърсен.	▶ Почистете или сменете въздушния филтър в маслена баня.
	Използвано е грешно гориво.	▶ Проверете горивото.
	В резервоара за гориво няма достатъчно гориво.	▶ Долейте гориво.
Силен пушек	Твърде високо ниво на маслото в двигателя.	▶ Изпуснете моторно масло.
	Въздушният филтър в маслена баня е замърсен	▶ Почистете или сменете въздушния филтър в маслена баня.

Неизправност	Причина	Отстраняване
	Наклонът на уреда е над 15°.	▶ Поставете уреда в хоризонтална работна позиция.
Вибрациите по време на работа са твърде силни.	Закрепването на двигателя е разхлабено.	▶ Затегнете болтовете за закрепване на двигателя.
Производителността е намалена.	Работните органи са монтирани неправилно.	▶ Монтирайте правилно работните органи.
	Работните органи са износени.	▶ Сменете работните органи.
	Опората за копаене е настроена погрешно.	▶ Настройте опората за копаене.
	Опората за копаене е настроена погрешно.	▶ Настройте опората за копаене.
	Предавателният ремък е износен.	▶ Обърнете се към специализиран търговец на STIHL.
Шумът от предавателната кутия е силен.	Неподходящо ниво на маслото в предавателната кутия.	▶ Проверете нивото на маслото в предавателната кутия.
	Има износени компоненти в предавателната кутия.	▶ Обърнете се към специализиран търговец на STIHL.
Задвижващият вал не се върти при задействан лост за съединителя	Жилото е неизправно.	▶ Проверете или сменете жилото.
	Предавателният ремък е износен.	▶ Обърнете се към специализиран търговец на STIHL.
От предавателната кутия или от двигателя изтича масло.	В предавателната кутия или в двигателя има износени части.	▶ Обърнете се към специализиран търговец на STIHL.

## 19 Технически данни

### 19.1 Мотофреза STIHL MH 700

- Работен обем: 252 см<sup>3</sup>
- Мощност: 5,2 kW (7,1 к.с.) при 3600 1/мин
- Обороти на задвижващия вал при първа скорост: 65/мин
- Обороти на задвижващия вал при втора скорост: 128/мин
- Обороти на задвижващия вал при задна скорост: 49/мин
- Тегло: 124 кг
- Максимален обем на резервоара за гориво: 4000 см<sup>3</sup> (4,0 л)
- Диаметър на работните органи: 36 см
- Максимална работна ширина: 120 см

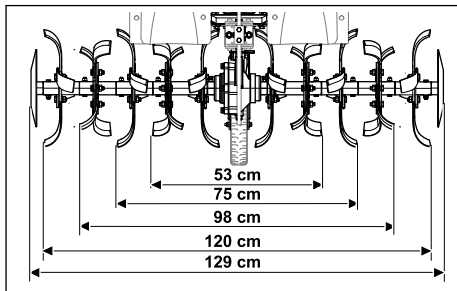

### 19.2 Нива на шума и вибрациите

Стойността К за нивото на шума възлиза на 2 dB(A). Стойността К за нивото на шума възлиза на 2,4 dB(A). Стойността К за нивото на вибрациите възлиза на 2,76 м/с<sup>2</sup>.

- Ниво на шума L<sub>рА</sub>, измерено според 2006/42/ЕС: 86 dB(A)

- Ниво на шума  $L_{WA}$ , измерено според 2000/14/EC: 98 dB(A)
- Ниво на вибрациите  $a_{hv}$ , измерено според EN 12096, ръкохватка: 6,90 м/сек<sup>2</sup>

Информация за изпълнението на Директивата относно излагането на вибрации на работното място 2002/44/EC можете да откриете на адрес [www.stihl.com/vib](http://www.stihl.com/vib).

### 19.3 REACH

Съкращението "REACH" обозначава регламента на EG (Европ. общност) за регистриране, анализ и допустимост на химическите препарати.

Информацията за изпълнение на регламента REACH е посочена по-долу [www.stihl.com/reach](http://www.stihl.com/reach).

## 20 Резервни части и принадлежности

### 20.1 Резервни части и принадлежности

**STIHL**  С тези символи се обозначават оригинални резервни части на STIHL и оригинални принадлежности на STIHL.

Фирма STIHL препоръчва да се използват оригинални резервни части и оригинални принадлежности на STIHL.

Резервните части и принадлежностите на други производители не могат да бъдат оценени от STIHL по отношение на надеждността, безопасността и пригодността им, въпреки продължаващото наблюдение на пазара и STIHL не може да гарантира използването им.

Оригинални резервни части и оригинални принадлежности на STIHL се предлагат от специализиран търговски обект на STIHL.

### 20.2 Важни резервни части

- Сгъваем шплинт: 6251 716 4800
- Работен орган отляво пълен: 6251 710 0202
- Работен орган отдясно пълен: 6251 710 0203
- Ремонтен комплект за нокове за окопаване: 6251 007 1801

### 20.3 Принадлежности

- Колела: ART 012.0
- Железни колела: AMR 060.0
- Плужно тяло: ANK 800.0

- Транспортен адаптер за работен орган: АНТ 600.0

## 21 Отстраняване /изхвърляне

### 21.1 Изхвърляне на мотофрезата

Информация за изхвърляне може да получите от местните органи или специализиран търговец на STIHL.

Неправилното изхвърляне може да навреди на здравето и да замърси околната среда.

- ▶ Предоставете продуктите на STIHL заедно с опаковката съгласно местните разпоредби в подходящо депо за рециклиране на отпадъци.
- ▶ Не изхвърляйте с битовите отпадъци.

## 22 Декларация на ЕС (EU) за съответствие

### 22.1 Мотофреза STIHL MH 700.1

STIHL Tirol GmbH  
Hans Peter Stihl-Straße 5  
6336 Langkampfen

Австрия

декларира, поемайки пълна отговорност, че

- Модел: мотофреза, бензинова
- Фабрична марка: STIHL
- Тип: MH 700.1
- Сериен номер: 6251

отговаря на относимите разпоредби на Директивите 2014/30/EU, 2006/42/EC, 2011/65/EU, отговаря и е разработена и произведена в съответствие с актуалните към датата на производство версии на следните стандарти: EN 709, EN ISO 14982, EN ISO 3744, ISO 11094.

Име и адрес на нотифицирания орган:

TÜV SÜD Product Service GmbH  
Ridlerstraße 65  
D-80339 München

За установяване на измереното и гарантираното ниво на шума беше приложена Директива 2006/42/EC.

- Измерено ниво на шума: 98,0 dB(A)
- Гарантирано ниво на шума: 100 dB(A)

Техническата документация се съхранява при разрешителното на продукта на STIHL Tirol GmbH.

Годината на производство и машинният номер са посочени върху мотофрезата.

Лангкампфен, 02.01.2020 г.

STIHL Tirol GmbH

По пълном. 

Matthias Fleischer, завеждащ отдел „Изследователска дейност и разработка“

По пълном. 

Sven Zimmermann, завеждащ отдел „Качество“

## 23 Адреси

### 23.1 Централно управление на STIHL

ANDREAS STIHL AG & Co. KG  
Postfach 1771  
D-71307 Waiblingen

### 23.2 Пласментни дружества STIHL

#### ГЕРМАНИЯ

STIHL Vertriebszentrale AG & Co. KG  
Robert-Bosch-Straße 13  
64807 Dieburg  
Telefon: +49 6071 3055358

#### АВСТРИЯ

STIHL Ges.m.b.H.  
Fachmarktstraße 7  
2334 Vösendorf  
Telefon: +43 1 86596370

#### ШВЕЙЦАРИЯ

STIHL Vertriebs AG  
Isenrietstraße 4  
8617 Mönchaltorf  
Telefon: +41 44 9493030

#### ЧЕХИЯ

Andreas STIHL, spol. s r.o.  
Chrlická 753  
664 42 Modřice

### 23.3 STIHL Importeure

#### BOSNIEN-HERZEGOWINA

UNIKOMERC d. o. o.  
Bišće polje bb  
88000 Mostar  
Telefon: +387 36 352560  
Fax: +387 36 350536

#### KROATIEN

UNIKOMERC - UVOZ d.o.o.  
Sjedište:  
Amruševa 10, 10000 Zagreb  
Prodaja:  
Ulica Kneza Ljudevita Posavskog 56, 10410  
Velika Gorica  
Telefon: +385 1 6370010  
Fax: +385 1 6221569

#### TÜRKEI

SADAL TARIM MAKİNELERİ DIŞ TİCARET A.Ş.  
Hürriyet Mahallesi Manas Caddesi No.1  
35473 Menderes, Izmir  
Telefon: +90 232 210 32 32  
Fax: +90 232 210 32 33

## 24 Указания за техническата безопасност за мотофрезата

### 24.1 Въведение

Тази глава представя общите инструкции за безопасност на стандарта EN 709:1997 + A4:2009, за бензинови мотофрези.



#### ПРЕДУПРЕЖДЕНИЕ

- Прочетете всички инструкции за безопасност, указания, илюстрации и технически спецификации, предоставени за тази мотофреза. Неспазването на инструкциите по-долу може да доведе до токов удар, пожар и/или сериозни наранявания. **Съхранявайте всички инструкции за безопасност и указания за бъдеще.**

### 24.2 Общи указания

- a) Прочетете внимателно инструкцията за експлоатация. Запознайте се с командните елементи и с правилната употреба на уреда;
- b) не позволявайте никога на деца или други лица, които не са запознати с инструкцията за експлоатация, да използват

- машината. Местните разпоредби може да определят минималната възраст на потребителя.
- c) никога не използвайте уреда, ако наблизо има хора, особено деца, или животни;
- d) обърнете внимание на това, че операторът или потребителят носят отговорност за злополуки с други лица или щети по тяхната собственост.

### 24.3 Подготвителни дейности

- a) По време на работа винаги носете стабилни обувки и дълги панталони. Не работете с уреда боси или по сандали;
- b) проверете изцяло терена, върху който ще използвате уреда, и отстранете всички предмети, които могат да бъдат захванати и изхвърлени от машината.
- c) **ВНИМАНИЕ** - бензинът е отровен и лесно възпламеним:
  - Съхранявайте горивото само в предвидените за тази цел съдове;
  - Зареждайте гориво само на открито и не пушете по време на зареждането;
  - Зареждането с бензин трябва да се извършва преди запалване на двигателя. Никога не отваряйте капачката на резервоара и не доливайте бензин, докато двигателят работи или е горещ;
  - В случай че е изтекло гориво, не опитвайте да запалите двигателя. Вместо това уредът трябва да се отдалечи от замърсената с бензин зона. Избягвайте всякакъв опит за запалване, докато бензиновите пари не са се изпарили;
  - От съображения за сигурност резервоарът за бензин и капачката на резервоара трябва да се подменят (редовно);
- d) Подменяйте повредените ауспузи;
- e) Преди използване винаги извършвайте визуален контрол дали инструментите не са износени, или повредени. За избягване на дисбаланс износените или повредените режещи части и закрепващите щифтове трябва да се сменят само в комплект.

### 24.4 Боравене

- a) Не оставяйте двигателя да работи в затворени помещения, в които може да се натрупа опасно количество въглероден окис;

- b) работете само на дневна светлина или добро осветление;
- c) Винаги осигурявайте добра стабилност на уреда при работа по склонове;
- d) Водете уреда само с темпото на бавно ходене;
- e) При машини с колела: работете само напречно на склона, никога нагоре или надолу по него;
- f) Бъдете особено внимателни, когато променяте посоката на движение по склона;
- g) Не косете по твърде стръмни склонове;
- h) Бъдете особено предпазливи, когато завивате с машината или я придърпвате към себе си;
- i) Не променяйте основната настройка на двигателя или не го прегрявайте;
- j) Стартирайте двигателя внимателно според указанията на производителя и внимавайте да има достатъчно разстояние между краката ви и инструментата(ите);
- k) Никога не поставяйте ръцете или краката си до или под въртящи се части;
- l) Никога не вдигайте или носете машина с работещ двигател;
- m) Двигателят трябва да се изгаси:
  - когато оставяте машината без надзор;
  - преди да заредите с гориво;
- n) при забавяне на двигателя дроселната клапа трябва да се затвори. Ако машината разполага с кран за спиране на бензина, той трябва да се затвори след работа;

### 24.5 Поддръжка и съхранение

- a) Винаги внимавайте всички гайки, щифтове и болтове да са добре затегнати, така че уредът да се намира в безопасно работно състояние;
- b) Никога не съхранявайте уреда със зареден с бензин резервоар в сграда, в която има вероятност бензиновите пари да влязат в контакт с искри или открит огън или да се възпламенят;
- c) Оставете двигателя да се охлади, преди да оставите уреда в затворено помещение;
- d) За да се избегне опасност от пожар, в мотора и ауспуха не трябва да попадат остатъци от растения или изтичащо смазочно средство;

- e) От съображения за безопасност подменйте износените или повредени части;
- f) В случай че резервоарът има нужда от изпразване, това трябва да се извършва на открито.

## Cuprins

1	Prefață.....	224
2	Informații referitoare la acest Manual de instrucțiuni.....	224
3	Cuprins.....	225
4	Instrucțiuni de siguranță.....	226
5	Operaționalizarea motocultoarei.....	231
6	Asamblarea motocultoarei.....	232
7	Alimentarea motocultoarei.....	237
8	Reglarea motocultoarei pentru utilizator.....	237
9	Pomirea și oprirea motocultoarei.....	238
10	Verificarea motocultoarei.....	240
11	Lucrul cu motocultorul.....	241
12	După lucru.....	242
13	Transportarea.....	242
14	Stocarea.....	243
15	Curățare.....	244
16	Întreținere.....	244
17	Reparare.....	245
18	Depanare.....	245
19	Date tehnice.....	247
20	Piese de schimb și accesorii.....	248
21	Eliminare.....	248
22	Declarație de conformitate EU.....	248
23	Adrese.....	249
24	Indicații tehnice de siguranță pentru motocultoarei.....	249

## 1 Prefață

Stimată clientă, stimate client,

ne bucurăm că ați ales STIHL. Dezvoltăm și executăm produsele noastre în calitate de vârf, conform nevoilor clienților noștri. În felul acesta iau naștere produse de mare fiabilitate chiar și în condiții de solicitare extremă.

STIHL înseamnă calitate de vârf și în domeniul de service. Atelierele noastre de specialitate oferă consilieri și instrucțiuni competente, dar și o cuprinzătoare asistență tehnică.

Compania STIHL se angajează în mod expres să protejeze natura. Aceste instrucțiuni de utilizare sunt concepute pentru a vă ajuta la utilizarea sigură și ecologică a produsului dumneavoastră STIHL pe o durată lungă de exploatare.

Vă mulțumim pentru încredere și vă dorim multă bucurie la utilizarea produsului dumneavoastră STIHL.



Dr. Nikolas Stihl

**IMPORTANT! ÎNAINTE DE UTILIZARE, CITIȚI ȘI PĂSTRAȚI INSTRUCȚIUNILE.**

## 2 Informații referitoare la acest Manual de instrucțiuni

### 2.1 Documente aplicabile

Se aplică prevederile de siguranță locale.

- ▶ În plus față de aceste instrucțiuni de utilizare, citiți, înțelegeți și păstrați următoarele documente:
  - Instrucțiuni de utilizare a motorului STIHL EHC 700

### 2.2 Documente aplicabile

Aceste instrucțiuni de utilizare reprezintă manualul de operare tradus din originalul în limba germană al producătorului, în sensul Directivei CE 2006/42/EC.

Se aplică prevederile de siguranță locale.

- ▶ În plus față de aceste instrucțiuni de utilizare, citiți, înțelegeți și păstrați următoarele documente:
  - Instrucțiuni de utilizare a motorului STIHL EHC 700

### 2.3 Identificarea Notelor de avertizare din text

#### PERICOL

- Această notă indică pericolele care au ca rezultat răniri grave sau decese.
  - ▶ Măsurile specificate pot împiedica rănirile grave sau decesele.

#### AVERTISMENT

- Această notă poate indica pericolele care au ca rezultat răniri grave sau **decese**.
  - ▶ Măsurile specificate pot împiedica rănirile grave sau decesele.

**INDICAȚIE**

- Această notă indică pericolele care pot avea ca rezultat avariarea bunurilor.
  - ▶ Măsurile specificate pot împiedica avariarea bunurilor.

**2.4 Simboluri în text**

Acest simbol se referă la un capitol din aceste instrucțiuni de folosire.

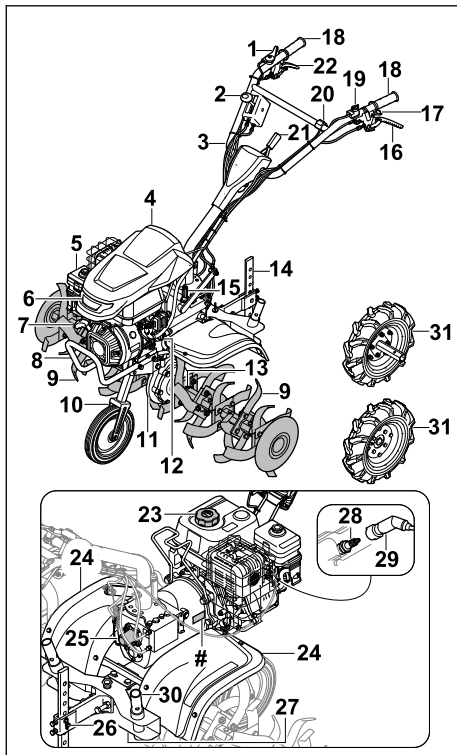
**3 Cuprins****3.1 Motocultorul****1 Manetă de accelerație**

Maneta de accelerație se folosește pentru accelerarea motorului.

**2 Manetă pentru treapta de viteză**

Maneta pentru treapta de viteză se folosește pentru selectarea treptelor de viteză.

**3 Ghidon**

Ghidonul se folosește pentru ținerea, conducerea și transportul motoculturului.

**4 Capac**

Capacul protejează motorul.

**5 Filtru de aer al băii de ulei**

Filtrul de aer al băii de ulei filtrează aerul aspirat de motor.

**6 Far**

Farul luminează zona de lucru.

**7 Mânerul demaror**

Mânerul demaror servește la pornirea motorului.

**8 Mâner de transport**

Mânerul de transport servește la purtarea motoculturului.

**9 Stea de săpare**

Stelele de săpare prelucrează solul.

**10 Tren de rulare**

Trenul de rulare servește la transportul motoculturului.

**11 Carcasa reductorului**

Carcasa reductorului acoperă reductorul.

**12 Bușon pentru uleiul de motor**

Bușonul pentru uleiul de motor închide orificiul pentru umplerea cu ulei de motor.

**13 Șplint rabatabil**

Șplintul rabatabil securizează steaua de săpare.

**14 Bechie**

Bechia servește la reglarea vitezei și adâncimii de lucru.

**15 Bușon pentru uleiul de transmisie**

Bușonul pentru uleiul de transmisie închide orificiul pentru umplerea cu ulei de transmisie.

**16 Manetă de cuplaj al sistemului de acționare pentru deplasare**

Maneta de cuplaj al sistemului de acționare pentru deplasare cuplează și decuplează arborele acționat.

**17 Manetă de cuplaj pentru reglaj lateral**

Maneta de cuplaj pentru reglaj lateral servește la deplasarea laterală a ghidonului.

**18 Mâner**

Mânerul se folosesc pentru operarea, ținerea și conducerea motoculturului.

**19 Întrerupător principal**

Întrerupătorul principal servește la pornirea și oprirea motorului.

**20 Întrerupător de lumini**

Întrerupătorul de lumini se folosește pentru aprinderea și stingerea farului.



**21 Manetă**

Maneta se folosește pentru reglarea pe înălțime a ghidonului.

**22 Manetă de cuplaj pentru treapta de viteză de mers înapoi**

Maneta de cuplaj pentru treapta de viteză de mers înapoi cuplează și decuplează arborele acționat.

**23 Bușonul rezervorului de carburant**

Bușonul rezervorului de carburant închide orificiul pentru umplerea benzinei.

**24 Protecție**

Protecția servește la protejarea utilizatorului de obiecte aruncate la înălțime și de contactul cu stelele de săpare.

**25 Capac**

Capacul acoperă priza de putere.

**26 Sistem de fixare a bechiei**

Sistemul de fixare a bechiei este format din bolț și șplint și securizează bechia.

**27 Șurub de închidere**

Șurubul de închidere închide orificiul pentru evacuarea uleiului de transmisie.

**28 Bujie**

Bujia aprinde carburantul în motor.

**29 Fișa de bujie**

Fișa de bujie conectează cablul de aprindere cu bujia.

**30 Adaptorul pentru transportul stelelor de săpare**

Adaptorul pentru transportul stelelor de săpare se folosește pentru transportul stelelor de săpare, atunci când roțile sunt montate.

**31 Roată**

Roțile se folosesc pentru transportul motocultorului.

**# Plăcuță cu caracteristici cu numărul de serie****3.2 Simboluri**

Simbolurile pot fi prezente pe motocultor și au următoarele semnificații:



Nivel de putere acustică garantat conform Directivei 2000/14/EC, în dB(A), pentru a face comparabile emisiile de zgomot ale produselor.



Nu eliminați produsul la deșeurile împreună cu deșeurile casnice.



Indică poziția întrerupătorului principal.



3600/min



Acest simbol indică turația nominală a prizei de putere.

Dacă maneta de cuplaj al sistemului de acționare pentru deplasare este apăsată: sistemul de acționare pentru deplasare este pornit.

Dacă maneta de cuplaj al sistemului de acționare pentru deplasare nu este apăsată: sistemul de acționare pentru deplasare este oprit.

Dacă maneta de cuplaj pentru treapta de viteză de mers înapoi este apăsată: treaptă de viteză de mers înapoi este cuplată.

Dacă maneta de cuplaj pentru treapta de viteză de mers înapoi nu este apăsată: treapta de viteză de mers înapoi este decuplată.

Indică treapta de viteză utilizată.

Dacă maneta de cuplaj pentru reglaj lateral este apăsată: ghi-donul poate fi deplasat lateral.

**4 Instrucțiuni de siguranță****4.1 Simboluri de avertizare**

Simbolurile de avertizare de pe motocultor semnifică următoarele:



Țineți cont de indicațiile de siguranță și de măsurile acestora.



Citiți, înțelegeți și păstrați instrucțiunile de utilizare.



Țineți cont de indicațiile de siguranță cu privire la obiectele aruncate în sus și de măsurile acestora.



Mențineți distanța de siguranță.



Nu atingeți stelele de săpare care se rotesc.



Scoateți fișa de bujie în timpul transportului, păstrării, întreținerii sau reparării.



Purtați antifoane.



Nu atingeți suprafețele fierbinți.



## 4.2 Utilizarea conform destinației

Motocultorul STIHL MH 700 se folosește pentru afânarea și prelucrarea solurilor, încorporarea aditivilor pentru sol și pregătirea brazdelor.

Lățimea de lucru formată prin intermediul stelelor de săpare nu are voie să depășească 120 cm.

### ▲ AVERTISMENT

- Dacă motocultorul nu este utilizat conform destinației, există posibilitatea rănirii grave a persoanelor sau a decesului acestora și pot să apară daune materiale.
  - ▶ Utilizați motocultorul așa cum este descris în aceste instrucțiuni de utilizare și în instrucțiunile de utilizare a motorului.

## 4.3 Cerințe pentru utilizator

### ▲ AVERTISMENT

- Utilizatorii fără instruire nu pot să identifice sau să estimeze pericolele reprezentate de motocultoare. Utilizatorii sau alte persoane pot fi rănite grav sau ucise.
  - ▶ Citiți, înțelegeți și păstrați instrucțiunile de utilizare.



- ▶ Dacă motocultorea va fi dată mai departe unei alte persoane: Oferiți totodată și instrucțiunile de utilizare al motocultorei și al motorului.
- ▶ Asigurați-vă că utilizatorul îndeplinește următoarele cerințe:
  - Utilizatorul este odihnit.
  - Utilizatorul este capabil din punct de vedere corporal, senzorial și mental să opereze motocultorea și să lucreze cu aceasta. Dacă utilizatorul este capabil din punct de vedere corporal, senzorial sau mental într-un mod limitat, acesta are voie să lucreze cu motocultorea doar sub supravegherea sau după instruire din partea unei persoane responsabile.
  - Utilizatorul poate identifica și estima pericolele reprezentate de motocultorea.
  - Utilizatorul este conștient de faptul că răspunde pentru accidente și daune.
  - Utilizatorul este major sau utilizatorul este format conform reglementărilor naționale sub supraveghere.
  - Utilizatorul a obținut instruire de la un distribuitor de specialitate STIHL sau de la o persoană specializată, înainte ca acesta să lucreze pentru prima dată cu motocultorea.
  - Utilizatorul nu este afectat de alcool, medicamente sau droguri.
- ▶ Dacă apar neclarități: Apelați la un distribuitor de specialitate STIHL.

## 4.4 Îmbrăcămintea și dotarea

### ▲ AVERTISMENT

- În timpul lucrului, părul lung poate fi tras în motocultor. Utilizatorul poate fi rănit grav.
  - ▶ Legați părul lung și asigurați astfel faptul că nu poate fi tras în motocultor.
- În timpul lucrului, pot fi aruncate în sus obiecte cu viteză mare. Utilizatorul poate fi rănit.
  - ▶ Purtați ochelari de protecție bine strânși. Ochelarii de protecție adecvați sunt testați conform standardului EN 166 sau conform prevederilor naționale și pot fi obținuți din comerț cu marcajul corespunzător.
  - ▶ Purtați pantaloni lungi din material rezistent.
- În timpul lucrului se generează zgomot. Zgomotul poate să dăuneze auzului.
  - ▶ Purtați antifoane.



- În timpul lucrului poate fi agitat praf. Praful inhalat poate dăuna sănătății și poate să declanșeze reacții alergice.
  - ▶ Dacă se agită praf: Purtați o mască de protecție contra prafului.
- Îmbrăcămintea nepotrivită poate fi prinsă în lemn, în hățși și în motocultor. Utilizatorii fără îmbrăcămintă adecvată pot fi răniți grav.
  - ▶ Purtați îmbrăcămintă strânsă pe corp.
  - ▶ Lăsați deoparte șalurile și bijuteriile.
- În timpul lucrului, utilizatorul poate veni în contact cu stelele de săpare. Utilizatorul poate fi rănit grav.
  - ▶ Purtați ghete de protecție cu bombeu metallic.
  - ▶ Purtați pantaloni lungi din material rezistent.
- În timpul curățării sau întreținerii, utilizatorul poate veni în contact cu stelele de săpare. Utilizatorul poate fi rănit.
  - ▶ Purtați mănuși de lucru din material rezistent.
- Dacă utilizatorul poartă încălțăminte nepotrivită, acesta poate să alunece. Utilizatorul poate fi rănit.
  - ▶ Purtați încălțăminte solidă, închisă, cu talpă anti-alunecare.

## 4.5 Zona de lucru și mediul înconjurător

### ▲ AVERTISMENT

- Persoanele neimplicate, copiii și animalele nu pot să recunoască și să estimeze pericolele reprezentate de motocultoarea și de obiecte aruncate în sus. Persoanele neimplicate, copiii și animalele pot fi rănite grav și pot să apară daune materiale.



- ▶ Țineți persoanele neimplicate, copiii și animalele la distanță de zona de lucru.

- ▶ Mențineți distanța față de obiecte.
- ▶ Nu lăsați motocultoarea nesupravegheată.
- ▶ Asigurați faptul că copiii nu se pot juca cu motocultoarea.
- Atunci când motorul rulează, din amortizorul de zgomot ies gaze de eșapament fierbinți. Gazele de eșapament fierbinți pot să aprindă materialele ușor inflamabile și pot să declanșeze incendii.
  - ▶ Țineți jetul de gaze de eșapament la distanță de materiale ușor inflamabile.

## 4.6 Starea sigură în exploatare

### 4.6.1 Motocultorul

Motocultorul prezintă siguranță dacă sunt îndeplinite următoarele condiții:

- Motocultorul nu este deteriorat.
- Stelele de săpare sau rotoarele sunt montate în pereche.
- Nu iese benzină din motocultor.
- Închizătorul rezervorului de carburant este închis.
- Nu iese ulei de motor din motocultor.
- Închizătorul uleiului de motor este închis.
- Filtrul de aer al băii de ulei este închis.
- Nu iese ulei de transmisie din carcasa reductorului.
- Închizătorul uleiului de transmisie este închis.
- Șurubul de închidere este închis.
- Motocultorul este curat.
- Elementele de operare funcționează și sunt nemodificate.
- Stelele de săpare sau rotoarele sunt montate corect.
- La acest motocultor sunt montate accesorii STIHL originale.
- Accesoriile sunt montate corect.

### ▲ AVERTISMENT

- Dacă nu prezintă siguranță, componentele nu mai pot să funcționeze corect, echipamentele de siguranță sunt anulate și scapă carburant. Persoanele pot fi rănite grav sau pot deceda.
  - ▶ Lucrați cu motocultorul doar dacă nu este deteriorat.
  - ▶ Dacă scapă benzină din motocultor: Nu lucrați cu motocultorul și apălați la un distribuitor de specialitate STIHL.
  - ▶ Închideți închizătorul rezervorului de carburant.
  - ▶ Dacă scapă ulei de motor din motocultor: Nu lucrați cu motocultorul și apălați la un distribuitor de specialitate STIHL.
  - ▶ Închideți închizătorul uleiului de motor.
  - ▶ Dacă scapă ulei de transmisie din motocultor: Nu lucrați cu motocultorul și apălați la un distribuitor de specialitate STIHL.
  - ▶ Închideți închizătorul uleiului de transmisie.
  - ▶ Șurubul de închidere este strâns ferm.
  - ▶ Dacă motocultorul este murdar: Curățați motocultorul.
  - ▶ Nu modificați motocultorul. Excepție: Montarea stelelor de săpare, a trenului de rulare sau a rotoarelor.
  - ▶ Dacă elementele de operare nu funcționează: nu lucrați cu motocultorul.

- ▶ Montați accesoriile STIHL originale pentru acest motocultor.
- ▶ Montați steelele de săpare, trenul de rulare și rotoarele conform descrierii din aceste instrucțiuni de utilizare.
- ▶ Montați accesoriile așa cum este descris în aceste instrucțiuni de utilizare sau în instrucțiunile de utilizare ale accesoriilor.
- ▶ Nu introduceți obiecte în orificiile perforate ale motoculturului.
- ▶ Înlocuiți panourile cu indicații uzate sau deteriorate.
- ▶ Dacă apar neclarități: apelați la un distribuitor autorizat STIHL.

#### 4.6.2 Elemente în stea de săpare

Elementele în stea de săpare prezintă siguranță dacă sunt îndeplinite următoarele condiții:

- Elementele în stea de săpare sunt nedeteriorate.
- Elementele în stea de săpare nu sunt deformate.
- Elementele în stea de săpare sunt montate corect.

### ▲ AVERTISMENT

- Într-o stare care nu prezintă siguranță, utilizatorul poate să piardă controlul asupra motoculturului. Persoanele pot fi rănite grav.
  - ▶ Lucrați cu elemente în stea de săpare nedeteriorate.
  - ▶ Dacă apar neclarități: Apelați la un distribuitor de specialitate STIHL.

#### 4.7 Carburantul și alimentarea

### ▲ AVERTISMENT

- Carburantul utilizat pentru acest motocultor este benzina. Benzina este foarte inflamabilă. Dacă benzina ajunge în contact cu sursă de flacără deschisă sau obiecte fierbinți, aceasta poate să declanșeze incendii sau explozii. Persoanele pot fi rănite grav sau pot deceda și pot să apară daune materiale.
  - ▶ Protejați benzina de căldură puternică și foc.
  - ▶ Nu deversați benzină.
  - ▶ Dacă s-a deversat benzină: Ștergeți benzina cu o lavetă umedă și încercați să porniți doar atunci când toate piesele motoculturului sunt uscate.
  - ▶ Nu fumați.
  - ▶ Nu alimentați cu carburant în apropierea focului.
  - ▶ Înainte de alimentare, opriți motorul și lăsați să se răcească.
- ▶ Dacă rezervorul trebuie să fie golit: Efectuați acest lucru în aer liber.
- ▶ Porniți motorul la cel puțin 3 m față de locul alimentării.
- ▶ Nu păstrați niciodată motocultorul cu benzină în rezervor în interiorul unei clădiri.
- Vaporii de benzină inhalați pot să fie toxici pentru oameni.
  - ▶ Nu inhalați vapori de benzină.
  - ▶ Alimentați într-un loc bine aerisit.
- În timpul lucrului, motocultorul se încălzește. Benzina se dilată, iar în rezervorul de carburant poate să apară suprapresiune. Dacă se deschide închizătorul rezervorului de carburant, poate să sară benzină. Benzina care sare se poate aprinde. Utilizatorul poate fi rănit grav.
  - ▶ Mai întâi lăsați motocultorul să se răcească și apoi deschideți închizătorul rezervorului de carburant.
- Îmbrăcămintea care vine în contact cu benzina este ușor inflamabilă. Persoanele pot fi rănite grav sau pot deceda și pot să apară daune materiale.
  - ▶ Dacă îmbrăcămintea vine în contact cu benzină: Schimbați îmbrăcămintea.
- Benzina poate să pună în pericol mediul înconjurător.
  - ▶ Nu deversați benzină.
  - ▶ Eliminați benzina la deșeurile conform prevederilor și în mod ecologic.
- Dacă benzina vine în contact cu pielea sau ochii, pielea sau ochii se pot irita.
  - ▶ Evitați contactul cu benzina.
  - ▶ Dacă are loc un contact cu pielea: Spălați zonele atinse ale pielii cu apă din abundență și săpun.
  - ▶ Dacă are loc un contact cu ochii: Clătiți ochii timp de cel puțin 15 minute cu apă din abundență și consultați un medic.
- Benzina scursă se poate aprinde. Persoanele pot fi rănite grav sau pot deceda și pot să apară daune materiale.
  - ▶ Curățați suprafețele contaminate cu benzină.
  - ▶ Evitați încercările de aprindere până când vaporii de benzină s-au evaporat.
- Instalația de aprindere a motoculturului generează scântei. Scânteele pot să iasă spre exterior și să declanșeze incendii și explozii în medii ușor inflamabile și explozive. Persoanele pot fi rănite grav sau pot deceda și pot să apară daune materiale.
  - ▶ Utilizați bujiile descrise în instrucțiunile de utilizare ale motorului.
  - ▶ Înșurubați și strângeți ferm bujiile.

- ▶ Conectați ferm fișa de bujie.
- Dacă motocultorul este alimentat cu benzină care nu este adecvată pentru motor, motocultorul poate fi deteriorat.
  - ▶ Utilizați benzină de marcă fără plumb, proaspătă.
  - ▶ Țineți cont de specificațiile din instrucțiunile de utilizare a motorului.

## 4.8 Lucrul

### ▲ AVERTISMENT

- Dacă utilizatorul nu pornește corect motorul, utilizatorul poate să piardă controlul asupra motoculturului. Utilizatorul poate fi rănit grav.
  - ▶ Porniți motorul așa cum este descris în instrucțiunile de utilizare.
- În anumite situații, utilizatorul nu mai poate lucra concentrat. Utilizatorul poate să piardă controlul asupra motoculturului, să se împiedice, să cadă și să se rănească grav.
  - ▶ Lucrați calm și cu precauție.
  - ▶ În caz de lumină și vizibilitate slabă: nu lucrați cu motocultorul.
  - ▶ Operați singur motocultorul.
  - ▶ Deplasați stelele de săpare aproape de sol.
  - ▶ Aveți grijă la obstacole.
  - ▶ Nu răsturnați motocultorul.
  - ▶ Dacă se lucrează pe soluri pietroase sau dure: nu lucrați la accelerație maximă.
  - ▶ Lucrați stând în picioare pe sol și mențineți echilibrul.
  - ▶ Dacă apar semne de oboseală: luați o pauză de lucru.
  - ▶ Dacă se lucrează pe o pantă: lucrați transversal față de pantă.
  - ▶ Nu lucrați pe pante cu o înclinare de peste 15° (26,8%).
- Atunci când motorul rulează, sunt generate gaze de eșapament. Gazele de eșapament inhalate pot fi toxice pentru oameni.
  - ▶ Nu inhalați gazele de eșapament.
  - ▶ Lucrați cu motocultorul într-un loc bine aerisit.
  - ▶ Dacă apar greață, dureri de cap, tulburări de vedere, tulburări de auz sau amețală: încetați lucrul și adresați-vă unui medic.
- Dacă utilizatorul poartă antifoane și motorul rulează, utilizatorul poate percepe și evalua zgomotele în mod limitat.
  - ▶ Lucrați calm și cu precauție.
- Stelele de săpare care se rotesc pot tăia utilizatorul. Utilizatorul poate fi rănit grav.



- ▶ Nu atingeți stelele de săpare care se rotesc.

- Dacă stelele de săpare sunt blocate de un obiect și se accelerează, motocultorul poate fi deteriorat.
  - ▶ Oprirea motorului. Abia după aceea înlăturați obiectul.
- Dacă motocultorul este răsturnat spre față, poate curge din el motor ulei, care poate pune în pericol mediul înconjurător.
  - ▶ Nu răsturnați motocultorul spre față.
- Dacă utilizatorul vine în contact cu priza de putere care se rotește, acesta poate fi rănit grav.



3600/min

- ▶ Oprirea motorului. Abia apoi demontați sau montați capacul.
- ▶ Nu atingeți priza de putere care se rotește.

- Dacă motocultorul se modifică în timpul lucrului sau se comportă neobișnuit, se poate afla într-o stare care nu prezintă siguranță. Persoanele pot fi rănite grav și pot să apară daune materiale.
  - ▶ Încetați lucrul și luați legătura cu un distribuitor autorizat STIHL.
- În timpul lucrului pot să apară vibrații de la motocultor.
  - ▶ Purtați mănuși.
  - ▶ Luați pauze de lucru.
  - ▶ Dacă apar semne ale unei tulburări vasculare: adresați-vă unui medic.
- Când se eliberează maneta de cuplaj, stelele de săpare continuă să se rotească pentru scurt timp. Persoanele pot fi rănite grav.
  - ▶ Așteptați până când stelele de săpare nu se mai rotesc.

### ▲ PERICOL

- Dacă se lucrează în apropierea cablurilor sub tensiune, stelele de săpare pot veni în contact cu cablurile sub tensiune și le pot deteriora. Utilizatorul poate fi rănit grav sau poate deceda.
  - ▶ Nu lucrați în apropierea cablurilor sub tensiune.

## 4.9 Transportare

### ▲ AVERTISMENT

- În timpul lucrului, carcasa reductor poate deveni fierbinte. Utilizatorul se poate arde.
  - ▶ Nu atingeți carcasa fierbinte a reductorului.

- În timpul transportului, motocultorea se poate răsturna sau se poate mișca. Persoanele pot fi rănite și pot să apară daune materiale.

- ▶ Oprii motorul.



- ▶ Scoateți fișa de bujie.

- ▶ Securizați motocultorea cu centuri de tensionare, curele sau o plasă astfel încât aceasta să nu poată să se răstoarne și să se miște.

- După ce motorul a rulat, amortizorul de zgomot și motorul pot fi fierbinți. Utilizatorul se poate arde.

- ▶ Înclinați motocultorea în direcția utilizatorului și împingeți.

- Motocultorea este grea. Dacă utilizatorul duce singur motocultorea, acesta poate fi rănit.

- ▶ Purtați mănuși.

- ▶ Motocultorea va fi dusă de două persoane.

## 4.10 Păstrare

### ▲ AVERTISMENT

- Copiii nu pot identifica și estima pericolele reprezentate de motocultorea. Copiii pot fi răniți grav.

- ▶ Oprii motorul.

- ▶ Nu lăsați motocultorea la îndemâna copiilor.

- Contactele electrice de la motocultorea și componentele metalice pot coroda din cauza umezelii. Motocultorea poate fi deteriorată.

- ▶ Păstrați motocultorea curată și uscată.

## 4.11 Curățarea, întreținerea și repararea

### ▲ AVERTISMENT

- Dacă în timpul curățării, întreținerii sau reparației motorul rulează, stelele de săpare pentru mărunțire pot porni neintenționat. Persoanele pot fi rănite grav și pot să apară daune materiale.

- ▶ Oprirea motorului.



- ▶ Scoateți fișa de bujie.

- După ce motorul a rulat, amortizorul de zgomot și motorul pot fi fierbinți. Persoanele se pot arde.

- ▶ Așteptați ca amortizorul de zgomot și motorul să se răcească.

- În timpul lucrului, carcasa reductorului poate deveni fierbinte. Utilizatorul se poate arde.

- ▶ Nu atingeți carcasa fierbinte a transmisiei.

- Agenți de curățare puternici, curățarea cu un jet de apă sau obiecte ascuțite pot deteriora motocultorul sau stelele de săpare. Dacă motocultorul sau stelele de săpare nu pot fi curățate corect, componentele nu mai pot să funcționeze corect și echipamentele de siguranță sunt anulate. Persoanele pot fi rănite grav.

- ▶ Curățați motocultorul și stelele de săpare așa cum este descris în instrucțiunile de utilizare.

- Dacă motocultorul sau stelele de săpare nu pot fi întreținute sau reparate corect, așa cum este descris în instrucțiunile de utilizare, componentele pot să nu mai funcționeze corect, iar echipamentele de siguranță să fie anulate. Persoanele pot fi rănite grav sau pot deceda.

- ▶ Curățați sau întrețineți motocultorul și stelele de săpare așa cum este descris în instrucțiunile de utilizare.

- În timpul curățării elementelor în stea de săpare, utilizatorul se poate tăia la margini de tăiere ascuțite. Utilizatorul poate fi rănit.

- ▶ Purtați mănuși de lucru din material rezistent.

## 5 Operaționalizarea motocultoarei

### 5.1 Pregătirea pentru funcționare a motoculturului

Înainte de fiecare începere a lucrului, trebuie să se efectueze următorii pași:

- ▶ Asigurați-vă că următoarele componente se află în stare sigură de funcționare:

- Motoculturul, 4.6.1

- Stelele de săpare, 4.6.2

- ▶ Curățarea motoculturului, 15.1

- ▶ Montarea stelelor de săpare, 6.1.1

- ▶ Montarea trenului de rulare, 6.3.1

- ▶ Montarea bechiei, 6.4

- ▶ Montarea ghidonului, 6.5

- ▶ Prinderea cablurilor, 6.4

- ▶ Montarea mânerului de transport, 6.7

- ▶ Montarea protecției și a capacelor, 6.8

- ▶ Umplerea cu ulei de transmisie, 6.9

- ▶ Controlarea nivelului de ulei de transmisie, 16.3

- ▶ Umplerea cu ulei de motor, 6.10

- ▶ Umplerea filtrului de aer al băii de ulei, 6.11
- ▶ Alimentarea cu carburant a motocultorului, 7.1
- ▶ Reglarea ghidonului pentru utilizator, 8
- ▶ Verificarea elementelor de operare, 10.1
- ▶ Dacă pașii nu pot fi efectuați: nu utilizați motocultorul și apălați la un distribuitor autorizat STIHL.

## 6 Asamblarea motocultoarei

### 6.1 Montarea și demontarea elementelor în stea de săpare

#### 6.1.1 Montarea steleor de săpare

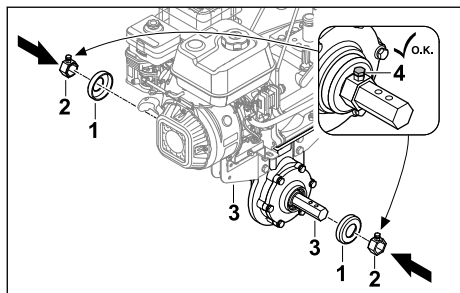

- ▶ Oprirea motorului.
- ▶ Introduceți capacele (1) și antrenoarele (2) pe arborele acționat (3).
- ▶ Strângeți șuruburile de fixare (4).

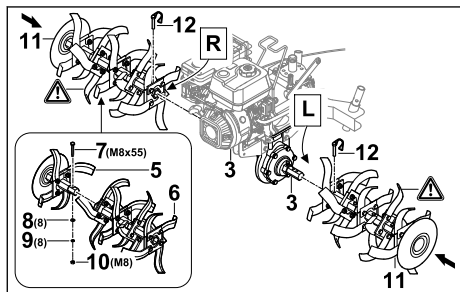

- ▶ Îmbinați jumătățile de stele de săpare (5 și 6) astfel încât orificiile să se alinieze.
- ▶ Introduceți șurubul (7) în orificii.
- ▶ Amplașați șaiba (8) și inelul elastic (9) pe șurubul (7).
- ▶ Rotiți piulița (10) și strângeți bine.
- ▶ Împingeți stelele de săpare (11) pe arborele acționat (3), astfel încât orificiile să se alinieze.
- ▶ Împingeți splinturile rabatabile (12) prin orificiile din arborele acționat (3) și pliați agrafa de siguranță. Stelele de săpare (11) sunt securizate.

### 6.1.2 Demontarea elementelor în stea de săpare pentru mărunțire

- ▶ Opriți motorul.
- ▶ Scoateți splinturile.
- ▶ Demontați elementele în stea de săpare.
- ▶ Apăsăți splinturile prin orificiile perforate în arborele de acționare. Splinturile sunt păstrate.

### 6.2 Montarea și demontarea roților

#### 6.2.1 Montarea roților

- ▶ Oprirea motorului.

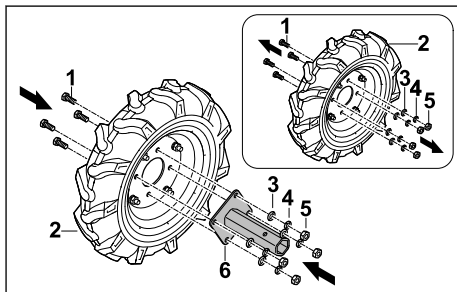

- ▶ Desfaceți șuruburile (1) de la roata (2).
- ▶ Scoateți șaibe (3), inelele elastice (4) și piulițele (5).
- ▶ Așezați sistemul de susținere a axului (6) pe roata (2), astfel încât orificiile să se alinieze.
- ▶ Introduceți șuruburile (1).
- ▶ Amplașați șaibe (3) și inelele elastice (4) pe șuruburile (1).
- ▶ Rotiți piulițele (5) și strângeți bine.

Sistemul de susținere a axului (6) nu trebuie să fie demontat din nou.

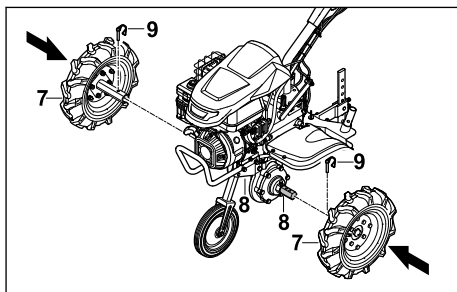

- ▶ Împingeți roțile (7) pe arborele acționat (8), astfel încât orificiile să se alinieze.
- ▶ Împingeți splinturile rabatabile (9) prin orificiile din arborele acționat (8) și pliați agrafa de siguranță. Roțile (7) sunt securizate.



### 6.2.2 Demontarea roților

- ▶ Opriiți motorul.
  - ▶ Scoateți șplinturile rabatabile.
  - ▶ Demontați roțile.
  - ▶ Împingeți șplinturile rabatabile prin orificiile din arborele acționat.
- Șplinturile rabatabile sunt păstrate.

## 6.3 Demontarea și montarea trenului de rulare

### 6.3.1 Montarea trenului de rulare

#### INDICAȚIE

- Trenul de rulare este utilizat numai pentru transport și trebuie demontat din nou pentru a putea efectua lucrări.

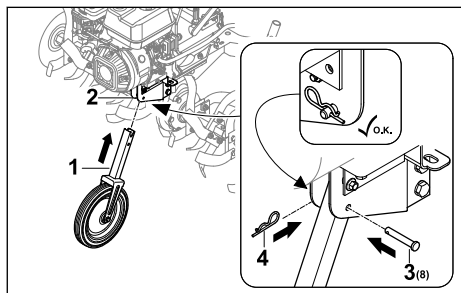

- ▶ Oprirea motorului.
- ▶ Împingeți trenul de rulare (1) pe cadru (2), astfel încât orificiile să se alinieze.
- ▶ Introduceți bolțul (3) în orificiu.
- ▶ Împingeți șplintul (4) prin orificiul din bolțul (3). Bolțul (3) este securizat și trenul de rulare (1) este fixat.

### 6.3.2 Demontarea trenului de rulare

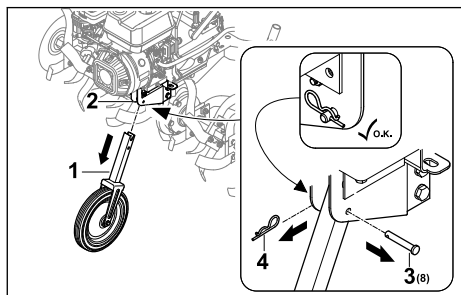

- ▶ Oprirea motorului.
- ▶ Desprindeți șplintul (4) și scoateți bolțul (3).
- ▶ Scoateți trenul de rulare (1) din cadru (2).
- ▶ Împingeți bolțul (3) prin orificiul de pe cadru (1) și fixați-l cu șplintul (4).

- ▶ Bolțul (3) și șplintul (4) sunt asigurate.
- ▶ Depozitați trenul de rulare (1) în condiții de siguranță.

## 6.4 Montarea bechiei

### Asamblarea bechiei

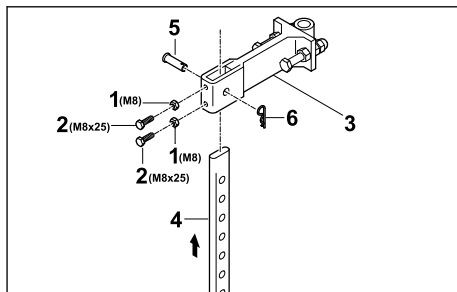

- ▶ Rotiți piulițele (1) pe șuruburi (2) și înșurubați în orificiile din adaptor (3).
- ▶ Introduceți bechia (4) de dedesubt în adaptor (3), astfel încât orificiile de la adaptor (3) să se alinieze cu orificiul de jos de la bechia (4).
- ▶ Introduceți bolțul (5).
- ▶ Împingeți șplintul (6) prin orificiul din bolț (5). Bechia este securizată.

### Montarea bechiei

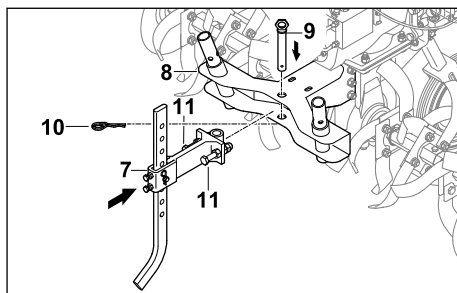

- ▶ Introduceți adaptorul cu bechia montată (7) în locul (8) de la motocultor.
- ▶ Introduceți bolțul (9).
- ▶ Împingeți șplintul (10) prin orificiul din bolț (9).
- ▶ Înșurubați și strângeți șuruburile (11). Bechia este securizată.

## 6.5 Montarea ghidonului

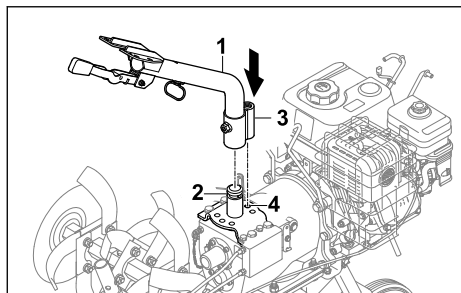

- ▶ Împingeți partea inferioară a ghidonului (1) pe locaș (2) și orientați ciocul de înclichetare (3) pe poziția de mijloc (4).

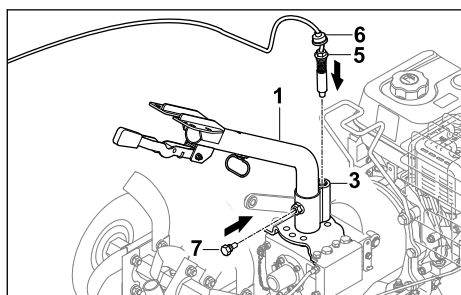

- ▶ Înșurubați boltul (5) în ciocul de înclichetare (3) și strângeți-l.
- ▶ Împingeți protectorul contra prafului (6) în jos până când ciocul de înclichetare (3) este acoperit.
- ▶ Înșurubați șurubul (7). Partea inferioară a ghidonului (1) este fixată.

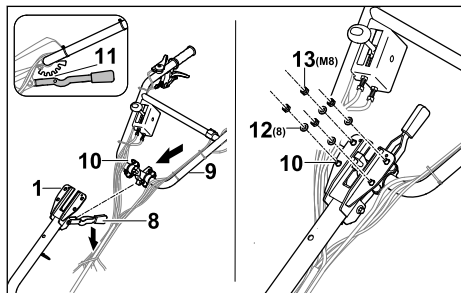

- ▶ Împingeți maneta (8) în jos și mențineți-o în această poziție.
- ▶ Introduceți de jos partea superioară a ghidonului (9) cu șuruburile (10) prin partea inferioară a ghidonului (1).
- ▶ Eliberați maneta (8) și înclicetați partea superioară a ghidonului (8) la nivelul de înclichetare din mijloc (11).

- ▶ Așezați șaibele (12) și piulițele (13) pe șuruburi (10).
- ▶ Strângeți piulițele (13) cu 20 Nm până la 25 Nm. Partea superioară a ghidonului (9) este fixată.

Ghidonul nu trebuie să fie demontat din nou.

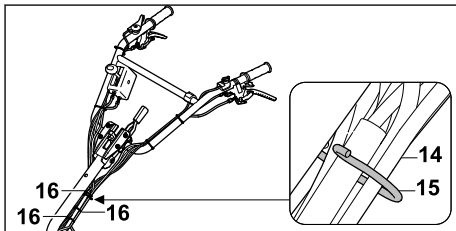

- ▶ Prindeți cablurile și fasciculul de cabluri (14) în suport (15).
- ▶ Fixați cablurile de ghidon cu coliere de cablu (16) la distanțe egale și aveți grijă ca acestea să nu se îndoieie sau să se deterioreze.

## 6.6 Prinderea cablurilor

Prinderea cablului sistemului de acționare pentru deplasare

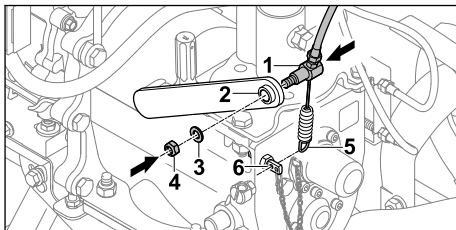

- ▶ Introduceți cablul sistemului de acționare pentru deplasare (1) prin maneta (2).
- ▶ Așezați șaiba (3).
- ▶ Înșurubați piulița (4).
- ▶ Prindeți arcul (5) în suportul (6).

Fixarea cablului de accelerație

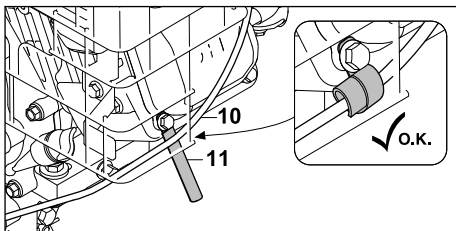

- ▶ Fixați cablul de accelerație (10) cu suportul de cablu (11).

### Fixarea cablului

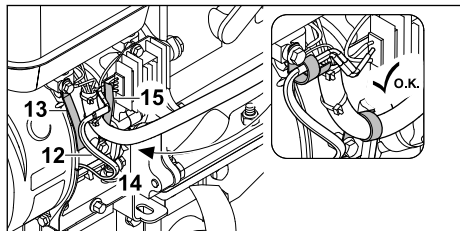

- ▶ Fixați cablul (12) cu suportul de cablu (13).
- ▶ Fixați canalul de cabluri (14) cu suportul de cablu (15).

### 6.7 Montarea mânerului de transport

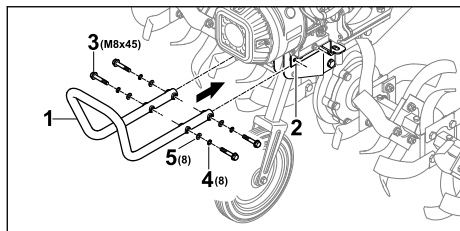

- ▶ Țineți mânerul de transport (1) de suport (2), astfel încât orificiile anterioare să se alinieze.
  - ▶ Introduceți șuruburile (3).
  - ▶ Așezați inelele elastice (4) și șaibele (5).
  - ▶ Strângeți șuruburile (3) cu 20 Nm până la 25 Nm.
- Mânerul de transport (1) este fixat.

### 6.8 Montarea protecției și măștilor

#### 6.8.1 Montarea protecției

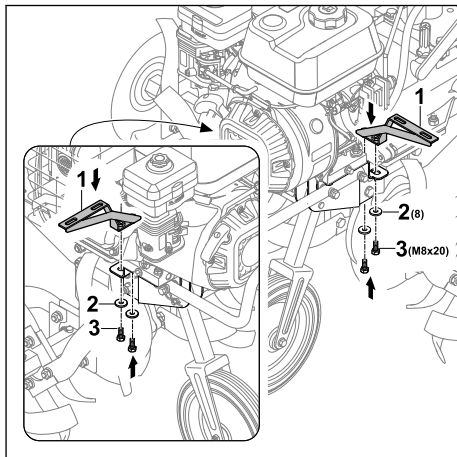

- ▶ Așezați suporturile (1), astfel încât orificiile să se alinieze.
- ▶ Așezați și înșurubați șaibele (2) pe șuruburi (3).

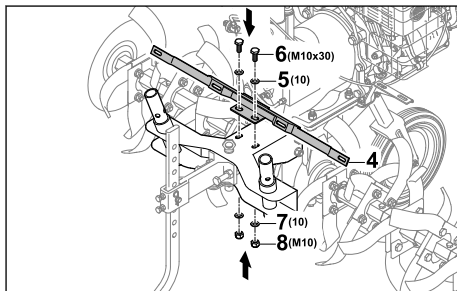

- ▶ Așezați suportul (4) astfel încât orificiile să se alinieze.
- ▶ Introduceți șaibele (5) și șuruburile (6).
- ▶ Așezați șaibele (7) pe șuruburi (6).
- ▶ Rotiți piulițele (8) și strângeți bine.

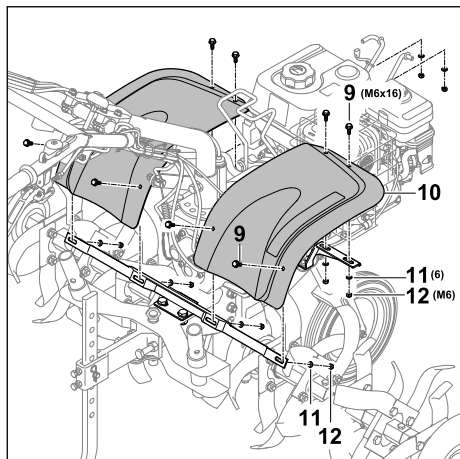

- ▶ Introduceți șuruburile (9) cu tabla de protecție (10).
- ▶ Așezați șaibele (11) pe șuruburi (9).
- ▶ Rotiți piulițele (12) și strângeți bine.

### 6.8.2 Montarea capacelor

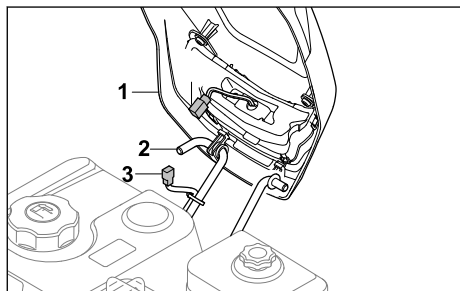

- ▶ Agățați capacul (1) de suport (2).
- ▶ Conectați ștecherul cablului pentru lumini (3 și 4).

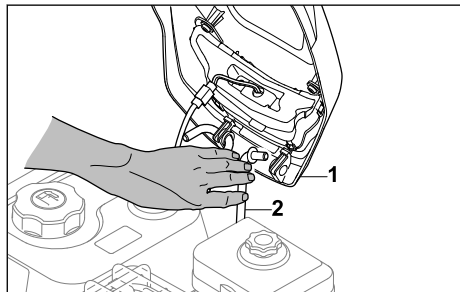

- ▶ Apăsați suportul (2) spre interior, astfel încât capacul (1) să poată să fie inserat.

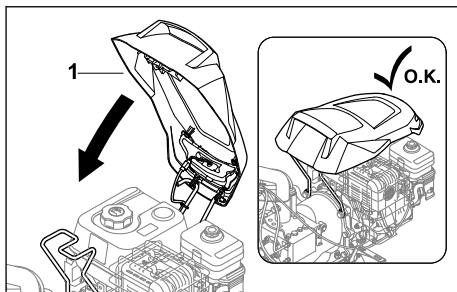

- ▶ Rabatați capacul (1) în jos astfel încât să se înclicheteze.

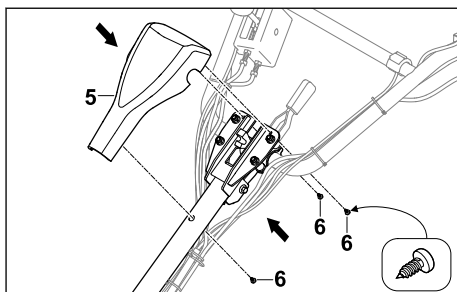

- ▶ Așezați capacul (5) pe ghidon.
- ▶ Înșurubați șuruburile (6).

### 6.9 Umplerea cu ulei de transmisie

Uleiul de transmisie lubrifică și răcește reductorul motocultorului.

#### INDICAȚIE

- La momentul livrării, în aparat nu există ulei de transmisie. O pornire a motorului fără sau cu prea puțin ulei de transmisie poate să deterioreze motocultorul.
  - ▶ Înainte de procesul de pornire, verificați nivelul uleiului de transmisie și, la nevoie, completați.
- ▶ Oprirea motorului.
- ▶ Așezați motocultorul pe o suprafață netedă.
- ▶ Montați trenul de rulare.
- ▶ Amplașați bechia la treapta cea mai înaltă.
- ▶ Curățați zona din jurul bușonului pentru uleiul de transmisie cu o lavetă umedă.

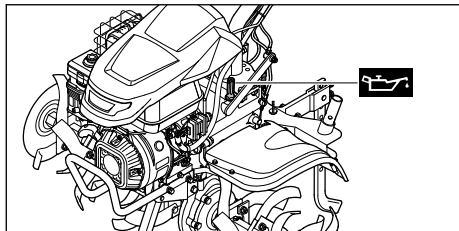

- ▶ Rotiți bușonul pentru uleiul de transmisie în sens antiorar până când se poate detașa.
  - ▶ Scoateți bușonul pentru uleiul de transmisie.
  - ▶ Turnați 2,3 l de ulei de transmisie SAE10W30 astfel încât acesta să nu se verse.
  - ▶ Așezați bușonul pe ștuțul de umplere.
  - ▶ Rotiți bușonul în sens orar și strângeți bine cu mâna.
- Ștuțul de umplere este închis.

## 6.10 Umplerea uleiului de motor

Uleiul de motor lubrificază și răcește motorul.

Specificația uleiului de motor și cantitatea de umplere sunt indicate în instrucțiunile de utilizare al motorului.

### INDICAȚIE

- La momentul livrării, nu este umplut ulei de motor. O pornire a motorului fără sau cu prea puțin ulei de motor poate deteriora motocultura.
  - ▶ Înainte de fiecare proces de pornire, verificați nivelul uleiului de motor și, la nevoie, completați cu ulei de motor.
- ▶ Umpleți uleiul de motor așa cum este descris în instrucțiunile de utilizare al motorului.

## 6.11 Umplerea filtrului de aer al băii de ulei

Filtrul de aer al băii de ulei filtrează aerul aspirat de motor.

### INDICAȚIE

- La momentul livrării nu este umplut ulei de motor în filtrul de aer al băii de ulei. O pornire a motorului fără sau cu prea puțin ulei de motor în filtrul de aer al băii de ulei poate deteriora motocultura.
- ▶ Înainte de procesul de pornire, verificați nivelul uleiului de motor din filtrul de aer al băii de ulei și, la nevoie, completați cu ulei de motor.

Specificația uleiului de motor și cantitatea de umplere sunt indicate în instrucțiunile de utilizare al motorului.

## 7 Alimentarea motocultoarei

### 7.1 Alimentarea cu carburant a motoculturului

#### INDICAȚIE

- Dacă motocultorul nu este alimentat cu carburantul corect, acesta se poate deteriora.
  - ▶ Țineți cont de specificațiile din instrucțiunile de utilizare a motorului.
- ▶ Opriți motorul.
- ▶ Așezați motocultorul pe o suprafață netedă.
- ▶ Deschideți capacul.
- ▶ Curățați zona din jurul bușonului rezervorului de carburant cu o lavetă umedă.

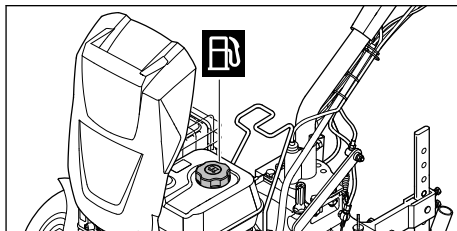

- ▶ Rotiți bușonul rezervorului de carburant în sens antiorar până când se poate detașa.
  - ▶ Scoateți bușonul rezervorului de carburant.
  - ▶ Turnați carburant astfel încât acesta să nu se verse și să rămână cel puțin 15 mm liberi până la marginea rezervorului de carburant.
  - ▶ Așezați bușonul pe rezervorul de carburant.
  - ▶ Rotiți bușonul în sens orar și strângeți bine cu mâna.
  - ▶ Închideți capacul.
- Rezervorul de carburant este închis.

## 8 Reglarea motocultoarei pentru utilizator

### 8.1 Reglarea înălțimii ghidonului

Ghidonul poate fi reglat pe înălțime în 5 trepte diferite.

- ▶ Opriți motorul.
- ▶ Așezați motocultorul pe o suprafață netedă.

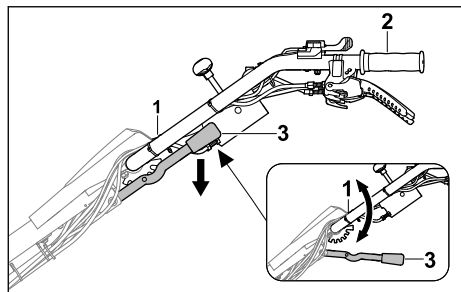

- ▶ Cu o mână, țineți ferm ghidonul (1) de mâner (2).
- ▶ Cu cealaltă mână, apăsați maneta (3) în jos și mențineți-o în această poziție.
- ▶ Așezați ghidonul (1) în poziția dorită.
- ▶ Eliberați maneta (3).  
Ghidonul este înclichetat.

## 8.2 Reglarea ghidonului pe lateral

Ghidonul poate fi deplasat lateral spre dreapta sau spre stânga.

- ▶ Opriți motorul.
- ▶ Așezați motocultorul pe o suprafață netedă.

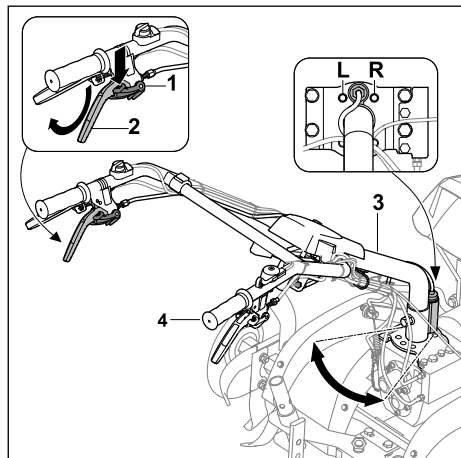

- ▶ Împingeți în jos mecanismul de blocare (1) până la capăt și mențineți-l în această poziție.
- ▶ Apăsați până la capăt maneta de cuplaj pentru reglaj lateral (2) și mențineți-o în această poziție.
- ▶ Eliberați mecanismul de blocare (1).
- ▶ Țineți strâns ghidonul (3) de mâner (4), cu cealaltă mână.
- ▶ Aduceți ghidonul (3) în poziția dorită (L, R).
- ▶ Eliberați maneta de cuplaj pentru reglaj lateral (2).
- ▶ Ghidonul este înclichetat.

## 9 Pornirea și oprirea motocultoarei

### 9.1 Pornirea și oprirea motorului

#### 9.1.1 Pornirea motorului

- ▶ Așezați motocultorul pe o suprafață netedă.
- ▶ Selectați mersul în gol.

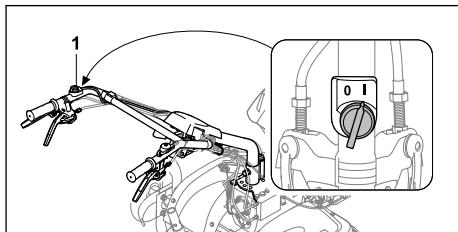

- ▶ Aduceți întrerupătorul principal (1) în poziția I.

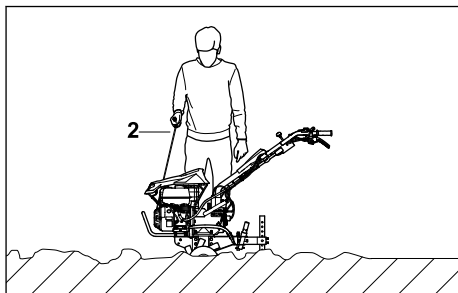

- ▶ Trageți de mânerul demaror (2) încet, până când simțiți rezistență.
- ▶ Se trage rapid mânerul demaror (2) și se lasă să revină în poziția inițială, până când motorul pornește.
- ▶ Dacă motorul nu pornește: Urmați instrucțiunile de utilizare a motorului.

#### 9.1.2 Oprirea motorului

- ▶ Așezați motocultorul pe o suprafață netedă.
- ▶ Opriți sistemul de acționare pentru deplasare. Mecanismul de acționare este decuplat și arborele acționat nu se mai rotește.

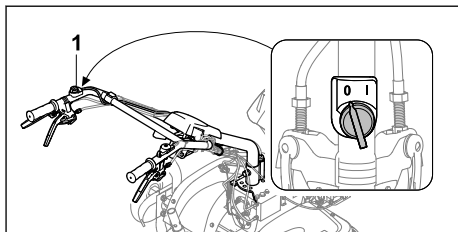

- ▶ Aduceți întrerupătorul principal (1) în poziția 0. Motorul se oprește.



## 9.2 Reglarea treptei de viteză

Pot fi reglate 4 trepte de viteză.

0/R = mers în gol/treaptă de viteză de mers înapoi

- Mersul în gol se aplică la pornirea motorului sau atunci când motocultorul staționează cu motorul pornit.
- Treapta de viteză de mers înapoi se folosește la eliberarea stelilor de săpare sau la poziționarea motoculturului.

1 = treaptă de viteză de mers înainte lent

- Deplasarea lentă înainte este aleasă când se afânează solurile solide sau la pregătirea brazdelor.

2 = treaptă de viteză de mers înainte rapid

- Deplasarea rapidă înainte este aleasă la încorporarea aditivilor în soluri afânate sau la prelucrarea solurilor afânate.

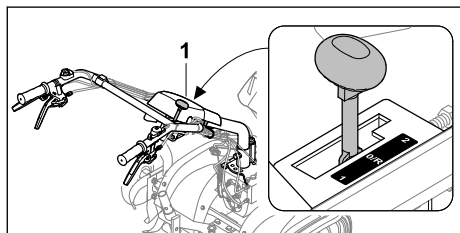

- ▶ Aduceți maneta pentru treapta de viteză (1) în poziția dorită.

### INDICAȚIE

- Reglați turația de ralanti pentru pornirea motorului și în timpul pauzelor de lucru.

## 9.3 Reglarea turației

Turația motorului poate fi reglată cu maneta de accelerație.

- ▶ Porniți motorul.

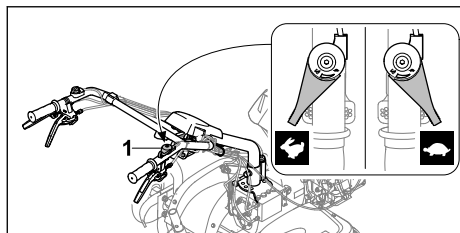

- ▶ Reglați turația de la maneta de accelerație (1).

## 9.4 Pornirea și oprirea sistemului de acționare pentru deplasare

### 9.4.1 Pornirea sistemului de acționare pentru deplasare

Cu maneta de cuplaj al sistemului de acționare pentru deplasare se cuplează sau se decuplează arborile acționat atunci când motorul rulează.

#### Acționare pentru deplasare înainte

Cu maneta de cuplaj al sistemului de acționare pentru deplasare, motocultorul cu stele de săpare sau roți montate și treptele de viteză 1 sau 2 selectate se pune în mișcare înainte.

- ▶ Porniți motorul.

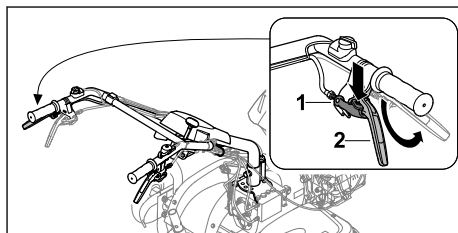

- ▶ Împingeți în jos mecanismul de blocare (1) până la capăt și mențineți-l în această poziție.
- ▶ Împingeți în sus, până la capăt, maneta de cuplaj al sistemului de acționare pentru deplasare (2) și mențineți-o în această poziție.
- ▶ Eliberați mecanismul de blocare (1). Mecanismul de acționare este cuplat și arborile acționat se rotește. Motocultorul merge înainte.

#### Acționare pentru deplasare înapoi

Cu maneta de cuplaj pentru treapta de viteză de mers înapoi și după acționarea manetei de cuplaj al sistemului de acționare pentru deplasare, motocultorul cu stele de săpare sau roți montate și treapta de viteză 0/R selectată se pune în mișcare înapoi.

- ▶ Porniți motorul.

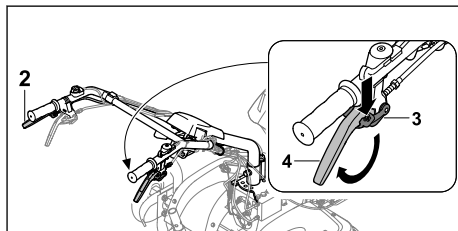



- ▶ Împingeți în jos mecanismul de blocare (3) până la capăt și mențineți-l în această poziție.
- ▶ Împingeți în sus, până la capăt, maneta de cuplaj pentru treapta de viteză de mers înapoi (4) și mențineți-o în această poziție.
- ▶ Eliberați mecanismul de blocare (3).
- ▶ Porniți sistemul de acționare pentru deplasare cu maneta de cuplaj al sistemului de acționare pentru deplasare (2).  
Mecanismul de acționare este cuplat și arboarele acționat se rotește. Motocultorul merge înapoi.

#### 9.4.2 Oprirea sistemului de acționare pentru deplasare

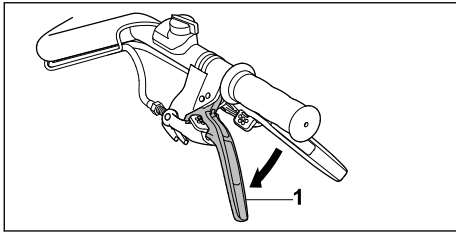

- ▶ Eliberați maneta de cuplaj al sistemului de acționare pentru deplasare (1).  
Mecanismul de acționare este decuplat, iar arboarele acționat nu se rotește.

## 10 Verificarea motocultoarei

### 10.1 Verificarea elementelor de operare

#### Mecanism de blocare

- ▶ Opriti motorul.
- ▶ Încercați să împingeți maneta de cuplaj fără a apăsa mecanismul de blocare.
- ▶ Dacă maneta de cuplaj poate fi apăsată: nu utilizați motocultorul și apelați la un distribuitor autorizat STIHL.  
Mecanismul de blocare este defect.
- ▶ Apăsați și țineți apăsat mecanismul de blocare.
- ▶ Împingeți maneta de cuplaj.
- ▶ Eliberați maneta de cuplaj și mecanismul de blocare.
- ▶ Dacă maneta de cuplaj sau mecanismul de blocare funcționează greu ori nu revin în poziția inițială: nu utilizați motocultorul și apelați la un distribuitor autorizat STIHL.  
Maneta de cuplaj sau mecanismul de blocare este defect.
- ▶ Verificați în același mod toate mecanismele de blocare de la manetele de cuplaj.

#### Manetă de cuplaj al sistemului de acționare pentru deplasare

- ▶ Porniți motorul.
- ▶ Selectați treapta de viteză 1 sau 2.
- ▶ Porniți sistemul de acționare pentru deplasare.  
Mecanismul de acționare este cuplat și arboarele acționat se rotește.
- ▶ Dacă sistemul de acționare pentru deplasare nu pornește:
  - ▶ Nu utilizați motocultorul și apelați la un distribuitor autorizat STIHL.  
Maneta de cuplaj al sistemului de acționare pentru deplasare este defectă.

#### Manetă de cuplaj pentru treapta de viteză de mers înapoi

- ▶ Porniți motorul.
- ▶ Selectați treapta de viteză 0/R.
- ▶ Deblocați, împingeți în sus și mențineți în această poziție maneta de cuplaj pentru treapta de viteză de mers înapoi.
- ▶ Porniți sistemul de acționare pentru deplasare.  
Mecanismul de acționare este cuplat și arboarele acționat se rotește.
- ▶ Dacă motocultorul nu merge înapoi:
  - ▶ Nu utilizați motocultorul și apelați la un distribuitor autorizat STIHL.  
Maneta de cuplaj pentru treapta de viteză de mers înapoi este defectă.

#### Manetă de cuplaj pentru reglaj lateral

- ▶ Deblocați, împingeți în sus și mențineți în această poziție maneta de cuplaj pentru reglaj lateral.
- ▶ Ghidonul poate fi deplasat lateral.
- ▶ Dacă ghidonul nu poate fi deplasat lateral:
  - ▶ Nu utilizați motocultorul și apelați la un distribuitor autorizat STIHL.  
Maneta de cuplaj pentru reglaj lateral sau cablul este defect(ă).

#### Întreprupător principal

- ▶ Porniți motorul.
- ▶ Aduceți întreprupătorul principal în poziția 0.  
Motorul se oprește.
- ▶ Dacă motorul nu se oprește:
  - ▶ Nu utilizați motocultorul și apelați la un distribuitor autorizat STIHL.  
Întreprupătorul principal este defect.

#### Manetă de accelerație

- ▶ Porniți motorul.
- ▶ Deplasați maneta de accelerație.  
Turația motorului se modifică.

- ▶ Dacă turația motorului nu se modifică:
  - ▶ Nu utilizați motocultorul și apelați la un distribuitor autorizat STIHL.
  - Maneta de accelerație este defectă.

### Manetă pentru treapta de viteză

- ▶ Selectați treapta de viteză 0/R, 1 și 2.
- ▶ Dacă nu se poate selecta una dintre treptele de viteză:
  - ▶ Nu utilizați motocultorul și apelați la un distribuitor autorizat STIHL.
  - Maneta pentru treapta de viteză este defectă.

### Înterupător de lumini

- ▶ Porniți motorul.
- ▶ Apăsăți înterupătorul de aprindere. Farul este aprins.
- ▶ Apăsăți înterupătorul de stingere. Farul se stinge.
- ▶ Dacă farul nu se aprinde:
  - ▶ Verificați dacă farul este defect.
- ▶ Dacă farul nu este în regulă:
  - ▶ Nu utilizați motocultorul și apelați la un distribuitor autorizat STIHL.
  - Înterupătorul de lumini este defect.

## 11 Lucrul cu motocultorul

### 11.1 Demontarea trenului de rulare

- ▶ Demontați trenul de rulare înainte de a începe lucrul,  6.3.2.

### 11.2 Deplasarea bechiei

Bechia poate fi reglată în 8 trepte.

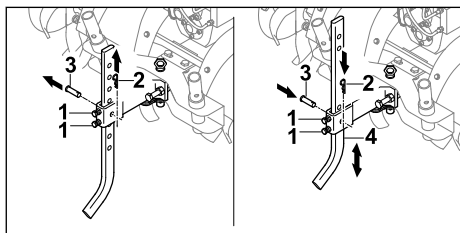

- ▶ Desfaceți șuruburile (1).
- ▶ Desprindeți șplintul (2) și scoateți bolțul (3).
- ▶ Aduceți bechia (4) în poziția dorită.
- ▶ Introduceți bolțul (3).
- ▶ Împingeți șplintul (2) prin orificiul din bolț (3).
- ▶ Strângeți bine șuruburile (1).

### 11.3 Utilizarea sistemului de acționare a prizei de putere

- ▶ Opriți motorul.

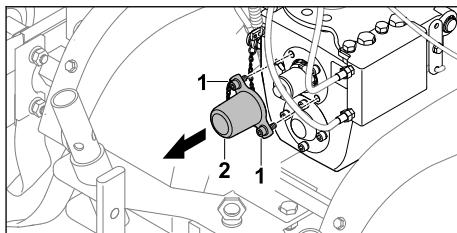

- ▶ Deșurubați șuruburile (1).
- ▶ Scoateți capacul (2).
- Șuruburile (1) rămân prinse pe capacul (2).

### Pornirea sistemului de acționare a prizei de putere



#### AVERTISMENT

- ▶ Când se utilizează sistemul de acționare a prizei de putere, motorul merge. În cazul în care este selectată o treaptă de viteză, motocultorul se poate pune în mișcare necontrolat. Persoanele pot fi rănite grav sau călcate.
  - ▶ Nu acționați maneta de cuplaj pentru treapta de viteză de mers înapoi.
  - ▶ Nu selectați treptele 1 și 2.

- ▶ Porniți motorul.
- ▶ Aduceți maneta pentru treapta de viteză în poziția 0/R.
- ▶ Deblocați, împingeți și mențineți în această poziție maneta de cuplaj al sistemului de acționare pentru deplasare.
- ▶ Reglați turația de la maneta de accelerație. Priza de putere se rotește cu viteza reglată.

### Oprirea sistemului de acționare a prizei de putere

- ▶ Eliberați maneta de cuplaj al sistemului de acționare pentru deplasare.
- ▶ Dacă nu mai este nevoie de sistemul de acționare a prizei de putere:
  - ▶ Opriți motorul.
  - ▶ Puneți capacul.

### 11.4 Aprinderea și stingerea farului

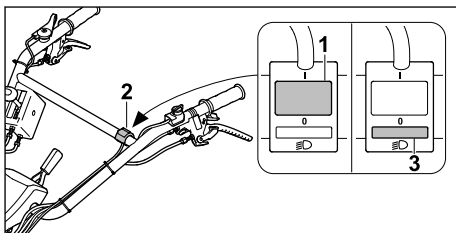

- ▶ Apăsați întrerupătorul (1) de la întrerupătorul de lumini (2).  
Farul este aprins.
- ▶ Apăsați întrerupătorul (3) de la întrerupătorul de lumini (2).  
Farul este stins.

### 11.5 Ținerea și deplasarea motoculturului

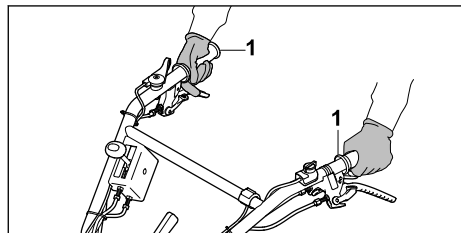

- ▶ Țineți strâns motocultorul cu ambele mâini de mânere (1), astfel încât degetele mari să cuprindă mânerul.

### 11.6 Afânarea solurilor solide sau încorporarea aditivilor în soluri afânate

- ▶ Demontați trenul de rulare.
- ▶ Pornirea motorului.

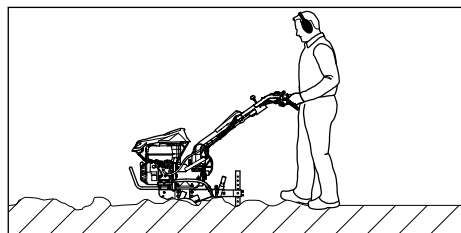

- ▶ Deplasați motocultorul înainte și reglați viteza și adâncimea de lucru cu ajutorul bechiei.
- ▶ Mergeți înainte încet și controlat.
- ▶ Dacă stelele de săpare se blochează:
  - ▶ Utilizați treapta 0/R.
  - ▶ Deplasați motocultorul încet înapoi până când stelele de săpare se eliberează.
  - ▶ Reglați treapta de viteză.
  - ▶ Mergeți înainte încet și controlat.

### 11.7 Prelucrarea solului afânat

- ▶ Demontați trenul de rulare.
- ▶ Pornirea motorului.

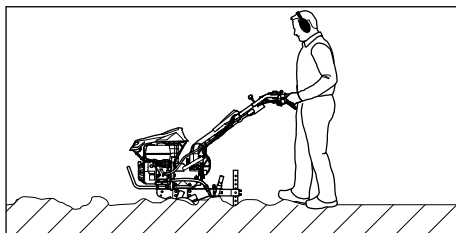

- ▶ Deplasați motocultorul înainte și reglați viteza și adâncimea de lucru cu ajutorul bechiei.
- ▶ Mergeți înainte încet și controlat.

### 11.8 Pregătirea brazdelor

- ▶ Demontați trenul de rulare.
- ▶ Pornirea motorului.

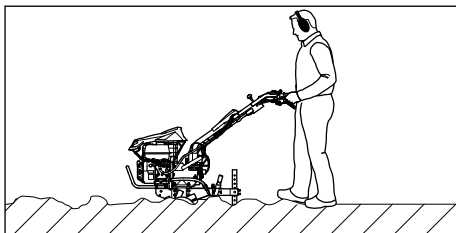

- ▶ Deplasați motocultorul înainte și reglați viteza și adâncimea de lucru cu ajutorul bechiei.
- ▶ Mergeți înainte încet și controlat.

## 12 După lucru

### 12.1 După terminarea lucrului

- ▶ Oprirea motorului.
- ▶ Lăsați motocultorul să se răcească.
- ▶ Montați trenul de rulare.
- ▶ Dacă motocultorul este ud: Lăsați motocultorul să se usuce.
- ▶ Curățați motocultorul.
- ▶ Curățați stelele de săpare.

## 13 Transportarea

### 13.1 Transportul motoculturului

- ▶ Oprirea motorului.

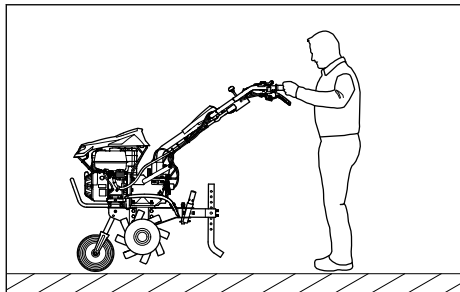

- ▶ Dacă motocultorul va fi transportat cu trenul de rulare:
  - ▶ Montați trenul de rulare.
  - ▶ Țineți ferm motocultorul de ambele mâneri și ridicați-l astfel încât să stea pe trenul de rulare.
  - ▶ Împingeți sau trageți încet motocultorul.

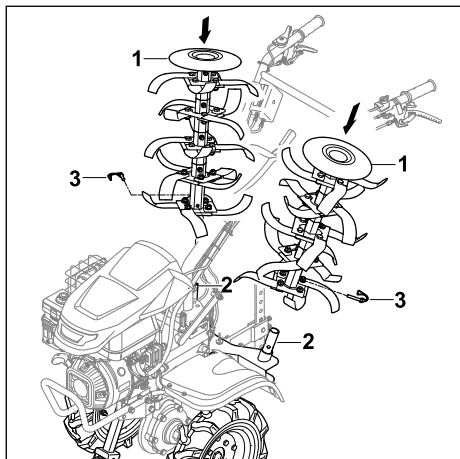

- ▶ Dacă motocultorul va fi transportat cu roțile:
  - ▶ Montați roțile.
  - ▶ Montați trenul de rulare.
  - ▶ Introduceți stelele de săpare (1) pe adaptorul pentru transportul stelelor de săpare (2) prevăzut în acest scop, astfel încât orificiile să se alinieze.
  - ▶ Împingeți șplinturile rabatabile (3) prin orificii și pliați agrafa de siguranță.
  - ▶ Pornirea motorului.
  - ▶ Pornirea sistemului de acționare pentru deplasare.
  - ▶ Deplasați înainte motocultorul, încet și controlat.

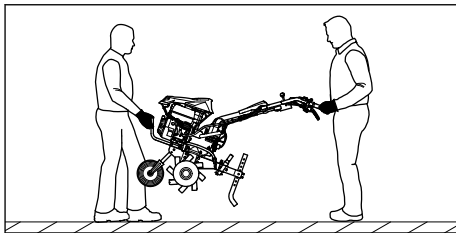

- ▶ Dacă motocultorul va fi purtat:
  - ▶ Motocultorul va fi ținut ferm de către o persoană, cu ambele mâini, de mânerul de transport din față și de către o altă persoană, cu ambele mâini, de mâner.
  - ▶ Cele două persoane vor ridica și vor duce motocultorul.
  - ▶ Purtați mănuși de lucru din material rezistent.
- ▶ Dacă motocultorul va fi transportat într-un autovehicul:
  - ▶ Asigurați motocultorul astfel încât acesta să nu poată să se răstoarne sau să se miște.

## 14 Stocarea

### 14.1 Păstrarea motoculturului

#### AVERTISMENT

- Motocultorul nu trebuie pus niciodată în funcțiune dacă partea superioară a ghidonului este rabatată. Persoanele pot fi rănite grav și pot să apară daune materiale.
  - ▶ Partea superioară a ghidonului se va rabata numai în scopul depozitării.

- ▶ Oprirea motorului.
- ▶ Lăsați motocultorul să se răcească.
- ▶ Montați trenul de rulare.
- ▶ Fixați bechia la al cincilea orificiu.
- ▶ Montați roțile.
- ▶ Introduceți stelele de săpare pe adaptorul pentru transportul stelelor de săpare.

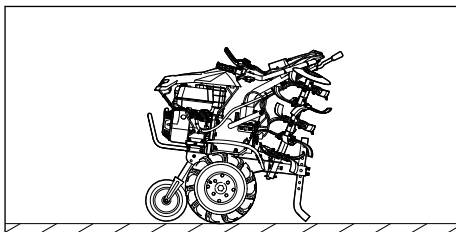

- ▶ Rabatați partea superioară a ghidonului.

- ▶ Păstrați motocultorul astfel încât să fie îndeplinite următoarele condiții:
  - Motocultorul stă pe o suprafață netedă pe trenul de rulare, stelele de săpare și bechie.
  - Motocultorul se află într-un loc inaccesibil copiilor.
  - Motocultorul este curat și uscat.
- ▶ Dacă motocultorul va fi depozitat timp de peste 3 luni:
  - ▶ Demontați stelele de săpare.
  - ▶ Deschideți bușonul rezervorului de carburant.
  - ▶ Goliți rezervorul de carburant.
  - ▶ Închideți rezervorul de carburant.
  - ▶ Dispuneți curățarea rezervorului de carburant de către un distribuitor autorizat STIHL.
  - ▶ Porniți motorul și lăsați-l să ruleze în gol până când se oprește.

## 15 Curățare

### 15.1 Curățarea motocultoarei

- ▶ Opriti motorul.
- ▶ Lăsați motocultoarea să se răcească.
- ▶ Curățați motocultoarea cu o lavetă umedă sau cu solvent pentru rășină STIHL.
- ▶ Curățați fantele de aerisire cu o pensulă.
- ▶ Pulverizați STIHL Multispray pe arborele de acționare.

### 15.2 Curățarea stelelor de săpare

- ▶ Oprirea motorului.
- ▶ Lăsați motocultorul să se răcească.
- ▶ Aduceți ghidonul la treapta cea mai joasă.

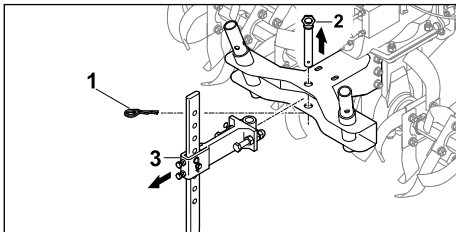

- ▶ Desprindeți șplintul (1) și scoateți bolțul (2).
- ▶ Scoateți bechia cu adaptorul (3).

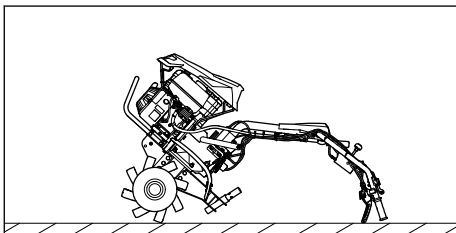

- ▶ Lăsați motocultorul pe spate, sprijinit de ghidon.
- ▶ Curățați stelele de săpare cu un jet de apă sau cu un aparat de curățare la înaltă presiune.

### INDICAȚIE

- Orientați jetul de apă numai spre stelele de săpare. Când utilizați un aparat de curățare la înaltă presiune, păstrați o distanță de cel puțin 1 m.

## 16 Întreținere

### 16.1 Intervale de întreținere

Intervalele de întreținere depind de condițiile de mediu și de condițiile de lucru. STIHL recomandă următoarele intervale de întreținere:

#### Motor

- ▶ Întrețineți motorul așa cum este indicat în instrucțiunile de utilizare a motorului.

#### Înainte de fiecare utilizare:

- ▶ Controlați nivelul de ulei de transmisie.
- ▶ Controlați presiunea din pneuri.  
Presiunea în pneuri corectă: 2 bar

#### După prima lună sau după 20 de ore de funcționare:

- ▶ Schimbați uleiul de transmisie.

#### La fiecare 6 luni sau după 100 de ore de funcționare:

- ▶ Schimbați uleiul de transmisie.

### 16.2 Lubrifierea reductorului

- ▶ Oprirea motorului.
- ▶ Așezați motocultorul pe o suprafață netedă.
- ▶ Montați trenul de rulare.
- ▶ Amplasați bechia la treapta cea mai înaltă.
- ▶ Curățați zona din jurul bușonului pentru uleiul de transmisie cu o lavetă umedă.

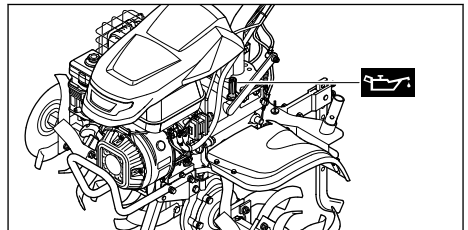

- ▶ Deșurubați bușonul pentru uleiul de transmisie în sens antiorar până când se poate detașa.
- ▶ Scoateți bușonul pentru uleiul de transmisie.
- ▶ Turnați ulei de transmisie SAE10W30 astfel încât acesta să nu se verse.

- ▶ Așezați bușonul pe ștuțul de umplere.
- ▶ Rotiți bușonul în sens orar și strângeți bine cu mâna.  
Ștuțul de umplere este închis.

### 16.3 Controlarea nivelului de ulei de transmisie

- ▶ Oprirea motorului.
- ▶ Așezați motocultorul pe o suprafață netedă.
- ▶ Montați trenul de rulare.
- ▶ Amplasați bechia la treapta cea mai înaltă.

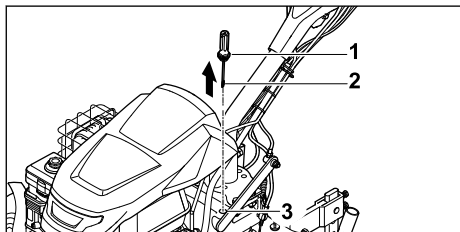

- ▶ Deșurubați bușonul pentru uleiul de transmisie (1) în sens antiorar până când bușonul pentru uleiul de transmisie (1) se poate detașa.
- ▶ Scoateți bușonul pentru uleiul de transmisie (1).
- ▶ Ștergeți joja (2).
- ▶ Introduceți joja (2) în ștuțul de umplere (3), apoi scoateți-o.
- ▶ Citiți nivelul de ulei de transmisie la joja (2).
  - ▶ Dacă nivelul de ulei de transmisie este sub marcajul **MIN**: lubrifiați reductorul.
  - ▶ Dacă nivelul de ulei de transmisie este peste marcajul **MAX**: goliți uleiul de transmisie.
  - ▶ Dacă nivelul de ulei de transmisie este între marcasele **MIN** și **MAX**: în reductor există suficient ulei de transmisie.

- ▶ Așezați bușonul (1) pe ștuțul de umplere (3).
- ▶ Rotiți bușonul (1) în sens orar și strângeți bine cu mâna.  
Ștuțul de umplere (3) este închis.

### 16.4 Schimbarea uleiului de transmisie

- ▶ Oprirea motorului.
- ▶ Așezați motocultorul pe o suprafață netedă.
- ▶ Montați trenul de rulare.
- ▶ Amplasați bechia la treapta cea mai înaltă.

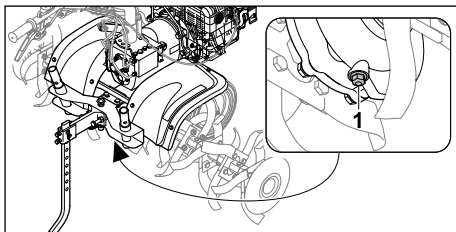

- ▶ Deșurubați șurubul de închidere (1).
- ▶ Goliți uleiul de transmisie într-un recipient adecvat.
- ▶ Înșurubați șurubul de închidere (1) și strângeți bine.
- ▶ Umpleți cu ulei de transmisie.

## 17 Reparare

### 17.1 Repararea motocultoarei și elementelor în stea de săpare

Utilizatorul nu poate repara motocultorea și elementele în stea de săpare.

- ▶ Dacă motocultorea sau elementele în stea de săpare sunt deteriorate: Nu utilizați motocultorea sau elementele în stea de săpare și apelați la un distribuitor de specialitate STIHL.

## 18 Depanare

### 18.1 Remedierea defecțiunilor motocultoarei

Defecțiune	Cauză	Remediere
Motorul nu poate fi pornit.	Nu există suficient carburant în rezervorul de carburant.	▶ Alimentați motocultorea.
	Întreprupătorul principal este în poziția 0.	▶ Acționați întreprupătorul principal.
	Carburant nepotrivit, contaminat sau învechit în rezervor	▶ Utilizați benzină de marcă fără plumb, proaspătă. ▶ Curățați carburatorul.

Defecțiune	Cauză	Remediere
		► Curățați conducta de carburant.
	Fișa de bujie este desprinsă de la bujie sau cablul de aprindere este fixat rău la fișă.	► Introduceți fișa de bujie. ► Verificați conexiunea dintre cablul de aprindere și fișă.
	Bujia este acoperită cu funingine sau distanța dintre electrozi este greșită.	► Curățați sau înlocuiți bujia. ► Reglați distanța dintre electrozi.
	Filtrul de aer al băii de ulei este murdar.	► Curățați sau înlocuiți filtrul de aer al băii de ulei.
	Motorul este inundat.	► Deșurubați bujia și uscați, puneți întrerupătorul principal pe 0 și trageți de mai multe ori cordonul demarorului cu bujia deșurubată.
	Carburatorul este înghețat.	► Lăsați motocultivatorul să se încălzească la +10 °C.
Motorul pornește greu sau puterea motorului scade.	Există apă în rezervorul de carburant și în carburator sau carburatorul este colmatat	► Goliți rezervorul de carburant, curățați conducta de carburant și carburatorul.
	Rezervorul de carburant este murdar.	► Curățați rezervorul de carburant.
	Filtrul de aer al băii de ulei este murdar.	► Curățați sau înlocuiți filtrul de aer al băii de ulei.
	Bujia este acoperită cu funingine.	► Curățați sau înlocuiți bujia.
	S-a utilizat carburant greșit.	► Controlați carburantul.
Motorul devine foarte fierbinte.	Aripioarele de răcire sunt murdare.	► Curățați aripioarele de răcire.
	Nivelul de ulei din motor este prea mic.	► Completați cu ulei de motor.
	Motorul este acoperit cu pământ pe suprafață.	► Îndepărtați pământul de pe motor.
	Turația motorului este prea mare.	► Micșorați turația.
Motorul rulează turbulent.	Filtrul de aer al băii de ulei este murdar.	► Curățați sau înlocuiți filtrul de aer al băii de ulei.
	S-a utilizat carburant greșit.	► Controlați carburantul.
	Nu există suficient carburant în rezervorul de carburant.	► Completați cu carburant.
Generare de zgomote puternice	Nivelul de ulei din motor este prea mare.	► Scurgeți ulei de motor.
	Filtrul de aer al băii de ulei este murdar	► Curățați sau înlocuiți filtrul de aer al băii de ulei.



Defecțiune	Cauză	Remediere
	Înclinarea aparatului este mai mare de 15°.	▶ Aduceți aparatul în poziție de lucru orizontală.
Vibrațiile din timpul funcționării sunt prea puternice.	Fixarea motorului este desprinsă.	▶ Strângeți șuruburile fixării motorului.
Puterea de lucru este redusă.	Elementele în stea de săpare sunt montate greșit.	▶ Montați corect elementele în stea de săpare.
	Elementele în stea de săpare sunt uzate.	▶ Înlocuiți elementele în stea de săpare.
	Bechia este reglată greșit.	▶ Reglați bechia.
	Bechia este reglată greșit.	▶ Reglați bechia.
Zgomotul reductorului este puternic.	Nivelul de ulei din reductor este greșit.	▶ Verificați nivelul de ulei din reductor.
	În reductor există componente uzate.	▶ Apelați la un distribuitor de specialitate STIHL.
Arborele de acționare nu se rotește atunci când pedala de ambreiaj este acționată	Cablul de reductor este defect.	▶ Verificați sau înlocuiți cablul de transmisie.
	Curea de antrenare este uzată.	▶ Apelați la un distribuitor de specialitate STIHL.
Scapă ulei de la reductor sau motor.	Există componente uzate în reductor sau motor.	▶ Apelați la un distribuitor de specialitate STIHL.

## 19 Date tehnice

### 19.1 Motocultorul STIHL MH 700

- Cilindree: 252 cm<sup>3</sup>
- Putere: 5,2 kW (7,1 CP) la 3600 rot/min
- Turația arborelui acționat în prima treaptă: 65/min
- Turația arborelui acționat în treapta a doua: 128/min
- Turația arborelui acționat în treaptă de viteză de mers înapoi: 49/min
- Greutate: 124 kg
- Capacitate maximă a rezervorului de carburant: 4000 cm<sup>3</sup> (4,0 l)
- Diametrul stelelor de săpare: 36 cm
- Lățimea maximă de lucru: 120 cm

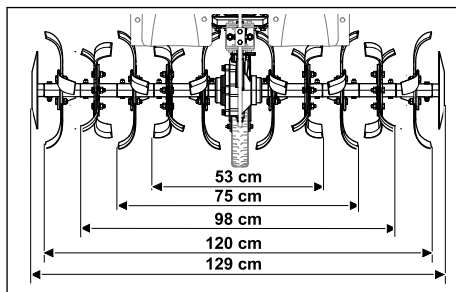

### 19.2 Niveluri de zgomot și niveluri de vibrație

Valoarea K pentru nivelul de presiune acustică este de 2 dB(A). Valoarea K pentru nivelul de putere acustică este de 2,4 dB(A). Valoarea K pentru nivelurile de vibrație este de 2,76 m/s<sup>2</sup>.

- Nivel de presiune acustică L<sub>pA</sub> măsurat conform 2006/42/EC: 86 dB(A)
- Nivel de putere acustică L<sub>wA</sub> măsurat conform 2000/14/EC: 98 dB(A)

- Nivel de vibrații  $a_{hv}$ , măsurat conform EN 12096, ghidon: 6,90 m/s<sup>2</sup>

Informațiile privind respectarea cerințelor din Directiva 2002/44/EC pentru angajatori cu privire la vibrații sunt indicate la adresa [www.stihl.com/vib](http://www.stihl.com/vib).

### 19.3 REACH

REACH este Regulamentul european referitor la înregistrarea, evaluarea și autorizarea substanțelor chimice.

Informații referitoare la conformarea Regulamentului REACH sunt date la [www.stihl.com/reach](http://www.stihl.com/reach).

## 20 Piese de schimb și accesorii

### 20.1 Piese de schimb și accesorii

**STIHL**  Aceste simboluri identifică piesele de schimb originale STIHL și accesorii originale STIHL.

STIHL recomandă folosirea pieselor de schimb originale STIHL și a accesoriiilor originale STIHL.

Piesele de schimb și accesoriiile altor producători nu pot fi evaluate de STIHL referitor la fiabilitate, siguranță și potrivire în pofida monitorizării continue a pieței, iar STIHL nu poate recomanda utilizarea acestora.

Piesele de schimb și accesoriiile originale STIHL se pot procura de la un distribuitor STIHL.

### 20.2 Piese de schimb importante

- Șplint rabatabil: 6251 716 4800
- Ansamblul stea de săpare stânga: 6251 710 0202
- Ansamblul stea de săpare dreapta: 6251 710 0203
- Set de reparare cuțit de săpare: 6251 007 1801

### 20.3 Accesorii

- Roți: ART 012.0
- Roți de oțel: AMR 060.0
- Dispozitiv de mușuroire: AHK 800.0
- Adaptor pentru transportul stelelor de săpare: AHT 600.0

## 21 Eliminare

### 21.1 Eliminarea motocultorului la deșeu

Informațiile privind eliminarea la deșeu sunt disponibile de la administrația locală sau de la un distribuitor specializat STIHL.

Eliminarea necorespunzătoare la deșeu poate fi dăunătoare sănătății și poate polua mediul.

- ▶ Trimiteți produsele STIHL, inclusiv ambalajele, la un punct de colectare adecvat pentru reciclare în conformitate cu reglementările locale.
- ▶ A nu se elimina la deșeu împreună cu deșeurile casnice.

## 22 Declarație de conformitate EU

### 22.1 Motocultor STIHL MH 700.1

STIHL Tirol GmbH  
Hans Peter Stihl-Straße 5  
6336 Langkampfen

Austria

declară pe proprie răspundere, că

- Tipul constructiv: motocultor, pe benzină
- Marca de fabricație: STIHL
- Tip: MH 700.1
- Identificare serie: 6251

corespunde dispozițiilor relevante ale Directivelor 2014/30/EU, 2006/42/EC, 2011/65/EU și a fost dezvoltat și fabricat în conformitate cu versiunile următoarelor standarde valabile la data producției: EN 709, EN ISO 14982, EN ISO 3744, ISO 11094.

Numele și adresa organismului notificat implicat:  
TÜV SÜD Product Service GmbH  
Ridlerstraße 65  
D-80339 München

Pentru determinarea nivelului de putere acustică măsurat și garantat s-a procedat conform Directivei 2006/42/EC.

- Nivel de putere acustică măsurat: 98,0 dB(A)
- Nivel de putere acustică garantat: 100 dB(A)

Documentele tehnice sunt păstrate cu autorizația de produs a STIHL Tirol GmbH.

Anul fabricației și numărul de serie sunt indicate pe motocultor.

Langkampfen, 02.01.2020

STIHL Tirol GmbH

reprezentat de   
 Matthias Fleischer, Director al departamentului  
 Cercetare și Dezvoltare

reprezentat de   
 Sven Zimmermann, Director al departamentului  
 Calitate

## 23 Adrese

### 23.1 Administrația generală STIHL

ANDREAS STIHL AG & Co. KG  
 Postfach 1771  
 D-71307 Waiblingen

### 23.2 Societăți distribuitoare STIHL

#### GERMANIA

STIHL Vertriebszentrale AG & Co. KG  
 Robert-Bosch-Straße 13  
 64807 Dieburg  
 Telefon: +49 6071 3055358

#### AUSTRIA

STIHL Ges.m.b.H.  
 Fachmarktstraße 7  
 2334 Vösendorf  
 Telefon: +43 1 86596370

#### ELVEȚIA

STIHL Vertriebs AG  
 Isenrietstraße 4  
 8617 Mönchaltorf  
 Telefon: +41 44 9493030

#### REPUBLICA CEHĂ

Andreas STIHL, spol. s r.o.  
 Chrlická 753  
 664 42 Modřice

### 23.3 STIHL Importeure

#### BOSNIEN-HERZEGOWINA

UNIKOMERC d. o. o.  
 Bišće polje bb  
 88000 Mostar  
 Telefon: +387 36 352560  
 Fax: +387 36 350536

#### KROATIEN

UNIKOMERC - UVOZ d.o.o.  
 Sjedište:  
 Amruševa 10, 10000 Zagreb  
 Prodaja:  
 Ulica Kneza Ljudevita Posavskog 56, 10410  
 Velika Gorica  
 Telefon: +385 1 6370010  
 Fax: +385 1 6221569

#### TÜRKEI

SADAL TARIM MAKİNELERİ DIŞ TİCARET A.Ş.  
 Hürriyet Mahallesi Manas Caddesi No.1  
 35473 Menderes, İzmir  
 Telefon: +90 232 210 32 32  
 Fax: +90 232 210 32 33

## 24 Indicații tehnice de siguranță pentru motocultoare

### 24.1 Introducere

Acest capitol redă indicațiile de siguranță generale preformulate pentru motocultoare pe benzină în standardul EN 709:1997 + A4:2009.



#### AVERTISMENT

- **Citiți toate indicațiile de siguranță, instrucțiunile, ilustrațiile și datele tehnice cu care este prevăzută această motocultoare.** În cazul nerespectării următoarelor instrucțiuni, se poate ajunge la electroșoc, incendiu și/sau răni grave. **Păstrați pe viitor toate indicațiile de siguranță și instrucțiunile.**

### 24.2 Indicații generale

- a) Citiți cu grijă manualul de utilizare. Familiarizați-vă cu piesele de control și utilizarea corectă a aparatului;
- b) Nu permiteți niciodată copiilor sau altor persoane care nu cunosc manualul de utilizare să utilizeze mașina. Dispozițiile locale pot să stabilească vârsta minimă a utilizatorului;
- c) Nu lucrați niciodată în timp ce în apropiere se află alte persoane, în special copii sau animale de companie;
- d) Gândiți-vă la faptul că persoana operatoare sau utilizatorul răspunde pentru accidente în care sunt implicate alte persoane sau pentru daune asupra proprietății acestora.

### 24.3 Măsurile pregătitoare

- a) În timpul lucrului trebuie să se poarte întotdeauna încălțăminte robustă și pantaloni lungi. Nu operați aparatul desculț sau în sandale ușoare;
- b) Verificați complet terenul pe care aparatul va fi utilizat și îndepărtați toate obiectele care ar putea să fie aruncate de mașină.
- c) **ADVERTISEMENT** - Benzina este foarte inflamabilă:
  - Păstrați carburant doar în recipientele prevăzute în acest sens;
  - Alimentați cu carburant doar în aer liber și nu fumați în timpul procesului de umplere;
  - Benzina trebuie umplută înainte de pornirea motorului. Nu deschideți niciodată închizătorul rezervorului și nu completați cu benzină în timp ce motorul rulează sau dacă motorul este fierbinte;
  - Dacă s-a revărsat benzină, nu încercați să porniți motorul. În schimb, aparatul trebuie să fie îndepărtat de pe suprafața contaminată cu benzină. Trebuie să se evite orice încercare de aprindere până când vaporii de benzină s-au evaporat;
  - Din motive de siguranță, rezervorul de benzină și închizătorul rezervorului trebuie să fie înlocuite (periodic);
- d) Înlocuiți tobele de eșapament deteriorate;
- e) Înainte de utilizare, trebuie să se verifice întotdeauna prin control vizual dacă uneltele sunt uzate sau deteriorate. Pentru evitarea unui dezechilibru, piesele și bolțurile de fixare uzate sau deteriorate pot fi înlocuite doar în set.

### 24.4 Manevrare

- a) Nu lăsați motorul să ruleze în spații închise în care se poate aduna monoxid de carbon periculos;
- b) Lucrați doar la lumina zilei sau în condiții de iluminat bune;
- c) Aveți întotdeauna grijă la o bună stabilitate în pante:
- d) Deplasați aparatul doar în ritm de mers la pas;
- e) În cazul mașinilor pe roți: Lucrați transversal față de pantă, niciodată în susul sau în josul pantei;
- f) Fiți deosebit de precaut atunci când modificați direcția de mers pe pantă;
- g) Nu lucrați pe pante excesiv de abrupte;

- h) Fiți deosebit de precaut atunci când întoarceți mașina sau atunci când o trageți spre dumneavoastră;
- i) Nu modificați poziția de bază a motorului și nu îl suprarotiți;
- j) Porniți motorul cu prudență, conform indicațiilor producătorului și aveți grijă la o distanță suficientă a picioarelor față de uneltele (unelte);
- k) Nu duceți niciodată mâinile sau picioarele la sau sub piese care se rotesc;
- l) Nu ridicați sau trageți niciodată o mașină cu motorul pornit;
- m) Motorul trebuie să fie oprit:
  - Atunci când părăsiți mașina;
  - Înainte de a realimenta;
- n) La oprirea inerțială a motorului, clapeta de accelerație trebuie să fie închisă. Dacă mașina deține un robinet de blocare a benzinei, acesta trebuie să fie închis după terminarea lucrului;

### 24.5 Întreținere și depozitare

- a) Aveți în permanență grijă ca piulițele, bolțurile și șuruburile să fie strânse ferm, pentru ca aparatul să fie într-o stare de funcționare sigură;
- b) Nu păstrați niciodată aparatul cu benzină în rezervor în interiorul unei clădiri în care este posibil ca vaporii de benzină să intre în contact cu sursă de flacără deschisă sau scânteie sau să se aprindă;
- c) Lăsați motorul să se răcească înainte de a pune deoparte aparatul în spații închise;
- d) Pentru a evita pericolul unui incendiu, mențineți motorul și eșapamentul fără resturi de plante sau lubrifiant care să se prelingă;
- e) Din motive de siguranță, înlocuiți piesele uzate sau deteriorate;
- f) Dacă rezervorul trebuie să fie golit, acest lucru trebuie realizat în aer liber.



[www.stihl.com](http://www.stihl.com)



0478-404-9704-B



0478-404-9704-B