

STIHL HSA 56

STIHL



2 - 22	Uputa za uporabu
22 - 42	Návod na obsluhu
42 - 61	Lietošanas instrukcija
61 - 80	Kasutusjuhend
80 - 99	Ekspluatavimo instrukcija
99 - 119	Navodilo za uporabo



Popis sadržaja

1	Predgovor.....	2
2	Informacije uz ovu uputu za uporabu.....	2
3	Pregled.....	3
4	Upute o sigurnosti u radu.....	4
5	Škare za živicu pripremiti za primjenu/rad	11
6	Napuniti akumulator i LED diode.....	11
7	Umetnuti i izvaditi akumulator.....	12
8	Ukllopiti/uključiti i iskllopiti/isključiti škare za živicu.....	13
9	Provjeriti škare za živicu i akumulator.....	13
10	Raditi sa škarama za živicu.....	14
11	Nakon rada.....	14
12	Transport.....	14
13	Pohranjivanje/skladištenje.....	15
14	Čistiti.....	15
15	Održavati.....	16
16	Popravlјati.....	16
17	Odkloniti smetnje/kvarove.....	16
18	Tehnički podaci.....	18
19	Pričuvni dijelovi i pribor.....	18
20	Zbrinjavanje.....	19
21	EU-izjava o sukladnosti.....	19
22	Adrese.....	19
23	Opće upute o sigurnosti u radu za električne alate.....	20

1 Predgovor

Cijenjeni kupci!

hvala vam što ste se odlučili za proizvod tvrtke STIHL. Mi razvijamo i proizvodimo svoje proizvode prema vrhunskim standardima kvalitete, u skladu s potrebama naših klijenata. Tako nastaju vrhunski pouzdani proizvodi prikladni i za najzahvatnije radove.

STIHL znači i vrhunsku kvalitetu servisa. Naše ovlaštene trgovine jamče stručno savjetovanje i upute, kao i sveobuhvatnu tehničku pomoć.

STIHL se izričito zalaže za održiv i odgovoran odnos prema prirodi. Ove Upute za uporabu pomažu vam da svoje STIHL proizvode koristite sigurno i ekološki tijekom dužeg perioda.

Zahvaljujemo vam na povjerenju i želimo vam puno zadovoljstva pri radu s proizvodom STIHL.



Dr. Nikolas Stihl

VAŽNO! PRIJE UPOTREBE PROČITATI I POHRANITI.

2 Informacije uz ovu uputu za uporabu

2.1 Važeći dokumenti

Vrijede lokalni sigurnosni propisi.

- ▶ Dodatno uz ovu uputu za uporabu pročitati s razumijevanjem sljedeće dokumente i pohraniti ih radi kasnijeg korišćenja:
 - upute o sigurnosti u radu za akumulator STIHL AK
 - Sigurnosna informacija za akumulatore i proizvode s ugrađenim akumulatorom tvrtke STIHL: www.stihl.com/safety-data-sheets

2.2 Označavanje upozornih uputa u tekstu



OPASNOST

- Uputa upućuje na opasnosti, koje mogu uzrokovati teške ozljede ili smrt.
 - ▶ Navedene mjere mogu spriječiti teške ozljede ili smrt.



UPOZORENJE

- Uputa upućuje na opasnosti, koje mogu uzrokovati teške ozljede ili smrt.
 - ▶ Navedene mjere mogu spriječiti teške ozljede ili smrt.



UPUTA

- Uputa upućuje na opasnosti, koje mogu uzrokovati štete na stvarima.
 - ▶ Navedene mjere mogu spriječiti štete na stvarima.

2.3 Simboli u tekstu



Ovaj simbol upućuje na poglavlje u ovoj uputi za uporabu.

3 Pregled

3.1 Škare za živicu, akumulator i uređaj za punjenje

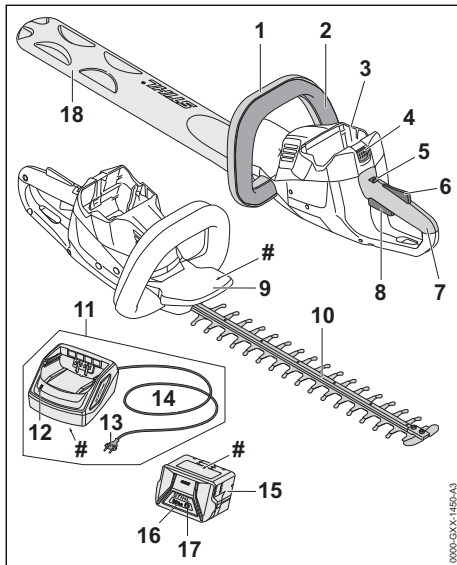

- 1 Stremena ručka**
Stremena ručka služi za držanje, vođenje i nošenje škara za živicu.
- 2 Sklopni stremen**
Sklopni stremen uključuje i isključuje škare za živicu zajedno sa sklopnom polugom.
- 3 Akumulatorska komorica**
Akumulatorska komorica prihvaća akumulator.
- 4 Zaporna poluga**
Zaporna poluga drži akumulator u akumulatorskoj komorici.
- 5 Razdjelna/blokirna poluga**
Razdjelna/blokirna poluga zajedno sa zapornom sklopne poluge deblokira sklopnu polugu.
- 6 Zapor sklopne poluge**
Zapor sklopne poluge zajedno s razdjelno/blokirnom polugom deblokira sklopnu polugu.
- 7 Ručka za posluživanje**
Ručka za posluživanje služi za posluživanje, držanje i vođenje škara za živicu.
- 8 Sklopna poluga**
Sklopna poluga uključuje i isključuje škare za živicu zajedno sa sklopnim stremenom.

9 Štitnik ruke

Štitnik ruke štiti ruku na stremenoj ručki od kontakta s noževima za rezanje.

10 Noževi za rezanje

Noževi za rezanje režu materijal koji se obrezuje.

11 Uređaj za punjenje

Uređaj za punjenje puni akumulator.

12 LED

LED dioda pokazuje status uređaja za punjenje.

13 Mrežni utikač

Mrežni utikač spaja priključni vod s utičnicom

14 Priključni vod

Priključni vod spaja uređaj za punjenje s mrežnim utikačem.

15 Akumulator

Akumulator opskrbljuje škare za živicu s energijom.

16 LED diode

LED diode prikazuju razinu napunjenosti akumulatora i smetnje/kvarove.

17 Pritisna tipka/tipkalo

Pritisna tipka/tipkalo aktivira LED diode na akumulatoru.

18 Štitnik noža

Štitnik noža štiti od kontakta s noževima za rezanje.

Pločica s oznakom snage s brojem stroja

3.2 Simboli

Simboli se mogu nalaziti na škarama za živicu, akumulatoru i uređaju za punjenje i imaju sljedeće značenje:



Razdjelna/blokirna poluga deblokira/otvara sklopnu polugu u ovome položaju.



Razdjelna/blokirna poluga blokira/zatvara sklopnu polugu u ovome položaju.



1 LED dioda svijetli crveno. Akumulator je previše zagrijan ili previše hladan.



4 LED diode trepere crveno. U akumulatoru postoji smetnja.



LED dioda svijetli zeleno i LED diode na akumulatoru svijetle ili trepere zeleno. Akumulator se puni.



LED dioda svijetli zeleno i LED diode na akumulatoru svijetle ili trepere zeleno. Akumulator se puni.



LED dioda treperi crveno. Između akumulatora i uređaja za punjenje ne postoji električni kontakt, odnosno u akumulatoru ili u uređaju za punjenje postoji smetnja.



Zajamčena razina zvučne snage prema Direktivi 2000/14/EZ u dB(A) da bi se emisije zvuka proizvoda učinile usporedivima.



Podatak pored simbola upućuje na kapacitet energije u akumulatoru prema specifikaciji proizvođača ćelija. Manji je kapacitet energije koji stoji na raspolaganju.



Električni uređaj treba raditi u zatvorenoj i suhoj prostoriji.



Proizvod ne zbrinjavati s kućnim otpadom.

4 Upute o sigurnosti u radu

4.1 Simboli upozorenja

Simboli upozorenja na škarama za živicu, akumulatoru ili na uređaju za punjenje imaju sljedeće značenje:



Sljedite upute za sigurnost u radu i njihove mjere.



S razumijevanjem pročitajte upute za uporabu i sačuvajte ih.



Nosite zaštitne naočale.



Ne dodirujte noževe za rezanje koji se pokreću.



Izvadite akumulator za vrijeme prekida rada, transporta, skladištenja, održavanja ili vršenja popravka.



Škare za živicu i uređaj za punjenje zaštitite od kiše i vlage.



Akumulator zaštitite od vrućine i vatre.



Akumulator zaštititi od kiše i vlage i ne uranjati ga u tekućine.



Održavajte dopušteni temperaturni raspon akumulatora.

4.2 Uporaba prema odredbi

Škare za živicu STIHL HSA 56 služe za rezanje živica, žbunja, grmlja i šipražja.

Škare za živicu ne smiju se upotrebljavati na kiši.

Akumulator STIHL AK opskrbljuje škare za živicu s energijom.

Uređaj za punjenje STIHL AL 101 puni akumulator STIHL AK.

▲ UPOZORENJE

- Akumulatori i uređaji za punjenje čiju primjenu tvrtka STIHL za škare za živicu nije dopustila, mogu izazvati požare i eksplozije. Osobe se mogu teško ozlijediti ili smrtno stradati i može nastati šteta na stvarima.

- ▶ Škare za živicu upotrebljavati s akumulatorom STIHL AK.

- ▶ Akumulator STIHL AK puniti s uređajem za punjenje STIHL AL 101, AL 300 ili AL 500.

- Ako se škare za živicu, akumulator ili uređaj za punjenje ne upotrebljavaju u skladu s odredbama, osobe se mogu teško ozlijediti ili smrtno stradati i može nastati šteta na stvarima.

- ▶ Škare za živicu, akumulator i uređaj za punjenje upotrebljavati tako, kao što je opisano u ovoj uputi za uporabu.

4.3 Zahtjevi za korisnika

▲ UPOZORENJE

- Poslužitelji bez pouke ne mogu prepoznati ili procijeniti opasnosti od škara za živicu, akumulatora i uređaja za punjenje. Korisnik ili druge osobe mogu se teško ozlijediti ili smrtno stradati.

- ▶ S razumijevanjem pročitati uputu za uporabu i pohraniti je radi kasnijeg korištenja.

- ▶ Ukoliko se škare za živicu, akumulator ili uređaj za punjenje predaje drugoj osobi: istovremeno predati i uputu za uporabu.
- ▶ Osigurajte da korisnik ispunjava sljedeće zahtjeve:

- Korisnik je odmoren.

– Poslužitelj je tjelesno, osjetilno ili duhovno sposoban posluživati škare za živicu, akumulator i uređaj za punjenje i raditi s njima. Ako korisnik ima tjelesna, osjetilna ili duševna ograničenja, s njima smije raditi samo pod nadzorom ili prema uputi odgovorne osobe.

– Korisnik može prepoznati i ocijeniti opasnosti škara za živicu, akumulatora i uređaja za punjenje.

– Korisnik je punoljetan ili je pod nadzorom obučen za određenu profesiju u skladu s nacionalnim propisima.

– Poslužitelj je dobio poduku od stručnog trgovca tvrtke STIHL ili od stručne osobe, prije nego što je počeo prvi puta raditi sa škarama za živicu i upotrebljavati uređaj za punjenje.

– Korisnik nije pod utjecajem alkohola, lijekova ili droga.

▶ Ako postoje nejasnoće: potražite pomoć stručnog trgovca tvrtke STIHL.

4.4 Odjeća i oprema

▲ UPOZORENJE

- Za vrijeme rada duga kosa može se povući u škare za živicu. Korisnik se može teško ozlijediti.
- ▶ Svežite i zaštitite dugu kosu tako da se nalazi iznad ramena.

- Za vrijeme rada predmeti mogu biti odbačeni u vis velikom brzinom. Korisnik se može ozlijediti.



▶ Nositi zaštitne naočale koje usko prijanjaju. Prikladne zaštitne naočale su ispitane prema normi/standardu EN 166 ili prema nacionalnim propisima i mogu se s odgovarajućom oznakom dobiti u trgovini.

- ▶ Nosite usko prijanjajući gornji dio odjeće dugih rukava i duge hlače.
- Za vrijeme rada može se zavrtožiti prašina. Udahnuta prašina može naštetiti zdravlju i izazvati alergijsku reakciju.
- ▶ Ako se zavrtoži prašina: nosite masku za zaštitu od prašine.
- Neprikladna odjeća može se zaplesti u drvo, grmlje i u škare za živicu. Korisnik koji ne nosi prikladnu odjeću može se teško ozlijediti.
- ▶ Nositi usko prijanjavajuću odjeću.
- ▶ Odložiti šalove i nakit.
- Za vrijeme rada korisnik može doći u kontakt s noževima za rezanje u pokretu. Korisnik može biti teško ozlijeđen.
- ▶ Nositi obuću od otpornog materijala.
- ▶ Nositi duge hlače od otpornog materijala.
- Za vrijeme čišćenja ili održavanja korisnik može doći u kontakt s noževima za rezanje. Korisnik se može ozlijediti.
- ▶ Nosite radne rukavice od otpornog materijala.
- Ako korisnik nosi neprikladnu obuću, može se pokliznuti. Korisnik se može ozlijediti.
- ▶ Nosite čvrstu, zatvorenu obuću s prijanjavajućim potplatom.

4.5 Područje rada i okolina

4.5.1 Škare za živicu

▲ UPOZORENJE

- Osobe koje ne sudjeluju u radu, djeca i životinje ne mogu prepoznati i procijeniti opasnosti od škara za živicu i odbačenih predmeta. Osobe koje ne sudjeluju u radu, djeca i životinje mogu se teško ozlijediti i mogu nastati štete na stvarima.
- ▶ Osobe koje ne sudjeluju u radu, djecu i životinje držati na sigurnoj udaljenosti od područja rada.
- ▶ Ne ostavljati škare za živicu bez nadzora.
- ▶ Pobrinuti se da se djeca ne mogu igrati škarama za živicu.
- Škare za živicu nisu zaštićene od vode. Ako se radi na kiši ili u vlažnom okolišu, može doći do strujnog udara. Korisnik se može ozlijediti, a škare za živicu oštetiti.



- ▶ Ne raditi na kiši i u vlažnom okolišu.

- Električni ugradbeni dijelovi škara za živicu mogu proizvesti iskre. Iskre u lako zapaljivom ili eksplozivnom okolišu mogu izazvati požare i eksplozije. Može doći do teških ozljeda ili smrti i može nastati materijalna šteta.
 - ▶ Ne raditi u lako zapaljivom i eksplozivnom okolišu.

4.5.2 Akumulator

▲ UPOZORENJE

- Osobe koje ne sudjeluju u radu, djeca i životinje ne mogu prepoznati i procijeniti opasnosti akumulatora. Osobe koje ne sudjeluju u radu, djeca i životinje mogu se teško ozlijediti.
 - ▶ Osobe koje ne sudjeluju u radu, djecu i životinje držati na sigurnoj udaljenosti.
 - ▶ Akumulator ne ostavljati bez nadzora.
 - ▶ Osigurati da se djeca ne mogu igrati akumulatorom.
- Akumulator nije zaštićen od svih utjecaja okoline. Ako je akumulator izložen određenim utjecajima okoline, u akumulatoru može izbiti požar ili isti može eksplodirati. Može doći do teških ozljeda ili smrti te može nastati materijalna šteta.



- ▶ Akumulator zaštititi od vrućine i vatre.
- ▶ Akumulator ne bacati u vatru.



- ▶ Akumulator upotrebljavati i skladištiti u temperaturnom području između - 10 °C i + 50 °C.



- ▶ Akumulator zaštititi od kiše i vlage i ne uranjati ga u tekućine.

- ▶ Akumulator držati na udaljenosti od metalnih predmeta.
- ▶ Ne izlagati akumulator visokom tlaku.
- ▶ Ne izlagati akumulator mikrovalovima.
- ▶ Štititi akumulator od kemikalija i soli.

4.5.3 Uređaj za punjenje

▲ UPOZORENJE

- Osobe koje ne sudjeluju u radu, djeca i životinje ne mogu prepoznati i procijeniti opasnosti od uređaja za punjenje i električne struje. Osobe koje ne sudjeluju u radu, djeca i životinje mogu se teško ozlijediti ili smrtno stradati.

- ▶ Osobe koje ne sudjeluju u radu, djecu i životinje držite na sigurnoj udaljenosti.

▶ Osigurajte da se djeca ne mogu igrati uređajem za punjenje.

- Uređaj za punjenje nije vodootporan. Ako se radi na kiši ili u vlažnom okruženju, može doći do stujnog udara. Korisnik se može ozlijediti, a uređaj za punjenje može se oštetiti.



- ▶ Nemojte ga upotrebljavati na kiši i u vlažnom okruženju.

- Uređaj za punjenje nije zaštićen od svih okolnih utjecaja. Ako se uređaj za punjenje izloži određenim okolnim utjecajima, može se zapaliti ili eksplodirati. Osobe se mogu teško ozlijediti i može nastati materijalna šteta.
 - ▶ Uređaj za punjenje treba raditi u zatvorenoj i suhoj prostoriji.
 - ▶ Ne upotrebljavajte uređaj za punjenje u lako zapaljivom i eksplozivnom okruženju.
 - ▶ Ne upotrebljavajte uređaj za punjenje na lako zapaljivoj podlozi.
 - ▶ Uređaj za punjenje upotrebljavajte i čuvajte na temperaturama između + 5 °C i + 40 °C.
- Osobe se mogu spotaknuti preko priključnog voda. Osobe se mogu ozlijediti, a uređaj za punjenje može se oštetiti.
 - ▶ Priključni vod položite ravno na tlo.

4.6 Sigurnosno ispravno stanje

4.6.1 Škare za živicu

Škare za živicu su u sigurnosno ispravnom stanju ako su ispunjeni sljedeći uvjeti:

- Škare za živicu su neoštećene.
- Škare za živicu su čiste i suhe.
- Elementi za korištenje funkcioniraju i na njima nisu vršene izmjene.
- Noževi za rezanje ispravno su montirani.
- Na ove škare za živicu montiran je samo originalni pribor tvrtke STIHL.
- Pribor je ispravno montiran.

▲ UPOZORENJE

- U sigurnosno neispravnom stanju ugradbeni dijelovi više ne mogu ispravno funkcionirati i sigurnosne naprave mogu se deaktivirati. Osobe se mogu teško ozlijediti ili smrtno stradati.
 - ▶ Radite s neoštećenim škarama za živicu.
 - ▶ Ako su škare za živicu zaprljane ili su mokre: očistiti škare za živicu i pustiti ih da se osuše.

- ▶ Ne vršite izmjene na škarama za živicu.
- ▶ Ako elementi za upravljanje nisu u funkciji: ne radite škarama za živicu.
- ▶ Na ove škarice za živicu montirajte samo originalni pribor tvrtke STIHL.
- ▶ Ugradite pribor kako je opisano u ovim uputama za uporabu ili u uputama za uporabu pribora.
- ▶ Ne gurajte predmete u otvore škara za živicu.
- ▶ Zamijenite istrošene ili oštećene natpise s napomenama.
- ▶ Ako postoje nejasnoće: potražite pomoć stručnog trgovca društva STIHL.

4.6.2 Noževi za rezanje

Noževi za rezanje su u sigurnosno ispravnom stanju, ukoliko su ispunjeni sljedeći uvjeti:

- Noževi za rezanje su neoštećeni.
- Noževi za rezanje nisu izobličeni.
- Noževi za rezanje su lako pokretljivi.
- Noževi za rezanje su ispravno naoštreni.
- Noževi za rezanje su oslobođeni od srha.

▲ UPOZORENJE

- U sigurnosno neispravnom stanju se dijelovi noževa za rezanje mogu osloboditi/rastaviti i biti odbačeni/zavrtloženi. Osobe mogu biti teško povrijeđene.
 - ▶ Raditi s neoštećenim nožem za rezanje.
 - ▶ Noževe za rezanje ispravno oštriti i osloboditi od srha.
 - ▶ Ukoliko postoje nejasnoće: potražiti pomoć stručnog trgovca tvrtke STIHL.

4.6.3 Akumulator

Akumulator je u sigurnom stanju sigurnom, ako su ispunjeni sljedeći uvjeti:

- Akumulator nije oštećen.
- Akumulator je čist i suh.
- Akumulator funkcionira i nije izmijenjen.

▲ UPOZORENJE

- U stanju koje nije sigurno akumulator ne može više sigurno raditi. Ljudi se mogu teško ozlijediti.
 - ▶ Radite samo neoštećenim nožem i funkcionalnim akumulatorom.
 - ▶ Nemojte puniti oštećen ili neispravan akumulator.
 - ▶ Ako je akumulator zaprljan ili mokar: očistite akumulator i pustite da se osuši.
 - ▶ Nemojte modificirati akumulator.
 - ▶ Ne umećite nikakve predmete u otvore akumulatora.

- ▶ Nemojte povezivati i kratko spajati električne kontakte akumulatora s metalnim predmetima.
- ▶ Nemojte otvarati akumulator.
- ▶ Zamijenite istrošene ili oštećene pločice s napomenama.
- Iz oštećenog akumulatora može isteći tekućina. Ako tekućina dođe u kontakt s kožom ili očima, može doći do nadraživanja kože ili očiju.
 - ▶ Izbjegavajte kontakt s tekućinom.
 - ▶ Ako je došlo do kontakta s kožom: zahvaćene dijelove kože operite velikom količinom vode i sapunom.
 - ▶ Ako je došlo do kontakta s očima: oči isperite velikom količinom vode najmanje 15 minuta i obratite se liječniku.
- Oštećen ili neispravan akumulator može neobičajeno mirisati, dimiti se ili goriti. Može doći do teških ozljeda ili smrti ljudi i materijalne štete.
 - ▶ Ako akumulator ima neobičajan miris ili se dimi: nemojte upotrebljavati akumulator i držite ga podalje od zapaljivih materijala.
 - ▶ Ako akumulator gori: pokušajte ugasiti akumulator aparatom za gašenje požara ili vodom.

4.6.4 Uređaj za punjenje

Uređaj za punjenje je u sigurnosno ispravnom stanju ako su ispunjeni sljedeći uvjeti:

- Uređaj za punjenje je neoštećen.
- Uređaj za punjenje je čist i suh.

▲ UPOZORENJE

- U sigurnosno neispravnom stanju ugradbeni dijelovi više ne mogu ispravno funkcionirati i sigurnosne naprave mogu biti stavljene izvan snage. Osobe se mogu teško ozlijediti ili smrtno stradati.
 - ▶ Upotrebljavajte neoštećeni uređaj za punjenje.
 - ▶ Ako je uređaj za punjenje prljav ili mokar: očistite uređaj za punjenje i ostavite ga da se osuši.
 - ▶ Ne vršite izmjene na uređaju za punjenje.
 - ▶ Ne gurajte predmete u otvore uređaja za punjenje.
 - ▶ Električne kontakte uređaja za punjenje nemojte spajati s metalnim predmetima i nemojte kratko spajati.
 - ▶ Ne otvarajte uređaj za punjenje.

4.7 Rad

▲ UPOZORENJE

- U određenim situacijama korisnik više ne može koncentrirano raditi. Korisnik se može spotaknuti, pasti i teško se ozlijediti.
 - ▶ Radite mirno i promišljeno.
 - ▶ Ako su osvjetljenje i vidljivost loši: ne raditi sa škarama za živicu.
 - ▶ Škare za živicu poslužujte sami.
 - ▶ Pazite na prepreke.
 - ▶ Radite stojeći na tlu i održavajte ravnotežu. Ako morate raditi na visini: upotrebljavajte radnu podiznu platformu ili sigurnu skelu.
 - ▶ Ako nastupi zamor: napravite stanku u radu.
- Ako korisnik radi iznad visine ramena, može se ranije zamoriti. Korisnik se može teško ozlijediti.
 - ▶ Iznad visine ramena raditi samo kratko vrijeme.
 - ▶ Napraviti stanku u radu.
- Ako nož za rezanje koji se u radu pokreće udari o neki tvrdi predmet, može biti brzo zakočen. Uslijed nastupajućih reakcionih sila poslužitelj može izgubiti kontrolu nad škarama za živicu i teško se ozlijediti.
 - ▶ Škare za živicu fiksirati s obje ruke.
 - ▶ Prije rada treba u potrazi za tvrdim predmetima pretražiti živice i ukloniti predmete.
- Noževi za rezanje koji se pokreću u radu mogu porezati korisnika. Korisnik se može teško ozlijediti.



- ▶ Ne dodirivati noževe za rezanje koji se pokreću.
- ▶ Ako se noževi za rezanje blokiraju nekim predmetom: isključiti škare za živicu i izvaditi akumulator. Tek tada ukloniti predmet.

- Ako na škarama za živicu tijekom rada dođe do promjena ili rade na neobičan način, postoji mogućnost da škare za živicu nisu u sigurnosno ispravnom stanju. Može doći do teških ozljeda ili smrti te može nastati materijalna šteta.
 - ▶ Prekinuti rad, izvaditi akumulator i potražiti pomoć stručnog trgovca tvrtke STIHL.
- Za vrijeme rada mogu kroz škare za živicu nastati vibracije.
 - ▶ Nositi rukavice.
 - ▶ Napraviti stanku u radu.
 - ▶ Ako nastupe naznake smetnji u prokrvljenosti: potražiti pomoć liječnika.
- Nakon što se otpusti sklopna poluga, noževi za rezanje pokreću se još otprilike jednu sekundu. Noževi za rezanje koji se pokreću

mogu porezati osobe. Osobe se mogu teško ozlijediti.

- ▶ Škare za živicu fiksirati na ručki za posluživanje i na stremenoj ručki i pričekati da se noževi za rezanje prestanu pokretati / da dođu u stanje mirovanja.

▲ OPASNOST

- Ako se radi u okolišu s vodovima pod strujnim naponom, noževi za rezanje mogu doći u kontakt s vodovima koji provode strujni napon i oštetiti ih. Korisnik se može teško ozlijediti ili smrtno stradati.
 - ▶ Ne raditi u blizini vodova pod strujnim naponom.

4.8 Puniti

▲ UPOZORENJE

- Za vrijeme punjenja oštećen ili defektan uređaj za punjenje može neobično mirisati ili se dimiti. Osobe se mogu ozlijediti i može nastati šteta na stvarima.
 - ▶ Mrežni utikač izvući iz utičnice.
- Uređaj za punjenje se pri nedostatnom odvođenju topline može pregrijati i izazvati požar. Osobe mogu biti teško ozlijeđene ili usmrćene i može nastati šteta na stvarima.
 - ▶ Ne pokrivati uređaj za punjenje.

4.9 Električno priključivanje

Kontakt s ugradbenim dijelovima koji provode struju može nastati uslijed sljedećih uzroka:

- Priključni je vod ili produžni vod oštećen.
- Mrežni je utikač priključnog voda ili produžnog voda oštećen.
- Utičnica nije ispravno instalirana.

▲ OPASNOST

- Kontakt s ugradbenim dijelovima koji provode struju može uzrokovati strujni udar. Korisnik se može teško ozlijediti ili smrtno stradati.
 - ▶ Osigurajte da su priključni vod, produžni vod i njihovi mrežni utikači neoštećeni.



Ako je priključni vod ili produžni vod oštećen:

- ▶ Ne dodirujte oštećena mjesta.
- ▶ Izvucite mrežni utikač iz utičnice.
- ▶ Dodirnite priključni vod, produžni vod i njihov mrežni utikač samo suhim rukama.
- ▶ Mrežni utikač priključnog voda ili produžnog voda utaknite u ispravno instaliranu i osiguranu utičnicu sa zaštitnim kontaktom.
- ▶ Uređaj za punjenje priključite preko zaštitne nadstrujne sklopke (30 mA, 30 ms).

- Oštećen ili neprikladan produžni vod može uzrokovati električni udar. Osobe se mogu teško ozlijediti ili smrtno stradati.
 - ▶ Upotrebljavati produžni vod s ispravnim poprečnim presjekom voda,  18.5.

▲ UPOZORENJE

- Za vrijeme punjenja pogrešan mrežni napon ili pogrešna mrežna frekvencija mogu uzrokovati prevelik napon u uređaju za punjenje. Uređaj za punjenje može se oštetiti.
 - ▶ Osigurajte da su mrežni napon i mrežna frekvencija strujne mreže u skladu s podacima o snazi uređaja za punjenje na pločici.
- Pogrešno postavljen priključni vod i produžni vod mogu se oštetiti i osobe se mogu preko njih spotaknuti. Osobe se mogu ozlijediti, a priključni vod ili produžni vod mogu se oštetiti.
 - ▶ Postavite i označite priključni vod i produžni vod tako da se osobe preko njih ne mogu spotaknuti.
 - ▶ Postavite priključni vod i produžni vod tako da ne budu nategnuti ili zapleteni.
 - ▶ Postavite priključni vod i produžni vod tako da se ne oštećuju, ne prelamaju ili prignječuju, odnosno ne taru.
 - ▶ Zaštitite priključni vod i produžni vod od vrućine, ulja i kemikalija.
 - ▶ Postavite priključni vod i produžni vod na suhu podlogu.
- Za vrijeme rada produžni se vod zagrijava. Ako se toplina ne može odvoditi, ona može izazvati požar.
 - ▶ Ako se upotrebljava kabelski bubanj: odmotajte kabelski bubanj u potpunosti.
- Ako električni vodovi i cijevi prolaze kroz zid, mogu se oštetiti kada se uređaj za punjenje montira na zid. Kontakt s električnim vodovima može uzrokovati strujni udar. Može doći do teških ozljeda i može nastati materijalna šteta.
 - ▶ Uvjerite se da na predviđenom mjestu kroz zid ne prolaze električni vodovi i cijevi.
- Ako se uređaj za punjenje ne montira na zid kako je opisano u ovoj uputi za uporabu, uređaj za punjenje ili akumulator mogu pasti ili se uređaj za punjenje može previše zagrijati. Osobe se mogu ozlijediti i može nastati materijalna šteta.
 - ▶ Uređaj za punjenje montirajte na zid kako je to opisano u ovoj uputi za uporabu.
- Ako se uređaj za punjenje s umetnutim akumulatorom montira na zid, akumulator može ispasti iz uređaja za punjenje. Osobe se mogu ozlijediti i može nastati materijalna šteta.

- ▶ Najprije montirajte uređaj za punjenje na zid, a zatim umetnite akumulator.

4.10 Transport

4.10.1 Škare za živicu

▲ UPOZORENJE

- Za vrijeme transporta škare za živicu mogu se prevrnuti ili pomicati. Osobe se mogu ozlijediti i može nastati materijalna šteta.
 - ▶ Razdjelnu/blokirnu polugu gurnuti u položaj .
 - ▶ Izvadite akumulator.
 - ▶ Štitnik noževa nataknuti preko noževa za rezanje tako da ih u potpunosti pokriva.
 - ▶ Osigurajte škare za živicu zateznim trakama, remenjem ili mrežom tako da se ne mogu prevrnuti niti pomicati.



4.10.2 Akumulator

▲ UPOZORENJE

- Akumulator nije zaštićen od svih utjecaja okoline. Ukoliko je akumulator izložen određenim okolnim utjecajima, akumulator se može oštetiti i mogu nastati štete na stvarima.
 - ▶ Ne transportirati oštećen akumulator.
 - ▶ Akumulator transportirati u električki nevodljivom pakovanju.
- Za vrijeme transporta se akumulator može preokretati ili pomicati. Osobe se mogu ozlijediti i može nastati šteta na stvarima.
 - ▶ Akumulator zapakirati u pakovanje tako, da se ne može pomicati.
 - ▶ Pakovanje osigurati tako, da se ne može pomicati/pokretati.

4.10.3 Uređaj za punjenje

▲ UPOZORENJE

- Za vrijeme transporta uređaj za punjenje može se prevrnuti ili pomicati. Osobe se mogu ozlijediti i može nastati materijalna šteta.
 - ▶ Izvucite mrežni utikač iz utičnice.
 - ▶ Izvadite akumulator.
 - ▶ Uređaj za punjenje osigurajte zateznim trakama, remenjem ili mrežom tako da se ne može prevrnuti niti pomaknuti.
- Priključni vod nije namijenjen za to da se uređaj za punjenje na njemu nosi. Priključni vod i uređaj za punjenje mogu se oštetiti.
 - ▶ Namotajte priključni vod i pričvrstite na uređaju za punjenje.

4.11 Pohranjivanje/skladištenje

4.11.1 Škare za živicu

▲ UPOZORENJE

- Djeca ne mogu prepoznati i procijeniti opasnosti od škara za živicu. Djeca se mogu teško ozlijediti.

- ▶ Razdjelnu/blokirnu polugu gurnuti u položaj .



- ▶ Izvaditi akumulator.

- ▶ Štitnik noževa nataknuti preko noževa za rezanje tako da ih u potpunosti pokriva.
- ▶ Škare za živicu čuvati izvan dosega djece.

- Električni kontakti na škarama za živicu i metalni ugradbeni dijelovi mogu korodirati uslijed vlage. Škare za živicu mogu se oštetiti.

- ▶ Razdjelnu/blokirnu polugu gurnuti u položaj .



- ▶ Izvaditi akumulator.

- ▶ Škare za živicu pohraniti čiste i suhe.

4.11.2 Akumulator

▲ UPOZORENJE

- Djeca ne mogu prepoznati i procijeniti opasnosti od akumulatora. Djeca se mogu teško ozlijediti.

- ▶ Akumulator skladištiti izvan dosega djece.

- Akumulator nije zaštićen od svih utjecaja okoline. Ukoliko je akumulator izložen određenim okolnim utjecajima, akumulator se može oštetiti.

- ▶ Akumulator pohraniti čist i suh.
- ▶ Akumulator pohraniti/skladištiti u zatvorenoj prostoriji.
- ▶ Akumulator pohraniti/skladištiti odvojen od škara za živicu i uređaja za punjenje.
- ▶ Akumulator pohraniti/skladištiti u električki nevodljivom pakovanju.
- ▶ Akumulator pohraniti/skladištiti u temperaturnom području između -10 °C i $+50\text{ °C}$.

4.11.3 Uređaj za punjenje

▲ UPOZORENJE

- Djeca ne mogu prepoznati i procijeniti opasnosti uređaja za punjenje. Djeca se mogu teško ozlijediti ili smrtno stradati.

- ▶ Izvadite akumulator.

- ▶ Držite uređaj za punjenje izvan dosega djece.
- Uređaj za punjenje nije zaštićen od svih okolnih utjecaja. Ako je uređaj za punjenje izložen određenim okolnim utjecajima, on se može oštetiti.
 - ▶ Izvadite akumulator.
 - ▶ Ako je uređaj za punjenje zagrijan: ostavite uređaj za punjenje da se ohladi.
 - ▶ Čuvajte uređaj za punjenje na čistom i suhom mjestu.
 - ▶ Čuvajte uređaj za punjenje u zatvorenoj prostoriji.
 - ▶ Čuvajte uređaj za punjenje u temperaturnom području između $+5\text{ °C}$ i $+40\text{ °C}$.
- Priključni vod nije namijenjen za to da se uređaj za punjenje na njemu nosi ili ovješava. Priključni vod i uređaj za punjenje mogu se oštetiti.
 - ▶ Uređaj za punjenje primite za kućište i čvrsto držite. Zahvatno korito za jednostavno podizanje uređaja za punjenje smješteno je na uređaju za punjenje.
 - ▶ Uređaj za punjenje objesite na zidnu držaljku.

4.12 Čišćenje, održavanje, popravak

▲ UPOZORENJE

- Ako je za vrijeme čišćenja, održavanja ili vršenja popravka umetnut akumulator, škare za živicu se mogu nehotično uključiti. Osobe se mogu teško ozlijediti i može nastati materijalna šteta.

- ▶ Razdjelno-blokirnu polugu gurnite u položaj .



- ▶ Izvadite akumulator.

- Agresivna sredstva za čišćenje, čišćenje vodenim mlazom ili predmeti oštih vrhova mogu oštetiti škare za živicu, noževe za rezanje, akumulator ili uređaj za punjenje. Ako se škare za živicu, noževi za rezanje, akumulator ili uređaj za punjenje ne čiste ispravno, ugradbeni dijelovi više ne mogu ispravno funkcionirati i sigurnosne naprave stavljene su izvan snage. Može doći do teških ozljeda.

- ▶ Škare za živicu, noževe za rezanje, akumulator i uređaj za punjenje čistite kao što je opisano u ovoj uputi za uporabu.

- Ako se škare za živicu, noževi za rezanje, akumulator ili uređaj za punjenje ne održavaju i ne popravljaju ispravno, ugradbeni dijelovi više ne mogu ispravno funkcionirati i sigurnosne naprave stavljene su izvan snage.









nosne naprave su stavljene izvan snage. Osobe se mogu teško ozlijediti ili smrtno stradati.

- ▶ Nemojte sami održavati i popravljati škare za živicu, akumulator i uređaj za punjenje.
- ▶ Ako se škare za živicu, akumulator ili uređaj za punjenje mora održavati ili popraviti: potražite pomoć stručnog trgovca tvrtke STIHL.
- ▶ Noževe za rezanje održavajte na način kako je opisano u ovoj uputi za uporabu.
- Tijekom čišćenja ili održavanja noževa za rezanje korisnik se može porezati na oštrim zupcima za rezanje. Korisnik se može ozlijediti.
 - ▶ Nosite radne rukavice od otpornog materijala.

5 Škare za živicu pripremiti za primjenu/rad

5.1 Škare za živicu pripremiti za primjenu/rad

Prije svakog početka rada moraju se izvršiti sljedeći koraci:

- ▶ Osigurati, da se sljedeći ugradbeni dijelovi nalaze u sigurnosno ispravnom stanju:
 - Škare za živicu,  4.6.1.
 - Noževi za rezanje,  4.6.2.
 - Akumulator,  4.6.3.
 - Uređaj za punjenje,  4.6.4.
- ▶ Provjeriti akumulator,  9.2.
- ▶ Akumulator napuniti u potpunosti,  6.2.
- ▶ Očistiti škare za živicu,  14.1.
- ▶ Provjeriti elemente za posluživanje,  9.1.
 - ▶ Ukoliko za vrijeme provjere/ispitivanja elemenata za posluživanje 3 LED diode svjetlucaju/žmirkaju crveno: akumulator izvaditi van i potražiti pomoć stručnog trgovca tvrtke STIHL.
 - U škarama za živicu postoji kvar/smetnja.
- ▶ Ukoliko se koraci ne mogu izvršiti: ne upotrebljavati škare za živicu i potražiti pomoć stručnog trgovca tvrtke STIHL.

6 Napuniti akumulator i LED diode

6.1 Montaža uređaja za punjenje na zid

Uređaj za punjenje moguće je montirati na zid.

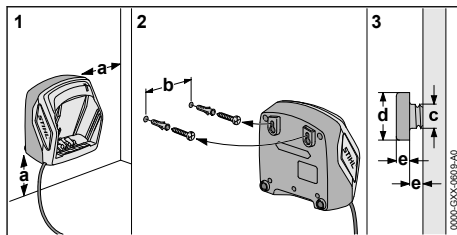

- ▶ Uređaj za punjenje montirajte na zid tako da budu ispunjeni sljedeći uvjeti:

- Upotrijebljen je prikladan pričvrсни materijal.
- Uređaj za punjenje u vodoravnom je položaju.

Ispunjene su sljedeće mjere:

- a = najmanje 100 mm
- b (za AL 101) = 75 mm
- b (za AL 300 i AL 500) = 120 mm
- c = 4,5 mm
- d = 9 mm
- e = 2,5 mm

6.2 Punjenje akumulatora

Vrijeme punjenja ovisi o različitim utjecajima, primjerice o temperaturi akumulatora ili o okolnoj temperaturi. Stvarno vrijeme punjenja može odstupati od navedenog vremena punjenja. Vrijeme punjenja navedeno je pod www.stihl.com/charging-times.

Kada je mrežni utikač utaknut u utičnicu i kad je akumulator umetnut u uređaj za punjenje, postupak punjenja započinje automatski. Kada je akumulator u potpunosti napunjen, uređaj za punjenje automatski se isključuje.

Akumulator i uređaj za punjenje za vrijeme punjenja se zagrijavaju.

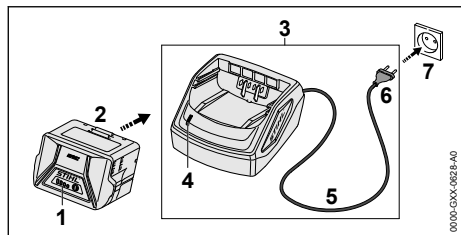

- ▶ Mrežni utikač (6) utaknite u lako dostupnu utičnicu (7). Uređaj za punjenje (3) provodi samotestiranje. LED dioda (4) svijetli zeleno cca 1 sekundu i crveno cca 1 sekundu.
- ▶ Položite priključni vod (5).
- ▶ Akumulator (2) umetnite u vodilice uređaja za punjenje (3) i pritisnite do kraja. LED dioda (4) svijetli zeleno. LED diode (1) svijetle zeleno i akumulator (2) se puni.
- ▶ Ako LED dioda (4) i LED diode (1) više ne svijetle: akumulator (2) potpuno je pun i može se izvaditi iz uređaja za punjenje (3).
- ▶ Ako se uređaj za punjenje (3) više ne upotrebljava: izvucite mrežni utikač (6) iz utičnice (7).

6.3 Prikazati razinu napunjenosti

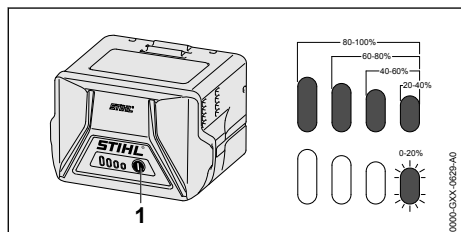

- ▶ Pritisnuti pritisnu tipku/tipkalo (1). LED diode svijetle cca 5 sekundi zeleno i pokazuju razinu napunjenosti.
- ▶ Ukoliko desna LED dioda svjetluca/žmirka zeleno: napuniti akumulator.

6.4 LED diode na akumulatoru

LED diode mogu pokazivati razinu napunjenosti akumulatora ili kvarove/smetnje. LED diode mogu svijetliti ili treperiti zeleno ili crveno.

Ako LED diode svijetle ili trepere zeleno, prikazuje se razina napunjenosti.

- ▶ Ako LED diode svijetle ili trepere crveno: otkloniti kvarove/smetnje, 17. U škarama za živicu ili u akumulatoru postoji kvar/smetnja.

6.5 LED dioda na uređaju za punjenje

LED dioda pokazuje status uređaja za punjenje.

Ukoliko LED dioda svijetli zeleno, akumulator se puni.

- ▶ Ukoliko LED dioda svjetluca/žmirka crveno: odkloniti kvar/smetnju. U uređaju za punjenje postoji kvar/smetnja.

7 Umetnuti i izvaditi akumulator

7.1 Umetnuti akumulator

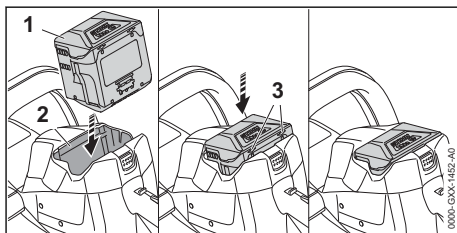

- ▶ Akumulator (1) gurati u akumulatorsku komoricu (2) tako dugo, dok se ne začuje čujni zvuk klik. Strjeljice (3) na akumulatoru (1) su još vidljive i akumulator (1) je osiguran u akumulatorskoj komorici (2). Između škara za živicu i akumulatora (1) ne postoji električni kontakt.
- ▶ Akumulator (1) gurati do graničnika u akumulatorsku komoricu (2). Akumulator (1) se uključuje s drugim zvukom klik i zatvara vezano s kućištem škara za živicu.

7.2 Akumulator izvaditi van.

- ▶ Škare za živicu postaviti na ravnu površinu.

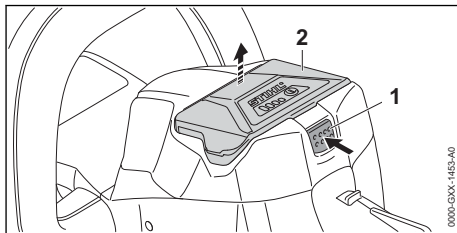

- ▶ Pritisnuti zapornu polugu (1). Akumulator (2) je odkračunat i može se izvaditi van.

8 Uklopiti/uključiti i iskllopiti/isključiti škare za živicu

8.1 Uključiti/uklopiti škare za živicu



UPOZORENJE

- Neovisno o redoslijedu, kojim se pritišću sklopni stremen i sklopna poluga, ubrzavaju se škare za živicu i noževi za rezanje se pokreću. Ukoliko se prvo pritisne sklopna poluga, a zatim sklopni stremen, poslužitelj može izgubiti kontrolu nad škarama za živicu. Poslužitelj može biti teško ozlijeđen.
 - ▶ Prvo pritisnuti sklopni stremen, a zatim sklopnu polugu.

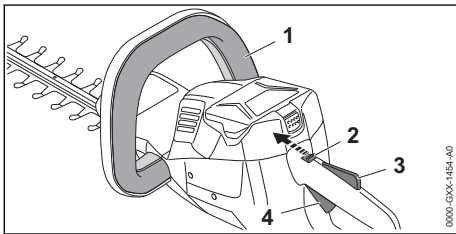

- ▶ Pritisnuti sklopni stremen (1) i držati ga pritisnutim.
- ▶ Razdjelnu/blokirnu polugu (2) s palcem gurnuti u položaj ⚙.
- ▶ Zapor sklopne poluge (3) pritiskati s rukom i držati pritisnut.
- ▶ Sklopnu polugu (4) pritisnuti s kažiprstom i držati pritisnutu. Škare za živicu ubrzavaju i noževi za rezanje se pokreću.

8.2 Iskllopiti/isključiti škare za živicu

- ▶ Otpustiti sklopni stremen, sklopnu polugu i zapor sklopne poluge.
- ▶ Pričekati, da se noževi za rezanje nakon oko 1 sekunde više ne pokreću.
- ▶ Ukoliko se noževi za rezanje nakon oko 1 sekunde i nadalje pokreću: akumulator izvaditi van i potražiti pomoć stručnog trgovca tvrtke STIHL. Škare za živicu su pokvarene.
- ▶ Razdjelnu/blokirnu polugu gurnuti u položaj ⚙.

9 Provjeriti škare za živicu i akumulator

9.1 Provjera elemenata za posluživanje

Razdjelna/blokirna poluga, zapor sklopne poluge i sklopna poluga

- ▶ Izvaditi akumulator.
- ▶ Razdjelnu/blokirnu polugu gurnuti u položaj ⚙.
- ▶ Pokušati pritiskati sklopnu polugu bez pritiskanja zapora sklopne poluge.
- ▶ Ako se sklopna poluga može pritisnuti: ne upotrebljavati škare za živicu i potražiti pomoć stručnog trgovca tvrtke STIHL. Razdjelna/blokirna poluga ili zapor sklopne poluge su neispravni.
- ▶ Razdjelnu/blokirnu polugu gurnuti u položaj ⚙.
- ▶ Pritisnuti zapor sklopne poluge i držati ga pritisnutim.
- ▶ Pritisnuti sklopnu polugu.
- ▶ Otpustiti sklopnu polugu i zapor sklopne poluge.
- ▶ Ako su sklopna poluga ili zapor sklopne poluge teško pokretljivi ili se ne vraćaju u početni položaj: ne upotrebljavati škare za živicu i potražiti pomoć stručnog trgovca tvrtke STIHL. Sklopna poluga ili zapor sklopne poluge su neispravni.

Sklopni stremen

- ▶ Izvaditi akumulator.
- ▶ Pritisnuti sklopni stremen i ponovno ga otpustiti.
- ▶ Ako je sklopni stremen teško pokretljiv ili se ne vraća u početni položaj: ne upotrebljavati škare za živicu i potražiti pomoć stručnog trgovca tvrtke STIHL. Sklopni stremen je neispravan.

Uključivanje škara za živicu

- ▶ Umetnuti akumulator.
- ▶ Pritisnuti sklopni stremen i ponovno ga otpustiti.
- ▶ Ako su se noževi za rezanje pokretali ili se pokreću: ne upotrebljavati škare za živicu i potražiti pomoć stručnog trgovca tvrtke STIHL. Sklopna poluga je neispravna.
- ▶ Pritisnuti zapor sklopne poluge i držati ga pritisnutim.
- ▶ Pritisnuti sklopnu polugu i držati ju pritisnutom.
- ▶ Ako se noževi za rezanje pokreću: ne upotrebljavati škare za živicu i potražiti pomoć stručnog trgovca tvrtke STIHL. Sklopni stremen je neispravan.

- ▶ Pritisnuti sklopni stremen i držati ga pritisnutim.
Noževi za rezanje se pokreću.
- ▶ Ako 3 LED diode trepere crveno: izvaditi akumulator i potražiti pomoć stručnog trgovca tvrtke STIHL.
U škarama za živicu postoji kvar/smetnja.
- ▶ Otpustiti sklopni stremen.
Noževi za rezanje se nakon otprilike 1 sekunde više ne pokreću.
- ▶ Ako se noževi za rezanje nakon približno 1 sekunde i nadalje pokreću: izvaditi akumulator i potražiti pomoć stručnog trgovca tvrtke STIHL.
Škare za živicu su neispravne.

9.2 Provjeriti akumulator

- ▶ Pritisnuti tīpkalo na akumulatoru.
LED diode svijetle ili svjetlucaju/žmirkaju.
- ▶ Ukoliko LED diode ne svijetle ili ne svjetlucaju/žmirkaju: ne upotrebljavati akumulator i potražiti pomoć stručnog trgovca tvrtke STIHL.
U akumulatoru postoji smetnja/kvar.

10 Raditi sa škarama za živicu

10.1 Držati i voditi škare za živicu

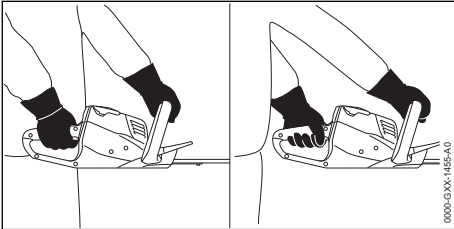

- ▶ Škare za živicu s jednom rukom na ručki za posluživanje fiksirati tako, da palac obuhvaća ručku za posluživanje.
- ▶ Škare za živicu s drugom rukom na stremenoj ručki fiksirati tako, da palac obuhvaća stremenu ručku.

10.2 Rezati

- ▶ Debelo granje i grane odstraniti sa škarama za živicu ili s motornom pilom.

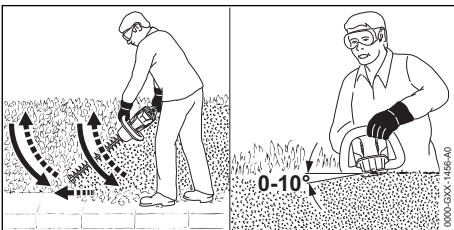

- ▶ Škare za živicu na jednoj strani živice u lučnom obliku voditi odozdo prema gore i rezati živicu.
- ▶ Škare za živicu spuštati bez da režemo živicu.
- ▶ Polagano i kontrolirano ići naprijed.
- ▶ Škare za živicu iznova u lučnom obliku voditi odozdo prema gore i rezati živicu.
- ▶ Drugu stranu živice rezati na isti način.
- ▶ Noževe za rezanje na gornjoj strani živice postaviti u kutu između 0° i 10°.
- ▶ Škare za živicu vodoravno i u lučnom obliku voditi amo-tamo i rezati živicu.
- ▶ Ukoliko popusti/oslabi učinak rezanja: naoštriti noževe za rezanje.

11 Nakon rada

11.1 Nakon rada

- ▶ Isključiti škare za živicu, razdjelnu/blokirnu polugu gurnuti u položaj  i akumulator izvaditi van.
- ▶ Ako su škare za živicu mokre: ostavite škare za živicu da se osuše.
- ▶ Ako je akumulator mokar: ostavite akumulator da se osuši.
- ▶ Očistite škare za živicu.
- ▶ Očistiti noževe za rezanje.
- ▶ Štitnik noževa nataknuti preko noževa za rezanje tako da ih u potpunosti pokriva.
- ▶ Očistiti akumulator.

12 Transport

12.1 Transportiranje škara za živicu

- ▶ Isključiti škare za živicu, razdjelnu-blokirnu polugu gurnuti u položaj  i izvaditi akumulator.
- ▶ Natakните štitnik noževa preko noževa za rezanje tako da isti u potpunosti pokriva noževe za rezanje.

Nošenje škara za živicu

- ▶ Škare za živicu nosite držeći jednu ruku na stremenoj ručki tako da noževi za rezanje pokazuju prema natrag.

Transportiranje škara za živicu u vozilu

- ▶ Škare za živicu osigurajte tako da se ne mogu prevrnuti i pomicati.

12.2 Transportirati akumulator

- ▶ Isključiti/isključiti škare za živicu, razdjelnu-blokirnu polugu gurnuti u položaj  i akumulator izvaditi van.
- ▶ Osigurati, da se akumulator nalazi u sigurno ispravnom stanju.

- ▶ Akumulator zapakirati tako, da su ispunjeni sljedeći uvjeti:
 - Pakovanje je električki nevodljivo.
 - Akumulator se u pakovanju ne može pomicati/pokretati.
- ▶ Pakovanje osigurati tako, da se ne može pomicati/pokretati.

Akumulator podliježe ispunjenju zahtjeva za robe, opasne u transportu. Akumulator je stupnjevan kao UN 3480 (litij-ionske baterije) i provjeren/ispitan prema UN-ovom priručniku Provjere/ispitivanja i kriteriji dio III, pododlomak 38.3.

Transportni propisi su pod www.stihl.com/safety-data-sheets navedeni.

12.3 Transport uređaja za punjenje

- ▶ Izvucite mrežni utikač iz utičnice.
- ▶ Izvadite akumulator.
- ▶ Namotajte priključni vod i pričvrstite na uređaju za punjenje.
- ▶ Ako transportirate uređaj za punjenje u vozilu: osigurajte uređaj za punjenje zateznim trakama, remenjem ili mrežom tako da se ne može prevrnuti niti pomaknuti.

13 Pohranjivanje/skladištenje

13.1 Pohraniti/skladištiti škare za živicu

- ▶ Isklopiti/isključiti škare za živicu, razdjelnu-blokirnu polugu gurnuti i položaj  i akumulator izvaditi van.
- ▶ Štitnik noževa nataknuti preko noževa za rezanje tako, da isti u potpunosti pokriva noževe za rezanje.
- ▶ Škare za živicu pohraniti tako, da budu ispunjeni sljedeći uvjeti:
 - Škare za živicu su izvan dosega djece.
 - Škare za živicu su čiste i suhe.

13.2 Pohraniti/skladištiti akumulator

STIHL preporučuje, akumulator skladištiti u stanju napunjenosti između 40 % i 60 % (2 zeleno svijetleće LED diode).

- ▶ Akumulator pohraniti tako, da su ispunjeni sljedeći uvjeti:
 - Akumulator je izvan dosega djece.
 - Akumulator je čist i suh.
 - Akumulator je u zatvorenoj prostoriji.
 - Akumulator je odvojen od škara za živicu i uređaja za punjenje.
 - Akumulator se nalazi u električki nevodljivom pakovanju.

- Akumulator je u temperaturnom području između 10 °C i + 50 °C.

13.3 Čuvanje uređaja za punjenje

- ▶ Izvucite mrežni utikač iz utičnice.
- ▶ Izvadite akumulator.

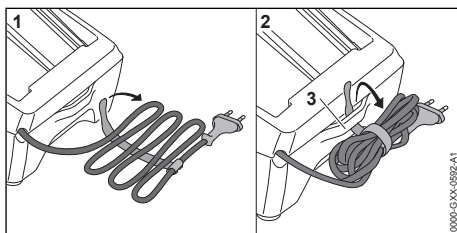

- ▶ Namotajte priključni vod i pričvrstite ga za uređaj za punjenje.
- ▶ Uređaj za punjenje čuvajte tako da budu ispunjeni sljedeći uvjeti:
 - Uređaj za punjenje izvan je dosega djece.
 - Uređaj za punjenje čist je i suh.
 - Uređaj za punjenje u zatvorenoj je prostoriji.
 - Uređaj za punjenje odvojen je od akumulatora.
 - Uređaj za punjenje nije ovješten na priključni vod ili na držač (3) za priključni vod.
 - Uređaj za punjenje izložen je temperaturama između + 5 °C i + 40 °C.

14 Čistiti

14.1 Čišćenje škara za živicu

- ▶ Isključiti škare za živicu, razdjelnu-blokirnu polugu gurnuti u položaj  i izvaditi akumulator.
- ▶ Čistite škare za živicu vlažnom krpom ili otapalom smole tvrtke STIHL.
- ▶ Čistite raspore za prozračivanje kistom.
- ▶ Odstranite strana tijela iz akumulatorske komorice i akumulatorsku komoricu očistite vlažnom krpom.
- ▶ Električne kontakte u akumulatorskoj komorici očistite kistom ili mekom četkom.

14.2 Čistiti noževe za rezanje

- ▶ Isklopiti/isključiti škare za živicu, razdjelnu-blokirnu polugu gurnuti i položaj  i akumulator izvaditi van.
- ▶ Noževe za rezanje s obje strane poprskati s otapalom smole tvrtke STIHL.
- ▶ Primijeniti akumulator.
- ▶ Uklopiti/uključiti na 5 sekundi škare za živicu. Noževi za rezanje se pokreću. Otapalo smole tvrtke STIHL se ravnomjerno raspodjeljuje.

14.3 Čistiti akumulator

- ▶ Akumulator čistiti s vlažnom krpom.

14.4 Čišćenje uređaja za punjenje

- ▶ Izvucite mrežni utikač iz utičnice.
- ▶ Čistite uređaj za punjenje vlažnom krpom.
- ▶ Čistite raspore za prozračivanje kistom.
- ▶ Električne kontakte uređaja za punjenje čistite kistom ili mekom četkom.

15 Održavati

15.1 Intervali održavanja

Intervali održavanja ovise o okolnim uvjetima i uvjetima rada. STIHL preporučuje sljedeće intervale održavanja:

Svakih 50 radnih sati

- ▶ Prijenosnik povjeriti na podmazivanje stručnom trgovcu tvrtke STIHL.

15.2 Oštrenje noževa za rezanje

STIHL preporučuje da noževe za rezanje povjerite na oštrenje stručnom trgovcu društva STIHL.

! UPOZORENJE

- ▶ Župci za rezanje noževa za rezanje su oštri. Korisnik se može porezati.
 - ▶ Nosite radne rukavice od otpornog materijala.
- ▶ Isključiti škare za živicu, razdjelnu-blokirnu polugu gurnuti u položaj  i izvaditi akumulator.

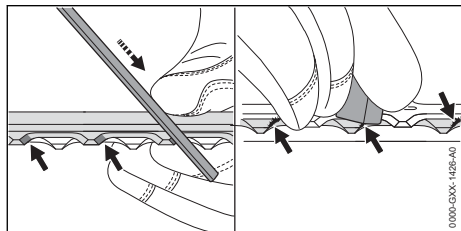

17 Odkloniti smetnje/kvarove

17.1 Uklanjanje smetnji na škarama za živicu ili akumulatoru

Smetnja	LE diode na akumulatoru	Uzrok	Otklanjanje
Škare za živicu ne pale se pri uključivanju.	Jedna LE dioda treperi zeleno.	Preniska je razina napunjenosti akumulatora.	▶ Napuniti akumulator.
	1 LE dioda svijetli crveno.	Akumulator je previše zagrijan ili je hladan.	▶ Akumulator izvaditi van. ▶ Ostaviti akumulator da se ohladi ili zagrije.

- ▶ Svaku oštricu gornjeg noža za rezanje naoštiti plosnatom turpijom tvrtke STIHL, potezom prema naprijed. Pri tome se treba pridržavati kuta oštrenja,  18.2.
- ▶ Okrenite škare za živicu.
- ▶ Naoštiriti preostale oštrice.
- ▶ Odozdo skinite orubinu sa svake oštrice.
- ▶ Okrenite škare za živicu.
- ▶ Skinite orubinu s preostalih oštrica.
- ▶ Prašinu koja je nastala za vrijeme turpijanja odstraniti mokrom krpom.
- ▶ Noževe za rezanje s obje strane poprskati otapalom smole društva STIHL.
- ▶ Uključite škare za živicu na 5 sekundi. Noževi za rezanje se miču. Otapalo smole društva STIHL ravnomjerno se raspoređuje.
- ▶ Ako postoje nejasnoće: potražite pomoć specijaliziranog distributera društva STIHL.

16 Popravlјati

16.1 Popravlјati škare za živicu, akumulator i uređaj za punjenje

Poslužitelj ne može sam popravlјati škare za živicu, noževe za rezanje, akumulator i uređaj za punjenje.

- ▶ Ukoliko su škare za živicu ili noževi za rezanje oštećeni: ne upotrebljavati škare za živicu i potražiti pomoć stručnog trgovca tvrtke STIHL.
- ▶ Ukoliko je akumulator defektan ili je oštećen: zamijeniti akumulator.
- ▶ Ukoliko je uređaj za punjenje defektan ili je oštećen: zamijeniti uređaj za punjenje.
- ▶ Ukoliko je priključni vod defektan ili oštećen: ne upotrebljavati uređaj za punjenje i zamjeniti priključnog voda povjeriti stručnom trgovcu tvrtke STIHL.

Smetnja	LE diode na akumulatoru	Uzrok	Otklanjanje
	Tri LE diode trepere crveno.	Na škarama za živicu postoji smetnja.	<ul style="list-style-type: none"> ▶ Izvadite akumulator. ▶ Očistiti električne kontakte u akumulatorskoj komorici. ▶ Umetnite akumulator. ▶ Uključite škare za živicu. ▶ Ako 3 LED diode i dalje trepere crveno: ne upotrebljavajte škare za živicu i potražite pomoć stručnog trgovca poduzeća STIHL.
		Noževi za rezanje teško se pokreću.	<ul style="list-style-type: none"> ▶ Noževe za rezanje s obje strane poprskati otapalom smole društva STIHL. ▶ Ako 3 LED diode i dalje trepere crveno: ne upotrebljavajte škare za živicu i potražite pomoć stručnog trgovca poduzeća STIHL.
	Tri LED diode svijetle crveno.	Škare za živicu su previše zagrijane.	<ul style="list-style-type: none"> ▶ Izvadite akumulator. ▶ Ostavite škare za živicu da se ohlade.
	Četiri LE diode trepere crveno.	U akumulatoru postoji kvar.	<ul style="list-style-type: none"> ▶ Izvadite akumulator i iznova ga umetnite. ▶ Uključite škare za živicu. ▶ Ako 4 LE diode i dalje trepere crveno: ne upotrebljavati akumulator i potražiti pomoć stručnog trgovca društva STIHL.
		Između škara za živicu i akumulatora prekinut je električni spoj.	<ul style="list-style-type: none"> ▶ Izvadite akumulator. ▶ Očistiti električne kontakte u akumulatorskoj komorici. ▶ Umetnite akumulator.
		Škare za živicu ili akumulator su vlažni.	<ul style="list-style-type: none"> ▶ Ostavite škare za živicu ili akumulator da se osuše.
Škare za živicu isključuju se tijekom rada.	Tri LED diode svijetle crveno.	Škare za živicu su previše zagrijane.	<ul style="list-style-type: none"> ▶ Izvadite akumulator. ▶ Ostavite škare za živicu da se ohlade.
		Postoji električna smetnja.	<ul style="list-style-type: none"> ▶ Izvadite akumulator i iznova ga umetnite. ▶ Uključite škare za živicu.
Vrijeme rada škara za živicu previše je kratko.		Akumulator nije u potpunosti napunjen.	<ul style="list-style-type: none"> ▶ Akumulator napuniti u potpunosti.
		Prekoračen je vijek trajanja akumulatora.	<ul style="list-style-type: none"> ▶ Zamijenite akumulator.
Po umetanju akumulatora u uređaj za punjenje postupak punjenja ne započinje.	Jedna LE dioda svijetli crveno.	Akumulator je previše zagrijan ili je hladan.	<ul style="list-style-type: none"> ▶ Akumulator ostaviti umetnut u uređaju za punjenje. ▶ Postupak punjenja automatski započinje čim se postigne dopušteno temperaturno područje.

17.2 Odklanjati kvarove/smetnje uređaja za punjenje

Smetnja/kvar	LED dioda na uređaju za punjenje	Uzrok	Otklanjanje
Akumulator se ne puni.	LED dioda svjetluca/žmirka crveno.	Električni spoj između uređaja za punjenje i akumulatora je prekinut.	<ul style="list-style-type: none"> ▶ Akumulator izvaditi van. ▶ Očistiti električne kontakte na uređaju za punjenje. ▶ Zamijeniti akumulator.
		U uređaju za punjenje postoji kvar/smetnja.	<ul style="list-style-type: none"> ▶ Ne upotrebljavati uređaj za punjenje i potražiti pomoć stručnog trgovca tvrtke STIHL.

18 Tehnički podaci

18.1 Škare za živicu STIHL HSA 56

- Dopušteni akumulator: STIHL AK
- Težina bez akumulatora: 2,9 kg

Vrijeme rada navedeno je pod www.stihl.com/battery-life.

18.2 Noževi za rezanje

- Razmak zuba: 30 mm
- Duljina reza 450 mm
- Kut oštrenja: 35°

18.3 Akumulator STIHL AK

- Akumulatorska tehnologija: litij-ionska
- Napon: 36 V
- Kapacitet u Ah: vidi pločicu s podacima snage
- Obustava energije u Wh: vidi pločicu s podacima snage
- Težina u kg: vidi pločicu s podacima snage
- Dozvoljeno/dopušteno temperaturno područje za uporabu i pohranjivanje/skladištenje: -10 °C do +50 °C

18.4 Uređaj za punjenje STIHL AL 101

- Nazivni napon: vidi pločicu s oznakom snage
- Frekvencija: vidi pločicu s oznakom snage
- Nazivna snaga: vidi pločicu s oznakom snage
- Struja punjenja: vidi pločicu s oznakom snage
- Dozvoljeno/dopušteno temperaturno područje za uporabu i pohranjivanje/skladištenje: +5 °C do +40 °C

Vremena punjenja su pod www.stihl.com/charging-times navedena.

18.5 Produžni vodovi

Ako se upotrebljava produžni vod, njegove kabelaške žile ovisno o naponu i duljini produžnog voda moraju imati najmanje sljedeće poprečne presjeke:

Ako je nazivni napon na pločici s oznakom snage 220 V do 240 V:

- Duljina voda do 20 m: AWG 15 / 1,5 mm²
- Duljina voda od 20 m do 50 m: AWG 13 / 2,5 mm²

Ako je nazivni napon na pločici s oznakom snage 100 V do 127 V:

- Duljina voda do 10 m: AWG 14 / 2,0 mm²
- Duljina voda od 10 m do 30 m: AWG 12 / 3,5 mm²

18.6 Vrijednosti buke i vibracija

K-vrijednost za razinu zvučnog tlaka iznosi 2 dB(A). K-vrijednost za razinu zvučnog tlaka iznosi 2 dB(A). K-vrijednost za vrijednosti vibracije iznosi 2 m/s².

STIHL preporučuje nošenje štitnika za zaštitu sluha.

- Razina zvučnog tlaka L_{PA} izmjerena prema EN 60745-2-15: 80 dB(A).
- Razina zvučne snage L_{WA} izmjerena prema EN 60745-2-15: 91 dB(A).
- Vrijednost vibracije a_{HV} izmjerena prema EN 60745-2-15
 - Ručka za rukovanje: 2,7 m/s². K-vrijednost za vibracijsku vrijednost iznosi 2 m/s².
 - Stremena ručka: 1,2 m/s².

Navedene vrijednosti vibracija mjerene su prema normiranom ispitnom postupku i mogu se iskoristiti za usporedbu električnih uređaja. Vrijednosti vibracija koje stvarno nastaju mogu odstupati od navedenih vrijednosti, ovisno o vrsti primjene. Navedene vrijednosti vibracija mogu biti upotrijebljene za prvu procjenu vibracijskog opterećenja. Stvarna vrijednost vibracijskog opterećenja mora biti procijenjena. Pri tome se također mogu uzeti u obzir vremena u kojima je električni uređaj isključen i ona u kojima je pak uključen, ali radi bez opterećenja.

Informacije o usklađenosti s Direktivom o vibracijama 2002/44/EZ navedene su na stranici www.stihl.com/vib.

18.7 REACH

REACH označava EG-odredbu/propis za registriranje, procjenjivanje i dozvolu/dopuštenje primjene kemikalija.

Informacije za ispunjenje REACH odredbe su pod www.stihl.com/reach navedene.

19 Pričuvni dijelovi i pribor

19.1 Zamjenski dijelovi i pribor

STIHL Ovi simboli označavaju originalne zamjenske dijelove društva STIHL i originalni pribor društva STIHL.

STIHL preporučuje uporabu originalnih zamjenskih dijelova društva STIHL i originalnog pribora društva STIHL.

Društvo STIHL unatoč stalnom promatranju tržišta ne može procijeniti zamjenske dijelove i pribor drugih proizvođača u pogledu pouzdanosti,

sigurnosti i prikladnosti i STIHL se ne može zauzeti za njihovu primjenu.

Originalni zamjenski dijelovi društva STIHL i originalan pribor društva STIHL dostupni su kod stručnog trgovca društva STIHL.

20 Zbrinjavanje

20.1 Zbrinuti škare za živicu, akumulator i uređaj za punjenje

Obavijesti glede zbrinjavanja može se dobiti kod stručnog trgovca tvrtke STIHL.

- Škare za živicu, akumulator, uređaj za punjenje, pribor i pakovanje zbrinuti u skladu s propisima i na ekološki način.

21 EU-izjava o sukladnosti

21.1 Škare za živicu STIHL HSA 56

ANDREAS STIHL AG & Co. KG
Badstraße 115
D-71336 Waiblingen

Njemačka

izjavljuje pod isključivo vlastitom odgovornošću da proizvod

- Vrsta gradnje: škare za živicu s akumulatorom
- Tvornička oznaka: STIHL
- Tip: HSA 56
- Serijska identifikacija: 4521

odgovara relevantnim odredbama Direktiva 2011/65/EU, 2006/42/EZ, 2014/30/EU i 2000/14/EZ i da su razvijane i izrađene u skladu s verzijama vezanim uz datum proizvodnje, prema sljedećim normama: EN 55014-1, EN 55014-2, EN 60745-1 i EN 60745-2-15.

Primijenjeni postupak procjene sukladnosti prema Direktivi 2000/14/EZ, Prilog V.

- Mjerena razina zvučne snage: 91 dB(A)
- Garantirana razina zvučne snage: 93 dB(A)

Tehnička dokumentacija pohranjena je u odjelu za odobrenje proizvoda društva ANDREAS STIHL AG & Co. KG.

Godina proizvodnje, zemlja proizvodnje i broj stroja navedeni su na škarama za živicu.

Waiblingen, 3.2.2020

ANDREAS STIHL AG & Co. KG



u. z.

Dr. Jürgen Hoffmann, Voditelj odjela proizvodne dokumentacije, propisa i odobrenja

21.2 Izjava o konformnosti/sukladnosti za uređaj za punjenje STIHL AL 101

Ovaj uređaj za punjenje je izrađen i stavljen u promet u skladu sa sljedećim smjericama: 2014/35/EU, 2014/30/EU i 2011/65/EU.

Godina gradnje, zemlja proizvodnje i broj stroja navedeni su na uređaju za punjenje.

Cjelovita EG-izjava o sukladnosti dobiva se kod tvrtke ANDREAS STIHL AG & Co. KG, Badstraße 115, 71336 Waiblingen, Njemačka.

22 Adrese

22.1 STIHL – Glavna uprava

ANDREAS STIHL AG & Co. KG
Postfach 1771
D-71307 Waiblingen

22.2 STIHL – Prodajna društva

NJEMAČKA

STIHL Vertriebszentrale AG & Co. KG
Robert-Bosch-Straße 13
64807 Dieburg
Telefon: +49 6071 3055358

AUSTRIJA

STIHL Ges.m.b.H.
Fachmarktstraße 7
2334 Vösendorf
Telefon: +43 1 86596370

ŠVICARSKA

STIHL Vertriebs AG
Isenrietstraße 4
8617 Mönchaltorf
Telefon: +41 44 9493030

ČEŠKA REPUBLIKA

Andreas STIHL, spol. s r.o.
Chrlická 753
664 42 Modřice

22.3 STIHL – Uvoznici

BOSNA I HERCEGOVINA

UNIKOMERC d. o. o.
Bišće polje bb
88000 Mostar
Telefon: +387 36 352560

Telefaks: +387 36 350536

HRVATSKA

UNIKOMERC – UVOZ d.o.o.

Sjedište:

Amruševa 10, 10000 Zagreb

Prodaja:

Ulica Kneza Ljudevita Posavskog 56, 10410

Velika Gorica

Telefon: +385 1 6370010

Telefaks: +385 1 6221569

TURSKA

SADAL TARIM MAKİNELERİ DIŞ TİCARET A.Ş.

Hürriyet Mahallesi Manas Caddesi No.1

35473 Menderes, İzmir

Telefon: +90 232 210 32 32

Telefaks: +90 232 210 32 33

23 Opće upute o sigurnosti u radu za električne alate

23.1 Uvod

U ovom poglavlju daju se opće, prethodno formulirane sigurnosne upute, sadržane u normi EN/IEC 62841 za rukom vođene, motorom pogonjene električne alate.

Tvrtka STIHL obvezna je otisnuti ove tekstove.

Upute o sigurnosti navedene pod "Električna sigurnost" za izbjegavanje električnog udara nisu primjenjive za proizvode s akumulatorom tvrtke STIHL.



UPOZORENJE

- **Pročitajte sve upute o sigurnosti na radu, napomene, slike i tehničke podatke koji su priloženi ovom električnom alatu.** Propusti kod pridržavanja uputa sljedećih naputaka mogu uzrokovati električni udar, izbijanje požara i/ili teške povrede. **Sve upute o sigurnosti na radu i naputke sačuvajte za buduću primjenu.**

Pojam "Električni alat", koji je upotrebljen u uputama o sigurnosti u radu, odnosi se na električne alate koji rade priključeni na električnu mrežu (s mrežnim kabelom) ili na električne alate koji rade s akumulatorom (bez mrežnog kabela).

23.2 Sigurnost radnog mjesta

- a) **Područje rada treba biti čisto i dobro osvijetljeno.** Nered ili neosvijetljeno područje rada mogu uzrokovati nesreće.

- b) **Nemojte raditi s električnim alatom u okolini u kojoj postoji opasnost od eksplozija, kao ni ondje gdje se nalaze zapaljive tekućine, plinovi ili prašine.** Električni alati proizvode iskre koje mogu zapaliti prašinu ili pare.
- c) **Za vrijeme upotrebe električnih alata držite djecu i druge osobe na sigurnoj udaljenosti.** U slučaju odvratanja pažnje možete izgubiti kontrolu nad električnim uređajem.

23.3 Električna sigurnost

- a) **Priključni utikač električnog alata mora pristajati u utičnicu. Utikač se ne smije ni na koji način mijenjati. Ne upotrebljavajte adapterski utikač zajedno sa zaštitno uzemljenim električnim alatima.** Utikači na kojima nisu vršene izmjene i odgovarajuće utičnice smanjuju opasnost od električnog udara.
- b) **Izbjegavajte tjelesni kontakt s uzemljenim površinama, kao što su cijevi, grijača tijela, peći i hladnjaci.** Kada vam je tijelo uzemljeno, postoji povećana opasnost od električnog udara.
- c) **Električne alate držite na sigurnoj udaljenosti od kiše ili vlage.** Prodor vode u električni alat povećava opasnost od električnog udara.
- d) **Ne zloupotrebljavajte priključni vod. Nikada nemojte upotrebljavati priključni vod za nošenje, povlačenje ili izvlačenje utikača električnog alata. Priključni vod držite na sigurnoj udaljenosti od vrućine, ulja, oštih rubova ili pokretnih dijelova.** Oštećeni ili zapleteni priključni vodovi povećavaju opasnost od električnog udara.
- e) **Kada s električnim alatom radite na otvorenom, upotrebljavajte samo produžne vodove prikladne za vanjsko područje rada.** Uporaba produžnog voda, prikladnog za vanjsko područje rada, smanjuje opasnost od električnog udara.
- f) **Kada se ne može izbjeći rad električnog alata u vlažnoj okolini, upotrijebite zaštitnu strujnu ili nadstrujnu sklopku.** Primjena zaštitne strujne ili nadstrujne sklopke smanjuje opasnost od električnog udara.

23.4 Sigurnost osoba

- a) **Budite pažljivi, paziti na ono što radite i razumno rukujte električnim alatom. Ne upotrebljavajte električni alat ako ste umorni ili pod utjecajem droga, alkohola ili lijekova.** Trenutak nepažnje prilikom upotrebe električnog alata može uzrokovati ozbiljne ozljede.

- b) **Nosite osobnu zaštitnu opremu i uvijek zaštitne naočale.** Nošenje osobne zaštitne opreme, kao primjerice maske za zaštitu od prašine, cipela koje su sigurne od sklizanja, zaštitne kacige ili štitnika za zaštitu sluha, prema vrsti primjene električnog alata, smanjuje opasnost od zadobivanja ozljeda.
- c) **Izbjegavajte nehotimično stavljanje u rad. Budite sigurni da je električni alat isključen, prije nego što ga priključite na opskrbu strujom i/ili na akumulator, prije nego što ga preuzimate ili nosite.** Kada prilikom nošenja električnog alata imate prst na sklopci ili alat uključen priključujete na struju, to može izazvati nesreće.
- d) **Prije nego što uključite električni alat, uklonite alate za podešavanje ili ključ za vijke.** Alat ili ključ koji se nalazi u rotirajućem dijelu električnog alata može uzrokovati ozljede.
- e) **Izbjegavajte abnormalno držanje tijela. Osigurajte siguran položaj i stalno održavajte ravnotežu.** Na taj način možete u neočekivanim situacijama bolje kontrolirati električni alat.
- f) **Nosite prikladnu odjeću. Ne nosite široku odjeću i nakit. Držite kosu, odjeću i rukavice na sigurnoj udaljenosti od dijelova koji se pokreću.** Pokretni dijelovi mogu zahvatiti široku odjeću, nakit ili dugu kosu.
- g) **Kada se mogu montirati uređaji za usisavanje prašine i sabirni uređaji, iste treba priključiti i ispravno upotrebljavati.** Uporaba uređaja za usisavanje i odstranjivanje prašine može smanjiti ugrožavanje od prašine.
- h) **Ne težite lažnoj sigurnosti i nemojte zanemarivati sigurnosna pravila za električne alate, također i kada se nakon mnogostrukog korištenja pouzdajete u električni alat.** Nepažljivo rukovanje može u djeliću sekunde uzrokovati teške povrede.

23.5 Uporaba i rukovanje električnim alatom

- a) **Nemojte opterećivati električni alat. Upotrebljavajte električni alat koji je određen za vaš rad.** Prikladnim električnim alatom radite bolje i sigurnije u navedenom području snage.
- b) **Nemojte upotrebljavati električni alat s pokvarenom sklopkom.** Električni uređaj koji se više ne može uključiti ili isključiti opasan je i mora se popraviti.
- c) **Izvučite utikač iz utičnice i/ili uklonite akumulator koji se može izvaditi prije nego što poduzimate podešavanja uređaja, vršite zamjenu**

dijelova alata za primjenu ili odlažete uređaj. Ta mjera opreza sprečava nehotimično pokretanje električnog alata.

- d) **Skladištite neupotrijebljene električne alate izvan dosega djece. Ne dopuštajte upotrebu električnog alata osobama koje nisu s istim upoznate ili nisu čitale ove upute.** Električni alati su opasni kada ih upotrebljavaju neiskusne osobe.
- e) **Njeguajte s pažnjom električne alate i alate za primjenu. Kontrolirajte funkcioniraju li pokretni dijelovi besprijekorno i da se ne zaglavljaju te jesu li dijelovi slomljeni ili oštećeni toliko da je funkcija električnog alata narušena. Prije primjene električnog alata oštećene dijelove treba dati na popravak.** Mnoge nesreće imaju uzrok u loše održavanim električnim alatima.
- f) **Rezni alati trebaju biti oštri i čisti.** Pažljivo njegovani rezni alati s oštrim oštricama zaglavljaju se manje i lakše se vode.
- g) **Upotrebljavajte električni alat, alate za primjenu itd. u skladu s ovim uputama. Pri tome uzimajte u obzir uvjete rada i djelatnost koju treba izvršiti.** Korištenje električnim alatima za svrhe i primjene koje nisu predviđene može uzrokovati opasne situacije.
- h) **Održavajte ručke i površine ručki suhima, čistima te slobodnima od ulja i masti.** Skliske ručke i površine ručki ne dozvoljavaju sigurno rukovanje i kontrolu električnog alata u nepredvidivim situacijama.

23.6 Uporaba i postupanje s akumulatorskim alatima

- a) **Punite akumulatore samo s uređajima za punjenje, koje je proizvođač preporučio.** Za uređaj za punjenje, koji je prikladan samo za određenu vrstu akumulatora, postoji opasnost od izbijanja požara, ako se upotrebljava s drugim akumulatorima.
- b) **U električnim alatima upotrebljavajte samo akumulatore, koji su za to predviđeni.** Korišćenje drugih akumulatora može uzrokovati povrede i opasnost od izbijanja požara.
- c) **Nekorišćeni akumulator držite na udaljenosti od uredskih spajalica, kovanica, ključeva, čavala, vijaka i drugih malih metalnih predmeta, koji bi mogli uzrokovati premošćivanje kontakata.** Kratki spoj između akumulatorskih kontakata može imati za posljedicu opekline ili izbijanje vatre.
- d) **Pri pogrešnoj uporabi može iz akumulatora istjecati tekućina. Izbjegavajte kontakt s time**

(njome). Pri slučajnom kontaktu isprati s vodom. Ukoliko je tekućina dospijela u oči, dodatno zatražiti liječničku pomoć. Iz akumulatora izlazeća tekućina može uzrokovati iritacije/nadraženosti kože ili opekline.

- e) **Ne koristite oštećen ili izmijenjen akumulator.** Oštećeni ili izmijenjeni akumulatori mogu se nepredvidivo vladati u radu i uzrokovati vatru, eksploziju ili opasnost od ozljeđivanja.
- f) **Ne izlažite akumulator vatri ili previsokim temperaturama.** Vatra ili temperature preko 130 °C (265 °F) mogu izazvati eksploziju.
- g) **Slijedite sve naputke za punjenje i nikad ne punite akumulator ili akumulatorski alat izvan temperaturnog područja koje je navedeno u uputi za rad.** Pogrešno punjenje ili punjenje izvan dopuštenog temperaturnog područja može razoriti/uništiti akumulator i povećati opasnost od izbijanja požara.

23.7 Servis

- a) **Električni alat treba dati na popravak samo kvalificiranim stručnim osobama i samo s originalnim pričuvnim dijelovima.** Time se osigurava, da sigurnost električnog alata ostane održiva.
- b) **Nikada ne održavajte oštećene akumulateore.** Svo održavanje akumulatora treba uslijediti od strane proizvođača ili ovlaštenih mjesta servisiranja.

23.8 Upute o sigurnosti u radu za škare za živicu

Opće upute o sigurnosti u radu za škare za živicu

- a) **Držite sve dijelove tijela dalje od noža. Ne pokušavajte ukloniti odrezani materijal ili čvrsto držati materijal koji režete dok se nož kreće.** Noževi se i dalje kreću nakon što je sklopka isključena. Trenutak nepažnje prilikom upotrebe škara za živicu može uzrokovati teške ozljede.
- b) **Kada nož miruje, nosite škare za živicu na ručki i pazite da ne aktivirate sklopku.** Ispravno nošenje škara za živicu smanjuje rizik od nenamjernog rada i ozljeda nožem.
- c) **Prilikom prijevoza ili skladištenja škara za živicu uvijek povucite pokrov preko noževa.** Pravilno rukovanje škarama za živicu smanjuje opasnost od ozljeda nožem.
- d) **Prije uklanjanja zaglavljene odrezanog materijala ili popravljivanja stroja uvjerite se da su svi**

prekidači isključeni i da je akumulator uklonjen ili isključen. Neočekivani pogon škara za živicu tijekom uklanjanja zaglavljene odrezanog materijala može uzrokovati ozbiljne ozljede.

- e) **Pridržavajte škare za živicu samo za izolirane prihvatne površine jer nož za rezanje može dotaknuti skrivene strujne vodove.** Kontakt noža s vodom koji provodi struju, može metalne dijelove uređaja dovesti pod napon i uzrokovati električni udar.
- f) **Držite sve mrežne vodove dalje od područja rezanja.** Vodovi mogu biti sakriveni u živici i grmlju te ih je slučajno moguće odrezati nožem.
- g) **Nemojte upotrebljavati škare za živicu u lošim vremenskim uvjetima, pogotovo kada postoji opasnost od grmljavinskih oluja.** To smanjuje rizik udara munje.

Obsah

1	Úvod.....	22
2	Informácie k tomuto návodu na obsluhu... 23	23
3	Prehľad.....	23
4	Bezpečnostné upozornenia.....	24
5	Príprava nožnic na živý plot na použitie... 31	31
6	Nabitie akumulátora a LED diódy.....	32
7	Vloženie a vybratie akumulátora.....	33
8	Zapnutie a vypnutie nožnic na živý plot....	33
9	Kontrola záhradných nožnic a akumulátora	33
10	Práca s nožnicami na živý plot.....	34
11	Po ukončení práce.....	35
12	Preprava.....	35
13	Skladovanie.....	35
14	Čistenie.....	36
15	Údržba.....	36
16	Oprava.....	36
17	Odstraňovanie porúch.....	37
18	Technické údaje.....	38
19	Náhradné diely a príslušenstvo.....	39
20	Likvidácia.....	39
21	EÚ vyhlásenie o zhode.....	39
22	Všeobecné bezpečnostné pokyny pre elektrické náradie.....	40

1 Úvod

Milá zákaznička, milý zákazník,

teší nás, že ste sa rozhodli pre výrobok spoločnosti STIHL. Naše výrobky vyvíjame a vyrábame v špičkovej kvalite podľa požiadaviek našich

zákazníkov. Tým vznikajú výrobky s vysokou spoľahlivosťou aj pri extrémnom namáhaní.

Spoločnosť STIHL je tiež zárukou kvalitného ser-
visu. Naše špecializované predajne zabezpečujú
kompetentné poradenstvo a zaškolenie, ako aj
rozsiahlú technickú podporu.

Spoločnosť STIHL sa výslovne hlási k trvalému a
zodpovednému prístupu k životnému prostrediu.
Tento návod na obsluhu vám ma pomôcť v tom,
aby ste mohli váš výrobok STIHL používať s
dlhou životnosťou bezpečne a šetrne k život-
nému prostrediu.

Ďakujeme vám za vašu dôveru a želáme vám
veľa radosti s výrobkom spoločnosti STIHL.



Dr. Nikolas Stihl

**DÔLEŽITÉ! PRED POUŽITÍM PREČÍTAJTE A
USCHOVAJTE.**

2 Informácie k tomuto návodu na obsluhu

2.1 Platné dokumenty

Platia miestne bezpečnostné predpisy.

- ▶ Okrem tohto návodu na obsluhu si prečítajte
nasledujúce dokumenty, porozumejte im a
uschovajte ich:
 - Bezpečnostné pokyny pre akumulátor
STIHL AK
 - Bezpečnostné informácie pre akumulátory
STIHL a výrobky so zabudovaným akumulá-
torom: www.stihl.com/safety-data-sheets

2.2 Označenie výstražných upozor- není v texte



NEBEZPEČENSTVO

- Upozornenie poukazuje na nebezpečenstvá,
ktoré vedú k ťažkým zraneniam alebo smrti.
 - ▶ Uvedené opatrenia môžu ťažkým zrane-
niam alebo smrti zabrániť.



VAROVANIE

- Upozornenie poukazuje na nebezpečenstvá,
ktoré môžu viesť k ťažkým zraneniam alebo
smrti.
 - ▶ Uvedené opatrenia môžu ťažkým zrane-
niam alebo smrti zabrániť.

UPOZORNENIE

- Upozornenie poukazuje na nebezpečenstvá,
ktoré môžu viesť k vecným škodám.
 - ▶ Uvedené opatrenia môžu vecným škodám
zabrániť.

2.3 Symboly v texte



Tento symbol odkazuje na kapitolu v tomto
návode na obsluhu.

3 Prehľad

3.1 Záhradné nožnice, akumulátor a nabíjačka

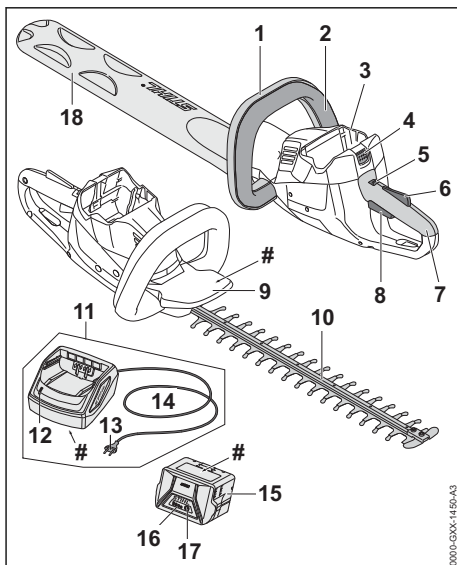

1 Růrková rukoväť

Růrková rukoväť slúži na obsluhu, vedenie a
nosenie záhradných nožníc.

2 Spínací strmeň

Spínací strmeň spolu so spínacou páčkou
zapína a vypína záhradné nožnice.

3 Akumulátorová šachta

Akumulátorová šachta slúži na umiestnenie
akumulátora.

4 Blokovacia páčka

Blokovacia páčka udržiava akumulátor v aku-
mulátorovej šachte.

5 Aretačná páčka

Aretačná páčka spolu s poistkou spínacej
páčky odblokuje spínaciu páčku.

6 Poistka spínacej páčky

Poistka spínacej páčky spolu s aretačnou páčkou odblokuje spiniacu páčku.

7 Ovládacia rukoväť

Ovládacia rukoväť slúži na obsluhu, vedenie a nosenie záhradných nožníc.

8 Spínacia páčka

Spínacia páčka spolu so spínacím strmeňom zapína a vypína záhradné nožnice.

9 Ochrana ruky

Ochrana ruky chráni ruku na rúrkovej rukoväti pred kontaktom s reznými nožmi.

10 Rezné nože

Rezné nože režu rezaný materiál.

11 Nabíjačka

Nabíjačka nabíja akumulátor.

12 LED

LED zobrazuje stav nabíjačky.

13 Sieťová zástrčka

Sieťová zástrčka spája prívodný kábel so zásuvkou.

14 Prívodný kábel

Prívodný kábel spája nabíjačku so sieťovou zástrčkou.

15 Akumulátor

Akumulátor zásobuje záhradné nožnice energiou.

16 LED diódy

LED diódy zobrazujú stav nabitia akumulátora a poruchy.

17 Tlačidlo

Tlačidlo aktivuje LED diódy na akumulátore.

18 Chránič nožov

Chránič nožov chráni pred kontaktom s reznými nožmi.

Výkonový štítek s číslom stroja**3.2 Symboly**

Symboly sa môžu nachádzať na záhradných nožniciach, akumulátore a nabíjačke a znamenajú nasledovné:



Aretačná páčka odblokuje v tejto polohe spiniacu páčku.



Aretačná páčka zablokuje v tejto polohe spiniacu páčku.



1 LED svieti na červeno. Akumulátor je príliš teplý alebo príliš studený.



4 LED diódy blikajú na červeno. V akumulátore je porucha.



LED svieti na zeleno a LED diódy na akumulátore svietia alebo blikajú na zeleno. Akumulátor sa nabíja.



LED bliká na červeno. Medzi akumulátorom a nabíjačkou nie je elektrický kontakt alebo je v akumulátore, alebo v nabíjačke porucha.



Garantovaná hladina akustického výkonu podľa smernice 2000/14/ES v dB(A), aby sa dali porovnať emisie hluku výrobkov.



Údaj vedľa symbolu indikuje obsah energie akumulátora podľa špecifikácie výrobcu batérií. Obsah energie, ktorý je k dispozícii pri použití, je nižší.



Elektrické náradie prevádzkujte v uzavretej a suchej miestnosti.



Výrobok nelikvidujte spolu s domovým odpadom.

4 Bezpečnostné upozornenia**4.1 Výstražné symboly**

Výstražné symboly na nožniciach na živý plot, akumulátore alebo nabíjačke znamenajú nasledovné:



Dodržiavajte bezpečnostné pokyny a ich opatrenia.



Návod na použitie si prečítajte, porozumejte mu a uschovajte si ho.



Noste ochranné okuliare.



Nedotýkajte sa pohybujúcich sa rezných nožov.



Akumulátor vyberte počas prestávok v práci, prepravy, uskladnenia, údržby alebo opravy.



Chráňte nožnice na živý plot a nabíjačku pred dažďom a vlhkosťou.



Akumulátor chráňte pred horúčavou a otvoreným ohňom.



Akumulátor chráňte pred dažďom či vlhkosťou a neponárajte ho do kvapalín.



Dodržte dovolený teplotný rozsah akumulátora.

4.2 Použitie v súlade s určením

Tieto záhradné nožnice STIHL HSA 56 slúžia na strihanie živých plotov, kríkov, krovín a húštia.

Záhradné nožnice sa nesmú používať, keď prší.

Akumulátor STIHL AK zásobuje záhradné nožnice energiou.

Nabíjačka STIHL AL 101 nabíja akumulátor STIHL AK.

▲ VAROVANIE

- Akumulátory a nabíjačky, ktoré neboli zo strany STIHL schválené pre záhradné nožnice, môžu vyvolať požiar alebo výbuch. Môže dôjsť k ťažkému zraneniu alebo usmrteniu osôb a vecným škodám.

- ▶ Záhradné nožnice používajte s akumulátorom STIHL AK.

- ▶ Akumulátor STIHL AK nabíjajte nabíjačkou STIHL AL 101, AL 300 alebo AL 500.

- Ak sa záhradné nožnice, akumulátor alebo nabíjačka nepoužívajú v súlade s určením, môže dôjsť k ťažkému zraneniu osôb alebo usmrteniu a môžu vzniknúť vecné škody.

- ▶ Záhradné nožnice, akumulátor a nabíjačku používajte tak, ako je to uvedené v tomto návode na obsluhu.

4.3 Požiadavky na používateľa

▲ VAROVANIE

- Používatelia bez poučenia nevedia rozpoznať a odhadnúť nebezpečenstvá vyplývajúce zo záhradných nožníc, akumulátora a nabíjačky. Môže dôjsť k ťažkému zraneniu alebo usmrteniu používateľa alebo iných osôb.



- ▶ Návod na obsluhu si prečítajte, porozumejte mu a uschovajte ho.

- ▶ Ak sa záhradné nožnice, akumulátor alebo nabíjačka odovzdávajú inej osobe: Odozdajte súčasne návod na obsluhu.

- ▶ Uistite sa, že používateľ spĺňa nasledujúce požiadavky:

- Používateľ je oddýchnutý.

- Používateľ je telesne, zmyslovo a duševne schopný obsluhovať záhradné nožnice, akumulátor a nabíjačku a pracovať s nimi. Ak je používateľ telesne, zmyslovo alebo duševne len obmedzene schopný na túto prácu, smie pracovať len pod dozorom alebo podľa pokynov zodpovednej osoby.

- Používateľ dokáže rozpoznať a odhadnúť nebezpečenstvá vyplývajúce zo záhradných nožníc, akumulátora a nabíjačky.

- Používateľ je plnoletý alebo používateľ absolvuje praktické vyučovanie pod dozorom podľa národných predpisov.

- Používateľ bol poučený špecializovaným obchodníkom STIHL alebo odborne spôsobilou osobou, skôr ako začal prvýkrát pracovať so záhradnými nožnicami a používať nabíjačku.

- Používateľ nie je pod vplyvom alkoholu, liekov alebo drog.

- ▶ Ak vzniknú nejasnosti: Vyhľadajte špecializovaného predajcu STIHL.

4.4 Odev a vybavenie

▲ VAROVANIE

- Počas práce môžu byť dlhé vlasy vťahnuté do záhradných nožníc. Môže dôjsť k ťažkému zraneniu používateľa.
 - ▶ Dlhé vlasy sa musia zviazať a zaistiť tak, aby sa nachádzali nad úrovňou ramien.
- Počas práce sa môžu vymršťovať predmety vysokou rýchlosťou. Môže dôjsť k zraneniu používateľa.



- ▶ Noste tesne priliehajúce ochranné okuliare. Vhodné ochranné okuliare sú testované podľa normy EN 166 alebo podľa národných predpisov a s príslušným označením sú dostupné v predaji.

- ▶ Noste tesne priliehavú vrchnú časť odevu s dlhým rukávom a dlhé nohavice.
- Počas práce sa môže víriť prach. Vdychnutý prach môže poškodiť zdravie a vyvolať alergické reakcie.
 - ▶ V prípade vírenia prachu: Noste protiprachovú masku.
- Nevhodný odev sa môže zachytiť na dreve, kroví a v záhradných nožniciach. Môže dôjsť k ťažkému zraneniu používateľov bez vhodného odevu.
 - ▶ Noste tesne priliehajúci odev.
 - ▶ Šály a šperky odložte.
- Počas práce sa môže používateľ dostať do kontaktu s pohybujúcimi sa reznými nožmi. Môže dôjsť k ťažkému zraneniu používateľa.
 - ▶ Noste obuv z odolného materiálu.
 - ▶ Noste dlhé nohavice z odolného materiálu.
- Počas čistenia alebo údržby sa môže používateľ dostať do kontaktu s reznými nožmi. Môže dôjsť k zraneniu používateľa.
 - ▶ Noste pracovné rukavice z odolného materiálu.
- Ak nosí používateľ nevhodnú obuv, môže sa pošmyknúť. Môže dôjsť k zraneniu používateľa.
 - ▶ Noste pevnú uzatvorenú obuv s drsnou podrážkou.

4.5 Pracovná oblasť a okolie

4.5.1 Záhradné nožnice

▲ VAROVANIE

- Nezúčastnené osoby, deti a zvieratá nevedia rozpoznať a odhadnúť nebezpečenstvá vyplývajúce zo záhradných nožníc a vymršťovaných predmetov. Môže dôjsť k ťažkému zraneniu nezúčastnených osôb, detí a zvierat a môžu vzniknúť vecné škody.

- ▶ Nezúčastnené osoby, deti a zvieratá nepúšťajte do pracovnej oblasti.
- ▶ Nenechávajte záhradné nožnice bez dozoru.
- ▶ Zabezpečte, aby sa deti nemohli hrať so záhradnými nožnicami.
- Záhradné nožnice nie sú chránené proti vode. Ak sa pracuje v daždi alebo vo vlhkom prostredí, môže dôjsť k zásahu elektrickým prúdom. Môže dôjsť k poraneniu používateľa a poškodeniu záhradných nožníc.



- ▶ Nepracujte v daždi a vlhkom prostredí.

- Elektrické konštrukčné diely záhradných nožníc môžu vytvárať iskry. Iskry môžu vo veľmi horľavom prostredí alebo výbušnom prostredí vyvolať požiar a výbuch. Môže dôjsť k ťažkému zraneniu alebo usmrteniu osôb a k vecným škodám.
 - ▶ Nepracujte vo veľmi horľavom a výbušnom prostredí.

4.5.2 Akumulátor

▲ VAROVANIE

- Nezúčastnené osoby, deti a zvieratá nevedia rozpoznať a odhadnúť nebezpečenstvá vyplývajúce z akumulátora. Môže dôjsť k ťažkému zraneniu nezúčastnených osôb, detí a zvierat.
 - ▶ Zabráňte prístupu nezúčastnených osôb, detí a zvierat.
 - ▶ Nenechávajte akumulátor bez dozoru.
 - ▶ Zabezpečte, aby sa deti nemohli hrať s akumulátorom.
- Akumulátor nie je chránený proti všetkým vplyvom prostredia. Ak je akumulátor vystavený určitým vplyvom prostredia, môže začať horieť alebo explodovať. Môže dôjsť k ťažkému zraneniu osôb a vecným škodám.



- ▶ Akumulátor chráňte pred horúčavou a otvoreným ohňom.
- ▶ Akumulátor nehádzte do ohňa.



- ▶ Akumulátor používajte a skladujte v teplotnom rozsahu medzi - 10 °C a + 50 °C.



- ▶ Akumulátor chráňte pred dažďom a vlhkosťou a neponárajte ho do kvapalín.

- ▶ Akumulátor nedávajte do blízkosti kovových predmetov.
- ▶ Akumulátor nevystavujte vysokému tlaku.
- ▶ Akumulátor nevystavujte mikrovlnám.

- ▶ Akumulátor chráňte pred chemikáliami a soľami.

4.5.3 Nabíjačka

▲ VAROVANIE

- Nezúčastnené osoby, deti a zvieratá nedokážu rozpoznať a odhadnúť nebezpečenstvá vyplývajúce z nabíjačky a elektrického prúdu. Môže dôjsť k ťažkému zraneniu alebo smrti nezúčastnených osôb, detí a zvierat.
 - ▶ Zabráňte prístupu nezúčastnených osôb, detí a zvierat.
- ▶ **Zabezpečte, aby sa deti nemohli hrať s nabíjačkou.**
- Nabíjačka nemá ochranu proti vode. Ak sa pracuje v daždi alebo vo vlhkom prostredí, môže dôjsť k zásahu elektrickým prúdom. Môže dôjsť k poraneniu používateľa a poškodeniu nabíjačky.



- ▶ Vyhnite sa prevádzke v daždi a vlhkom prostredí.

- Nabíjačka nie je chránená proti všetkým vplyvom prostredia. Ak je nabíjačka vystavená určitým vplyvom prostredia, môže začať horieť alebo explodovať. Môže dôjsť k ťažkému zraneniu osôb a vecným škodám.
 - ▶ Nabíjačku prevádzkujte v uzavretej a suchej miestnosti.
 - ▶ Nabíjačku neprevádzkujte v ľahko horľavom a výbušnom prostredí.
 - ▶ Nabíjačku nepoužívajte na ľahko horľavom podklade.
 - ▶ Nabíjačku používajte a skladujte v teplotnom rozsahu medzi + 5 °C a + 40 °C.
- Osoby sa môžu na prírodnom kábli potknúť. Osoby sa môžu zraniť a nabíjačka sa môže poškodiť.
 - ▶ Prívodný kábel uložte nízko pri zemi.

4.6 Bezpečný stav

4.6.1 Záhradné nožnice

- Záhradné nožnice sú v bezpečnom stave, ak sú splnené nasledujúce podmienky:
- Záhradné nožnice sú nepoškodené.
 - Záhradné nožnice sú čisté a suché.
 - Ovládacie prvky fungujú a neboli na nich vykonané zmeny.
 - Rezné nože sú správne namontované.
 - Je namontované originálne príslušenstvo STIHL určené pre tieto záhradné nožnice.
 - Príslušenstvo je namontované správne.

▲ VAROVANIE

- V stave nevyhovujúcom bezpečnosti nemôžu konštrukčné diely správne fungovať a bezpečnostné zariadenia môžu byť vyradené z prevádzky. Môže dôjsť k ťažkému zraneniu alebo usmrteniu osôb.
 - ▶ Pracujte s nepoškodenými záhradnými nožnicami.
 - ▶ Ak sú záhradné nožnice znečistené alebo mokré: Záhradné nožnice vyčistite a nechajte vyschnúť.
 - ▶ Nevykonávajte zmeny na záhradných nožniciach.
 - ▶ Ak ovládacie prvky nefungujú: Nepracujte so záhradnými nožnicami.
 - ▶ Namontujte originálne príslušenstvo STIHL určené pre tieto záhradné nožnice.
 - ▶ Príslušenstvo montujte tak, ako je to uvedené v tomto návode na použitie alebo v návode na použitie príslušenstva.
 - ▶ Do otvorov záhradných nožnic nestrkajte predmety.
 - ▶ Opotrebované alebo poškodené informačné štítky vymeňte.
 - ▶ Ak vzniknú nejasnosti: Vyhľadajte špecializovaného obchodníka STIHL.

4.6.2 Rezné nože

Rezné nože sú v bezpečnom stave, ak sú splnené nasledujúce podmienky:

- Rezné nože sú nepoškodené.
- Rezné nože nie sú zdeformované.
- Rezné nože majú ľahký chod.
- Rezné nože sú správne nabrúsené.
- Rezné nože sú začistené.

▲ VAROVANIE

- Časti rezných nožov, ktoré nie sú v riadnom bezpečnom stave, sa môžu uvoľniť a vymrštiť. Môže dôjsť k ťažkému zraneniu osôb.
 - ▶ Pracujte s nepoškodeným rezným nožom.
 - ▶ Rezné nože správne nabrúste a začistite.
 - ▶ Ak vzniknú nejasnosti: Vyhľadajte špecializovaného obchodníka STIHL.

4.6.3 Akumulátor

Akumulátor je v bezpečnom stave, ak sú splnené nasledovné požiadavky:

- akumulátor nie je poškodený,
- akumulátor je suchý a čistý,
- Akumulátor funguje a nie sú na ňom žiadne zmeny.

▲ VAROVANIE

- V stave, ktorý nie je bezpečný, viac nemusia akumulátor bezpečne fungovať. Osoby sa môžu ťažko zraniť.
 - ▶ Pracujte s nepoškodeným a funkčným akumulátorom.
 - ▶ Poškodený alebo pokazený akumulátor nenabíjajte.
 - ▶ Ak je akumulátor znečistený alebo vlhký: vyčistite akumulátor a vysušte ho.
 - ▶ Na akumulátore nevykonávajte žiadne zmeny.
 - ▶ Do otvorov akumulátora nekladajte žiadne predmety.
 - ▶ Elektrické kontakty akumulátora nikdy neprepájajte a nepremosťujte s kovovými predmetmi.
 - ▶ Akumulátor neotvárajte.
 - ▶ Opotrebované alebo poškodené štítky s upozorneniami treba vymeniť.
- Z poškodeného akumulátora môže unikať kvapalina. Ak sa kvapalina dostane do kontaktu s pokožkou alebo očami, môže ich podráždiť.
 - ▶ Vyvarujte sa kontaktu s kvapalinou.
 - ▶ Ak sa dostane do kontaktu s pokožkou: Umyte postihnuté miesta na pokožke dostatočným množstvom vody a mydla.
 - ▶ Ak sa dostane do kontaktu s očami: Umyvajte oči aspoň 15 minút dostatočným množstvom vody a vyhľadajte lekára.
- Poškodený alebo pokazený akumulátor môže neobvyčajne zapáchať, dymiť alebo horieť. Osoby sa môžu ťažko zraniť alebo zomrieť a môžu vzniknúť vecné škody.
 - ▶ Ak akumulátor neobvyčajne zapácha alebo dymí: Nepoužívajte akumulátor a udržujte ho ďaleko od horiacich látok.
 - ▶ Ak akumulátor horí: Skúste uhasiť oheň z akumulátora hasiacim prístrojom alebo vodou.

4.6.4 Nabíjačka

Nabíjačka je v bezpečnom stave, ak sú splnené nasledujúce podmienky:

- Nabíjačka je nepoškodená.
- Nabíjačka je čistá a suchá.

▲ VAROVANIE

- V stave nevyhovujúcom bezpečnosti nemôžu konštrukčné diely správne fungovať a bezpečnostné zariadenia môžu byť vyradené z prevádzky. Môže dôjsť k ťažkému zraneniu alebo usmrteniu osôb.
 - ▶ Používajte nepoškodenú nabíjačku.

- ▶ Ak je nabíjačka znečistená alebo mokrá: Nabíjačku vyčistite a nechajte vyschnúť.
- ▶ Nevykonávajte zmeny na nabíjačke.
- ▶ Do otvorov nabíjačky nestrkajte predmety.
- ▶ Elektrické kontakty nabíjačky nespájajte s kovovými predmetmi ani ich neskratujte.
- ▶ Nabíjačku neotvárajte.

4.7 Práca

▲ VAROVANIE

- Používateľ v určitých situáciách už nedokáže koncentrovane pracovať. Používateľ sa môže potknúť, spadnúť a ťažko sa zraniť.
 - ▶ Pracujte pokojne a premyslene.
 - ▶ Ak sú svetelné podmienky a viditeľnosť zlé: Nepracujte so záhradnými nožnicami.
 - ▶ Záhradné nožnice obsluhujte sami.
 - ▶ Dávajte pozor na prekážky.
 - ▶ Pracujte stojac na zemi a udržujte stabilitu. Ak sa musí pracovať vo výške: Použite zdvíhaciu pracovnú plošinu alebo bezpečné lešenie.
 - ▶ Ak sa objavia známky únavy: Urobte si prestávku.
- Ak používateľ pracuje nad výškou ramien, môže sa skôr unaviť. Môže dôjsť k ťažkému zraneniu používateľa.
 - ▶ Nad výškou ramien pracujte len krátko.
 - ▶ Robte si pracovné prestávky.
- Ak pohybujúci sa rezný nôž narazí na tvrdý predmet, môže sa rýchlo zabrzdiť. Vzniknuté reakčné sily môžu spôsobiť stratu kontroly používateľa nad záhradnými nožnicami a ťažko ho zraniť.
 - ▶ Záhradné nožnice vždy držte obidvomi rukami.
 - ▶ Pred prácou prehľadajte živý plot, či v ňom nie sú tvrdé predmety, a predmety odstráňte.
- Pohybujúce sa rezné nože môžu používateľa porezať. Môže dôjsť k ťažkému zraneniu používateľa.
 - ▶ Nedotýkajte sa pohybujúcich sa rezných nožov.
 - ▶ Ak sú rezné nože blokované nejakým predmetom: Vypnite záhradné nožnice a vyberte akumulátor. Až potom odstráňte predmet.
- Ak sa záhradné nožnice počas práce správajú inak alebo nevyčítajne, môžu byť v stave nevyhovujúcom bezpečnosti. Môže dôjsť k ťažkému zraneniu osôb a vecným škodám.
 - ▶ Ukončite prácu, vyberte akumulátor a vyhľadajte špecializovaného predajcu STIHL.



- Počas práce môžu vzniknúť vibrácie spôsobené záhradnými nožnicami.
 - ▶ Noste rukavice.
 - ▶ Robte si pracovné prestávky.
 - ▶ Ak sa vyskytnú príznaky poruchy prekrvenia: Vyhľadajte lekára.
- Keď sa spínacia páčka pustí, rezné nože sa ešte približne 1 sekundu pohybujú ďalej. Pohybujúce sa rezné nože môžu porezať osoby. Môže dôjsť k ťažkému zraneniu osôb.
 - ▶ Záhradné nožnice držte pevne na ovládacej a rúrkovej rukoväti a počkajte, kým sa rezné nože už nebudú pohybovať.

▲ NEBEZPEČENSTVO

- Ak pracujete v prostredí s výskytom vedení pod prúdom, môžu prísť rezné nože do kontaktu s týmito vedeniami a poškodiť ich. Môže dôjsť k ťažkému zraneniu alebo usmrteniu používateľa.
 - ▶ Nepracujte v prostredí s vedeniami pod prúdom.

4.8 Nabíjanie

▲ VAROVANIE

- Počas nabíjania môže poškodená alebo pokažená nabíjačka nezvyčajne zapáchať alebo dymiť. Môže dôjsť k zraneniu osôb a vecným škodám.
 - ▶ Vytiahnite sieťovú zástrčku zo zásuvky.
- Nabíjačka sa môže pri nedostatočnom odvádzaní tepla prehriať a vyvolať požiar. Môže dôjsť k ťažkému zraneniu alebo usmrteniu osôb a vecným škodám.
 - ▶ Nabíjačku nezakrývajte.

4.9 Elektrické pripojenie

Kontakt s vodivými konštrukčnými dielmi môže vzniknúť z nasledujúcich príčin:

- Prívodný alebo predlžovací kábel sú poškodené.
- Sieťová zástrčka prírodného alebo predlžovacieho kábla je poškodená.
- Nesprávne nainštalovaná zásuvka.

▲ NEBEZPEČENSTVO

- Kontakt s vodivými konštrukčnými dielmi môže viesť k zásahu elektrickým prúdom. Môže dôjsť k ťažkému zraneniu alebo usmrteniu používateľa.
 - ▶ Ubezpečte sa, že prírodný kábel, predlžovací kábel a ich sieťové zástrčky sú nepoškodené.



Ak je prírodný alebo predlžovací kábel poškodený:

- ▶ Nedotýkajte sa poškodených miest.
- ▶ Vytiahnite sieťovú zástrčku zo zásuvky.
 - ▶ Prívodný kábel, predlžovací kábel a ich sieťové zástrčky uchopte suchými rukami.
 - ▶ Sieťovú zástrčku prírodného kábla alebo predlžovacieho kábla zastrčte do správne nainštalovanej a zaistenej zásuvky s ochranným kontaktom.
 - ▶ Nabíjačku pripojte pomocou ochranného spínača proti chybnému prúdu (30 mA, 30 ms).
- Poškodený alebo nevhodný predlžovací kábel môže spôsobiť zásah elektrickým prúdom. Môže dôjsť k ťažkému zraneniu alebo usmrteniu osôb.
 - ▶ Používajte predlžovací kábel so správnym prierezom,  18.5.

▲ VAROVANIE

- Počas nabíjania môže nesprávne sieťové napätie alebo nesprávna sieťová frekvencia viesť k prepätiu v nabíjačke. Nabíjačka sa môže poškodiť.
 - ▶ Ubezpečte sa, že sa sieťové napätie a sieťová frekvencia siete zhodujú s údajmi na výkonovom štítku nabíjačky.
- V prípade nesprávne položeného prírodného a predlžovacieho kábla môže dôjsť k ich poškodeniu a nebezpečenstvu potknutia. Môže dôjsť k zraneniu osôb a poškodeniu prírodného alebo predlžovacieho kábla.
 - ▶ Prívodný a predlžovací kábel položte tak, aby nepredstavovali nebezpečenstvo potknutia.
 - ▶ Prívodný a predlžovací kábel položte tak, aby neboli napnuté alebo zamotané.
 - ▶ Prívodný a predlžovací kábel položte tak, aby sa nepoškodili, nezalomili, nestlačili ani neodierali.
 - ▶ Prívodný a predlžovací kábel chráňte pred horúcou, olejom a chemikáliami.
 - ▶ Prívodný a predlžovací kábel položte na suchom podklade.
- Počas práce sa predlžovací kábel zahrieva. Ak nemôže teplo unikáť, môže spôsobiť vznik požiaru.
 - ▶ Ak sa používa káblový bubon: Káblový bubon úplne odmotajte.
- Ak sa v stene nachádzajú elektrické vedenia a potrubia, môže dôjsť k ich poškodeniu v dôsledku montáže nabíjačky na stenu. Kontakt s elektrickými vedeniami môže viesť k zásahu

elektrickým prúdom. Môže dôjsť k ťažkému zraneniu osôb a vecným škodám.

- ▶ Zabezpečte, aby sa v príslušnom mieste v stene nenachádzali elektrické vedenia a potrubia.
- Ak sa nabíjačka namontuje na stenu inak, ako je popísané v tomto návode na obsluhu, môžu nabíjačka alebo akumulátor spadnúť alebo sa bude nabíjačka príliš zohrievať. Môže dôjsť k zraneniu osôb a vecným škodám.
 - ▶ Nabíjačku namontujte na stenu tak, ako je to popísané v tomto návode na obsluhu.
- Ak sa nabíjačka s vloženým akumulátorom namontuje na stenu, môže dôjsť k vypadnutiu akumulátora z nabíjačky. Môže dôjsť k zraneniu osôb a vecným škodám.
 - ▶ Najskôr namontujte nabíjačku na stenu a potom vložte akumulátor.

4.10 Preprava

4.10.1 Záhradné nožnice

▲ VAROVANIE

- Počas prepravy môže dôjsť k prevráteniu alebo pohybu záhradných nožníc. Môže dôjsť k zraneniu osôb a vecným škodám.
 - ▶ Aretačnú páčku posuňte do polohy .
 - ▶ Vyberte akumulátor.



- ▶ Chránič noža nasuňte na rezné nože tak, aby boli rezné nože úplne zakryté.
- ▶ Záhradné nožnice zaistite pomocou upínacích popruhov, remeňov alebo sieťky tak, aby sa nemohli prevrátiť ani pohybovať.

4.10.2 Akumulátor

▲ VAROVANIE

- Akumulátor nie je chránený proti všetkým vplyvom prostredia. Ak je akumulátor vystavený určitým vplyvom prostredia, môže sa poškodiť a môžu vzniknúť vecné škody.
 - ▶ Poškodený akumulátor neprepravujte.
 - ▶ Akumulátor prepravujte v elektricky nevodivom obale.
- Počas prepravy sa môže akumulátor prevrátiť alebo sa pohybovať. Môže dôjsť k zraneniu osôb a vecným škodám.
 - ▶ Akumulátor zabaľte do obalu tak, aby sa nemohol pohybovať.
 - ▶ Obal zaistite tak, aby sa nemohol pohybovať.

4.10.3 Nabíjačka

▲ VAROVANIE

- Počas prepravy môže dôjsť k prevráteniu alebo pohybu nabíjačky. Môže dôjsť k zraneniu osôb a vecným škodám.
 - ▶ Vytiahnite sieťovú zástrčku zo zásuvky.
 - ▶ Vyberte akumulátor.
 - ▶ Nabíjačku zaistite pomocou upínacích popruhov, remeňov alebo sieťky tak, aby sa nemohla prevrátiť ani pohybovať.
- Prívodný kábel nie je určený na prenášanie nabíjačky. Prívodný kábel a nabíjačka sa môžu poškodiť.
 - ▶ Namotajte prívodný kábel a upevnite na nabíjačke.

4.11 Skladovanie

4.11.1 Záhradné nožnice

▲ VAROVANIE

- Deti nevedia rozpoznať a odhadnúť nebezpečenstvá vyplývajúce zo záhradných nožníc. Môže dôjsť k ťažkému zraneniu detí.
 - ▶ Aretačnú páčku posuňte do polohy .
 - ▶ Vyberte akumulátor.



- ▶ Chránič noža nasuňte na rezné nože tak, aby boli rezné nože úplne zakryté.
- ▶ Záhradné nožnice uchovávajú mimo dosahu detí.
- Elektrické kontakty na záhradných nožniciach a kovové konštrukčné diely môžu v dôsledku vlhkosti skorodovať. Záhradné nožnice sa môžu poškodiť.
 - ▶ Aretačnú páčku posuňte do polohy .
 - ▶ Vyberte akumulátor.



- ▶ Záhradné nožnice skladujte na čistom a suchom mieste.

4.11.2 Akumulátor

▲ VAROVANIE

- Deti nevedia rozpoznať a odhadnúť nebezpečenstvá vyplývajúce z akumulátora. Môže dôjsť k ťažkému zraneniu detí.
 - ▶ Akumulátor uchovávajú mimo dosahu detí.
- Akumulátor nie je chránený proti všetkým vplyvom prostredia. Ak je akumulátor vystavený určitým vplyvom prostredia, môže sa poškodiť.

- ▶ Akumulátor skladujte na čistom a suchom mieste.
- ▶ Akumulátor skladujte v uzavretej miestnosti.
- ▶ Akumulátor uložte oddelene od záhradných nožníc a nabíjačky.
- ▶ Akumulátor skladujte v elektricky nevodivom obale.
- ▶ Akumulátor skladujte v teplotnom rozsahu medzi -10 °C a +50 °C.

4.11.3 Nabíjačka

▲ VAROVANIE

- Deti nevedia rozpoznať a odhadnúť nebezpečenstvá vyplývajúce z nabíjačky. Môže dôjsť k ťažkému zraneniu alebo usmrteniu detí.
 - ▶ Vyberte akumulátor.
 - ▶ Nabíjačku skladujte mimo dosahu detí.
- Nabíjačka nie je chránená proti všetkým vplyvom prostredia. Ak je nabíjačka vystavená určitým vplyvom prostredia, môže sa poškodiť.
 - ▶ Vyberte akumulátor.
 - ▶ Keď je nabíjačka teplá: Nechajte nabíjačku vychladnúť.
 - ▶ Nabíjačku skladujte na čistom a suchom mieste.
 - ▶ Nabíjačku skladujte v uzavretej miestnosti.
 - ▶ Nabíjačku skladujte v teplotnom rozsahu medzi +5 °C a +40 °C.
- Prívodný kábel nie je určený na prenášanie alebo zavesenie nabíjačky. Prívodný kábel a nabíjačka sa môžu poškodiť.
 - ▶ Nabíjačku uchopte za kryt a pevne ju držte. Na nabíjačke je umiestnená priehlbinka na jednoduché navrhnutie nabíjačky.
 - ▶ Nabíjačku zaveste na nástenný držiak.

4.12 Čistenie, údržba a oprava

▲ VAROVANIE

- Ak je počas čistenia, údržby alebo opravy vložený akumulátor, môžu sa záhradné nožnice neúmyselne zapnúť. Môže dôjsť k ťažkému zraneniu osôb a vecným škodám.
 - ▶ Aretačnú páčku posuňte do polohy .Aretačnú páčku posuňte do polohy .



- ▶ Vyberte akumulátor.

- Ostré čistiace prostriedky, čistenie prúdom vody alebo špicaté predmety môžu poškodiť plotostrih, žacie nože, batériu alebo nabíjačku. Ak sa záhradné nožnice, rezné nože, akumulátor alebo nabíjačka nevyčistia správne, nemusia konštrukčné diely už správne fungo-









vať a bezpečnostné zariadenia môžu byť vyradené z prevádzky. Môže dôjsť k ťažkému zraneniu osôb.

- ▶ Záhradné nožnice, rezné nože, akumulátor a nabíjačku čistite tak, ako je to uvedené v tomto návode na obsluhu.
- Ak sa na záhradných nožniciach, rezných nožoch, akumulátore alebo nabíjačke nevykoná údržba alebo oprava správne, nemusia konštrukčné diely už správne fungovať a bezpečnostné zariadenia môžu byť vyradené z prevádzky. Môže dôjsť k ťažkému zraneniu alebo usmrteniu osôb.
 - ▶ Údržbu alebo opravu záhradných nožníc, akumulátora a nabíjačky nevykonávajte sami.
 - ▶ Ak plotostrih, akumulátor alebo nabíjačka vyžadujú údržbu alebo opravu: Kontaktujte predajcu STIHL.
 - ▶ Údržbu rezných nožov vykonávajte tak, ako je to popísané v tomto návode na obsluhu.
- Počas čistenia alebo údržby rezných nožov sa môže používateľ porezať na ostrých rezných zuboch. Môže dôjsť k zraneniu používateľa.
 - ▶ Noste pracovné rukavice z odolného materiálu.

5 Príprava nožníc na živý plot na použitie

5.1 Príprava záhradných nožníc na použitie

Pred začiatkom každej práce sa musia vykonať nasledujúce kroky:

- ▶ Zabezpečte, aby sa nasledujúce konštrukčné diely nachádzali v bezpečnom stave:
 - Záhradné nožnice,  4.6.1.
 - Rezné nože,  4.6.2.
 - Akumulátor,  4.6.3.
 - Nabíjačka,  4.6.4.
- ▶ Skontrolujte akumulátor,  9.2.
- ▶ Akumulátor úplne nabite,  6.2.
- ▶ Vyčistite záhradné nožnice,  14.1.
- ▶ Skontrolujte ovládacie prvky,  9.1.
 - ▶ Ak počas kontroly ovládacích prvkov blikajú 3 LED diódy na červeno: Akumulátor vyberte a vyhľadajte špecializovaného obchodníka STIHL. V záhradných nožniciach je porucha.
- ▶ Ak nie je možné vykonať tieto kroky: Záhradné nožnice nepoužívajte a vyhľadajte špecializovaného obchodníka STIHL.

6 Nabitie akumulátora a LED diódy

6.1 Montáž nabíjačky na stenu

Nabíjačka sa môže namontovať na stenu.

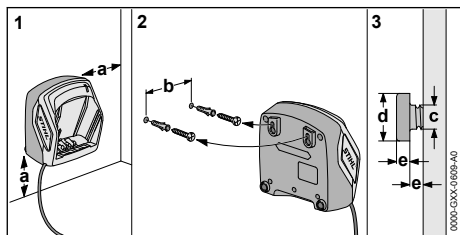

► Nabíjačku namontujte na stenu tak, aby boli splnené nasledujúce podmienky:

- Použite sa vhodný upevňovací materiál.
- Nabíjačka je namontovaná vodorovne.
- Dodržte nasledujúce rozmery:
 - a = min. 100 mm
 - b (pre AL 101) = 75 mm
 - b (pre AL 300 a AL 500) = 120 mm
 - c = 4,5 mm
 - d = 9 mm
 - e = 2,5 mm

6.2 Nabíjanie akumulátora

Doba nabíjania závisí od rôznych vplyvov, napr. od teploty akumulátora alebo od teploty prostredia. Skutočná doba nabíjania sa môže líšiť od uvedenej doby nabíjania. Doba nabíjania je uvedená na stránke www.stihl.com/charging-times.

Ak je sieťová zástrčka zastrčená v zásuvke a akumulátor vložený v nabíjačke, nabíjanie sa spustí automaticky. Ak je akumulátor úplne nabitý, nabíjačka sa automaticky vypne.

Počas nabíjania sa akumulátor a nabíjačka zahrievajú.

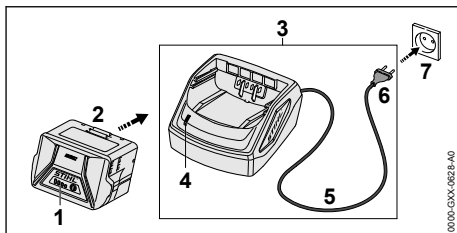

- Sieťovú zástrčku (6) zasuňte do dobre prístupnej zásuvky (7). Nabíjačka (3) vykoná vlastný test. LED (4) svieti cca 1 sekundu na zeleno a cca 1 sekundu na červeno.
- Prívodný kábel (5) uložte.
- Akumulátor (2) vložte do vedení nabíjačky (3) a zatlačte na doraz. LED (4) svieti na zeleno. LED diódy (1) svietia na zeleno a akumulátor (2) sa nabíja.
- Ak LED (4) a LED diódy (1) nesvietia: Akumulátor (2) je úplne nabitý a môže sa vybrať z nabíjačky (3).
- Ak sa už nabíjačka (3) nepoužíva: Vytiahnite sieťovú zástrčku (6) zo zásuvky (7).

6.3 Zobrazenie stavu nabitia

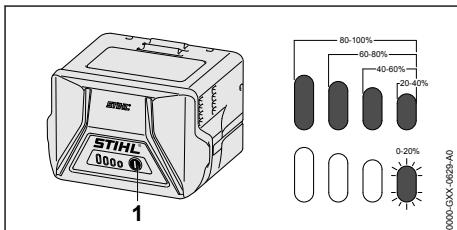

- Stlačte tlačidlo (1). LED diódy svietia asi 5 sekúnd na zeleno a zobrazujú stav nabitia.
- Ak pravá LED bliká na zeleno: Nabíte akumulátor.

6.4 LED diódy na akumulátore

LED diódy môžu zobrazovať stav nabitia akumulátora alebo poruchy. LED diódy môžu svietiť alebo blikáť na zeleno alebo na červeno.

Ak LED diódy svietia alebo blikajú na zeleno, zobrazuje sa stav nabitia.

- Ak LED diódy svietia alebo blikajú na červeno: Odstráňte poruchy, 17. V záhradných nožniciach alebo akumulátore je porucha.

6.5 LED na nabíjačke

LED zobrazuje stav nabíjačky.

Ak LED svieti na zeleno, akumulátor sa nabíja.

- ▶ Ak LED bliká na červeno: Odstráňte poruchy. V nabíjačke je porucha.

7 Vloženie a vybratie akumulátora

7.1 Vloženie akumulátora

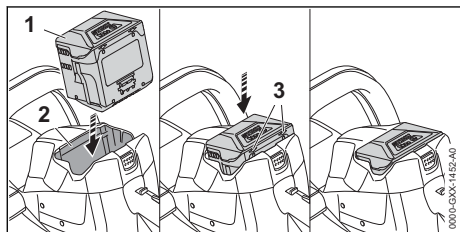

- ▶ Akumulátor (1) tlačte do akumulátorovej šachty (2) dovtedy, kým nezačujete kliknutie. Šípky (3) na akumulátore (1) sú ešte viditeľné a akumulátor (1) je zaistený v akumulátorovej šachte (2). Medzi záhradnými nožnicami a akumulátorom (1) nie je elektrický kontakt.
- ▶ Akumulátor (1) zatlačte do akumulátorovej šachty (2) až na doraz. Akumulátor (1) zaskočí druhým kliknutím a bude lícovať s telesom záhradných nožníc.

7.2 Vybratie akumulátora

- ▶ Postavte nožnice na živý plot na rovnú plochu.

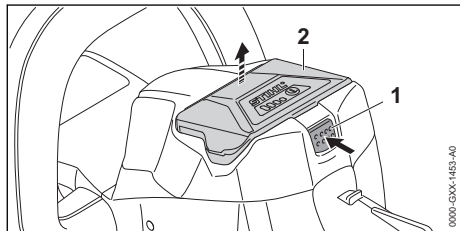

- ▶ Stlačte blokovaciu páčku (1). Akumulátor (2) je odblokovaný a môže sa vybrať.

8 Zapnutie a vypnutie nožníc na živý plot

8.1 Zapnutie záhradných nožníc



VAROVANIE

- Nezávisle od poradia stlačenia spínacieho strmeňa a spínacej páčky záhradné nožnice zrýchlia a rezné nože sa budú pohybovať. Ak sa najskôr stlačí spínacia páčka a potom spínací strmeň, môže používateľ stratiť kontrolu nad záhradnými nožnicami. Môže dôjsť k ťažkému zraneniu používateľa.
 - ▶ Najskôr stlačte spínací strmeň a potom spínaciu páčku.

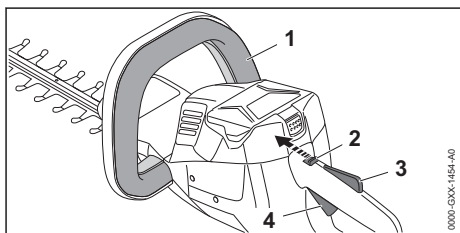

- ▶ Stlačte a podržte stlačený spínací strmeň (1).
- ▶ Aretačnú páčku (2) posuňte palcom do polohy ⌵.
- ▶ Poistku spínacej páčky (3) stlačte rukou a podržte stlačenú.
- ▶ Spínaciu páčku (4) stlačte ukazovákom a držte stlačenú. Záhradné nožnice zrýchlia a rezné nože sa budú pohybovať.

8.2 Vypnutie záhradných nožníc



- ▶ Spínací strmeň, spínaciu páčku a poistku spínacej páčky pustite.
- ▶ Počkajte, kým sa rezné nože prestanú po cca 1 sekunde pohybovať.
- ▶ Ak sa budú rezné nože približne po 1 sekunde stále pohybovať: Akumulátor vyberte a vyhľadajte špecializovaného obchodníka STIHL. Záhradné nožnice sú chybné.
- ▶ Aretačnú páčku posuňte do polohy ⌴.

9 Kontrola záhradných nožníc a akumulátora

9.1 Kontrola ovládacích prvkov

Aretačná páčka, poistka spínacej páčky a spínacia páčka

- ▶ Vyberte akumulátor.

- ▶ Aretačnú páčku posuňte do polohy .
- ▶ Pokúste sa zatlačiť spínaciu páčku bez zatlačenia poistky spínacej páčky.
- ▶ Ak sa nedá spínacia páčka zatlačiť: Záhradné nožnice nepoužívajte a vyhľadajte špecializovaného predajcu STIHL. Aretačná páčka alebo poistka spínacej páčky sú chybné.
- ▶ Aretačnú páčku posuňte do polohy .
- ▶ Stlačte poistku spínacej páčky a držte ju stlačenú.
- ▶ Zatlačte spínaciu páčku.
- ▶ Spínaciu páčku a poistku spínacej páčky pustiťe.
- ▶ Ak idú spínacia páčka alebo poistka spínacej páčky ťažko alebo sa nevracajú späť do svojej východiskovej polohy: Záhradné nožnice nepoužívajte a vyhľadajte špecializovaného predajcu STIHL. Spínacia páčka alebo poistka spínacej páčky sú chybné.

Spínací strmeň

- ▶ Vyberte akumulátor.
- ▶ Stlačte a znova pustíte spínací strmeň.
- ▶ Ak ide spínací strmeň ťažko alebo sa nevracia späť do východiskovej polohy: Záhradné nožnice nepoužívajte a vyhľadajte špecializovaného predajcu STIHL. Spínací strmeň je chybný.

Zapnutie záhradných nožníc

- ▶ Vložte akumulátor.
- ▶ Stlačte a znova pustíte spínací strmeň.
- ▶ Ak sa rezné nože pohybovali alebo pohybujú: Záhradné nožnice nepoužívajte a vyhľadajte špecializovaného predajcu STIHL. Spínacia páčka je chybná.
- ▶ Stlačte poistku spínacej páčky a držte ju stlačenú.
- ▶ Stlačte spínaciu páčku a držte ju stlačenú.
- ▶ Ak sa rezné nože pohybujú: Záhradné nožnice nepoužívajte a vyhľadajte špecializovaného predajcu STIHL. Spínací strmeň je chybný.
- ▶ Stlačte spínací strmeň a držte ho stlačený. Rezné nože sa pohybujú.
- ▶ Ak blikajú 3 LED diódy na červeno: Akumulátor vyberte a vyhľadajte špecializovaného predajcu STIHL. V záhradných nožniciach je porucha.
- ▶ Spínací strmeň uvoľnite. Rezné nože sa približne po 1 sekunde už nebudú pohybovať.

- ▶ Ak sa budú rezné nože približne po 1 sekunde stále pohybovať: Akumulátor vyberte a vyhľadajte špecializovaného predajcu STIHL. Záhradné nožnice sú chybné.

9.2 Kontrola akumulátora

- ▶ Stlačte tlačidlo na akumulátore. LED diódy svietia alebo blikajú.
- ▶ Ak LED diódy nesvietia ani neblikajú: Akumulátor nepoužívajte a vyhľadajte špecializovaného obchodníka STIHL. V akumulátore je porucha.

10 Práca s nožnicami na živý plot

10.1 Držanie a vedenie záhradných nožníc

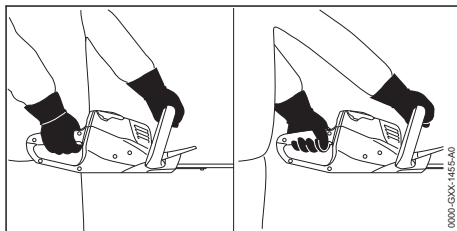

- ▶ Záhradné nožnice pridržte pevne jednou rukou za ovládaciu rukoväť tak, aby palec zvieral ovládaciu rukoväť.
- ▶ Záhradné nožnice pridržte druhou rukou za rúrkovú rukoväť tak, aby palec zvieral rúrkovú rukoväť.

10.2 Strihanie

- ▶ Hrubé konáre a vetvičky najprv odstráňte pomocou nožníc na prestrihávanie stromov alebo motorovej píly.

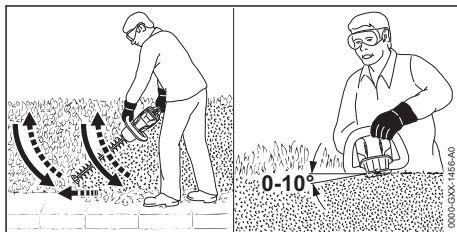

- ▶ Záhradné nožnice vedte na jednej strane živého plota v oblúku zdola nahor a strihajte.
- ▶ Záhradné nožnice spustte nadol bez strihania.
- ▶ Pomaly a kontrolovane sa pohybujte dopredu.
- ▶ Záhradné nožnice znova vedte v oblúku zdola nahor a strihajte.

- ▶ Druhú stranu živého plotu strihajte rovnakým spôsobom.
- ▶ Rezné nože nasadíte na hornej strane živého plotu v uhle medzi 0° a 10°.
- ▶ Záhradné nožnice vedte vodorovne a v oblúku sem a tam a strihajte.
- ▶ Ak sa rezný výkon znižuje: Naostrite rezné nože.

11 Po ukončení práce

11.1 Po ukončení práce

- ▶ Vypnite záhradné nožnice, aretačnú páčku posuňte do polohy  a vyberte akumulátor.
- ▶ Ak sú záhradné nožnice mokré: Nechajte záhradné nožnice vyschnúť.
- ▶ Ak je akumulátor mokrý: Nechajte akumulátor vyschnúť.
- ▶ Vyčistite záhradné nožnice.
- ▶ Vyčistite rezné nože.
- ▶ Chránič noža nasuňte na rezné nože tak, aby boli rezné nože úplne zakryté.
- ▶ Vyčistite akumulátor.

12 Preprava

12.1 Preprava záhradných nožníc

- ▶ Vypnite záhradné nožnice, aretačnú páčku posuňte do polohy  a vyberte akumulátor.
- ▶ Chránič noža nasuňte na rezné nože tak, aby boli úplne zakryté.

Noste záhradné nožnice

- ▶ Záhradné nožnice noste jednou rukou za rúrkovú rukoväť tak, aby rezné nože smerovali dozadu.

Preprava záhradných nožníc vo vozidle

- ▶ Záhradné nožnice zaistíte tak, aby sa záhradné nožnice nemohli prevrátiť ani pohybovať.

12.2 Preprava akumulátora

- ▶ Vypnite záhradné nožnice, aretačnú páčku posuňte do polohy  a vyberte akumulátor.
- ▶ Zabezpečte, aby bol akumulátor v bezpečnom stave.
- ▶ Akumulátor zabaľte tak, aby boli splnené nasledujúce podmienky:
 - Obal nie je elektricky vodivý.
 - Akumulátor sa v obale nesmie pohybovať.
- ▶ Obal zaistíte tak, aby sa nemohol pohybovať.

Akumulátor podlieha požiadavkám na prepravu nebezpečného tovaru. Akumulátor je zatriedený ako UN 3480 (lítium-iónové batérie) a bol odskú-

šaný podľa OSN Príručky testov a kritérií, časť III, pododsek 38.3.

Prepravné predpisy sú uvedené na stránke www.stihl.com/safety-data-sheets.

12.3 Preprava nabíjačky

- ▶ Vytiahnite sieťovú zástrčku zo zásuvky.
- ▶ Vyberte akumulátor.
- ▶ Namotajte prívodný kábel a upevnite na nabíjačke.
- ▶ Ak sa nabíjačka prepravuje vo vozidle: Nabíjačku zaistíte pomocou upínacích popruhov, remeňov alebo sieťky tak, aby sa nabíjačka nemohla prevrátiť ani pohybovať.

13 Skladovanie

13.1 Skladovanie záhradných nožníc

- ▶ Vypnite záhradné nožnice, aretačnú páčku posuňte do polohy  a vyberte akumulátor.
- ▶ Ochranu nožov nasuňte na rezné nože tak, aby boli úplne zakryté.
- ▶ Záhradné nožnice skladujte tak, aby boli splnené nasledujúce podmienky:
 - Záhradné nožnice sú mimo dosahu detí.
 - Záhradné nožnice sú čisté a suché.

13.2 Skladovanie akumulátora

STIHL odporúča skladovať akumulátor v stave nabitia medzi 40 % a 60 % (2 na zeleno svietiace LED diódy).

- ▶ Akumulátor skladujte tak, aby boli splnené nasledujúce podmienky:
 - Akumulátor je mimo dosahu detí.
 - Akumulátor je čistý a suchý.
 - Akumulátor je v uzavretej miestnosti.
 - Akumulátor uložte oddelene od záhradných nožníc a nabíjačky.
 - Akumulátor nie je v elektricky vodivom obale.
 - Akumulátor je v teplotnom rozsahu medzi -10 °C a +50 °C.

13.3 Skladovanie nabíjačky

- ▶ Vytiahnite sieťovú zástrčku zo zásuvky.
- ▶ Vyberte akumulátor.

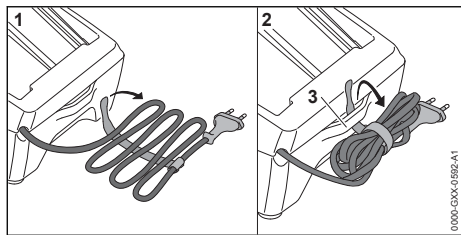

- ▶ Namotajte prívodný kábel a upevnite na nabíjačke.
- ▶ Nabíjačku skladujte tak, aby boli splnené nasledujúce podmienky:
 - Nabíjačka je mimo dosahu detí.
 - Nabíjačka je čistá a suchá.
 - Nabíjačka je v uzavretej miestnosti.
 - Nabíjačka je odpojená od akumulátora.
 - Nabíjačka nie je zavesená na prívodnom kábli alebo na držiaku (3) pre prívodný kábel.
 - Nabíjačka je v teplotnom rozsahu medzi + 5 °C a + 40 °C.

14 Čistenie

14.1 Čistenie záhradných nožníc

- ▶ Vypnite záhradné nožnice, aretačnú páčku posuňte do polohy \ominus a vyberte akumulátor.
- ▶ Záhradné nožnice vyčistite vlhkou handrou alebo rozpúšťadlom živíc STIHL.
- ▶ Vetracie štrbiny vyčistite štetcom.
- ▶ Odstráňte cudzie predmety z akumulátorovej šachty a vyčistite akumulátorovú šachtu vlhkou handrou.
- ▶ Elektrické kontakty v akumulátorovej šachte vyčistite štetcom alebo mäkkou kefkou.

14.2 Čistenie rezných nožov

- ▶ Vypnite záhradné nožnice, aretačnú páčku posuňte do polohy \ominus a vyberte akumulátor.
- ▶ Rezné nože nastriekajte z oboch strán rozpúšťadlom živíc STIHL.
- ▶ Vložte akumulátor.
- ▶ Záhradné nožnice na 5 sekúnd zapnite. Rezné nože sa pohybujú. Rozpúšťadlo živíc STIHL sa rovnomerne rozdelí.

14.3 Čistenie akumulátora

- ▶ Akumulátor vyčistite vlhkou handrou.

14.4 Čistenie nabíjačky

- ▶ Vytiahnite sieťovú zástrčku zo zásuvky.
- ▶ Nabíjačku vyčistite vlhkou handrou.
- ▶ Vetracie štrbiny vyčistite štetcom.

- ▶ Elektrické kontakty nabíjačky vyčistite štetcom alebo mäkkou kefkou.

15 Údržba

15.1 Brúsenie rezných nožov

Spoločnosť STIHL odporúča nechať si nabrúsiť rezné nože prostredníctvom špecializovaného predajcu spoločnosti STIHL.

! VAROVANIE

- ▶ Rezné zuby rezných nožov sú ostré. Môže dôjsť k porezaniu používateľa.
 - ▶ Noste pracovné rukavice z odolného materiálu.
- ▶ Vypnite záhradné nožnice, aretačnú páčku posuňte do polohy \ominus a vyberte akumulátor.

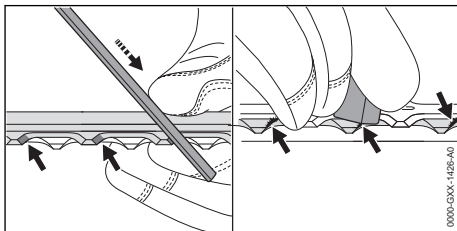

- ▶ Každé ostrie horného rezného noža nabrúste plochým pilníkom STIHL pohybom vpred. Pri tom dodržiavajte uhol ostrenia, \square 18.2.
- ▶ Záhradné nožnice otočte.
- ▶ Nabrúste zvyšné ostria.
- ▶ Každé ostrie zospodu začistite.
- ▶ Záhradné nožnice otočte.
- ▶ Začistite zvyšné ostria.
- ▶ Prach, ktorý sa tvorí počas ostrenia, odstráňte vlhkou handrou.
- ▶ Rezné nože nastriekajte z oboch strán rozpúšťadlom živíc STIHL.
- ▶ Záhradné nožnice na 5 sekúnd zapnite. Rezné nože sa pohybujú. Rozpúšťadlo živíc STIHL sa rovnomerne rozdelí.
- ▶ Ak vzniknú nejasnosti: Vyhľadajte špecializovaného obchodníka STIHL.

16 Oprava

16.1 Oprava záhradných nožníc, akumulátora a nabíjačky

Používateľ nemôže záhradné nožnice, rezné nože, akumulátor a nabíjačku opravovať sám.

- ▶ Ak sú záhradné nožnice alebo rezné nože poškodené: Záhradné nožnice nepoužívajte a vyhľadajte špecializovaného obchodníka STIHL.
- ▶ Ak je akumulátor pokazený alebo poškodený: Akumulátor vymeňte.
- ▶ Ak je nabíjačka pokazená alebo poškodená: Nabíjačku vymeňte.
- ▶ Ak je prívodný kábel pokazený alebo poškodený: Nabíjačku nepoužívajte a prívodný kábel nechajte vymeniť špecializovanému obchodníkovi STIHL.

17 Odstraňovanie porúch

17.1 Odstránenie porúch záhradných nožníc alebo akumulátora

Porucha	LED na akumulátore	Príčina	Náprava
Záhradné nožnice po zapnutí nenabehnú.	1 LED dióda bliká na zeleno.	Stav nabitia akumulátora je príliš nízky.	▶ Nabite akumulátor.
	1 LED dióda svieti na červeno.	Akumulátor je príliš teplý alebo studený.	▶ Vyberte akumulátor. ▶ Akumulátor nechajte vychladnúť alebo zohriať.
	3 LED diódy blikajú na červeno.	V záhradných nožniciach je porucha.	▶ Vyberte akumulátor. ▶ Vyčistite elektrické kontakty v akumulátorovej šachte. ▶ Vložte akumulátor. ▶ Zapnite záhradné nožnice. ▶ Ak 3 LED stále blikajú načerveno: Nepoužívajte plotostrih a obráťte sa na predajcu STIHL.
		Rezné nože majú ťažký chod.	▶ Rezné nože nastriekajte z oboch strán rozpúšťadlom živíc STIHL. ▶ Ak 3 LED stále blikajú načerveno: Nepoužívajte plotostrih a obráťte sa na predajcu STIHL.
	3 LED diódy svietia na červeno.	Záhradné nožnice sú príliš teplé.	▶ Vyberte akumulátor. ▶ Nechajte záhradné nožnice vychladnúť.
	4 LED diódy blikajú na červeno.	V akumulátore je porucha.	▶ Vyberte akumulátor a znova ho vložte. ▶ Zapnite záhradné nožnice. ▶ Ak naďalej blikajú 4 LED diódy na červeno: Akumulátor nepoužívajte a vyhľadajte špecializovaného predajcu STIHL.
		Elektrické spojenie medzi záhradnými nožnicami a akumulátorom je prerušené.	▶ Vyberte akumulátor. ▶ Vyčistite elektrické kontakty v akumulátorovej šachte. ▶ Vložte akumulátor.
		Záhradné nožnice alebo akumulátor sú vlhké.	▶ Záhradné nožnice alebo akumulátor nechajte vyschnúť.
Záhradné nožnice sa v prevádzke vypnú.	3 LED diódy svietia na červeno.	Záhradné nožnice sú príliš teplé.	▶ Vyberte akumulátor. ▶ Nechajte záhradné nožnice vychladnúť.
		Vyskytla sa elektrická porucha.	▶ Vyberte akumulátor a znova ho vložte. ▶ Zapnite záhradné nožnice.
Doba prevádzky záhradných nožníc je príliš krátka.		Akumulátor nie je kompletne nabitý.	▶ Akumulátor úplne nabite.
		Životnosť akumulátora bola prekročená.	▶ Akumulátor vymeňte.

Porucha	LED na akumulátore	Príčina	Náprava
Po vložení akumulátora do nabíjačky sa proces nabíjania nespustí.	1 LED dióda svieti na červeno.	Akumulátor je príliš teplý alebo studený.	► Akumulátor nechajte vložený v nabíjačke. Proces nabíjania sa spustí automaticky, hneď ako sa dosiahne dovolený teplotný rozsah.

17.2 Oprava porúch nabíjačky

Porucha	LED na nabíjačke	Príčina	Náprava
Akumulátor sa nenabíja.	LED bliká na červeno.	Elektrické spojenie medzi nabíjačkou a akumulátorom je pretrúsené.	► Vyberte akumulátor. ► Očistite elektrické kontakty na nabíjačke. ► Vložte akumulátor.
		V nabíjačke je porucha.	► Nabíjačku nepoužívajte a vyhľadajte špecializovaného obchodníka STIHL.

18 Technické údaje

18.1 Záhradné nožnice STIHL HSA 56

- Schválený akumulátor: STIHL AK
- Hmotnosť bez akumulátora: 2,9 kg

Doba chodu je uvedená na stránke www.stihl.com/battery-life.

18.2 Rezné nože

- Zubová medzera: 30 mm
- Rezná dĺžka: 450 mm
- Uhol ostria: 35°

18.3 Akumulátor STIHL AK

- Technológia akumulátora: lítium-iónový
- Napätie: 36 V
- Kapacita v Ah: pozri výkonový štítok
- Obsah energie vo Wh: pozri výkonový štítok
- Hmotnosť v kg: pozri výkonový štítok
- Dovoľený teplotný rozsah pre použitie a uskladnenie: -10 °C až +50 °C

18.4 Nabíjačka STIHL AL 101

- Sieťové napätie: pozri výkonový štítok
- Frekvencia: pozri výkonový štítok
- Menovitý výkon: pozri výkonový štítok
- Nabíjací prúd: pozri výkonový štítok
- Dovoľený teplotný rozsah pre použitie a uskladnenie: +5 °C až +40 °C

Časy nabíjania sú uvedené na stránke www.stihl.com/charging-times.

18.5 Predžhovacie káble

Ak sa používajú predžhovacie káble, musia mať ich vodiče v závislosti od napätia a dĺžky predžhovacích káblov minimálne nasledujúce prierezy:

Ak je hodnota menovitého napätia na výkone štítku 220 V až 240 V:

- Dĺžka kábla do 20 m: AWG 15 / 1,5 mm²
- Dĺžka kábla 20m až 50 m: AWG 13 / 2,5 mm²

Ak je hodnota menovitého napätia na výkone štítku 100 V až 127 V:

- Dĺžka kábla do 10 m: AWG 14 / 2,0 mm²
- Dĺžka kábla 10 m až 30 m: AWG 12 / 3,5 mm²

18.6 Hodnoty hluku a vibrácií

Hodnota K pre hladiny akustického tlaku je 2 dB(A). Hodnota K pre hladiny akustického výkonu je 2 dB(A). Hodnota K pre hodnoty vibrácií je 2 m/s².

STIHL odporúča nosiť ochranu sluchu.

- Hladina akustického tlaku L_{pA} meraná podľa EN 60745-2-15: 80 dB(A).
- Hladina akustického výkonu L_{WA} meraná podľa EN 60745-2-15: 91 dB(A).
- Hodnota vibrácií a_{hv} meraná podľa EN 60745-2-15
 - Ovládacia rukoväť: 2,7 m/s². Hodnota K pre hodnotu vibrácií je 2 m/s².
 - Rúrková rukoväť 1,2 m/s².

Uvedené hodnoty vibrácií boli namerané podľa normovanej skúšobnej metódy a je možné ich použiť na porovnanie elektrických zariadení. Skutočne jestvujúce hodnoty vibrácií sa môžu uvedených hodnôt v závislosti na spôsobe použitia odchýľovať. Uvedené hodnoty vibrácií sa môžu použiť na prvé odhadnutie vibračného zaťaženia. Musí sa odhadnúť skutočné vibračné zaťaženie. Pri tom sa môžu zohľadniť aj doby, v ktorých je elektrické náradie vypnuté a doby,

v ktorých je síce zapnuté, ale beží bez zaťaženia.

Informácie na splnenie smernice pre zamestnávateľov o vibráciách 2002/44/ES sú uvedené na www.stihl.com/vib.

18.7 REACH

REACH označuje nariadenie ES pre registráciu, hodnotenie a autorizáciu chemikálií.

Informácie na splnenie Nariadenia REACH sú uvedené na stránke www.stihl.com/reach.

19 Náhradné diely a príslušenstvo

19.1 Náhradné diely a príslušenstvo

STIHL  Tieto symboly označujú originálne náhradné diely STIHL a originálne príslušenstvo STIHL.

STIHL odporúča používanie originálnych náhradných dielov STIHL a príslušenstva značky STIHL.

Náhradné diely a príslušenstvo iných výrobcov nemôžu byť spoločnosťou STIHL odborné posudzované z hľadiska spoľahlivosti, bezpečnosti a vhodnosti aj napriek vykonávanému sledovaniu trhu a STIHL nemôže za ich použitie ručiť.

Originálne náhradné diely STIHL a originálne príslušenstvo STIHL sú dostupné u špecializovaného predajcu značky STIHL.

20 Likvidácia

20.1 Likvidácia nožníc na živý plot, akumulátora a nabíjačky

Informácie o likvidácii dostanete u špecializovaného obchodníka STIHL.

- Nožnice na živý plot, akumulátor, nabíjačku, príslušenstvo a obal zlikvidujte podľa predpisov a ekologicky.

21 EÚ vyhlásenie o zhode

21.1 Záhradné nožnice STIHL HSA 56

ANDREAS STIHL AG & Co. KG
Badstraße 115
D-71336 Waiblingen

Nemecko

vyhlasuje na vlastnú zodpovednosť, že

- Druh konštrukcie: Akumulátorové záhradné nožnice
- Firemná značka: STIHL
- Typ: HSA 56
- Sériové ident. číslo: 4521

zodpovedajú príslušným ustanoveniam smerníc 2011/65/EÚ, 2006/42/ES, 2014/30/EÚ a 2000/14/ES a výrobok bol vyvinutý a vyrobený v súlade s verziami nasledujúcich noriem platnými k dátumu výroby: EN 55014-1, EN 55014-2, EN 60745-1 a EN 60745-2-15.

Aplikovaný postup hodnotenia zhody podľa smernice 2000/14/ES, Dodatok V.

- Nameraná hladina akustického výkonu: 91 dB(A)
- Zaručená hladina akustického výkonu: 93 dB(A)

Technické dokumenty sú uschované na oddelení schvaľovania výrobkov spoločnosti ANDREAS STIHL AG & Co.

Rok výroby, krajina pôvodu a číslo stroja sú uvedené na záhradných nožniciach.

Waiblingen, 3. 2. 2020

ANDREAS STIHL AG & Co. KG



v zastúpení

Dr. Jürgen Hoffmann, Vedúci oddelenia pre zabezpečenie údajov, predpisov a schvaľovania výrobkov

21.2 Vyhlásenie o zhode pre nabíjačku STIHL AL 101

Táto nabíjačka bola vyrobená a uvedená na trh v súlade s nasledujúcimi smernicami: 2014/35/EÚ, 2014/30/EÚ a 2011/65/EÚ.

Rok výroby, krajina pôvodu a číslo stroja sú uvedené na nabíjačke.

Kompletné ES vyhlásenie o zhode je dostupné v spoločnosti ANDREAS STIHL AG & Co. KG, Badstraße 115, 71336 Waiblingen, Nemecko.

22 Všeobecné bezpečnostné pokyny pre elektrické náradie

22.1 Úvod

Táto kapitola reprodukuje predformulované, všeobecné bezpečnostné pokyny, ktoré sú uvedené v norme EN/IEC 62841 pre ručne vedené motorové elektrické náradie.

STIHL musí tieto texty vytlačiť.

Bezpečnostné pokyny na zabránenie zásahu elektrickým prúdom uvedené v časti „Elektrická bezpečnosť“ nie sú použiteľné pre akumulátorové produkty STIHL.



VAROVANIE

- **Precítajte si všetky bezpečnostné pokyny, predpisy, obrázky a technické údaje, ktoré sa nachádzajú na tomto elektrickom náradí.** Zanedbanie dodržiavania nasledujúcich pokynov môže spôsobiť zásah elektrickým prúdom, požiar a/alebo ťažké poranenia. **Všetky bezpečnostné pokyny a predpisy uschovajte na budúce použitie.**

Pojem „Elektrické náradie“ používaný v bezpečnostných pokynoch sa vzťahuje na elektrické náradie napájané zo siete (so sieťovým káblom) a na elektrické náradie napájané akumulátorom (bez sieťového kábla).

22.2 Bezpečnosť pracoviska

- a) **Pracovisko vždy udržiavajte čisté a dobre osvetlené.** Neporiadok alebo neosvetlené priestory pracoviska môžu mať za následok úrazu.
- b) **Nepracujte s týmto elektrickým náradím v prostredí ohrozenom výbuchom, v ktorom sa nachádzajú horľavé kvapaliny, plyny alebo prach.** Elektrické náradie vytvára iskry, ktoré by mohli prach alebo pary zapáliť.
- c) **Nedovoľte deťom a iným osobám, aby sa počas používania elektrického náradia zdržovali v blízkosti pracoviska.** Pri odpútaní pozornosti môžete stratiť kontrolu nad elektrickým náradím.

22.3 Elektrická bezpečnosť

- a) **Zástrčka prírodného kábla elektrického náradia musí byť vhodná pre použitú zásuvku.** Zástrčka sa v žiadnom prípade nesmie nijako meniť. Spoločne s uzemneným elektrickým náradím nepoužívajte žiadne zástrčkové

adaptéry. Nezmenené zástrčky a vhodné zásuvky znižujú riziko úrazu elektrickým prúdom.

- b) **Vyhýbajte sa telesnému kontaktu s uzemnenými povrchovými plochami, ako sú napr. rúry, vykurovacie telesá, sporáky a chladničky.** Keby by bolo vaše telo uzemnené, hrozí zvýšené riziko úrazu elektrickým prúdom.
- c) **Chráňte elektrické náradie pred účinkami dažďa a vlhkosti.** Vniknutie vody do elektrického náradia zvyšuje riziko úrazu elektrickým prúdom.
- d) **Prívodný kábel nepoužívajte mimo určeného účelu.** Prívodný kábel nikdy nepoužívajte na nosenie, ťahanie alebo na vyťahovanie zo zásuvky. Zabezpečte, aby sa prívodný kábel nedostal do blízkosti horúceho telesa, ani do kontaktu s olejom, ostrými hranami alebo pohybujúcimi sa časťami. Poškodené alebo zauzlené prívodné káble zvyšujú riziko úrazu elektrickým prúdom.
- e) **Keď pracujete s elektrickým náradím vonku, používajte len také predlžovacie káble, ktoré sú schválené aj na používanie vo vonkajšom prostredí.** Použitie predlžovacieho kábla, ktorý je vhodný na používanie vo vonkajšom prostredí, znižuje riziko úrazu elektrickým prúdom.
- f) **Ak sa nedá vyhnúť použitiu elektrického náradia vo vlhkom prostredí, použite prúdový chránič pre chybový prúd.** Použitie prúdového chrániča pre chybový prúd znižuje riziko úrazu elektrickým prúdom.

22.4 Bezpečnosť osôb

- a) **Buďte ostražití, sústreďte sa na to, čo robíte a k práci s elektrickým náradím pristupujte s rozumom.** Nepracujte s elektrickým náradím nikdy vtedy, keď ste unavení, alebo keď ste pod vplyvom drog, alkoholu alebo liekov. Malý okamih nepozornosti môže mať pri používaní elektrického náradia za následok vážne poranenia.
- b) **Noste osobné ochranné prostriedky a používajte vždy ochranné okuliare.** Používanie osobných ochranných prostriedkov, ako sú maska proti prachu, protišmyková bezpečnostná obuv, ochranná prilba alebo ochrana sluchu, v závislosti od druhu a spôsobu použitia elektrického náradia znižuje riziko poranení.
- c) **Vyhýbajte sa neúmyselnému uvedeniu do prevádzky.** Pred zasunutím zástrčky do zásuvky

- a/alebo pred pripojením akumulátora, pred uchopením alebo prenášaním elektrického náradia sa vždy presvedčte, či je elektrické náradie vypnuté.** Ak budete mať pri prenášaní elektrického náradia prst na vypínači, alebo ak elektrické náradie pripojíte na elektrickú sieť zapnuté, môže to mať za následok úraz.
- d) **Skôr ako elektrické náradie zapnete, odstráňte z neho nastavovacie nástroje alebo kľúče na skrutky.** Nástroj alebo kľúč, ktorý sa nachádza v rotujúcej časti elektrického náradia, môže spôsobiť poranenia.
- e) **Vyhýbajte sa abnormálnym polohám tela.** Zabezpečte si pevný postoj a neprestajne udržiavajte rovnováhu. Takto budete môcť elektrické náradie v neočakávaných situáciách lepšie kontrolovať.
- f) **Pri práci noste vhodný odev. Nenoste široké odevy a nemajte na sebe šperky.** Vyvarujte sa toho, aby sa vaše vlasy a odev dostali do blízkosti pohybujúcich sa dielov. Voľný odev, šperky alebo dlhé vlasy môžu byť zachytené pohybujúcimi sa dielmi.
- g) **Ak sa dajú namontovať zariadenia na odsávanie a zachytávanie prachu, musia sa pripojiť a správne použiť.** Používanie odsávacieho zariadenia môže znížiť riziko ohrozenia zdravia prachom.
- h) **Neuspokojte sa s nesprávnym chápaním bezpečností a neprekračujte bezpečnostné pravidlá pre elektrické náradia, aj keď poznáte elektrické náradie na základe častého používania.** Nedbanlivé konanie môže v zlomku sekundy viesť k ťažkým zraneniam.
- neúmyselnému spusteniu elektrického náradia.
- d) **Nepoužívané elektrické náradie uschovávajte tak, aby bolo mimo dosahu detí. Nedovoľte používať elektrické náradie osobám, ktoré s ním nie sú dôverne oboznámené alebo ktoré si neprečítali tieto predpisy.** Elektrické náradie je nebezpečné vtedy, keď ho používajú nesúhlasné osoby.
- e) **Starajte sa o elektrické náradie a diely použitých nástrojov starostlivo. Kontrolujte, či pohyblivé diely bezchybne fungujú alebo či neblokujú, či nie sú zlomené alebo tak poškodené, že by mohli negatívne ovplyvňovať správnu funkciu elektrického náradia. Pred použitím elektrického náradia nechajte poškodené súčiastky opraviť.** Veľa úrazov bolo spôsobených nedostatočnou údržbou elektrického náradia.
- f) **Rezné nástroje udržiavajte ostré a čisté.** Starostlivo ošetrované rezné nástroje s ostrými reznými hranami majú menšiu tendenciu k zablokovaniu a ľahšie sa dajú viesť.
- g) **Používajte elektrické náradie, prídavný nástroj a všetky ostatné nástroje a pod. podľa týchto predpisov. Pri práci zohľadnite pracovné podmienky a činnosť, ktorú budete vykonávať.** Používanie elektrického náradia na iný účel ako na predpísané použitie môže viesť k nebezpečným situáciám.
- h) **Udržiavajte rukoväti a ich plochy v čistom a suchom stave, neznečisťte od oleja a tuku.** Šmyklivé rukoväti a ich plochy nedovoľujú bezpečnú obsluhu a kontrolu elektrického náradia v nepredvídateľných situáciách.

22.5 Používanie elektrického náradia a manipulácia s ním

- a) **Elektrické náradie nepreťažujte. Používajte také elektrické náradie, ktoré je určené pre daný druh práce.** Pomocou vhodného elektrického náradia budete pracovať lepšie a bezpečnejšie v uvedenom rozsahu výkonu náradia.
- b) **Nepoužívajte nikdy také elektrické náradie, ktoré má chybný vypínač.** Elektrické náradie, ktoré sa už nedá zapnúť alebo vypnúť, je nebezpečné a treba ho dať opraviť.
- c) **Skôr ako začnete náradie nastavovať, vymieňať diely vloženého nástroja alebo skôr ako náradie odložíte, vždy vytiahnite zástrčku zo zásuvky a/alebo odstráňte vyberateľný akumulátor.** Toto preventívne opatrenie zabraňuje

22.6 Používanie akumulátorového náradia a manipulácia s ním

- a) **Nabíjajte akumulátory iba nabíjačkami, ktoré sú odporúčané výrobcom.** V dôsledku nabíjačky, ktorá je určená pre určitý typ akumulátorov, hrozí nebezpečenstvo požiaru, ak je používaná s inými akumulátormi.
- b) **V elektrickom náradí používajte iba k tomu určené akumulátory.** Použitie iných akumulátorov môže viesť k poraneniam a požiarom.
- c) **Nepoužívaný akumulátor uchovávajte mimo dosahu kancelárskych sponiek, mincí, kľúčov, klincov, skrutiiek alebo iných drobných kovových predmetov, ktoré môžu spôsobiť premostenie kontaktov.** Skrat medzi kontaktmi akumulátora môže mať za následok popálenie alebo požiar.

- d) **Pri nesprávnom používaní môže kvapalina z akumulátora vytecť. Zabráňte kontaktu s ňou. Pri náhodnom kontakte opláchnite vodou. Pokiaľ kvapalina vnikne do očí, navštívte aj lekára.** Vytekajúca akumulátorová kvapalina môže spôsobiť podráždenie pokožky alebo popáleniny.
- e) **Nepoužívajte poškodené alebo zmenené akumulátory.** Poškodené alebo zmenené akumulátory sa môžu správať nepredvídateľne a môžu viesť k vzniku požiaru, explózie alebo nebezpečenstvu zranenia.
- f) **Akumulátor nevystavujte ohňu ani príliš vysokým teplotám.** Oheň alebo teploty nad 130 °C (265 °F) môžu vyvolať explóziu.
- g) **Dodržiavajte všetky pokyny na nabíjanie a nikdy nenabíjajte akumulátor alebo akumulátorové náradie mimo teplotného rozsahu uvedeneho v návode na obsluhu.** Nesprávne nabíjanie alebo nabíjanie mimo dovoleného teplotného rozsahu môže akumulátor zničiť a zvýšiť riziko vzniku požiaru.

22.7 Servis

- a) **Opravou elektrického náradia poverte vždy len kvalifikovaný odborný personál, ktorý používa iba originálne náhradné diely.** Tým sa zabezpečí, že bezpečnosť elektrického náradia zostane zachovaná.
- b) **Nikdy nevykonávajte údržbu poškodeného akumulátora.** Všetky údržby akumulátorov by sa mali uskutočniť prostredníctvom výrobcu alebo splnomocneného zákazníckeho servisu.

22.8 Bezpečnostné pokyny pre nožnice na živé ploty

Všeobecné bezpečnostné pokyny pre nožnice na živé ploty

- a) **Chráňte všetky časti tela pred nožmi. Keď sú nože v chode, nepokúšajte sa odstraňovať strihaný materiál ani pridržovať materiál, ktorý budete strihať.** Po vypnutí vypínača sa nože pohybujú ďalej. Malý okamih nepozornosti môže mať pri používaní záhradných nožníc za následok vážne poranenia.
- b) **Prenášajte náradie za rukoväť, keď nôž nebeží a dávajte pozor, aby ste prepínač nevyklpili.** Správne nosenie nožníc na živé ploty znižuje nebezpečenstvo neúmyselného uvedenia do prevádzky a tým zapríčineného zranenia nožmi.

- c) **Pri transporte alebo skladovaní nožníc na živé ploty natiahnite vždy na nože kryt.** Odborné zaobchádzanie s nožnicami na živé ploty znižuje nebezpečenstvo poranenia nožom náradia.
- d) **Pred odstránením zaseknutého materiálu alebo údržbou stroja sa uistite, že sú všetky spínače vypnuté a je vybratá alebo vypnutá batéria.** Neočakávaná činnosť plotostrihu pri odstraňovaní zaseknutého materiálu môže spôsobiť vážne zranenie.
- e) **Nožnice na živé ploty držte iba za izolované povrchy rukoväti, pretože čepel môže zasiahnuť skryté elektrické vedenie.** Kontakt čepeli s vedením pod prúdom môže spôsobiť, že sa dostanú pod prúd aj kovové súčasti náradia, čo môže viesť k zásahu elektrickým prúdom.
- f) **Zabezpečte, aby boli všetky elektrické vedenia mimo oblastí rezania.** Elektrické vedenia môžu byť schované v živých plotoch a krikoach a neúmyselne zasiahnuté nožom.
- g) **Nožnice na živé ploty nepoužívajte v zlom počasí, najmä nie v prípade nebezpečenstva búrok.** Znižuje sa tak riziko úrazu bleskom.

Saturs

1	Priekšvārds.....	43
2	Informācija par šo lietošanas instrukciju...	43
3	Pārskats.....	43
4	Drošības norādījumi.....	44
5	Dzīvzoga šķēru sagatavošana darbam.....	51
6	Akumulatora uzlāde un gaismas diodes...	51
7	Akumulatora ievietošana.....	52
8	Dzīvzoga šķēru ieslēgšana un izslēgšana	53
9	Dzīvzoga šķēru un akumulatora pārbaude	53
10	Strādāšana ar dzīvzoga šķērēm.....	54
11	Pēc darba.....	54
12	Transportēšana.....	54
13	Uzglabāšana.....	55
14	Tīrīšana.....	55
15	Apkope.....	55
16	Remonts.....	56
17	Traulcējumu novēršana.....	56
18	Tehniskie dati.....	57
19	Rezerves daļas un piederumi.....	58
20	Utilizēšana.....	58
21	ES atbilstības deklarācija.....	58
22	Vispārējie drošības norādījumi darbam ar elektroinstrumentiem.....	59

1 Priekšvārds

Cienītais klient, cienījamā kliente!

Mēs priecājamies, ka esat izvēlēties STIHL. Mēs attīstām un ražojam savus augstākās kvalitātes izstrādājumus atbilstoši savu klientu prasībām. Šādi rodas izstrādājumi, kas ir īpaši uzticami arī smagos apstākļos.

STIHL nodrošina arī augstāko servisa kvalitāti. Mūsu tirgotāji garantē profesionālas konsultācijas un apmācību, kā arī visaptverošu tehnisku apkalpošanu.

STIHL vienmēr ilgtspējīgu un atbildīgu rūpējas par dabu. Šī lietošanas instrukcija sniedz jums atbalstu, lai jūs ilgstoši, droši un videi draudzīgi varētu lietot savu STIHL Produkt ražojumu.

Mēs pateicamies par jūsu uzticību un vēlam jums izdošanos ar jūsu STIHL izstrādājumu.



Dr. Nikolas Stihl

SVARĪGI! PIRMS LIETOŠANAS IZLASIET UN SAGLABĀJIET.

2 Informācija par šo lietošanas instrukciju

2.1 Spēkā esošie dokumenti

Spēkā ir vietējie drošības noteikumi.

- ▶ Papildus šai lietošanas instrukcijai izlasiet, saprotiet un saglabājiet šādus dokumentus:
 - Akumulatora STIHL AK drošības norādījumi
 - Drošības informācija STIHL akumulatoriem un ražojumiem ar uzstādītu akumulatoru: www.stihl.com/safety-data-sheets

2.2 Brīdinājuma norāžu apzīmēšana tekstā



BĪSTAMI

- Norāde sniedz informāciju par apdraudējumam, kas rada smagas traumas vai izraisa nāvi.
 - ▶ Minētās darbības var novērst smagas traumas vai nāvi.



BRĪDINĀJUMS

- Norāde sniedz informāciju par apdraudējumam, kas **var** izraisīt smagas traumas vai nāvi.
 - ▶ Minētās darbības var novērst smagas traumas vai nāvi.

NORĀDĪJUMS

- Norāde sniedz informāciju par apdraudējumam, kas var izraisīt mantiskos bojājumus.
 - ▶ Minētās darbības var novērst mantiskos bojājumus.

2.3 Simboli tekstā



Šis simbols sniedz norādi uz nodaļu šajā lietošanas instrukcijā.

3 Pārskats

3.1 Dzīvzoga šķēres, akumulators un lādētājs

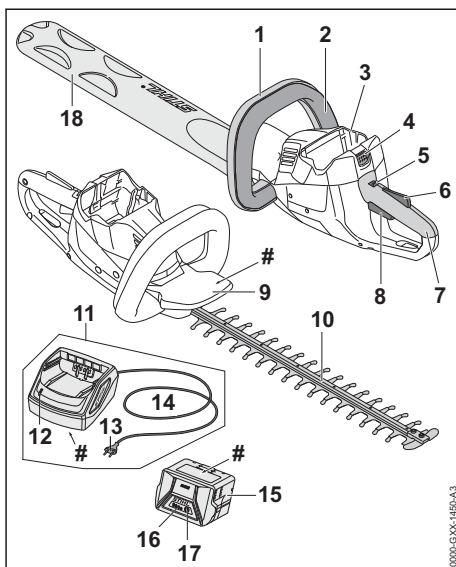

1 Cilpas rokturis

Cilpas rokturis paredzēts dzīvzoga šķēru turēšanai, virzīšanai un pārnēsāšanai.

2 Slēgšanas dakša

Slēgšanas dakša ieslēdz vai izslēdz dzīvzoga šķēres kopā ar slēgšanas dakšu.

3 Akumulatora nodalījums

Akumulatora nodalījumā tiek ievietots akumulators.

4 Fiksācijas svira

Fiksācijas svira notur akumulatoru akumulatora nodalījumā.

5 Fiksācijas svira

Fiksācijas svira kopā ar slēdža sviras fiksatoru atbloķē arī slēgšanas dakšu.

6 Slēdža sviras fiksators

Slēdža sviras fiksators kopā ar fiksācijas sviru atbloķē arī slēdža sviru.

7 Vadības rokturis

Vadības rokturis paredzēts dzīvzoga šķēru vadībai, turēšanai un vadīšanai.

8 Slēdža svira

Slēdža svira ieslēdz vai izslēdz dzīvzoga šķēres kopā ar slēgšanas dakšu.

9 Roku aizsargs

Roku aizsargs aizsargā uz cilpas roktura esošo roku no saskares ar griezējnažiem.

10 Griezējnaži

Griezējnaži griež griežamo materiālu.

11 Lādētājs

Lādētāja lādē akumulatoru.

12 Gaismas diode

Gaismas diode rāda lādētāja statusu.

13 Barošanas kontaktdakša

Barošanas kontaktdakša savieno barošanas kabeli ar kontaktlīdzi.

14 Pieslēguma kabelis

Barošanas kabelis savieno lādētāju ar tīkla kontaktdakšu.

15 Akumulators

Akumulators nodrošina dzīvzoga šķēres ar enerģiju.

16 Gaismas diodes

Gaismas diodes rāda akumulatora uzlādes līmeni un traucējumus.

17 Taustiņš

Taustiņa nospiešanas rezultātā iedegas gaismas diodes uz akumulatora.

18 Naža aizsargs

Naža aizsargs aizsargā pret kontaktu ar griezējnažiem.

Identifikācijas datu plāksnīte ar iekārtas numuru**3.2 Simboli**

Simboli var atrasties uz dzīvzoga šķērēm, akumulatora un lādētāja un tie nozīmē sekojošo:

 Šajā pozīcijā fiksācijas svira atbloķē slēdža sviru.



Šajā pozīcijā fiksācijas svira bloķē slēdža sviru.



1 gaismas diode deg sarkanā krāsā. Akumulators ir pārāk silts vai auksts.



4 gaismas diodes mirgo sarkanā krāsā. Radijs akumulatora traucējums.



Gaismas diode deg zaļā krāsā un akumulatora gaismas diodes deg vai mirgo zaļā krāsā. Akumulators tiek lādēts.



Gaismas diode mirgo sarkanā krāsā. Starp akumulatoru un lādētāju nav kontakta vai akumulatorā vai lādētājā radijs traucējums.



Garantētais skaņas jaudas līmenis saskaņā ar direktīvu 2000/14/EK, mērvienība: dB(A), lai varētu salīdzināt ražojumu trokšņu emisijas.



Dati līdzās simbolam norāda par akumulatoru enerģijas tilpumu atbilstoši šūnu ražotāja specifikācijai. Lietderīgā energoietilpība ir mazāka.



Lietojiet elektroinstrumentu slēgtā un sausā telpā.



Neizmetiet ražojumu sadzīves atkritumos.

4 Drošības norādījumi**4.1 Brīdinājuma simboli**

Brīdinājuma simboli uz dzīvzoga šķērēm, akumulatora vai lādētāja nozīmē:

ievērojiet drošības norādījumus un to pasākumus.



Ievērojiet drošības norādījumus un to pasākumus.



Izlasiet, izprotiet un saglabājiet lietošanas pamācību.



Valkājiet aizsargbrilles.



Nepieskarieties rotējošiem griezējnažiem.



Darba pārtraukumu, transportēšanas, glabāšanas, apkopes vai remonta laikā izņemiet akumulatoru.



Sargājiet dzīvzoga šķēres un lādētāju no lietus un mitruma.



Aizsargājiet akumulatoru no karstuma un atklātas liesmas.



Aizsargājiet akumulatoru no lietus un mitruma un neievietojiet to šķidrumos.



Ievērojiet pieļaujamo akumulatora temperatūras diapazonu.

4.2 Nosacījumiem atbilstīga lietošana

Dzīvzoga šķēres STIHL HSA 56 ir paredzētas dzīvzogu, krūmu un krūmāju griešanai.

Neizmantojiet dzīvzoga šķēres lietū.

Akumulators STIHL AK nodrošina dzīvzoga šķēres ar enerģiju.

Lādētājs STIHL AL 101 lādē akumulatoru STIHL AK.

▲ BRĪDINĀJUMS

- Akumulatori un lādētāji, kurus STIHL nav atļāvis lietot dzīvzoga šķērēm, var radīt ugunsgrēkus un sprādzienus. Iespējamās smagas traumas vai pat nāve un mantiskie bojājumi.
 - ▶ Dzīvzoga šķērēm izmantojiet akumulatoru STIHL AK.
 - ▶ Lādējiet STIHL AK akumulatoru ar lādētāju STIHL AL 101, AL 300 vai AL 500.
- Neizmantojot dzīvzoga šķēres, akumulatoru vai lādētāju atbilstoši noteikumiem, iespējamās smagas traumas vai pat nāve un mantiskie bojājumi.
 - ▶ Dzīvzoga šķēres, akumulatoru un lādētāju lietojiet tā, kā aprakstīts šajā lietošanas instrukcijā.

4.3 Prasības lietotājam

▲ BRĪDINĀJUMS

- Lietotāji bez instruktažas nespēj atpazīt vai novērtēt apdraudējumu, ko rada dzīvzoga šķēres, akumulators un lādētājs. Lietotājs vai citi cilvēki var gūt smagas traumas vai var tik nonāvēti.



▶ Izlasiet, saprotiet un saglabājiet lietošanas instrukciju.

- ▶ Nododot dzīvzoga šķēres, akumulatoru un lādētāju citai personai: nododiet arī lietošanas instrukciju.
- ▶ Pārliecinieties, vai lietotājs atbilst šādām prasībām:
 - Lietotājs ir atpūties.

– Lietotājs fiziski, sensoriski un garīgi ir spējīgs vadīt dzīvzoga šķēres, akumulatoru un lādētāju, kā arī ar tiem strādāt. Ja lietotājam ir fiziski, sensoriski vai garīgi ierobežotas spējas, viņš iekārtu drīkst lietot tikai citu uzraudzībā vai arī pēc atbildīgās personas instrukciju saņemšanas.

– Lietotājs spēj atpazīt un novērtēt dzīvzoga šķēru, akumulatoru un lādētāja radītos apdraudējumus.

– Lietotājs ir pilngadīgs vai lietotājs uzraudzībā tiek apmācīts darbam atbilstoši nacionālajiem noteikumiem.

– Pirms pirmās dzīvzoga šķēru un lādētāja lietošanas reizes lietotājs ir saņēmis STIHL tirgotāja vai speciālista instrukcijas.

– Lietotājs nav alkohola, medikamentu vai narkotiku ietekmē.

- ▶ Neskaidrību gadījumā: vērsieties pie STIHL tirgotāja.

4.4 Apģērbs un aprīkojums

▲ BRĪDINĀJUMS

- Darba laikā garus matus iespējams ievilk dzīvzoga šķērēs. Lietotājs var gūt smagus savainojumus.
 - ▶ Sasieniet un nostipriniet garus matus tā, lai tie atrastos virs pleciem.
- Darba laikā lielā ātrumā gaisā var tikt uz mesti priekšmeti. Lietotāji var gūt savainojumus.



- ▶ Nēsājiet cieši pieguļošas aizsargbrilles. Piemērotas aizsargbrilles, kas atbilst standartam EN 166 vai valsts noteikumiem un ir atbilstoši marķētas, ir pieejamas tirdzniecībā.
- ▶ Valkājiet ciešu pieguļošu apģērbu ar garām piedurknēm un garas bikses.
- Darba laikā var tikt sacelti putekļi. Ieelpotās putekļu daļiņas var būt kaitīgas veselībai un izraisīt alerģiskas reakcijas.
 - ▶ Ja tiek sacelti putekļi: nēsājiet putekļu aizsargmasku.
- Nepiemērots apģērbs var iekerties koksnē, krūmājos un dzīvzoga šķērēs. Lietotāji, kuriem nav piemērota apģērba, var gūt savainojumus.
 - ▶ Nēsājiet pieguļošu apģērbu.
 - ▶ Noņemiet šalles un rotaslietas.
- Darba laikā lietotājs var saskarties ar rotējošiem griezējnažiem. Lietotājs var gūt smagus savainojumus.
 - ▶ Valkājiet izturīga materiāla apavus.
 - ▶ Nēsājiet garas izturīga materiāla bikses.
- Tīrīšanas, apkopes un remonta laikā lietotājs var saskarties ar griezējnažiem. Lietotāji var gūt savainojumus.
 - ▶ Nēsājiet izturīga materiāla darba cimdus.
- Ja lietotājam ir nepiemēroti apavi, pastāv paslīdēšanas risks. Lietotāji var gūt savainojumus.
 - ▶ Nēsājiet stingrus, slēgtus apavus ar neslīdošām zolēm.

4.5 Darba zona un apkārte

4.5.1 Dzīvzoga šķēres

▲ BRĪDINĀJUMS

- Nepiederošas personas, bērni un dzīvnieki nespēj atpazīt un novērtēt dzīvzoga šķēru un uzmeto priekšmetu radītos apdraudējumus. Nepiederošas personas, bērni un dzīvnieki var gūt smagas traumas, kā arī iespējami mantiskie bojājumi.
 - ▶ Nodrošiniet, lai nepiederošas personas, bērni un dzīvnieki neatrastos darba zonā.

- ▶ Neatstājiet dzīvzoga šķēres bez uzraudzības.
- ▶ Nodrošiniet, lai bērni nevarētu rotaļāties ar dzīvzoga šķērēm.
- Dzīvzoga šķēres nav mitrumizturīgas. Strādājot lietū vai mitrā vidē, iespējams elektriskās strāvas trieciens. Lietotājs var gūt traumas un dzīvzoga šķēres var tikt sabojātas.
 - ▶ Nestrādājiet lietū vai mitrā vidē.



- Dzīvzoga šķēru elektriskās detaļas var radīt dzirksteles. Dzirksteles ugunsnedrošā vai sprādziennedrošā vidē var radīt ugunsgrēkus un sprādzienus. Iespējamās smagas traumas vai pat nāve un mantiskie bojājumi.
 - ▶ Nestrādājiet ugunsnedrošā vai sprādziennedrošā vidē.

4.5.2 Akumulators

▲ BRĪDINĀJUMS

- Nepiederošas personas, bērni un dzīvnieki nespēj atpazīt un novērtēt akumulatora radītos apdraudējumus. Nepiederošas personas, bērni un dzīvnieki var gūt smagas traumas.
 - ▶ Nodrošiniet, lai nepiederošas personas, bērni un dzīvnieki netuvotos.
 - ▶ Neatstājiet akumulatoru bez uzraudzības.
 - ▶ Nodrošiniet, lai bērni nevarētu rotaļāties ar akumulatoru.
- Akumulators nav aizsargāts pret visu vides ietekmi. Ja akumulators ir pakļauts noteiktai vides ietekmei, tas var aizdegties vai uzsprāgt. Iespējamās smagas traumas un mantiskie bojājumi.



- ▶ Aizsargājiet akumulatoru no karstuma un atklātas liesmas.
- ▶ Nemetiet akumulatorus ugunī.



- ▶ Akumulatoru lietojiet un glabājiet temperatūrā, kas ir robežās no -10 °C līdz +50 °C.



- ▶ Aizsargājiet akumulatoru no lietus un mitruma un neievietojiet to šķidrumos.

- ▶ Netuviniet akumulatoru metāliskiem priekšmetiem.
- ▶ Nepakļaujiet akumulatoru augsta spiediena iedarbībai.
- ▶ Nepakļaujiet akumulatoru mikroviļņu iedarbībai.
- ▶ Aizsargājiet akumulatoru pret ķīmikālijām un sāļiem.

4.5.3 Lādētājs

▲ BRĪDINĀJUMS

- Nepiederošas personas, bērni un dzīvnieki nespēj aptazināt novērtēt lādētāja un elektriskās strāvas radīto apdraudējumu. Nepiederošas personas, bērni un dzīvnieki var gūt smagas vai nāvējošas traumas.
 - ▶ Nodrošiniet, lai nepiederošas personas, bērni un dzīvnieki netuvotos.
- ▶ **Nodrošiniet, lai bērni nevarētu rotaļāties ar lādētāju.**
- Lādētājs nav ūdensdrošs. Strādājot lietū vai mitrā vidē, iespējams elektriskās strāvas trieciens. Lietotājs var gūt traumas un lādētājs var tikt sabojāts.
 - ▶ Nelietojiet to lietū un mitrā vidē.



- Lādētājs nav aizsargāts pret visu vides ietekmi. Ja lādētājs ir pakļauts noteiktai vides ietekmei, tas var aizdegties vai uzsprāgt. Var rasties smagi savainojumi un materiālu bojājumi.
 - ▶ Lietojiet lādētāju slēgtā un sausā telpā.
 - ▶ Nelietojiet lādētāju ugunsnedrošā vai sprādziennedrošā vidē.
 - ▶ Nelietojiet lādētāju uz ugunsnedrošas pamatnes.
 - ▶ Lādētāju lietojiet un glabājiet temperatūrā, kas ir robežās no + 5 °C līdz + 40 °C.
- Cilvēki var aizķerties ar barošanas kabeļa. Cilvēki var gūt traumas un sabojāt lādētāju.
 - ▶ Novietojiet barošanas kabeli līdzeni uz pamatnes.

4.6 Drošs stāvoklis

4.6.1 Dzīvzoga šķēres

- Dzīvzoga šķēres ir drošā stāvoklī, ja ir izpildīti šādi noteikumi:
- Dzīvzoga šķēres nav bojātas.
 - Dzīvzoga šķēres ir tīras un sausas.
 - Vadības elementi darbojas, un tiem nav veiktas izmaiņas.
 - Griezējnaži ir pareizi uzstādīti.
 - Šajās dzīvzoga šķērēs ir uzstādīti oriģinālie STIHL piederumi.
 - Piederumi ir pareizi uzstādīti.

▲ BRĪDINĀJUMS

- Ja stāvoklis nav ekspluatācijai drošs, detaļas var nedarboties pareizi un drošības aprīkojums

var nedarboties vispār. Cilvēki var gūt smagas vai nāvējošas savainojumus.

- ▶ Nestrādājiet ar bojātām dzīvzoga šķērēm.
- ▶ Ja dzīvzoga šķēres ir netīras vai mitras:
 - ▶ Neieviciet dzīvzoga šķēru izmaiņas.
 - ▶ Ja vadības elementi nedarbojas: nestrādājiet ar dzīvzoga šķērēm.
- ▶ Šajās dzīvzoga šķērēs ir uzstādīti tikai oriģinālie STIHL piederumi.
- ▶ Uzstādiet piederumus tā, kā aprakstīts šajā vai piederuma lietošanas pamācībā.
- ▶ Neievietojiet priekšmetus dzīvzoga šķēru atvērumos.
- ▶ **Nomainiet nolietotas vai bojātas norādījumu plāksnītes.**
- ▶ Ja rodas neskaidrības: sazinieties ar STIHL tirgotāju.

4.6.2 Griezējnaži

Dzīvzoga šķēres ir drošā stāvoklī, ja ir izpildīti šādi noteikumi:

- Griezējnaži nav bojāti.
- Griezējnaži nav deformēti.
- Griezējnaži kustas brīvi.
- Griezējnaži ir pareizi uzasināti.
- Griezējnažiem nav atskarpju.

▲ BRĪDINĀJUMS

- Nedrošā stāvoklī var atdalīties un aizlidot griezējnažu detaļas. Iespējamās smagas traumas.
 - ▶ Nestrādājiet ar bojātu griezējnaži.
 - ▶ Veiciet pareizu griezējnažu asināšanu un atskarpju noņemšanu.
 - ▶ Neskaidrību gadījumā: vērsieties pie STIHL tirgotāja.

4.6.3 Akumulators

Akumulators ir ekspluatācijai drošā stāvoklī, ja ir izpildīti tālāk minētie nosacījumi.

- Akumulators nav bojāts.
- Akumulators ir sauss un tīrs.
- Akumulators darbojas, un tam nav veiktas izmaiņas.

▲ BRĪDINĀJUMS

- Ja akumulators nav ekspluatācijai drošā stāvoklī, tā darbība vairs nav droša. Cilvēki var smagi savainoties.
 - ▶ Strādājiet tikai tad, ja akumulators darbojas un nav bojāts.
 - ▶ Nelādējiet bojātu akumulatoru.
 - ▶ Ja akumulators ir netīrs vai slapjš: notīriet akumulatoru un ļaujiet tam nožūt.
 - ▶ Neieviciet izmaiņas akumulatorā.

- ▶ Neievietojiet akumulatora atverēs priekšmetus.
- ▶ Nekad nesavienojiet akumulatora elektriskos kontaktus ar metāla priekšmetiem un neradiet īsslēgumu.
- ▶ Neatveriet akumulatoru.
- ▶ Nomainiet nolietotas vai bojātas norādījumu plāksnītes.
- No bojāta akumulatora var izplūst šķidrums. Ja šķidrums saskaras ar ādu vai iekļūst acīs, var rasties ādas vai acu kairinājums.
 - ▶ Izvairieties no saskares ar šo šķidrumu.
 - ▶ Ja šķidrums saskāries ar ādu: nomazgājiet attiecīgās vietas ar lielu ūdens daudzumu un ziepēm.
 - ▶ Ja šķidrums iekļuvis acīs: vismaz 15 minūtes skalojiet acis ar lielu ūdens daudzumu un griezieties pie ārsta.
- Bojāts akumulators var radīt neparastu smaku, dūmus vai degt. Var rasties smagi vai nāvējoši savainojumi un materiāli zaudējumi.
 - ▶ Ja akumulators rada neparastu smaku vai dūmus: neizmantojiet akumulatoru un nenovietojiet tā tuvumā degošas vielas.
 - ▶ Ja akumulators deg: mēģiniet dzēst akumulatoru ar ugunsdzēsības aparātu vai ūdeni.
- ▶ Ja gaismas un redzamības apstākļi ir slikti: nestrādājiet ar dzīvzoga šķērēm.
- ▶ Atsevišķa dzīvzoga šķēru lietošana.
- ▶ Uzmanieties no šķēršļiem.
- ▶ Strādājiet stāvoš uz zemes un turiet līdzsvaru. Ja nepieciešams strādāt augstumā: izmantojiet pacēlāju vai drošas sastatnes.
- ▶ Rodoties noguruma pazīmēm: atpūties.
- Ja lietotājs strādā virs plecu augstuma, viņš ātrāk var nogurt. Lietotājs var gūt smagas traumas.
 - ▶ Strādājiet virs plecu augstuma tikai īsu brīdi.
 - ▶ Atpūties.
- Ja rotējošais griezējnazis saskaras ar cietu priekšmetu, tas var ātri apstāties. Radīto reakcijas spēku ietekmē lietotājs var zaudēt kontroli pār dzīvzoga šķērēm un viņš var gūt smagas traumas.
 - ▶ Turiet dzīvzoga šķēres ar abām rokām.
 - ▶ Pirms darbu sākšanas pārmeklējiet, vai dzīvzoga nav cietu priekšmetu un izņemiet tos.
- Rotējošie griezējnaži lietotājam var radīt griezumus. Lietotājs var gūt smagas traumas.
 - ▶ Nepiekarities rotējošiem griezējnažiem.
 - ▶ Ja kāds priekšmets bloķē griezējnažu: izslēdziet dzīvzoga šķēres un izņemiet no tām akumulatoru. Tikai tad noņemiet priekšmetu.



4.6.4 Lādētājs

Lādētājs ir drošā stāvoklī, ja ir izpildīti šādi noteikumi:

- Lādētājs nav bojāts.
- Lādētājs ir tīrs un sauss.

▲ BRĪDINĀJUMS

- Nedrošā stāvoklī detaļas var nedarboties pareizi, un drošības ierīces var neveikt savas funkcijas. Tas var cilvēkiem radīt smagas vai nāvējošas traumas.
 - ▶ Nelietojiet bojātu lādētāju.
 - ▶ Ja lādētājs ir netīrs vai mitrs: Notīriet un izžāvējiet lādētāju.
 - ▶ Neveiciet lādētāja izmaiņas.
 - ▶ Neievietojiet priekšmetus lādētāja atverumos.
 - ▶ Nekad nesavienojiet lādētāja elektriskos kontaktus ar metāla priekšmetiem un neveidojiet īsslēgumu.
 - ▶ Lādētāju nedrīkst atvērt.

4.7 Darbs

▲ BRĪDINĀJUMS

- Lietotājs noteiktās situācijās vairs nespēj koncentrēti strādāt. Lietotājs var paklupt, krist un gūt smagas traumas.
 - ▶ Strādājiet mierīgi un pārdomāti.

- Ja dzīvzoga šķēres darba laikā mainās vai darbojas neparasti, tās var būt nedrošā stāvoklī. Iespējamās smagas traumas un mantiskie bojājumi.
 - ▶ Beidziet darbu, izņemiet akumulatoru un lūdziet STIHL tirgotāja palīdzību.
- Darba laikā var veidoties dzīvzoga šķēru radīta vibrācija.
 - ▶ Valkājiet cimdus.
 - ▶ Atpūties.
 - ▶ Rodoties asins cirkulācijas traucējumiem: griezieties pie ārsta.
- Pēc slēdža sviras atlaišanas griezējnaži apm. 1 sekundi turpina griezties. Rotējošie griezējnaži cilvēkiem var radīt griezumus. Iespējamās smagas traumas.
 - ▶ Turiet dzīvzoga šķēres aiz vadības roktura un cilpas roktura, līdz griezējnaži vairs nekustas.

▲ BĪSTAMI

- Strādājot strāvas vadu tuvumā, griezējnaži var saskarties ar strāvas vadiem un tos sabojāt. Lietotājs var gūt smagas vai nāvējošas traumas.
 - ▶ Nestrādājiet strāvas vadu tuvumā.

4.8 Saglabāt

▲ BRĪDINĀJUMS

- Lādēšanas laikā bojāts lādētājs var neierasti smaržot vai dūmot. Iespējamās traumas un mantiskie bojājumi.
 - ▶ Atvienojiet tīkla kontaktdakšu no kontaktlīdzdas.
- Nepietiekamas siltuma novades dēļ lādētājs var pārkarst un aizdegties. Iespējamās smagas traumas vai pat nāve un mantiskie bojājumi.
 - ▶ Nepārklājiet lādētāju.

4.9 Elektriskā pieslēgšana

Saskare ar strāvu vadošām detaļām iespējama šādu iemeslu dēļ:

- Pieslēguma kabelis vai pagarinātājs ir bojāti.
- Pieslēguma kabeļa tīkla kontaktdakša vai pagarinātājs ir bojāti.
- Kontaktlīdzda nav pareizi uzstādīta.

▲ BĪSTAMI

- Saskare ar strāvu vadošām detaļām var radīt strāvas triecienu. Lietotājs var gūt smagas vai nāvējošas traumas.
 - ▶ Pārļecinieties, vai barošanas kabelis, pagarinātāja vads un to tīkla kontaktdakšas nav bojātas.



Ja pieslēguma kabelis vai pagarinātājs ir bojāti:

- ▶ Nepieskarieties bojātajai vietai.
 - ▶ Atvienojiet tīkla kontaktdakšu no kontaktlīdzdas.
- ▶ Pieskarieties pieslēguma kabelim, pagarinātājam un tīkla kontaktdakšām ar sausām rokām.
 - ▶ Iespraudiet tīkla kontaktdakšu vai pagarinātāju pareizi instalētā un nodrošinātā kontaktlīdzdā ar aizsardzības kontaktu.
 - ▶ Pieslēdziet lādētāju, izmantojot noplūdstrāvas aizsargslēdzi (30 mA, 30 ms).
- Bojāts vai nepiemērots pagarinātājs var izraisīt elektriskās strāvas triecienu. Tas var cilvēkiem radīt smagas vai nāvējošas traumas.
 - ▶ Izmantojiet pagarinātāju ar pareizu vadu šķērsriezumu,  18.5.

▲ BRĪDINĀJUMS

- Uzlādes laikā nepareizs tīkla spriegums vai nepareiza tīkla frekvence lādētājā var radīt pārspriegumu. Šādi iespējams sabojāt lādētāju.
 - ▶ Pārļecinieties, vai tīkla spriegums un tīkla frekvence atbilst norādēm lādētāja jaudas plāksnītē.

- Nepareizi uzstādīts pieslēguma kabelis un pagarinātājs var būt bojāts un cilvēki var aiz tā aizķerties. Cilvēki var gūt traumas un sabojāt pieslēguma kabeli vai pagarinātāju.
 - ▶ Uzstādiēt un apzīmējiet pieslēguma kabeli un pagarinātāju tā, lai cilvēki nevarētu aiz tiem aizķerties.
 - ▶ Uzstādiēt pieslēguma kabeli un pagarinātāju tā, lai to nebūtu iespējams nospriegot vai satīt.
 - ▶ Uzstādiēt pieslēguma kabeli un pagarinātāju tā, lai to nebūtu iespējams sabojāt, salocīt, saspīest vai noberzt.
 - ▶ Aizsargājiet pieslēguma kabeli un pagarinātāju pret karstumu, eļļu un ķīmikālijām.
 - ▶ Uzstādiēt pieslēguma kabeli un pagarinātāju uz sausas pamatnes.
- Darba laikā pagarinātājs sasilst. Ja siltums netiek novadīts, tas var izraisīt ugunsgrēku.
 - ▶ Izmantojot kabeļu spoli: Pilnībā izritiniet visu kabeļu spoli.
- Ja elektriskie vadi un caurules ir uzstādītas sienā, uzstādot lādētāju pie sienas, tās var tikt bojātas. Saskare ar elektriskās strāvas vadiem var radīt strāvas triecienu. Iespējamās smagas traumas un mantiskie bojājumi.
 - ▶ Pārļecinieties, ka paredzētajā vietā sienā nav elektriskie vadi un caurules.
- Neuzstādot lādētāju pie sienas tā, kā aprakstīts šajā lietošanas instrukcijā, lādētājs vai akumulators var nokrist vai lādētājs var pārāk sakarst. Iespējamās traumas un mantiskie bojājumi.
 - ▶ Uzstādiēt lādētāju pie sienas tā, kā aprakstīts šajā lietošanas instrukcijā.
- Ja lādētājs ar ievietotu akumulatoru tiek uzstādīts pie sienas, akumulators var izkrist no lādētāja. Iespējamās traumas un mantiskie bojājumi.
 - ▶ Vispirms uzstādiēt lādētāju pie sienas tikai pēc tam ievietojiet akumulatoru.

4.10 Transportēšana

4.10.1 Dzīvzoga šķēres

▲ BRĪDINĀJUMS

- Transportēšanas laikā dzīvzoga šķēres var apgāzties vai pārvietoties. Iespējamās traumas un mantiskie bojājumi.
 - ▶ Pārvietojiet fiksācijas sviru pozīcijā .
 - ▶ Izņemiet akumulatoru.



- ▶ Uzstādiet nažu aizsargu uz griezējnažiem tā, lai tas pilnībā nosedz griezējnažus.
- ▶ Nostipriniet dzīvzoga šķēres ar fiksācijas siksnām, siksnām vai tīklu tā, lai tas nevarētu apgāzties un kustēties.

4.10.2 Akumulators

▲ BRĪDINĀJUMS

- Akumulators nav aizsargāts pret visu vides ietekmi. Ja akumulators ir pakļauts noteiktai vides ietekmei, tas var tikt sabojāts un radīt mantiskos bojājumus.
 - ▶ Netransportējiet bojātu akumulatoru.
 - ▶ Transportējiet akumulatoru elektrisko strāvu nevadošā iepakojumā.
- Transportēšanas laikā akumulators var apgāzties vai pārvietoties. Iespējamās traumas un mantiskie bojājumi.
 - ▶ Ievietojiet akumulatoru iepakojumā tā, lai tas nekustētos.
 - ▶ Nostipriniet iepakojumu tā, lai tas nekustētos.

4.10.3 Lādētājs

▲ BRĪDINĀJUMS

- Transportēšanas laikā lādētājs var apgāzties vai pārvietoties. Var rasties savainojumi un materiālu bojājumi.
 - ▶ Atvienojiet tīkla kontaktdakšu no kontaktligzdas.
 - ▶ Izņemiet akumulatoru.
 - ▶ Nostipriniet lādētāju ar fiksācijas siksnām, siksnām vai tīklu tā, lai tas nevarētu apgāzties un kustēties.
- Barošanas kabelis nav paredzēts lādētāja pārnēsāšanai. Šādi iespējams sabojāt barošanas kabeli un lādētāju.
 - ▶ Uztiniet pieslēguma kabeli un piestipriniet to uz lādētāja.

4.11 Uzglabāšana

4.11.1 Dzīvzoga šķēres

▲ BRĪDINĀJUMS

- Bērni nespēj atpazīt un novērtēt dzīvzoga šķēru radīto apdraudējumu. Bērni var tikt nopietni savainoti.
 - ▶ Pārvietojiet fiksācijas sviru pozīcijā .
 - ▶ Izņemiet akumulatoru.
- ▶ Uzstādiet nažu aizsargu uz griezējnažiem tā, lai tas pilnībā nosedz griezējnažus.

- ▶ Glabājiet dzīvzoga šķēres bērniem nepieejamās vietās.
- Mitruma iedarbībā dzīvzoga šķēru elektriskie kontakti un metāliskās detaļas var sākt rūstēt. Iespējami dzīvzoga šķēru bojājumi.
 - ▶ Pārvietojiet fiksācijas sviru pozīcijā .
 - ▶ Izņemiet akumulatoru.

- ▶ Glabājiet dzīvzoga šķēres tīras un sausas.

4.11.2 Akumulators

▲ BRĪDINĀJUMS

- Bērni nespēj atpazīt un novērtēt akumulatora radīto apdraudējumu. Bērni var tikt nopietni savainoti.
 - ▶ Glabājiet akumulatoru bērniem nepieejamās vietās.
- Akumulators nav aizsargāts pret visu vides ietekmi. Ja akumulators ir pakļauts noteiktai vides ietekmei, tas var tikt sabojāts.
 - ▶ Glabājiet akumulatoru tīru un sausu.
 - ▶ Glabājiet akumulatora slēgtā telpā.
 - ▶ Neglabājiet akumulatoru kopā ar dzīvzoga šķērēm un lādētāju.
 - ▶ Glabājiet akumulatoru elektrisko strāvu nevadošā iepakojumā.
 - ▶ Akumulatoru glabājiet temperatūrā, kas ir robežās no - 10 °C līdz + 50 °C.

4.11.3 Lādētājs

▲ BRĪDINĀJUMS

- Bērni nespēj atpazīt un novērtēt lādētāja radīto apdraudējumu. Tas var bērniem radīt smagas vai nāvējošas traumas.
 - ▶ Izņemiet akumulatoru.
 - ▶ Glabājiet lādētāju bērniem nepieejamās vietās.
- Lādētājs nav aizsargāts pret visu vides ietekmi. Ja lādētājs ir pakļauts noteiktai vides ietekmei, tas var tikt sabojāts.
 - ▶ Izņemiet akumulatoru.
 - ▶ Ja lādētājs ir silts: ļaujiet lādētājam atdzist.
 - ▶ Glabājiet lādētāju tīru un sausu.
 - ▶ Glabājiet lādētāju slēgtā telpā.
 - ▶ Lādētāju glabājiet temperatūrā, kas ir robežās no + 5 °C līdz + 40 °C.
- Barošanas kabelis nav paredzēts lādētāja pārnēsāšanai vai uzkarināšanai. Šādi iespējams sabojāt barošanas kabeli un lādētāju.
 - ▶ Satveriet un turiet lādētāju aiz korpusa. Lādētājam ir izveidots padziļinājums vienkāršai lādētāja pacelšanai.

- ▶ Iekariniet lādētāju sienas stiprinājumā.

4.12 Tīrīšana, apkope un remonts

▲ BRĪDINĀJUMS

- Ja tīrīšanas, apkopes un remonta laikā ir ievietots akumulators, dzīvžoga šķēres var nejauši ieslēgties. Var rasties smagi savainojumi un materiālu bojājumi.

- ▶ Pārvietojiet fiksācijas sviru pozīcijā .
- ▶ Izņemiet akumulatoru.



- Asi tīrīšanas līdzekļi, tīrīšana ar ūdens strūklu vai smailiem priekšmetiem var sabojāt dzīvžoga šķēres, griešanas asmeņus, akumulatoru vai lādētāju. Ja dzīvžoga šķēres, griezējnaži, akumulators vai lādētājs nav pareizi notīrīts, detaļas var nedarboties pareizi un drošības ierīces var pārstāt darboties. Cilvēki var gūt smagus savainojumus.

- ▶ Dzīvžoga šķēres, griezējnažus, akumulatoru un lādētāju tīriet tā, kā aprakstīts šajā lietošanas instrukcijā.

- Ja dzīvžoga šķērēm, griezējnažiem, akumulatoram vai lādētājam nav pareizi veikta apkope vai remonts, detaļas var nedarboties pareizi un drošības ierīces var pārstāt darboties. Cilvēki var gūt smagus vai nāvējošus savainojumus.

- ▶ Neveiciet dzīvžoga šķēru, akumulatora un lādētāja apkopi un remontu pats.
- ▶ Ja dzīvžoga šķēres, akumulatoram vai lādētājam nepieciešama apkope vai remonts: sazinieties ar STIHL izplatītāju.
- ▶ Veiciet griezējnažu apkopi tā, kā aprakstīts šajā lietošanas instrukcijā.

- Griezējnažu tīrīšanas vai apkopes laikā lietotājs var gūt griezumus, ko rada nažu asmeņi. Lietotāji var gūt savainojumus.





- ▶ Nēsājiet izturīga materiāla darba cimdus.





5 Dzīvžoga šķēru sagatavošana darbam

5.1 Dzīvžoga šķēru sagatavošana darbam

Pirms darba uzsākšanas veiciet šādas darbības:

- ▶ Pārlicinieties, vai šādas detaļas ir drošā stāvoklī:

- Dzīvžoga šķēres,  4.6.1.
- Griezējnaži,  4.6.2.
- Akumulators,  4.6.3.
- Lādētājs,  4.6.4.

- ▶ Akumulatora pārbaude,  9.2.
- ▶ Akumulatora pilnīga uzlāde,  6.2.
- ▶ Dzīvžoga šķēru tīrīšana,  14.1.
- ▶ Vadības elementu pārbaude,  9.1.
 - ▶ Ja vadības elementu pārbaudes laikā 3 gaismas diodes mirgo sarkanā krāsā: izņemiet akumulatoru un lūdziet STIHL tirgotāja palīdzību.
 - Radies dzīvžoga šķēru traucējums.
- ▶ Ja darbības nav iespējams veikt: neizmantojiet dzīvžoga šķēres un lūdziet STIHL tirgotāja palīdzību.

6 Akumulatora uzlāde un gaismas diodes

6.1 Lādētāja montāža pie sienas

Lādētāju iespējams uzstādīt pie sienas.

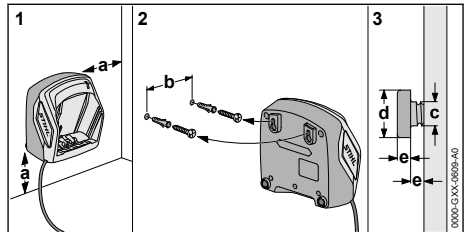

- ▶ Uzstādiet lādētāju pie sienas tā, lai tiktu izpildīti šādi noteikumi:

- Tiek izmantots piemērots stiprināšanas materiāls.
- Lādētājs atrodas horizontāli.
- Ievērojiet šādus izmērus:
 - a = vismaz 100 mm
 - b (AL 101) = 75 mm
 - b (AL 300 un AL 500) = 120 mm
 - c = 4,5 mm
 - d = 9 mm
 - e = 2,5 mm

6.2 Akumulatora lādēšana

Uzlādes laiks ir atkarīgs no dažādiem faktoriem, piemēram, akumulatora temperatūras vai apkārtējās temperatūras. Faktiskais uzlādes laiks var atšķirties no dotā uzlādes laika. Uzlādes laiks ir dots vietnē www.stihl.com/charging-times.

Ja tīkla kontaktdakša ir ievietota kontaktligzdā un akumulators tiek ievietots lādētājā, uzlādes

process sākas automātiski. Ja akumulators ir pilnībā uzlādēts, lādētājs automātiski izslēdzas.

Uzlādes procesa laikā akumulators un lādētājs uzsilst.

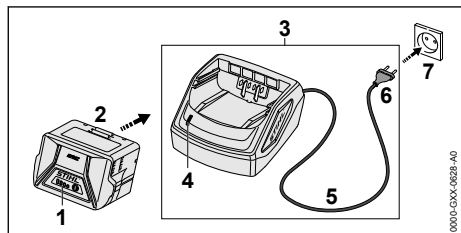

- ▶ Ievietojiet tīkla kontaktdakšu (6) viegli pieejamā kontaktligzdā (7). Lādētājs (3) veic paštestu. Gaismas diode (4) apm. 1 sekundi spīd zaļā krāsā un apm. 1 sekundi - sarkanā krāsā.
- ▶ Pieslēguma kabeļa novietošana (5).
- ▶ Ievietojiet akumulatoru (2) lādētāja (3) vadotnēs un spiediet to līdz atdurei. Gaismas diode (4) deg zaļā krāsā. Gaismas diodes (1) deg zaļā krāsā un akumulators (2) tiek lādēts.
- ▶ Ja gaismas diode (4) un gaismas diodes (1) vairs nedeģ: Akumulators (2) ir pilnībā uzlādēts un to iespējams izņemt no lādētāja (3).
- ▶ Ja lādētājs (3) vairs netiek lietots: atvienojiet tīkla kontaktdakšu (6) no kontaktligzdas (7).

6.3 Uzlādes līmeņa rādīšana

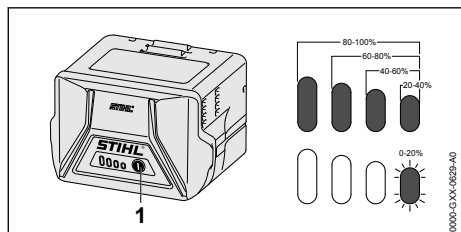

- ▶ Nospiediet taustiņu (1). Gaismas diodes apm. 5 sekundes deg zaļā krāsā un rāda uzlādes līmeni.
- ▶ Ja labās puses gaismas diode mirgo zaļā krāsā: Uzlādējiet akumulatoru.

6.4 Akumulatora gaismas diodes

Gaismas diodes var rādīt akumulatora uzlādes līmeni vai traucējumus. Gaismas diodes var degt vai mirgot zaļā vai sarkanā krāsā.

Ja gaismas diodes deg vai mirgo zaļā krāsā, tiek rādīts uzlādes stāvoklis.

- ▶ Ja gaismas diodes deg vai mirgo sarkanā krāsā: Traucējumu novēršana, 17. Radies dzīvzoga šķēru vai akumulatora traucējums.

6.5 Lādētāja gaismas diode

Gaismas diode rāda lādētāja statusu.

Ja gaismas diode deg zaļā krāsā, akumulators tiek lādēts.

- ▶ Ja gaismas diode mirgo sarkanā krāsā: novērsiet traucējumus. Radies lādētāja traucējums.

7 Akumulatora ievietošana

7.1 Akumulatora ievietošana

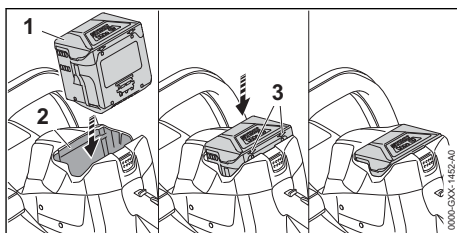

- ▶ Spiediet akumulatoru (1) akumulatora nodalījumā (2), līdz atskan kniķšķis. Bultiņas (3) uz akumulatora (1) vēl ir redzamas un akumulators (1) ir nostiprināts akumulatora nodalījumā (2). Starp dzīvzoga šķērēm un akumulatoru (1) nav elektriskā kontakta.
- ▶ Līdz galam iebīdīet akumulatoru (1) akumulatora nodalījumā (2). Akumulators (1) nofiksējas ar otru kniķšķi un cieši noslēdz dzīvzoga šķēru korpusu.

7.2 Akumulatora izņemšana

- ▶ Novietojiet dzīvzoga šķēres uz līdzenas virsmas.

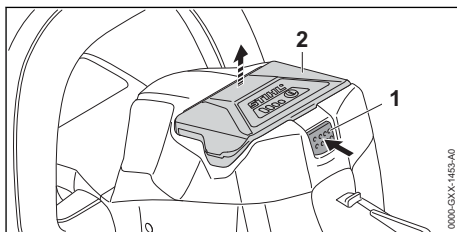

- ▶ Nospiediet fiksācijas sviru (1). Akumulators (2) ir atbloķēts un to iespējams izņemt.

8 Dzīvžoga šķēru ieslēgšana un izslēgšana

8.1 Dzīvžoga šķēru ieslēgšana



BRĪDINĀJUMS

- Neatkarīgi no secības, kādā tiek nospiests slēdža sviras fiksators un slēdža svira, dzīvžoga šķēres ieslēdzas un griežējnaži kustas. Vispirms nospiežot slēdža sviras fiksatoru un pēc tam slēgšanas dakšu, lietotājs var zaudēt dzīvžoga šķēru kontroli. Lietotājs var gūt smagas traumas.
 - ▶ Vispirms nospiediet slēdža sviru un pēc tam slēgšanas dakšu.

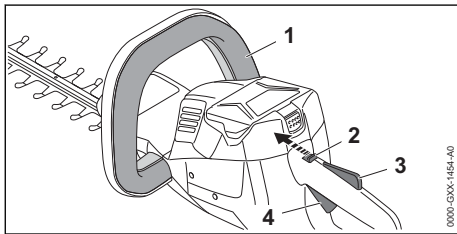

- ▶ Nospiediet un turiet slēgšanas dakšu (1).
 - ▶ Ar īkšķi pārvietojiet fiksācijas sviru (2) pozīcijā
 - ▶ Ar rādītājpirkstu nospiediet slēdža sviras fiksatoru (3) un turiet to nospiestu.
 - ▶ Ar rādītājpirkstu nospiediet slēdža sviru (4) un turiet to nospiestu.
- Dzīvžoga šķēres ieslēdzas un griežējnaži kustas.

8.2 Dzīvžoga šķēru izslēgšana

- ▶ Atlaidiet slēgšanas dakšu, slēdža sviru un slēdža sviras fiksatoru.
- ▶ Nogaidiet, līdz griežējnaži pēc apm. 1 sekundes pilnībā apstājas.
- ▶ Ja pēc apm. 1 sekundes griežējnaži turpina griezties: izņemiet akumulatoru un lūdziet STIHL tirgotāja palīdzību. Dzīvžoga šķēres ir bojātas.
- ▶ Pārvietojiet fiksācijas sviru pozīcijā

9 Dzīvžoga šķēru un akumulatora pārbaude

9.1 Vadības elementu pārbaude

Fiksācijas svira, slēdža sviras fiksators un slēdža svira

- ▶ Izņemiet akumulatoru.

- ▶ Pārvietojiet fiksācijas sviru pozīcijā .
- ▶ Pamēģiniet nospiezt slēdža sviru, nespiežot slēdža sviras fiksatoru.
- ▶ Ja slēdža sviru nav iespējams nospiezt: neizmantojiet dzīvžoga šķēres un lūdziet STIHL tirgotāja palīdzību. Fiksācijas svira vai slēdža sviras fiksators ir bojāts.
- ▶ Pārvietojiet fiksācijas sviru pozīcijā .
- ▶ Nospiediet slēdža sviras fiksatoru un turiet to nospiestu.
- ▶ Nospiediet slēdža sviru.
- ▶ Atlaidiet slēdža sviru un slēdža sviras fiksatoru.
- ▶ Ja slēdža sviras vai slēdža sviras fiksatora kustība ir grūta vai tā neatgriežas sākuma pozīcijā: neizmantojiet dzīvžoga šķēres un lūdziet STIHL tirgotāja palīdzību. Slēdža svira vai slēdža sviras fiksators ir bojāts.

Slēgšanas dakša

- ▶ Izņemiet akumulatoru.
- ▶ Nospiediet slēgšanas dakšu un atlaidiet to.
- ▶ Ja slēgšanas dakšas kustība ir grūta vai tā neatgriežas sākuma pozīcijā: neizmantojiet dzīvžoga šķēres un lūdziet STIHL tirgotāja palīdzību. Slēgšanas dakša ir bojāta.

Dzīvžoga šķēru ieslēgšana

- ▶ Ievietojiet akumulatoru.
- ▶ Nospiediet slēgšanas dakšu un atlaidiet to.
- ▶ Ja griežējnaži ir pakustējušies vai kustas: neizmantojiet dzīvžoga šķēres un lūdziet STIHL tirgotāja palīdzību. Slēdža svira ir bojāta.
- ▶ Nospiediet slēdža sviras fiksatoru un turiet to nospiestu.
- ▶ Nospiediet slēdža sviru un turiet to nospiestu
- ▶ Ja griežējnaži kustas: neizmantojiet dzīvžoga šķēres un lūdziet STIHL tirgotāja palīdzību. Slēgšanas dakša ir bojāta.
- ▶ Nospiediet un turiet slēgšanas dakšu. Griežējnaži kustas.
- ▶ Ja 3 gaismas diodes mirgo sarkanā krāsā: izņemiet akumulatoru un lūdziet STIHL tirgotāja palīdzību. Radies dzīvžoga šķēru traucējums.
- ▶ Atlaidiet slēgšanas dakšu. Pēc apm. 1 sekundes griežējnaži vairs negriežas.
- ▶ Ja pēc apm. 1 sekundes griežējnaži turpina griezties: izņemiet akumulatoru un lūdziet STIHL tirgotāja palīdzību. Dzīvžoga šķēres ir bojātas.

9.2 Akumulatora pārbaude

- ▶ Nospiediet akumulatora taustiņu.
Ja gaismas diodes deg vai mirgo.
- ▶ Ja gaismas diodes nedeg vai nemirgo: neizmantojiet akumulatoru un lūdziet STIHL tirgotāja palīdzību.
Radijs akumulatora traucējums.

10 Strādāšana ar dzīvzoga šķērēm

10.1 Dzīvzoga šķēru turēšana un vadīšana

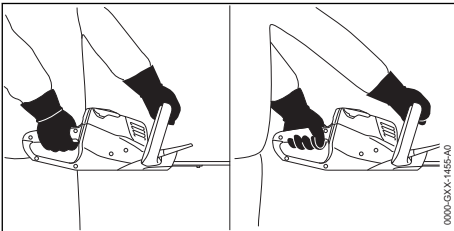

- ▶ Ar vienu roku turiet dzīvzoga šķēres aiz vadības roktura, lai īkšķis atrastos ap vadības rokturi.
- ▶ Ar otru roku turiet dzīvzoga šķēres aiz cilpas roktura, lai īkšķis atrastos ap cilpas rokturi.

10.2 Griešana

- ▶ Vispirms ar zaru šķērēm vai motorzāģi nogrieziet lielos un resnos zarus.

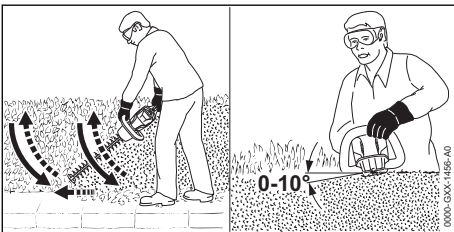

- ▶ Vienā dzīvzoga pusē virziet dzīvzoga šķēres ar lokveida kustību no apakšas uz augšu un veiciet dzīvzoga apgriešanu.
- ▶ Nolaidiet dzīvzoga šķēres, negriezot dzīvzogu.
- ▶ Lēni un kontrolēti virzieties uz priekšu.
- ▶ Atkārtoti virziet dzīvzoga šķēres ar lokveida kustību no apakšas uz augšu un veiciet dzīvzoga apgriešanu.
- ▶ Otrā dzīvzoga pusē grieziet tā pat.
- ▶ Dzīvzoga augšpusē novietojiet griezējnažus leņķī no 0° līdz 10°.
- ▶ Virziet dzīvzoga šķēres horizontāli un lokveidīgi un veiciet dzīvzoga apgriešanu.

- ▶ Ja griešanas jauda samazinās: uzasiniet griezējnažus.

11 Pēc darba

11.1 Pēc darba

- ▶ Izslēdziet dzīvzoga šķēres, pārvietojiet fiksācijas sviru pozīcijā  un izņemiet akumulatoru.
- ▶ Ja dzīvzoga šķēres ir mitras: ļaujiet dzīvzoga šķērēm izžūt.
- ▶ Ja akumulators ir mitrs: ļaujiet akumulatoram izžūt.
- ▶ Veiciet dzīvzoga šķēru tīrīšanu.
- ▶ Veiciet griezējnažu tīrīšanu.
- ▶ Uzstādiet nažu aizsargu uz griezējnažiem tā, lai tas pilnībā nosedz griezējnažus.
- ▶ Veiciet akumulatora tīrīšanu.

12 Transportēšana

12.1 Dzīvzoga šķēru transportēšana

- ▶ Izslēdziet dzīvzoga šķēres, pārvietojiet fiksācijas sviru pozīcijā  un izņemiet akumulatoru.
- ▶ Uzstādiet nažu aizsargu uz griezējnažiem tā, lai tas pilnībā nosedz griezējnažus.

Nesot dzīvzoga šķēres

- ▶ Nesiet dzīvzoga šķēres aiz cilpas roktura tā, lai griezējnaži atrastos virzienā uz aizmuguri.

Dzīvzoga šķēru transportēšana transportlīdzeklī

- ▶ Nostipriniet dzīvzoga šķēres tā, lai tās neapgāztos un nekustētos.

12.2 Akumulatora transportēšana

- ▶ Izslēdziet dzīvzoga šķēres, pārvietojiet fiksācijas sviru pozīcijā  un izņemiet akumulatoru.
- ▶ Pārliecinieties, vai akumulators ir drošā stāvoklī.
- ▶ Akumulatoru iepakojiet tā, lai tiktu izpildīti šādi noteikumi:
 - Iepakojums nevada elektrisko strāvu.
 - Akumulators iepakojumā nekustas.
- ▶ Nostipriniet iepakojumu tā, lai tas nekustētos.

Akumulators atbilst bīstamo preču pārvadāšanas noteikumiem. Akumulators ir klasificēts kā UN 3480 (litija-jonu akumulators) un tas ir pārbaudīts atbilstoši ANO rokasgrāmatas "Pārbaudes un krītēriji" III daļas, 38.3. apakšnodaļai.

Transportēšanas noteikumi ir doti vietnē www.stihl.com/safety-data-sheets.

12.3 Lādētāja transportēšana

- ▶ Atvienojiet tīkla kontaktdakšu no kontaktligzdas.

- ▶ Izņemiet akumulatoru.
- ▶ Uztiniet pieslēguma kabeli un piestipriniet to uz lādētāja.
- ▶ Ja lādētājs tiek transportēts transportlīdzeklī: nostipriniet lādētāju ar fiksācijas siksnām, siksnām vai tīklu tā, lai tas nevarētu apgāzties un kustēties.

13 Uzglabāšana

13.1 Dzīvzoga šķēru glabāšana

- ▶ Izslēdziet dzīvzoga šķēres, pārvietojiet fiksācijas sviru pozīcijā  un izņemiet akumulatoru.
- ▶ Uzstādiet nažu aizsargu uz griezējnažiem tā, lai tas pilnībā nosedz griezējnažus.
- ▶ Glabājiet dzīvzoga šķēres tā, lai tiktu izpildīti šādi noteikumi:
 - Dzīvzoga šķēres nav pieejamas bērniem.
 - Dzīvzoga šķēres ir tīras un sausas.

13.2 Akumulatora uzglabāšana

STIHL iesaka akumulatoru glabāt uzlādes līmenī no 40 % līdz 60 % (2 zaļā krāsā degošas gaismas diodes).

- ▶ Glabājiet akumulatoru tā, lai tiktu izpildīti šādi noteikumi:
 - Akumulators nav pieejams bērniem.
 - Akumulators ir tīrs un sauss.
 - Akumulators atrodas slēgtā telpā.
 - Neglabājiet akumulatoru kopā ar dzīvzoga šķērēm un lādētāju.
 - Akumulators atrodas elektrisko strāvu neva-došā iepakojumā.
 - Akumulatoru glabājiet temperatūrā, kas ir robežās no - 10 °C līdz + 50 °C.

13.3 Lādētāja uzglabāšana

- ▶ Atvienojiet tīkla kontaktdakšu no kontaktlīg-zdas.
- ▶ Izņemiet akumulatoru.

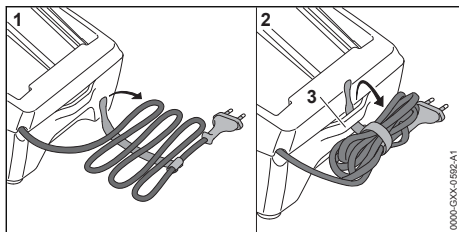

- ▶ Uztiniet pieslēguma kabeli un piestipriniet to uz lādētāja.
- ▶ Glabājiet lādētāju tā, lai tiktu izpildīti šādi noteikumi:
 - Lādētājs nav pieejams bērniem.
 - Lādētājs ir tīrs un sauss.

- Lādētājs atrodas slēgtā telpā.
- Lādētājs ir atvienots no akumulatora.
- Lādētājs nav pakarināts aiz pieslēguma vada vai pieslēguma vada turētāja (3).
- Lādētāju glabājiet temperatūrā, kas ir robežās no + 5 °C līdz + 40 °C.

14 Tīrīšana

14.1 Dzīvzoga šķēru tīrīšana

- ▶ Izslēdziet dzīvzoga šķēres, pārvietojiet fiksācijas sviru pozīcijā  un izņemiet akumulatoru.
- ▶ Tīriet dzīvzoga šķēres ar samitrinātu drāniņu vai STIHL sveķu šķīdinātāju.
- ▶ Ar otu iztīriet ventilācijas atveres.
- ▶ Izņemiet no akumulatora nodalījuma svešķermeņus un iztīriet to ar samitrinātu drāniņu.
- ▶ Akumulatora nodalījuma elektriskos kontaktus tīriet ar otu vai maigu suku.

14.2 Griezējnažu tīrīšana

- ▶ Izslēdziet dzīvzoga šķēres, pārvietojiet fiksācijas sviru pozīcijā  un izņemiet akumulatoru.
- ▶ Noīriet abas griezējnažu puses un apsmidziniet tos ar STIHL sveķu šķīdinātāju.
- ▶ Ievietojiet akumulatoru.
- ▶ Uz 5 sekundēm ieslēdziet dzīvzoga šķēres. Griezējnaži kustas. STIHL sveķu šķīdinātājs sadalās vienmērīgi.

14.3 Akumulatora tīrīšana

- ▶ Tīriet akumulatoru ar samitrinātu drāniņu.

14.4 Lādētāja tīrīšana

- ▶ Atvienojiet tīkla kontaktdakšu no kontaktlīg-zdas.
- ▶ Tīriet lādētāju ar samitrinātu drāniņu.
- ▶ Ar otu iztīriet ventilācijas atveres.
- ▶ Lādētāja elektriskos kontaktus tīriet ar otu vai maigu suku.

15 Apkope

15.1 Griezējnaža asināšana

STIHL iesaka griezējnažu asināšanu uzticēt STIHL tirgotājam.



BRĪDINĀJUMS

- Griezējnažu griezējzobi ir asi. Lietotāji var sagriezties.
 - ▶ Nēsājiet izturīga materiāla darba cimdus.
- ▶ Izslēdziet dzīvzoga šķēres, pārvietojiet fiksācijas sviru pozīcijā  un izņemiet akumulatoru.

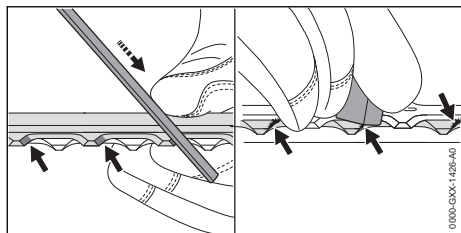

- ▶ Katru augšējā griezējaža asmeni asiniet ar STIHL plakano vīli, veicot kustību uz priekšu. To darot, ievērojiet asināšanas leņķi,  18.2.
- ▶ Pagrieziet dzīvzoga šķēres.
- ▶ Uzasiniet pārējos asmeņus.
- ▶ No apakšpuses veiciet visu asmens atskarpju noņemšanu.
- ▶ Pagrieziet dzīvzoga šķēres.
- ▶ Veiciet visu asmens atskarpju noņemšanu.
- ▶ Vīlēšanas laikā radītos putekļus notīriet ar mitru drānu.
- ▶ Notīriet abas griezējažu puses un apsmidziniet tos ar STIHL sveķu šķīdinātāju.

17 Traucējumu novēršana

17.1 Dzīvzoga šķēru vai akumulatora traucējumu novēršana

Traucējums	Akumulatora gaismas diodes	Cēlonis	Risinājums
Dzīvzoga šķēres pēc ieslēgšanas neiedarbojas	1 gaismas diode mirgo zaļā krāsā.	Akumulatora uzlādes stāvoklis ir pārāk zems.	▶ Uzlādējiet akumulatoru.
	1 gaismas diode deg sarkanā krāsā.	Akumulators ir pārāk karsts vai auksts.	▶ Izņemiet akumulatoru. ▶ Atdziesējiet vai uzsildiet akumulatoru.
	3 gaismas diodes mirgo sarkanā krāsā.	Radies dzīvzoga šķēru traucējums.	▶ Izņemiet akumulatoru. ▶ Veiciet akumulatora nodalījuma kontaktu tīrīšanu. ▶ Ievietojiet akumulatoru. ▶ Ieslēdziet dzīvzoga šķēres. ▶ Ja 3 gaismas diodes turpina mirgot sarkanā krāsā: neizmantojiet dzīvzoga šķēres un lūdziet STIHL tirgotāja palīdzību.
		Griezējaži kustas smagi.	▶ Notīriet abas griezējažu puses un apsmidziniet tos ar STIHL sveķu šķīdinātāju. ▶ Ja 3 gaismas diodes turpina mirgot sarkanā krāsā: neizmantojiet dzīvzoga šķēres un lūdziet STIHL tirgotāja palīdzību.
	3 gaismas diodes deg sarkanā krāsā.	Dzīvzoga šķēres ir pārāk karstas.	▶ Izņemiet akumulatoru. ▶ Ļaujiet dzīvzoga šķērēm atdzist.
	4 gaismas diodes mirgo sarkanā krāsā.	Ir radies akumulatora traucējums.	▶ Izņemiet un atkal ielieciet akumulatoru. ▶ Ieslēdziet dzīvzoga šķēres.

- ▶ Uz 5 sekundēm ieslēdziet dzīvzoga šķēres. Griezējaži kustas. STIHL sveķu šķīdinātājs sadalās vienmērīgi.
- ▶ Ja rodas neskaidrības: sazinieties ar STIHL tirgotāju.

16 Remonts

16.1 Dzīvzoga šķēru, akumulatora un lādētāja remonts

Lietotājs nevar veikt dzīvzoga šķēru, griezējažu, akumulatora un lādētāja remontu pats.

- ▶ Ja dzīvzoga šķēres vai griezējaži ir bojāti: neizmantojiet dzīvzoga šķēres un lūdziet STIHL tirgotāja palīdzību.
- ▶ Ja akumulators ir bojāts: Nomainiet akumulatoru.
- ▶ Ja lādētājs ir bojāts: nomainiet lādētāju.
- ▶ Ja barošanas kabelis ir bojāts: neizmantojiet lādētāju un lūdziet STIHL tirgotāju nomainīt barošanas kabeli.

Traucējums	Akumulatora gaismas diodes	Cēlonis	Risinājums
			<ul style="list-style-type: none"> ▶ Ja 4 gaismas diodes turpina mirgot sarkanā krāsā: neizmantojiet akumulatoru un lūdziet STIHL tirgotāja palīdzību.
		Pārtraukts elektriskais savienojums starp dzīvzoga šķērēm un akumulatoru.	<ul style="list-style-type: none"> ▶ Izņemiet akumulatoru. ▶ Veiciet akumulatora nodalījuma kontaktu tīrīšanu. ▶ Ievietojiet akumulatoru.
		Dzīvzoga šķēres un akumulators ir mitri.	▶ Notīriet un izžāvējiet dzīvzoga šķēres vai akumulatoru.
Dzīvzoga šķēres darbības laikā izslēdzas.	3 gaismas diodes deg sarkanā krāsā.	Dzīvzoga šķēres ir pārāk karstas.	<ul style="list-style-type: none"> ▶ Izņemiet akumulatoru. ▶ Ļaujiet dzīvzoga šķērēm atdzist.
		Ir radies elektrosistēmas traucējums.	<ul style="list-style-type: none"> ▶ Izņemiet un atkal ielieciet akumulatoru. ▶ Ieslēdziet dzīvzoga šķēres.
Dzīvzoga šķēru darbības laiks ir pārāk īss.		Akumulators nav pilnībā uzlādēts.	▶ Pilnībā uzlādējiet akumulatoru.
		Ir pārsniegts akumulatora darbmūžs.	▶ Nomainiet akumulatoru.
Pēc akumulatora ievietošanas lādētājā nesākas uzlādes process.	1 gaismas diode deg sarkanā krāsā.	Akumulators ir pārāk karsts vai auksts.	▶ Ļaujiet akumulatoram sasilt. Uzlādes process tiks uzsākts automātiski pēc pieļaujamā temperatūras dizaina sasniegšanas.

17.2 Lādētāja traucējumu novēršana

Traucējumi	Lādētāja gaismas diode	Cēlonis	Novēršana
Akumulators netiek lādēts.	Gaismas diode mirgo sarkanā krāsā.	Pārtraukts elektriskais savienojums starp lādētāju un akumulatoru.	<ul style="list-style-type: none"> ▶ Izņemiet akumulatoru. ▶ Notīriet lādētāja elektriskos kontaktus. ▶ Ievietojiet akumulatoru.
		Radies lādētāja traucējums.	▶ neizmantojiet lādētāju un lūdziet STIHL tirgotāja palīdzību.

18 Tehniskie dati

18.1 STIHL HSA 56 dzīvzoga šķēres

- Atļautais akumulators: STIHL AK
- Svārs bez akumulatora: 2,9 kg

Darbības laiks ir dots vietnē www.stihl.com/battery-life.

18.2 Griezējnaži

- Zobu atstatums: 30 mm
- Griezuma garums: 450 mm
- Asināšanas leņķis: 35°

18.3 Akumulators STIHL AK

- Akumulatora tehnoloģija: litija jonu
- Spriegums: 36 V
- Kapacitāte (Ah): skatiet identifikācijas datu plāksnīti

- Energoietilpība (Wh): skatiet identifikācijas datu plāksnīti
- Svārs (kg): skatiet identifikācijas datu plāksnīti
- Eksploatācijas un glabāšanas pieļaujamais temperatūras diapazons: no -10 °C līdz +50 °C

18.4 Lādētājs STIHL AL 101

- Nominālais spriegums: skatiet identifikācijas datu plāksnīti
- Frekvence: skatiet identifikācijas datu plāksnīti
- Nominālā jauda: skatiet identifikācijas datu plāksnīti
- Uzlādes strāva: skatiet identifikācijas datu plāksnīti
- Eksploatācijas un glabāšanas pieļaujamais temperatūras diapazons: no +5 °C līdz +40 °C

Uzlādes laiki ir doti vietnē www.stihl.com/charging-times.

18.5 Pagarinātāji

Izmantojot pagarinātāju, tā vadiem - atkarībā no sprieguma un pagarinātāja garuma - jābūt vismaz šādiem šķērsriezumiem:

Ja nominālais spriegums datu plāksnītē ir no 220 V līdz 240 V:

- Vada garums līdz 20 m: AWG 15 / 1,5 mm²
- Vada garums no 20 m līdz 50 m: AWG 13 / 2,5 mm²

Ja nominālais spriegums datu plāksnītē ir no 100 V līdz 127 V:

- Vada garums līdz 10 m: AWG 14 / 2,0 mm²
- Vada garums no 10 m līdz 30 m: AWG 12 / 3,5 mm²

18.6 Trokšņa un vibrāciju vērtības

Skaņas spiediena līmeņa K vērtība ir 2 dB(A). Skaņas jaudas līmeņa K vērtība ir 2 dB(A). Vibrācijas vērtību K vērtība ir 2 m/s².

STIHL iesaka lietot dzirdes aizsarglīdzekļus.

- Skaņas spiediena līmenis L_{PA} mērīts saskaņā ar EN 60745-2-15: 80 dB(A).
- Skaņas jaudas līmenis L_{WA} mērīts saskaņā ar EN 60745-2-15: 91 dB(A).
- Vibrācijas vērtība a_{hv} mērīta saskaņā ar EN 60745-2-15
 - Vadības rokturis: 2,7 m/s². Vibrācijas vērtības K vērtība ir 2 m/s².
 - Cilpas rokturis: 1,2 m/s².

Norādītās vibrāciju vērtības tika izmērītas, izmantot standartā testa procedūru, un tās var izmantot elektroierīču salīdzināšanai. Faktiskās vibrāciju vērtības var atšķirties no norādītajām vērtībām atkarībā no lietojuma veida. Norādītās vibrāciju vērtības var izmantot vibrāciju radītās slodzes sākotnējai izvērtēšanai. Ir jānosaka faktiskā vibrāciju slodze. Var ņemt vērā arī laiku, kad elektroierīce ir izslēgta, vai laiku, kad elektroierīce ir ieslēgta, taču netiek noslogota.

Informāciju par direktīvas par darba ņēmēju aizsardzību pret vibrācijām 2002/44/EK prasību izpildi www.stihl.com/vib.

18.7 REACH

Ar REACH apzīmē EK rīkojumu par ķīmikāliju registrāciju, novērtējumu un sertifikāciju.

Informāciju par REACH rīkojuma izpildi skatiet vietnē www.stihl.com/reach.

19 Rezerves daļas un piederumi

19.1 Rezerves daļas un piederumi

STIHL Šie simboli apzīmē oriģinālās STIHL rezerves daļas un oriģinālos STIHL piederumus.

STIHL iesaka izmantot oriģinālās STIHL rezerves daļas un oriģinālos STIHL piederumus.

Neskatoties uz nepārtrauktu sekošanu aktivitātēm tirgū, STIHL nespēj novērtēt citu ražotāju rezerves daļas un piederumus, vai tie ir uzticami, droši un piemēroti lietošanai, un STIHL nespēj galvot par to lietošanu.

Oriģinālās STIHL rezerves daļas un oriģinālie STIHL piederumi ir pieejamas pie STIHL tirgotāja.

20 Utilizēšana

20.1 Dzīvžoga šķēru, akumulatora un lādētāja utilizēšana

Informāciju par utilizāciju varat saņemt pie STIHL tirgotāja.

- ▶ Utilizējiet dzīvžoga šķēres, akumulatoru, lādētāju, piederumus un iepakojumu atbilstoši noteikumiem un videi draudzīgi.

21 ES atbilstības deklarācija

21.1 STIHL HSA 56 dzīvžoga šķēres

ANDREAS STIHL AG & Co. KG
Badstraße 115
D-71336 Waiblingen

Vācija

- ar pilnu atbildību deklarē, ka
 - Konstrukcija: Dzīvžoga šķēres ar akumulatoru
 - Ražotāja zīmols: STIHL
 - Tips: HSA 56
 - Sērijas identifikācija: 4521

atbilst direktīvu 2011/65/ES, 2006/42/EK, 2014/30/ES un 2000/14/EK spēkā esošajiem noteikumiem un ir projektēts un konstruēts saskaņā ar šādiem standartiem ražošanas brīdī spēkā esošajā to versijā: EN 55014-1, EN 55014-2, EN 60745-1 un EN 60745-2-15.

- Izmantotais atbilstības novērtēšanas process atbilstoši direktīvas 2000/14/EK V pielikumam.
 - Izmērītais skaņas jaudas līmenis: 91 dB(A)
 - Garantētais skaņas jaudas līmenis: 93 dB(A)

Tehniskie dokumenti tiek glabāti uzņēmuma ANDREAS STIHL AG & Co. KG nodaļā Produktzulassung.

Izgatavošanas gads, ražošanas valsts un ierīces numurs ir norādīts uz zaru šķērēm.

Waiblingenā, 03.02.2020.

ANDREAS STIHL AG & Co. KG



ko pārstāv

Dr. Jürgen Hoffmann, ražošanas datu, noteikumu un reģistrācijas nodaļas vadītājs

21.2 Lādētāja STIHL AL 101 atbilstības norāde

Lādētājs tiek izgatavots un laists aprītē saskaņā ar šādām direktīvām: 2014/35/ES, 2014/30/ES un 2011/65/ES.

Izgatavošanas gads, ražošanas valsts un ierīces numurs ir norādīts uz lādētāja.

Pilns EK atbilstības sertifikāts ir pieejams uzņēmumā ANDREAS STIHL AG & Co. KG, Badstraße 115, 71336 Waiblingen, Vācija.

22 Vispārējie drošības norādījumi darbam ar elektroinstrumentiem

22.1 Ievads

Šajā sadaļā ir atspoguļoti standartā EN/IEC 62841 noformulētie vispārīgie drošības norādījumi, kas attiecas uz darbu ar manuāli vadāmiem, motorizētiem elektroinstrumentiem.

STIHL šie teksti jāizdrukā.

Sadaļā "Elektriskā drošība" iekļautie norādījumi elektrotrauma un elektrošoka riska samazināšanai neattiecas uz STIHL akumulatora ierīcēm.



BRĪDINĀJUMS

- **Izlasiet visus drošības norādījumus, instrukcijas, attēlus un tehniskos datus, kas ir saistīti ar šo elektroinstrumentu.** Kļūdas vai nolaidība šo instrukciju ieviešanā var kļūt par elektriskās strāvas triecienu, ugunsgrēka un/vai smagu traumu cēloni. **Uzglabājiet visus drošības norādījumus un instrukcijas arī turpmākai izmantošanai.**

Drošības tehnikas norādījumos izmantotais termins "Elektroinstrumenti" attiecas uz elektroinstrumentiem, kurus darbina, pieslēdzot elektroapgādes tīklam (ar barošanas kabeli), kā arī uz elektroinstrumentiem, kurus darbina ar akumulatoru (bez barošanas kabeļa).

22.2 Drošība darba vietā

- Uzturiet darba zonu tīru, kā arī labi apgaismotu.** Nekārtība darba vietā vai neapgaismotas darba zonas var novest pie nelaimes gadījumiem.
- Nestrādājiet ar elektroinstrumentiem sprādzienbīstamā vidē, kurā nav degošu šķidrumu, gāzu vai putekļu.** Elektroinstrumenti rada dzirksteles, kas var aizdedzināt putekļus vai tvaikus.
- Kad tiek lietoti elektroinstrumenti, bērniem un citām personām jāatrodas drošā attālumā.** Novēršot uzmanību, varat zaudēt kontroli pār elektroinstrumentu.

22.3 Elektrodrošība

- Elektroinstrumenta pieslēguma kontaktdakšai jāatbilst kontaktligzdai. Kontaktdakšai aizliegts veikt jebkādas pārveidojumus. Neizmantojiet kontaktdakšu adapterus kopā ar zemējumaizsargātiem elektroinstrumentiem.** Kontaktdakšas un kontaktligzdas, kam nav veikti pārveidojumi, samazina elektriskās strāvas triecienu risku.
- Nepieļaujiet ķermeņa nonākšanu saskarē ar sazemētām virsmām, piemēram, caurulēm, sil-diercēm, plītiem un ledusskapjiem.** Pastāv paaugstināts elektriskās strāvas triecienu risks, ja jūsu ķermenis ir sazemēts.
- Sargājiet elektroinstrumentus no lietus vai mitruma.** Elektroinstrumentos iekļuvus ūdens palielina elektriskās strāvas triecienu risku.
- Nelietojiet pieslēguma vadu neparedzētiem mērķiem.** Nekādā gadījumā neizmantojiet pieslēguma vadu elektroinstrumenta nešanai, vilkšanai vai kontaktdakšas izņemšanai. **Sargājiet barošanas kabeli no karstuma vai eļļu iedarbības, no asām malām, kā arī kustīgajām detaļām.** Bojāti vai sapinušies barošanas kabeli palielina elektriskās strāvas triecienu risku.
- Ja ar elektroinstrumentu strādājat brīvā dabā, izmantojiet tikai tādas pagarinātājus, kas ir piemēroti arī darbam ārpus telpām.** Izmantojiet pagarinātājus, kas ir piemēroti darbam ārpus

telpām, samazinās elektriskās strāvas trieciena risks.

- f) **Ja nav iespējams izvairīties no elektroinstrumenta izmantošanas mitrā vidē, izmantojiet bojājumstrāvas aizsargslēdzi.** Izmantojot bojājumstrāvas aizsargslēdzi, samazinās elektriskās strāvas trieciena risks.

22.4 Personu drošība

- a) **Esiet uzmanīgi, sekojiet tam, ko darāt, un strādājiet ar elektroinstrumentiem apdomīgi. Neizmantojiet elektroinstrumentus, kad esat noguruši vai atrodaties narkotiskos vielu, alkohola vai medikamentu iedarbībā.** Mirkļus neuzmanības darbā ar elektroinstrumentu var kļūt par smagu traumu cēloni.
- b) **Valkājiet individuālo aizsargaprīkojumu un vienmēr uzlieciet aizsargbrilles.** Valkājot individuālo aizsargaprīkojumu, piemēram, putekļu masku, aizsargapavus ar neslīdošu zoli, aizsargķiveri vai dzirdes aizsarglīdzekli, atkarībā no elektroinstrumenta pielietojuma veida, samazinās traumu risks.
- c) **Nepieļaujiet nejašu ierīces iedarbināšanu. Pārlicinieties, ka elektroinstruments ir izslēgts, pirms to pieslēgt elektroapgādei un/vai akumulatoram, kā arī pirms tā paceļšanas vai pārnēsāšanas.** Ja, pārnēsājot elektroinstrumentu, pirksts atradīsies uz slēdža vai ierīce būs ieslēgta un jūs to pieslēgsiet elektroapgādei, var notikt nelaimes gadījums.
- d) **Pirms elektroinstrumenta ieslēgšanas noņemiet regulēšanas instrumentus vai uzgriežņu atslēgu.** Instruments vai atslēga, kas atrodas rotējošā elektroinstrumenta detaļā, var kļūt par traumu cēloni.
- e) **Nepieļaujiet atrašanos nepareizā ķermeņa pozā. Rūpējieties par stabilu stāvokli un nepārtraukti atrodieties līdzsvarā.** Negaidītās situācijās tas palīdzēs labāk kontrolēt elektroinstrumentu.
- f) **Valkājiet piemērotu apģērbu. Nevalkājiet platu apģērbu vai rotaslietas. Sekojiet, lai mati un apģērbs atrastos drošā attālumā no kustīgajām detaļām.** Brīvs apģērbs, rotaslietas vai gari mati var ieķerties ierīces kustīgajās detaļās.
- g) **Ja iespējams uzmontēt putekļu nosūkšanas un savākšanas iekārtas, pārlicinieties, ka tās ir pieslēgtas un pareizi pielietojamas.** Putekļu nosūcēja izmantošana var samazināt putekļu radīto veselības apdraudējumu.

- h) **Nepārkāpiet drošību un elektroinstrumentu lietošanas drošības noteikumus - arī tad, ja esat bieži lietojis elektroinstrumentus.** Neuzmanīga lietošana vienā mirklī var radīt smagas traumas.

22.5 Elektroinstrumentu izmantošana un darbs ar tiem

- a) **Nepārslogojiet elektroinstrumentu. Ikreiz izmantojiet paredzētajam darbam piemērotu elektroinstrumentu.** Ar piemērotu elektroinstrumentu labāk un drošāk strādāsiet tā pielaujamās jaudas diapazonā.
- b) **Neizmantojiet elektroinstrumentu, kam bojāts slēdzis.** Elektroinstruments, ko vairs nevar ieslēgt vai izslēgt, ir bīstams un jāsamontē.
- c) **Pirms ierīces regulēšanas, darba instrumentu maiņas vai elektroinstrumenta novietošanas stāvēšanai, atvienojiet kontaktdakšu no kontakttīgšanas un/vai izņemiet izņemamu akumulatoru.** Šie drošības pasākumi nepieļaus neparedzētu elektroinstrumenta darbības uzsākšanu.
- d) **Elektroinstrumentus, ko neizmantojat, uzglabājiet bērnēm nepieejamā vietā. Neļaujiet elektroinstrumentu izmantot personām, kas to nepārzina vai nav lasījušas šīs instrukcijas.** Elektroinstrumenti ir bīstami, ja tos izmanto nepieredzējušas personas.
- e) **Kopiet elektroinstrumentus un to darba instrumentu rūpīgi. Pārbaudiet, vai kustīgās detaļas darbojas bez traucējumiem un neiesprūst, vai detaļas nav salūzušas vai bojātas tādā mērā, ka tas var ietekmēt elektroinstrumenta darbību. Pirms elektroinstrumenta atkārtotas izmantošanas lūdziet nomainīt bojātās detaļas.** Daudzu nelaimes gadījumu cēlonis ir slikti veikta elektroinstrumentu apkope.
- f) **Uzturiet griezējinstrumentus asus un tīrus.** Rūpīgi kopti griezējinstrumenti ar asām griezējmalām mazāk iesprūst, un tie ir vieglāk vadāmi.
- g) **Izmantojiet elektroinstrumentus, darba instrumentu, darba instrumentus utt. saskaņā ar šīm instrukcijām. Ikreiz ņemiet vērā darba apstākļus un veicamā darba specifiku.** Elektroinstrumentu izmantošana citiem neparedzētiem mērķiem var novest pie bīstamām situācijām.
- h) **Raugieties, lai rokturi un saskares virsmas būtu sausas, tīras un uz tām nebūtu eļļa vai smērvielas.** Slīdoši rokturi un saskares virsmas nenodrošina drošu elektroinstrumenta vadību un kontroli neparedzētās situācijās.

22.6 Ar akumulatoru darbināmu instrumentu izmantošana un darbs ar tiem

- Lietojiet akumulatoru uzlādēšanai tikai ražotāja ieteiktos lādētājus. Noteikta veida akumulatoriem paredzēta lādētāja izmantošana cita veida akumulatoru uzlādēšanai rada ugunsbīstamību.
- Lietojiet elektroinstrumentu darbināšanai tikai tiem paredzētos akumulatorus. Citi akumulatori var izraisīt savainošanas vai aizdegšanos.
- Nenovietojiet nelietoto akumulatoru biroja saspaužu, monētu, atslēgu, naglu, skrūvju vai citu nelieliem metāla priekšmetu tuvumā, kas varētu radīt kontaktu īsslēgumu. Akumulatora kontaktu īssavienojums var izraisīt apdedzināšanos vai aizdegšanos.
- Nepareiza lietošana var izraisīt šķidrums izplūdi no akumulatora. Izvairieties no saskares ar to. Ja tas nejauši nonācis saskarē ar ādu, nekavējoties noskalojiet ar ūdeni. Ja šķidrums iekļuvis acīs, papildus meklējiet arī medicīnisko palīdzību. Izplūdis akumulatora šķidrums var radīt ādas kairinājumu vai ķīmiskos apdegumus.
- Neizmantojiet bojātu vai izmainītu akumulatoru. Bojāti vai izmainīti akumulatori var darboties neparedzami un radīt ugunsgrēkus, sprādzienus vai traumas.
- Nepakļaujiet akumulatoru liesmu vai pārāk augstas temperatūras ietekmei. Liesmas vai temperatūra virs 130 °C (265 °F) var radīt sprādzienu.
- Ievērojiet lādēšanas norādes un nekādā gadījumā nelādējiet akumulatoru vai ar akumulatoru darbināmu instrumentu ārpus lietošanas instrukcijā dotā temperatūras diapazona. Nepareiza lādēšana vai lādēšana ārpus temperatūras diapazona var iznīcināt akumulatoru un paaugstināt ugunsbīstamību.

22.7 Serviss

- Savas elektroierīces remontu uzticiet kvalificētam, speciāli apmācītam personālam, kas izmanto tikai oriģinālās rezerves daļas. Tādējādi varēsiet būt pārliecināti, ka tiek saglabāta elektroierīces drošība.
- Nekādā gadījumā neveiciet bojātu akumulatoru apkopi. Jebkuru akumulatora apkopi būtu jāveic tikai ražotājam vai pilnvarotās pārstāvniecībās.

22.8 Drošības norādījumi darbam ar dzīvzoga šķērēm

Vispārīgi drošības norādījumi darbam ar dzīvzoga šķērēm

- Visām ķermeņa daļām jāatrodas drošā attālumā no nažiem. Nemēģiniet noņemt spraudņus vai turēt zāģēšanu, kas jāgriež asmeņu darbības laikā. Naži pēc slēdža izslēgšanas turpina kustēties. Mirkļis neuzmanības darbā ar dzīvzoga šķērēm var kļūt par smagu traumu cēloni.
- Pārnēsājiet dzīvzoga šķēres, turot aiz roktura, kad griezējinaži neatrodas kustībā un esiet piesardzīgs, lai nepagrieztu slēdzi. Pareiza dzīvzoga šķēru pārnēsāšana samazina nejaušas ieslēgšanās, kā arī šādi radītu nažu izraisīto traumu risku.
- Transportējot vai uzglabājot dzīvzoga šķēres, vienmēr uzlieciet nažiem apvalku. Pareiza rīcība ar dzīvzoga šķērēm samazina traumu gūšanas risku, ko rada nazis.
- Pirms iesprostoto izgriezto spraudņu noņemšanas vai ierīces apkopes pārliecinieties, vai visi slēdži ir izslēgti un akumulators ir noņemts vai izslēgts. Dzīvzoga šķēres neparedzēta darbība, vienlaikus noņemot iesprostoto materiālu, var radīt nopietnus.
- Turēt dzīvzoga trimmeri tikai ar izolētām roktura virsmām, jo griešanas asmens var atsitas no slēptajām elektroliņijām. Ja asmeņu saskari ar zem sprieguma esošu vadu, ierīces metāla daļas var pārvadīt strāvu un izraisīt elektriskās strāvas triecienu.
- Visas elektroliņijas jātur prom no griešanas laukuma. Vadi var būt noslēpti dzīvzogos vai krūmos, un ar nazi tos iespējams nejauši sagriezt.
- Nelietojiet dzīvzoga šķēres sliktos laika apstākļos - īpaši ne pērkona negaiss gadījumā. Tas samazina risku, ka to skāra zibens.

Sisukord

1	Eessõna.....	62
2	Informatsioon käesoleva kasutusjuhendi kohta.....	62
3	Ülevaade.....	62
4	Ohutusjuhised.....	63
5	Hekikäärde kasutusvalmis tegemine.....	70
6	Aku laadimine ja LEDid.....	70
7	Aku sissepanemine ja väljavõtmine.....	71

8	Hekikäärde sisselülitamine ja väljalülitamine.....	72
9	Hekikäärde ja aku kontrollimine.....	72
10	Hekikäärdega töötamine.....	73
11	Pärast tööd.....	73
12	Transportimine.....	73
13	Säilitamine.....	74
14	Puhastamine.....	74
15	Hooldamine.....	74
16	Remontimine.....	75
17	Rikete kõrvaldamine.....	75
18	Tehnilised andmed.....	76
19	Varuosad ja tarvikud.....	77
20	Utiliseerimine.....	77
21	EL vastavusdeklaratsioon.....	77
22	Elektritööriistade üldised ohutusjuhised....	78

1 Eessõna

Austatud klient!

Meil on hea meel, et otsustasite STIHLi kasuks. Me töötame välja ja valmistame oma tooteid tippkvaliteedis vastavalt klientide vajadustele. Nii tekivad kõrge töökindlusega tooted ka äärmuslikul koormamisel.

STIHL tähistab tippkvaliteeti ka teeninduses. Meie spetsialiseeritud poed tagavad kompetentse nõustamise ja juhendamise ning igakülgse tehnilise teeninduse.

STIHL on pühendunud jätkusuutlikule ja vastutustundlikule loodusega ümberkäimisele. Käesolev kasutusjuhend aitab Teil STIHLi toodet pika kasutusea jooksul ohutult ja keskkonnasõbralikult kasutada.

Me täname Teid usalduse eest ja soovime Teil oma STIHLi toote meeldivat kasutamist.



Dr Nikolas Stihl

TÄHTSIS! LUGEGE ENNE KASUTAMIST LÄBI JA HOIDKE ALLES.

2 Informatsioon käesoleva kasutusjuhendi kohta

2.1 Kehtivad dokumendid

Kehtivad kohalikud ohutuseeskirjad.

► Lugege, mõistke ja säilitage lisaks käesolevale kasutusjuhendile järgmisi dokumente:

- Ohutusjuhised aku STIHL AK

- Ohutusalaane informatsioon STIHLi akude ja paigaldatud akuga toodete kohta:
www.stihl.com/safety-data-sheets

2.2 Hoiausjuhiste tähistus tekstis

! OHT!

- Juhis viitab ohtudele, mis põhjustavad raskeid vigastusi või surma.
 - Nimetatud meetmed suudavad raskeid vigastusi või surma vältida.

! HOIATUS

- Juhis viitab ohtudele, mis **võivad** raskeid vigastusi või surma põhjustada.
 - Nimetatud meetmed suudavad raskeid vigastusi või surma vältida.

JUHIS

- Juhis viitab ohtudele, mis võivad materiaalselt kahju põhjustada.
 - Nimetatud meetmed suudavad materiaalselt kahju vältida.

2.3 Sümbolid tekstis



Antud sümbol viitab ühele peatükile käesolevas kasutusjuhendis.

3 Ülevaade

3.1 Hekikäär, aku ja laadija

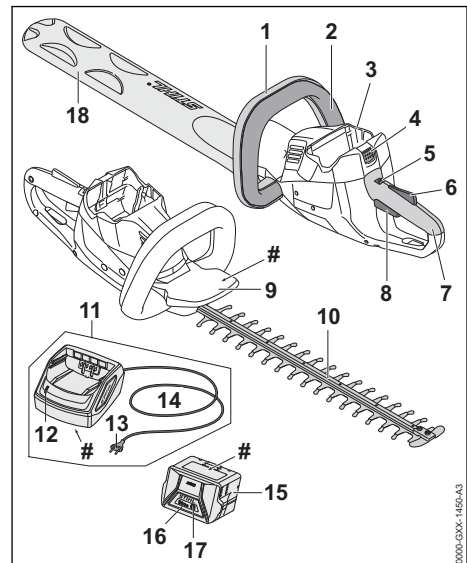

1 Lookkäepide

Lookkäepide on ette nähtud hekiäärrede hoidmiseks, juhtimiseks ja kandmiseks.

2 Lülituslook

Lülituslook lülitab hekiäärre koos lülitushoovaga sisse ja välja.

3 Akušahht

Akušahht võtab vastu aku.

4 Tõkestushoob

Tõkestushoob hoiab akut akušahhtis.

5 Põrkhoob

Fiksaatorhoob vabastab koos lülitushoovaga riiuga lülitushoova.

6 Lülitushoova riiv

Lülitushoova riiv vabastab koos fiksaatorhoovaga lülitushoova.

7 Juhtkäepide

Juhtkäepide on ette nähtud hekiäärrede käsitsemiseks, hoidmiseks ja juhtimiseks.

8 Lülitushoob

Lülitushoob lülitab hekiäärre koos lülitushoovaga sisse ja välja.

9 Käekaitse

Käekaitse kaitseb lookkäepidemele asuvat kätt löikenugadega kokkupuutumise eest.

10 Löikenoad

Löikenoad löikavad lõigatavat materjali.

11 Laadija

Laadija laeb akut.

12 LED

LED näitab laadija olekut.

13 Võrgupistik

Võrgupistik ühendab ühendusjuhtme pistikupesaga.

14 Ühendusjuhe

Ühendusjuhe ühendab laadija võrgupistikuga.

15 Aku

Aku varustab hekiäärre energiaga.

16 LEDid

LEDid näitavad aku laadimisseisundit ja rikkeid.

17 Suruklahv

Suruklahv aktiveerib akut asuvad LEDid.

18 Noakaitse

Noakaitse kaitseb löikenugadega kokkupuutumise eest.

Võimsussilt koos masina numbriga**3.2 Sümbolid**

Sümbolid võivad olla hekiäärredel, akul ja laadijal ning tähendavad järgmist:



Fiksaatorhoob lukustab selles positsioonis lülitushoova lahti.



Fiksaatorhoob lukustab selles positsioonis lülitushoova.



1 LED põleb punaselt. Aku on liiga soe või liiga külm.



4 LEDi vilguvad punaselt. Akul esineb rike.



LED põleb roheliselt ja akul asuvad LEDid põlevad või vilguvad roheliselt. Akut laetakse.



LED vilgub punaselt. Aku ja laadija vahel puudub elektrilise kontakt või akul või laadijal esineb rike.



Lwa Direktiivi 2000/14/EÜ kohaselt ühikutes dB(A) garanteeritud helivõimsustase, et toodete heliemiisioonid võrreldavaks teha.



Sümboli kõrval olevad andmed viitavad aku energiamahutavusele vastavalt elemendi tootja spetsifikatsioonile. Kasutamisel saadaolev energiasisaldus on väiksem.



Käitage elektriseadet suletud ja kuivas ruumis.



Ärge utiliseerige toodet koos olmejäätmetega.

4 Ohutusjuhised**4.1 Hoiatussümbolid**

Hekikäärredel, akul või laadijal asuvad hoiatussümbolid tähendavad järgmist:



Järgige ohutusjuhiseid ja ohutusmeetmeid.



Lugege, mõistke ja säilitage kasutusjuhendit.



Kandke kaitseprille.



Ärge puudutage liikuvaid löikenuge.



Võtke aku enne töökatkestusi, transportimist, hoiulepanekut, hooldust või remonti välja.



Kaitske hekkikääre ja laadijat vihma ning niiskuse eest.



Kaitske akut kuumuse ja tule eest.



Kaitske akut vihma ja niiskuse eest ega kastke seda vedelikesse.



Pidage kinni akule lubatud temperatuurivahemikust.

4.2 Sihtotstarbekohane kasutus

Hekikäärid STIHL HSA 56 on ette nähtud hekkide, pöösaste, puhmaste ja võsa lõikamiseks.

Hekikääre ei tohi vihma korral kasutada.

Aku STIHL AK varustab hekkikääre energiaga.

Laadija STIHL AL 101 laeb akut STIHL AK.

▲ HOIATUS

- Akud ja laadijad, mis pole STIHLi poolt hekkikäärde jaoks heaks kiidetud, võivad tulekahjusid ning plahvatusi põhjustada. Inimesed võivad raskesti vigastada või surma saada ja materiaalne kahju tekkida.
 - ▶ Kasutage hekkikääre akuga STIHL AK.
 - ▶ Laadige akut STIHL AK laadijaga STIHL AL 101, AL 300 või AL 500.
- Kui hekkikääre, akut või laadijat ei kasutata sihtotstarbekohaselt, siis võivad inimesed vigastada või surma saada ning materiaalne kahju tekkida.
 - ▶ Kasutage hekkikääre, akut ja laadijat käesolevas kasutusjuhendis kirjeldatud viisil.

4.3 Nõuded kasutajale

▲ HOIATUS

- Instrueerimata kasutajad ei suuda hekkikäärdest, akust ja laadijast tulenevaid ohte tuvas-

tada ega hinnata. Kasutaja või teised inimesed võivad raskesti vigastada või surma saada.



▶ Lugege, mõistke ja säilitage kasutusjuhendit.

- ▶ Kui hekkikäärid, aku või laadija antakse teisele isikule edasi: andke kasutusjuhend kaasa.
- ▶ Tehke kindlaks, et kasutaja vastab järgmistele nõuetele:
 - Kasutaja on välja puhanud.

– Kasutaja on kehaliselt, sensoorselt ja vaimselt võimeline hekkikääre, akut ning laadijat käsitsema ning nendega töötama. Kui kasutaja on selleks kehaliselt, sensoorselt ja vaimselt piiratult võimeline, siis tohib kasutaja töötada ainult vastutava isiku järelevalve all või instruktiooni järgi.

- Kasutaja ei suuda hekkikäärdest, akust ja laadijast tulenevaid ohte tuvastada ega hinnata.

– Kasutaja on täisealine või kasutajale õpetatakse järelevalve all eriala vastavalt siseriiklikele regulatsioonidele.

– Kasutaja on saanud STIHLi esinduses või asjatundliku isiku poolt instruktiooni enne, kui ta esimest korda hekkikäärdega töötab ja laadijat kasutab.

- Kasutaja teovõime pole alkoholi, ravimite või uimastite tõttu piiratud.
- ▶ Kui esineb ebaselgusi: pöörduge STIHLi esindusse.

4.4 Riietus ja varustus

▲ HOIATUS

- Töö ajal võivad hekikäärid pikad juuksed sisse tõmmata. Kasutaja võib tõsiselt vigastada saada.
 - ▶ Siduge ja kinnitage pikad juuksed nii, et need paikneksid õlgadest kõrgemal.
- Töö ajal võidakse esemeid suure kiirusega üles paisata. Kasutaja võib vigastada saada.
 - ▶ Kandke liibuvaid kaitseprille. Sobivad kaitseprillid on normi EN 166 või siseriiklike eeskirjade kohaselt kontrollitud ja vastava tähistusega kaubanduses saadaval.
 - ▶ Kandke pikkade varrukatega liibuvat särki ja pikki pükse.
- Töö ajal võidakse tolmu üles keerutada. Sissehingatud tolmu võib tervist kahjustada ja tekitada allergilisi reaktsioone.
 - ▶ Tolmu üleskeerutamise korral: kandke tolmutukaitsemaski.
- Ebasobiv riietus võib puudesse, võsasse ja hekikäärdesse kinni jääda. Sobiva riietuseta kasutajad võivad raskesti vigastada saada.
 - ▶ Kandke liibuvat riietust.
 - ▶ Võtke sallid ja ehted ära.
- Kasutaja võib töö ajal liikuvate lõikenugadega kokku puutuda. Kasutaja võib tõsiselt vigastada saada.
 - ▶ Kandke vastupidavast materjalist jalatseid.
 - ▶ Kandke vastupidavast materjalist pikki pükse.
- Kasutaja võib puhastamise või hoolduse ajal lõikenugadega kokku puutuda. Kasutaja võib vigastada saada.
 - ▶ Kandke vastupidavast materjalist töökindaid.
- Kui kasutaja kannab ebasobivaid jalatseid, siis võib ta libastuda. Kasutaja võib vigastada saada.
 - ▶ Kandke haarduva tallaga tugevaid kinniseid jalatseid.

4.5 Tööpiirkond ja ümbrus

4.5.1 Hekikäärid

▲ HOIATUS

- Kõrvalised isikud, lapsed ja loomad ei suuda hekikäärdest ning ülespaisatud esemetest tulenevaid ohte tuvastada ega hinnata. Kõrvalised isikud, lapsed ja loomad võivad raskesti vigastada saada ning materiaalne kahju tekkida.

- ▶ Hoidke kõrvalised isikud, lapsed ja loomad tööpiirkonnast eemal.
- ▶ Ärge jätke hekikääre järelevalveta.
- ▶ Tehke kindlaks, et lapsed ei saa hekikäärtega mängida.

- Hekikäärid pole vee eest kaitstud. Kui töötatakse vihmast või niiskes ümbruses, siis võib tekkida elektrilöökk. Kasutaja võib vigastada saada ja hekikäärid võivad kahjustada saada.



- ▶ Ärge töötage vihmast ega niiskes ümbruses.

- Hekikäärde elektrilised detailid võivad sädemeid tekitada. Sädemed võivad kergesti süttivas või plahvatusvõimelises ümbruses tulekahjusid ning plahvatusi tekitada. Inimesed võivad raskesti vigastada või surma saada ja materiaalne kahju tekkida.
 - ▶ Ärge töötage kergesti süttivas ja plahvatusvõimelises ümbruses.

4.5.2 Aku

▲ HOIATUS

- Kõrvalised isikud, lapsed ja loomad ei suuda akust tulenevaid ohte tuvastada ega hinnata. Kõrvalised isikud, lapsed ja loomad võivad raskesti vigastada saada.
 - ▶ Hoidke kõrvalised isikud, lapsed ja loomad eemal.
 - ▶ Ärge jätke akut järelevalveta.
 - ▶ Tehke kindlaks, et lapsed ei saa akuga mängida.
- Aku pole kõigi ümbrusmõjude eest kaitstud. Kui aku on allutatud teatud kindlatele ümbrusmõjudele, siis võib aku põlema süttida või plahvatada. Inimesed võivad raskesti vigastada saada ja materiaalne kahju tekkida.



- ▶ Kaitske akut kuumuse ja tule eest.
- ▶ Ärge visake akut tulle.



- ▶ Kasutage ja säilitage akut temperatuurivahemikus - 10 °C ja + 50 °C vahel.



- ▶ Kaitske akut vihma ja niiskuse eest ega kastke seda vedelikesse.

- ▶ Hoidke aku metallist esemetest eemal.
- ▶ Ärge allutage akut kõrgele rõhule.
- ▶ Ärge allutage akut mikrolainetele.
- ▶ Kaitske akut kemikaalide ja soolade eest.

4.5.3 Laadija

▲ HOIATUS

- Kõrvalised isikud, lapsed ja loomad ei suuda laadijast ning elektrivoolust tulenevaid ohte tuvastada ega hinnata. Kõrvalised isikud, lapsed ja loomad võivad raskesti vigastada või surma saada.
 - ▶ Hoidke kõrvalised isikud, lapsed ja loomad eemal.
 - ▶ **Tehke kindlaks, et lapsed ei saa laadijaga mängida.**
- Laadija pole vee eest kaitsitud. Kui töötatakse vihmast või niiskes ümbruses, siis võib tekkida elektrilöök. Kasutaja võib vigastada saada ja laadija võib kahjustada saada.



- ▶ Ärge käituge vihmast ega niiskes ümbruses.
- Laadija pole kõigi ümbrusmõjude eest kaitsitud. Kui laadija on allutatud teatud kindlatele ümbrusmõjudele, siis võib laadija põlema süttida või plahvatada. Inimesed võivad raskesti vigastada saada ja materiaalne kahju tekkida.
 - ▶ Käituge laadijat suletud ja kuivas ruumis.
 - ▶ Ärge käituge laadijat kergesti süttivas ja plahvatusvõimelises ümbruses.
 - ▶ Ärge käituge laadijat kergesti süttival aluspinnal.
 - ▶ Kasutage ja säilitage laadijat temperatuurivahemikus + 5 °C ja + 40 °C vahel.
- Inimesed võivad ühendusjuhtmele komistada. Inimesed võivad vigastada saada ja laadija võib kahjustada saada.
 - ▶ Vedage ühendusjuhe põrandale liibuvalt.

4.6 Ohutusnõuetele vastav seisund

4.6.1 Hekikäärid

- Hekikäärid on ohutusnõuetele vastavas seisundis, kui on täidetud järgmised tingimused:
- Hekikäärid on kahjustamata.
 - Hekikäärid on puhtad ja kuivad.
 - Käsitsemiselemendid talitlevad ja on muutmata.
 - Lõikenoad on õigesti paigaldatud.
 - Paigaldatud on antud hekikäärde STIHLi originaaltarvikuid.
 - Tarvikud on õigesti paigaldatud.

▲ HOIATUS

- Ohutusnõuetele mittevastavas seisundis ei saa detailid enam õigesti talitleda ja ohutus-

seadiste toime võidakse tühistada. Inimesed võivad raskesti vigastada või surma saada.

- ▶ Töötage kahjustamata hekikäärdega.
- ▶ Kui hekikäärid on määratud või märjad: puhastage hekikäärid ja laske neil kuivada.
- ▶ Ärge muutke hekikääre. Ärge muutke hekikääre.
- ▶ Kui käsitsemiselemendid ei talitle: ärge töötage hekikäärdega.
- ▶ Paigaldage antud hekikäärde STIHLi originaaltarvikuid.
- ▶ Paigaldage tarvikud nii, nagu käesolevas kasutusjuhendis või tarviku kasutusjuhendis kirjeldatud.
- ▶ Ärge pistke hekikäärde avadesse esemeid.
- ▶ Vahetage kulunud või kahjustatud juhisesilidid välja.
- ▶ Kui esineb ebaselgusi: pöörduge STIHLi esindusse.

4.6.2 Lõikenoad

Lõikenoad on ohutusnõuetele vastavas seisundis, kui on täidetud järgmised tingimused:

- Lõikenoad on kahjustamata.
- Lõikenoad pole deformeerunud.
- Lõikenoad liiguvad kergesti.
- Lõikenoad on õigesti teritatud.
- Lõikenoad on kraatideta.

▲ HOIATUS

- Ohutusnõuetele mittevastavas seisundis võivad lõikenugade osad vabaneda ning eemale paiskuda. Inimesed võivad raskesti vigastada saada.
 - ▶ Töötage kahjustamata lõikenuga.
 - ▶ Teritage ja eemaldage lõikenoolt õigesti kraatid.
 - ▶ Kui esineb ebaselgusi: pöörduge STIHLi esindusse.

4.6.3 Aku

Aku on ohutusnõuetele vastavas olekus, kui täidetud on järgmised tingimused.

- Aku on kahjustamata.
- Aku on puhas ja kuiv.
- Aku töötab ja seda pole muudetud.

▲ HOIATUS

- Kui aku ei ole ohutusnõuetele vastavas olekus, ei saa sellega enam ohutult töötada. Inimesed võivad saada raskelt vigastada.
 - ▶ Töötage akuga, mis ei ole kahjustatud ning on töökorras.
 - ▶ Ärge laadige kahjustunud või defektset akut.

- ▶ Kui aku on määrdunud või märg: puhastage aku ära ja laske kuivada.
- ▶ Ärge akut muutke.
- ▶ Ärge pistke aku avadesse esemeid.
- ▶ Ärge ühendage ja lühistage aku kontakte metalliesemetega.
- ▶ Ärge akut avage.
- ▶ Vahetage kulunud või kahjustatud sildid välja.
- Kahjustunud akust võib akuvedelik välja voolata. Vedeliku sattumine nahale või silma võib nahka või silmi ärritada.
 - ▶ Vältige vedelikuga kokkupuutumist.
 - ▶ Nahale sattumisel: peske kokkupuutunud kohti rohke vee ja seebiga.
 - ▶ Silma sattumisel: loputage silmi vähemalt 15 minutit rohke veega ja pöörduge arsti poole.
- Kahjustunud või vigane aku võib ebatavaliselt haiseda, suitseda või põleda. Inimesed võivad saada raskelt vigastada või surma ja tekkida võib materiaalne kahju.
 - ▶ Kui aku haiseb ebatavaliselt või suitseb: ärge akut kasutage ja hoidke see põlevatest materjalidest eemal.
 - ▶ Kui aku põleb: proovige kustutada akut tulekustuti või veega.
- ▶ Kui valgustingimused ja nähtavustingimused on halvad: ärge töötage hekikääridega.
- ▶ Käsitsege hekikääre üksi.
- ▶ Pöörake tähelepanu takistustele.
- ▶ Töötage maapinnal seistes ja hoidke tasakaalu. Kui tuleb töötada kõrgustes: kasutage tõstelava või turvalisi tellinguid.
- ▶ Kui tekivad väsimusnähud: tehke tööpaus.
- Kui kasutaja töötab õlgadest kõrgemal, siis võib ta kiiremini väsida. Kasutaja võib raskesti vigastada saada.
 - ▶ Töötage õlgadest kõrgemal ainult lühikest aega.
 - ▶ Tehke tööpause.
- Kui liikuv löikenuga satub kokku kõva esemega, siis võidakse see kiiresti seisma pidurdada. Tekkivate reaktsioonijõudude tõttu võib kasutaja hekikäärde üle kontrolli kaotada ja raskesti vigastada saada.
 - ▶ Hoidke hekikääre mõlema käega kinni.
 - ▶ Otsige hekk enne töötamist kõvade esemete suhtes läbi ja eemaldage esemed.
- Liikuvad löikenoad võivad kasutajat lõigata. Kasutaja võib raskesti vigastada saada.
 - ▶ Ärge puudutage liikuvaid löikenuge.
 - ▶ Kui löikenoad on mingi esemega blokeeritud: lülitage hekikäärid välja ja võtke aku välja. Kõrvaldage alles siis ese.



4.6.4 Laadija

Laadija on ohutusnõuetele vastavas seisundis, kui on täidetud järgmised tingimused:

- Laadija on kahjustamata.
- Laadija on puhas ja kuiv.

▲ HOIATUS

- Ohutusnõuetele mittevastavas seisundis ei saa detailid enam õigesti talitleda ja ohutuseadiste toime võidakse tühistada. Inimesed võivad raskesti vigastada või surma saada.
 - ▶ Kasutage kahjustamata laadijat.
 - ▶ Kui laadija on määrdunud või märg: puhastage laadija ja laske sel kuivada.
 - ▶ Ärge muutke laadijat.
 - ▶ Ärge pistke laadija avadesse esemeid.
 - ▶ Ärge ühendage ega lühistage laadija elektrilisi kontakte metallist esemetega.
 - ▶ Ärge avage laadijat.

4.7 Töötamine

▲ HOIATUS

- Kasutaja ei saa teatud kindlates olukordades enam kontsentreeritult töötada. Kasutaja võib komistada, kukkuda ja raskesti vigastada saada.
 - ▶ Töötage rahulikult ja läbimõeldult.

▲ OHT!

- Kui töötatakse pinget juhtivate juhtmete ümbruses, siis võivad löikenoad pinget juhtivate juhtmetega kokku puutuda ja neid kahjustada. Kasutaja võib raskesti vigastada või surma saada.

- ▶ Ärge töötage pinget juhtivate juhtmete ümbruses.

4.8 Laadimine

▲ HOIATUS

- Laadimise ajal võib kahjustatud või defektne laadija ebatavaliselt lõhnata või suitseda. Inimesed võivad vigastada saada ja materiaalne kahju tekkida.
 - ▶ Tõmmake võrgupistik pistikupesast välja.
- Laadija võib soojuste ebapiisava äravoolu tõttu üle kuumeneda ja tulekahju põhjustada. Inimesed võivad raskesti vigastada või surma saada ja materiaalne kahju tekkida.
 - ▶ Ärge katke laadijat kinni.

4.9 Elektriline ühendamine

Kokkupuude elektrit juhtivate detailidega võib tekkida järgmistel põhjustel:

- Ühendusjuhe või pikendusjuhe on kahjustatud.
- Ühendusjuhtme või pikendusjuhtme võrgupistik on kahjustatud.
- Pistikupesa pole õigesti installeeritud.

▲ OHT!

- Kokkupuude elektrit juhtivate detailidega võib põhjustada elektrilööki. Kasutaja võib raskesti vigastada või surma saada.
 - ▶ Tehke kindlaks, et ühendusjuhe, pikendusjuhe ja nende võrgupistikud on kahjustamata.



Kui ühendusjuhe või pikendusjuhe on kahjustatud:

- ▶ Ärge puudutage kahjustatud kohta.
- ▶ Tõmmake võrgupistik pistikupesast välja.
- ▶ Puudutage ühendusjuhet, pikendusjuhet ja nende võrgupistikuid kuivade kätega.
- ▶ Pistke ühendusjuhtme või pikendusjuhtme võrgupistikud õigesti installeeritud ning kaitsekontaktiga turvatud pistikupesasse.
- ▶ Ühendage laadija külge rikkevoolu-kaitsetülili (30 mA, 30 ms) kaudu.
- Kahjustatud või ebasobiv pikendusjuhe võib põhjustada elektrilööki. Inimesed võivad raskesti vigastada või surma saada.
 - ▶ Kasutage õige juhtmeristlõikega pikendusjuhet,  18.5.

▲ HOIATUS

- Laadimise ajal võib vale võrgupinge või vale võrgusagedus laadijas ülepinge põhjustada. Laadija võib kahjustada saada.

- ▶ Tehke kindlaks, et elektrivõrgu võrgupinge ja võrgusagedus ühilduvad laadija võimsussildil esitatud andmetega.

- Valesti veetud ühendusjuhe ja pikendusjuhe võivad kahjustada saada ja inimesed võivad neil komistada. Inimesed võivad vigastada saada ja ühendusjuhe või pikendusjuhe võib kahjustada saada.
 - ▶ Vedage ja tähistage ühendusjuhe ning pikendusjuhe nii, et inimesed neil ei komista.
 - ▶ Vedage ühendusjuhe ja pikendusjuhe nii, et need pole pingul ega sõlmes.
 - ▶ Vedage ühendusjuhe ja pikendusjuhe nii, et neid ei murta, need ei saa kahjustada, muljuda ega hõõru.
 - ▶ Kaitske ühendusjuhet ja pikendusjuhet kuumuse, õli ning kemikaalide eest.
 - ▶ Vedage ühendusjuhe ja pikendusjuhe kuival aluspinnal.
- Töö ajal pikendusjuhe soojeneb. Kui soojus ei saa ära voolata, siis võib põhjustada soojustulekahju.
 - ▶ Kui kasutatakse kaablitrummli: kerige kaablitrummel täielikult maha.
- Kui elektrijuhtmed ja torud jooksevad seinas, siis võivad need kahjustada saada, kui laadija monteeritakse seina külge. Kokkupuude elektrijuhtmetega võib põhjustada elektrilööki. Inimesed võivad raskesti vigastada saada ja materiaalne kahju tekkida.
 - ▶ Tehke kindlaks, et ettenähtud kohas ei jookse elektrijuhtmeid ja torusid.
- Kui laadija pole käesolevas kasutusjuhendis kirjeldatud viisil seina külge monteeritud, siis võib laadija või aku alla kukkuda või laadija liiga kuumaks minna. Inimesed võivad vigastada saada ja materiaalne kahju tekkida.
 - ▶ Monteerige laadija seina külge käesolevas kasutusjuhendis kirjeldatud viisil.
- Kui laadija monteeritakse sissepandud akuga seina külge, siis võib aku laadijast välja kukkuda. Inimesed võivad vigastada saada ja materiaalne kahju tekkida.
 - ▶ Monteerige esmalt laadija seina külge ja pange siis aku sisse.

4.10 Transportimine

4.10.1 Hekikäärid

▲ HOIATUS

- Transportimise ajal võivad hekikäärid ümber kukkuda või liikuda. Inimesed võivad vigastada saada ja materiaalne kahju tekkida.
 - ▶ Lükake fiksaatorhoob positsiooni .



▶ Võtke aku välja.

- ▶ Lükake noakaitse nii lõikenugade peale, et see katab lõikenoad täielikult ära.
- ▶ Kindlustage hekikäärid pingutusrihmade, rihmade või võrguga nii, et need ei saa ümber kukkuda ega liikuda.

4.10.2 Aku

▲ HOIATUS

- Aku pole kõigi ümbrusmõjude eest kaitstud. Kui aku on allutatud teatud kindlatele ümbrusmõjudele, siis võib aku kahjustada saada ja materiaalne kahju tekkida.
 - ▶ Ärge transportige kahjustatud akut.
 - ▶ Transportige akut elektrit mittejuhtivas pakendis.
- Transportimise ajal võib aku ümber kukkuda või liikuda. Inimesed võivad vigastada saada ja materiaalne kahju tekkida.
 - ▶ Pakendage aku pakendisse nii, et see ei saa liikuda.
 - ▶ Kindlustage pakend nii, et see ei saa liikuda.

4.10.3 Laadija

▲ HOIATUS

- Transportimise ajal võib laadija ümber kukkuda või liikuda. Inimesed võivad vigastada saada ja materiaalne kahju tekkida.
 - ▶ Tõmmake võrgupistik pistikupesast välja.
 - ▶ Võtke aku välja.
 - ▶ Kindlustage laadija pingutusrihmade, rihmade või võrguga nii, et see ei saa ümber kukkuda ega liikuda.
- Ühendusjuhe pole ette nähtud laadija kandmiseks. Ühendusjuhe ja laadija võivad kahjustada saada.
 - ▶ Kerige ühendusjuhe peale ja kinnitage laadija külge.

4.11 Säilitamine

4.11.1 Hekikäärid

▲ HOIATUS

- Lapsed ei suuda hekikäärdest tulenevaid ohte tuvastada ega hinnata. Lapsed võivad raskesti vigastada saada.
 - ▶ Lükake fiksaatorhoob positsiooni ⚠.



▶ Võtke aku välja.

- ▶ Lükake noakaitse nii lõikenugade peale, et see katab lõikenoad täielikult ära.
- ▶ Säilitage hekikääre väljaspool laste käeulastust.
- Hekikäärde elektrilised kontaktid ja metallist detailid võivad niiskuse tõttu korrodeeruda. Hekikäärid võib kahjustada saada.
 - ▶ Lükake fiksaatorhoob positsiooni ⚠.



▶ Võtke aku välja.

- ▶ Säilitage hekikääre puhaste ja kuivadena.

4.11.2 Aku

▲ HOIATUS

- Lapsed ei suuda akust tulenevaid ohte tuvastada ega hinnata. Lapsed võivad raskesti vigastada saada.
 - ▶ Säilitage akut väljaspool laste käeulastust.
- Aku pole kõigi ümbrusmõjude eest kaitstud. Kui aku on allutatud teatud kindlatele ümbrusmõjudele, siis võib aku kahjustada saada.
 - ▶ Säilitage akut puhta ja kuivana.
 - ▶ Säilitage akut suletud ruumis.
 - ▶ Säilitage akut hekikäärdest ja laadijast eraldi.
 - ▶ Säilitage akut elektrit mittejuhtivas pakendis.
 - ▶ Säilitage akut temperatuurivahemikus - 10 °C ja + 50 °C vahel.

4.11.3 Laadija

▲ HOIATUS

- Lapsed ei suuda laadijast tulenevaid ohte tuvastada ega hinnata. Lapsed võivad raskesti vigastada või surma saada.
 - ▶ Võtke aku välja.
 - ▶ Säilitage laadijat väljaspool laste käeulastust.
- Laadija pole kõigi ümbrusmõjude eest kaitstud. Kui laadija on allutatud teatud kindlatele ümbrusmõjudele, siis võib laadija kahjustada saada.
 - ▶ Võtke aku välja.
 - ▶ Kui laadija on soe: laske laadijal maha jahutada.
 - ▶ Säilitage laadijat puhta ja kuivana.
 - ▶ Säilitage laadijat suletud ruumis.

- ▶ Säilitage laadijat temperatuurivahemikus + 5 °C ja + 40 °C vahel.
- Ühendusjuhe pole ette nähtud laadija kandmiseks või ülesriputamiseks. Ühendusjuhe ja laadija võivad kahjustada saada.
 - ▶ Haarake ja hoidke kinni laadija korpusest. Laadijale on paigaldatud selle lihtsamaks ülestõstmiseks süviskäepide.
 - ▶ Riputage laadijat seinahoidikust üles.

4.12 Puhastamine, hooldamine ja remontimine

▲ HOIATUS

- Kui puhastuse, hoolduse või remondi ajal on aku sisse pandud, siis võidakse hekkikäärid ettekuvatsematult sisse lülitada. Inimesed võivad raskesti vigastada saada ja materiaalne kahju tekkida.

- ▶ Lükake fiksaatorhoob positsiooni .



- ▶ Võtke aku välja.

- Teravad puhastusvahendid, veejuga või teravate esemetega puhastamine võivad kahjustada hekilõikurit, lõiketerasid, akut või laadijat. Kui hekkääre, lõikenuge, akut või laadijat ei puhastata õigesti, siis ei pruugi detailid enam õigesti talitleda ja ohutusseadiste toime võidakse tühistada. Inimesed võivad raskesti vigastada saada.

- ▶ Puhastage hekkääre, lõikenuge, akut ja laadijat käesolevas kasutusjuhendis kirjeldatud viisil.

- Kui hekkääre, lõikenuge, akut või laadijat ei hooldata ega remondita õigesti, siis ei pruugi detailid enam õigesti talitleda ja ohutusseadiste toime võidakse tühistada. Inimesed võivad raskesti vigastada või surma saada.

- ▶ Ärge hooldage või remontige hekkääre, akut ja laadijat ise.
- ▶ Kui hekilõikur, aku või laadija vajavad hooldust või remonti: pöörduge STIHL-i edasimüüja poole.
- ▶ Hooldage lõikenuge käesolevas kasutusjuhendis kirjeldatud viisil.







- Kasutaja võib ennast lõikenugade puhastamise ajal teravatel lõikehammastel lõigata. Kasutaja võib vigastada saada.

- ▶ Kandke vastupidavast materjalist töökindaid.

5 Hekikäärde kasutusvalmis tegemine

5.1 Hekikäärde kasutusvalmis tegemine

Iga kord enne töö algust peate viima läbi järgmised sammu:

- ▶ Tehke kindlaks, et järgmised detailid on ohutusnõuetele vastavas seisundis:
 - hekkäärid,  4.6.1.
 - lõikenoad,  4.6.2.
 - aku,  4.6.3.
 - laadija,  4.6.4.
- ▶ Kontrollige akut,  9.2.
- ▶ Laadige aku täiesti täis,  6.2.
- ▶ Puhastage hekkäärid,  14.1.
- ▶ Kontrollige käsitemelementide kontrolli ajal vilguvad 3 LEDi punaset: võtke aku välja ja pöörduge STIHLi esindusse. Hekikääridel esineb rike.
- ▶ Kui samme ei saa läbi viia: ärge kasutage hekkääre ja pöörduge STIHLi esindusse.

6 Aku laadimine ja LEDid

6.1 Laadija monteerimine seinale

Laadijat saab seinale külge monteerida.

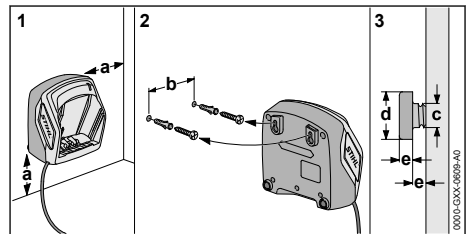

- ▶ Monteerige laadija nii seinale külge, et järgmised tingimused on täidetud:

- Kasutatakse sobivat kinnitusmaterjali.
- Laadija on horisontaalselt. Pidage kinni järgmistest mõõtudest:
 - a = vähemalt 100 mm
 - b (AL 101) = 75 mm
 - b (AL 300 ja AL 500) = 120 mm
 - c = 4,5 mm
 - d = 9 mm
 - e = 2,5 mm

6.2 Aku laadimine

Laadimisaeg sõltub erinevatest teguritest, nt aku temperatuurist või ümbrustemperatuurist. Tegelik laadimisaeg võib esitatud laadimisajast kõrvale kalduda. Laadimisaeg on esitatud www.stihl.com/charging-times all.

Kui võrgupistik on pistikupesasse pistetud ja aku sisestatakse laadijasse, siis käivitub laadimisprotseduur automaatselt. Kui aku on täielikult laetud, siis lülitub laadija automaatselt välja.

Laadimise ajal aku ja laadija soojenevad.

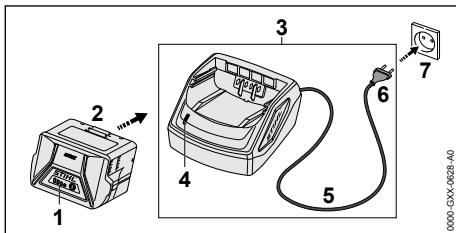

- ▶ Pistke võrgupistik (6) hästi ligipäsetavasse pistikupesasse (7). Laadija (3) viib läbi enesetesti. LED (4) põleb u 1 sekundi roheliselt ja u 1 sekundi punaselt.
- ▶ Vedage ühendusjuhe (5).
- ▶ Pange aku (2) laadija (3) juhikutesse ja suruge lõpuni. LED (4) põleb roheliselt. LEDid (1) põlevad roheliselt ja laetakse akut (2).
- ▶ Kui LED (4) ja LEDid (1) enam ei põle: Aku (2) on täielikult laetud ja selle võib laadijast (3) välja võtta.
- ▶ Kui laadijat (3) enam ei kasutata: tõmmake võrgupistik (6) pistikupesast (7) välja.

6.3 Laadimisseisundi näitamine

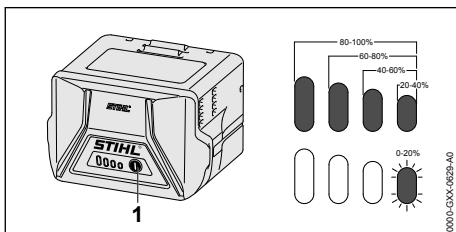

- ▶ Vajutage suruklahvi (1). LEDid põlevad u 5 sekundit roheliselt ja näitavad laadimisseisundit.

- ▶ Kui parem LED vilgub roheliselt: Laadige akut.

6.4 LEDid akul

LEDid võivad näidata aku laadimisseisundit või rikkeid. LEDid võivad roheliselt või punaselt põleda või vilkuda.

Kui LEDid põlevad või vilguvad roheliselt, siis näidatakse laadimisseisundit.

- ▶ Kui LEDid põlevad või vilguvad punaselt: kõrvaldage rikked, lk 17. Hekikäärdes või akus esineb rike.

6.5 LED laadijal

LED näitab laadija olekut.

Kui LED põleb roheliselt, siis laetakse akut.

- ▶ Kui LED vilgub roheliselt: Kõrvaldage rikked. Laadijal esineb rike.

7 Aku sissepanemine ja väljavõtmine

7.1 Aku sissepanemine

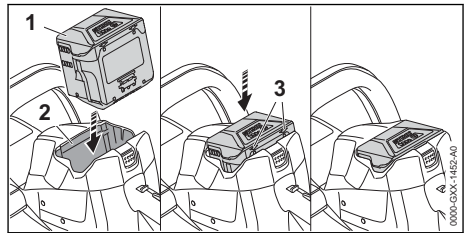

- ▶ Suruge akut (1) senikaua akušahti (2), kuni on kuulda klõpsu. Nooled (3) on akul (1) veel nähtavad ja aku (1) on akušahtis (2) kindlustatud. Hekikäärde ja aku (1) vahel pole elektrilist kontakti.
- ▶ Vajutage aku (1) lõpuni akušahti (2). Aku (1) fikseerub teise klõpsuga ja paikneb hekikäärde korpusega kohakuti.

7.2 Aku väljavõtmine

- ▶ Asetage hekikäärde tasasele pinnale.

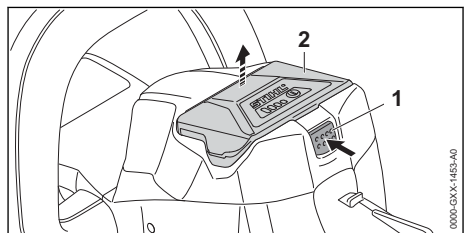

- ▶ Vajutage riivistushooba (1).
Aku (2) on lahti lukustatud ja selle saab välja võtta.

8 Hekikäärde sisselülitamine ja väljalülitamine

8.1 Hekikäärde sisselülitamine

! HOIATUS

- Hekikäärid kiirendavad ja lõikenoad liiguvad sõltumata järjekorrast, milles lülituslooka ning lülitushooba vajutatakse. Kui esmalt vajutatakse lülitushooba ja seejärel lülituslooka, siis võib kasutaja hekikäärde üle kontrolli kaotada. Kasutaja võib raskesti vigastada saada.
 - ▶ Vajutage esmalt lülituslooka ja siis lülitushooba.

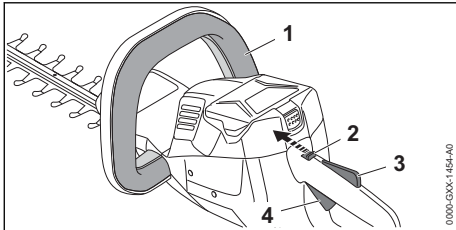

- ▶ Vajutage lülituslooka (1) ja hoidke vajutatult.
- ▶ Lükake fiksaatorhoob (2) pöidlaga positsiooni Ⓞ.
- ▶ Vajutage käega lülitushooba riivi (3) ja hoidke vajutatult.
- ▶ Vajutage nimetissõrmega lülitushooba (4) ja hoidke vajutatult.
Hekikäärid kiirendavad ja lõikenoad liiguvad.

8.2 Hekikäärde väljalülitamine

- ▶ Laske lülituslook, lülitushoob ja lülitushoova riiv lahti.
- ▶ Oodake, kuni lõikenoad u 1 sekundi möödudes enam ei liigu.
- ▶ Kui lõikenoad liiguvad u 1 sekundi möödudes jätkuvalt: võtke aku välja ja pöörduge STIHLi esindusse.
Hekikäärid on defektsed.
- ▶ Lükake fiksaatorhoob positsiooni Ⓞ.

9 Hekikäärde ja aku kontrollimine

9.1 Käsitsemiselementide kontrollimine

Fiksaatorhoob, lülitushooba riiv ja lülitushoob

- ▶ Võtke aku välja.
- ▶ Lükake fiksaatorhoob positsiooni Ⓞ.
- ▶ Proovige lülitushooba vajutada ilma lülitushooba riivi vajutamata.
- ▶ Kui lülitushooba saab vajutada: ärge kasutage hekikääre ja pöörduge STIHLi esindusse.
Fiksaatorhoob või lülitushooba riiv on defektsed.
- ▶ Lükake fiksaatorhoob positsiooni Ⓞ.
- ▶ Vajutage lülitushooba riivi ja hoidke vajutatult.
- ▶ Vajutage lülitushooba.
- ▶ Laske lülitushoob ja lülitushoova riiv lahti.
- ▶ Kui lülitushoob või lülitushoova riiv liigub raskelt või ei vetru lähtepositsiooni tagasi: ärge kasutage hekikääre ja pöörduge STIHLi esindusse.
Lülitushoob või lülitushoova riiv on defektne.

Lülituslook

- ▶ Võtke aku välja.
- ▶ Vajutage lülituslooka ja laske jälle lahti.
- ▶ Kui lülituslook liigub raskelt või ei vetru lähte- positsiooni tagasi: ärge kasutage hekikääre ja pöörduge STIHLi esindusse.
Lülituslook on defektne.

Hekikäärde sisselülitamine

- ▶ Pange aku sisse.
- ▶ Vajutage lülituslooka ja laske jälle lahti.
- ▶ Kui lõikenoad liikusid või liiguvad: ärge kasutage hekikääre ja pöörduge STIHLi esindusse.
Lülitushoob on defektne.
- ▶ Vajutage lülitushooba riivi ja hoidke vajutatult.
- ▶ Vajutage lülitushooba ja hoidke vajutatult.
- ▶ Kui lõikenoad liiguvad: ärge kasutage hekikääre ja pöörduge STIHLi esindusse.
Lülituslook on defektne.
- ▶ Vajutage lülituslooka ja hoidke vajutatult.
Lõikenoad liiguvad.
- ▶ Kui 3 LEDi vilguvad punaselt: võtke aku välja ja pöörduge STIHLi esindusse.
Hekikääridel esineb rike.
- ▶ Laske lülituslook lahti.
U 1 sekundi möödudes lõikenoad enam ei liigu.
- ▶ Kui lõikenoad liiguvad u 1 sekundi möödudes jätkuvalt: võtke aku välja ja pöörduge STIHLi esindusse.
Hekikäärid on defektsed.

9.2 Aku kontrollimine

- ▶ Vajutage akul suruklahvi.
LEDid põlevad või vilguvad.
- ▶ Kui LEDid ei põle või ei vilgu: ärge kasutage akut ja pöörduge STIHLi esindusse.
Akul esineb rike.

10 Hekikäridega töötamine

10.1 Hekikäride hoidmine ja juhtimine

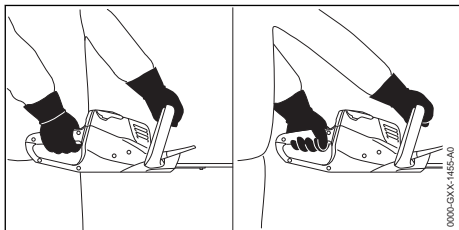

- ▶ Hoidke hekikääre ühe käega juhtkäepidemest kinni nii, et põial hoiab juhtkäepideme ümbert kinni.
- ▶ Hoidke hekikääre teise käega lookkäepidemest kinni nii, et põial hoiab lookkäepideme ümbert kinni.

10.2 Lõikamine

- ▶ Eemaldage paksud oksad või oksaharud oksakäärde või mootorsaega.

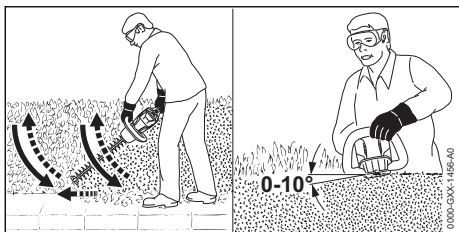

- ▶ Juhtige hekikääre heki ühel küljel kaarjalt alt-poolt ülespoole ja lõigake hekki.
- ▶ Langetage hekikääre hekki lõikamata.
- ▶ Kõndige aeglaselt ja kontrollitult edaspidi.
- ▶ Juhtige hekikääre uuesti kaarjalt alt-poolt ülespoole ja lõigake hekki.
- ▶ Lõigake heki teist külge samal viisil.
- ▶ Pange lõikenuga heki ülaküljel 0° kuni 10° nurga all kohale.
- ▶ Juhtige hekikääre horisontaalselt ja kaarjalt edasi-tagasi ning lõigake hekki.
- ▶ Kui lõikevõimsus väheneb: teritage lõikenuge.

11 Pärast tööd

11.1 Pärast tööd

- ▶ Lülitage hekikäärid välja, lükake fiksaatorhoob positsiooni  ja võtke aku välja.
- ▶ Kui hekikääril on märjad: laske hekikääridel ära kuivada.
- ▶ Kui aku on märg: laske akul kuivada.
- ▶ puhastage hekikääril.
- ▶ Puhastage lõikenoad.
- ▶ Lükake noakaitse nii lõikenugade peale, et see katab lõikenoad täielikult ära.
- ▶ Puhastage aku.

12 Transportimine

12.1 Hekikäride transportimine

- ▶ Lülitage hekikääril välja, lükake fiksaatorhoob positsiooni  ja võtke aku välja.
- ▶ Lükake noakaitse nii lõikenoga peale, et see katab lõikenoga täielikult ära.

Hekikäride kandmine

- ▶ Kandke hekikääre ühe käega lookkäepidemest nii, et lõikenoad on tahapoole suunatud.

Hekikäride transportimine sõidukis

- ▶ Kindlustage hekikääril nii, et hekikääril ei saa ümber kukkuda ega liikuda.

12.2 Aku transportimine

- ▶ Lülitage hekikääril välja, lükake fiksaatorhoob positsiooni  ja võtke aku välja.
- ▶ Tehke kindlaks, et aku on ohutusnõuetele vastavas seisundis.
- ▶ Pakendage aku nii, on täidetud järgmised tingimused:
 - Pakend on elektriliselt mittejuhtiv.
 - Aku ei saa pakendis liikuda.
- ▶ Kindlustage pakend nii, et see ei saa liikuda.

Aku allub ohtlike kaupade transportimise nõuetele. Aku on UN 3480 (liitiumioonakud) kohaselt liigitatud ja seda kontrolliti vastavalt ÜRO käsiraamatu Kontrollimised ja kriteeriumid osa III alalõigule 38.3.

Transpordieeskirjad on esitatud www.stihl.com/safety-data-sheets all.

12.3 Laadija transportimine

- ▶ Tõmmake võrgupistik pistikupesast välja.
- ▶ Võtke aku välja.
- ▶ Kerige ühendusjuhe peale ja kinnitage laadija külge.

- ▶ Kui laadijat transporditakse sõidukis: Kindlustage laadija pingutusrihmade, rihmade või võrguga nii, et laadija ei saa ümber kukkuda ega liikuda.

13 Säilitamine

13.1 Hekikäärde säilitamine

- ▶ Lülitage hekikäärid välja, lükake fiksaatorhoob positsiooni  ja võtke aku välja.
- ▶ Lükake noakaitse nii lõikenoa peale, et see katab lõikenoa täielikult ära.
- ▶ Säilitage hekikääre nii, on täidetud järgmised tingimused:
 - Hekikäärid on väljaspool laste käeulatust.
 - Hekikäärid on puhtad ja kuivad.

13.2 Aku säilitamine

STIHL soovib säilitada akut laadimisseisundis 40 % kuni 60 % (2 roheliselt põlevat LEDi) vahemikus.

- ▶ Säilitage akut nii, on täidetud järgmised tingimused:
 - Aku on väljaspool laste käeulatust.
 - Aku on puhas ja kuiv.
 - Aku on suletud ruumis.
 - Aku on hekikäärdest ja laadijast eraldi.
 - Aku on elektrit mittejuhtivas pakendis.
 - Aku on temperatuurivahemikus - 10 °C ja + 50 °C vahel.

13.3 Laadija säilitamine

- ▶ Tõmmake võrgupistik pistikupesast välja.
- ▶ Võtke aku välja.

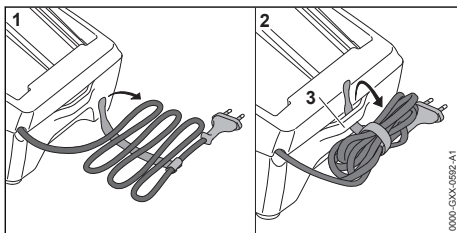

- ▶ Kerige ühendusjuhe peale ja kinnitage laadija külge.
- ▶ Säilitage laadijat nii, on täidetud järgmised tingimused:
 - Laadija on väljaspool laste käeulatust.
 - Laadija on puhas ja kuiv.
 - Laadija on suletud ruumis.
 - Laadija on akust lahutatud.
 - Laadija ei ole ühendusjuhtme ega ühendusjuhtme hoidiku (3) külge riputatud.
 - Laadija on temperatuurivahemikus + 5 °C ja + 40 °C vahel.

14 Puhastamine

14.1 Hekikäärde puhastamine

- ▶ Lülitage hekikäärid välja, lükake fiksaatorhoob positsiooni  ja võtke aku välja.
- ▶ Puhastage hekikääre niiske lapiga või STIHLi vaigulahustiga.
- ▶ Puhastage ventilatsioonipilud pintsliga.
- ▶ Eemaldage akušahtist võõrkehad ja puhastage akušaht niiske lapiga.
- ▶ Puhastage elektrilisi kontakte akušahtis pintsliga või pehme harjaga.

14.2 Lõikenugade puhastamine

- ▶ Lülitage hekikäärid välja, lükake fiksaatorhoob positsiooni  ja võtke aku välja.
- ▶ Pihustage lõikenoad mõlemalt küljelt STIHLi vaigulahustiga sisse
- ▶ Pange aku sisse.
- ▶ Lülitage hekikäärid 5 sekundiks sisse. Lõikenoad liiguvad. STIHLi vaigulahusti jaotub ühtlaselt.

14.3 Aku puhastamine

- ▶ Puhastage aku niiske lapiga.

14.4 Laadija puhastamine

- ▶ Tõmmake võrgupistik pistikupesast välja.
- ▶ Puhastage laadija niiske lapiga.
- ▶ Puhastage ventilatsioonipilud pintsliga.
- ▶ Puhastage laadija elektrilisi kontakte pintsliga või pehme harjaga.

15 Hooldamine

15.1 Lõikenugade teritamine

STIHL soovib lasta lõikenuge teritada STIHLi esinduses.

HOIATUS

- Lõikenugade lõikehambad on teravad. Kasutaja võib ennast lõigata.
 - ▶ Kandke vastupidavast materjalist töökin-daid.

- ▶ Lülitage hekikäärid välja, lükake fiksaatorhoob positsiooni  ja võtke aku välja.

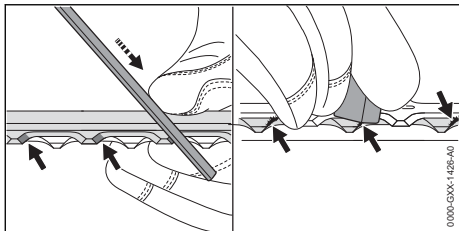

- ▶ Teritage ülemise lõikenoa kõiki lõiketeri STIHLi lapikviiliga ühe edaspidiliigutusega. Pidage seejuures teritusnurgast kinni,  18.2.
- ▶ Pöörake hekikäärid ümber.
- ▶ Teritage ülejäänud lõiketerad.
- ▶ Eemaldage kõigilt lõiketeradelt altpoolt kraadid.
- ▶ Pöörake hekikäärid ümber.
- ▶ Eemaldage ülejäänud lõiketeradelt kraadid.
- ▶ Eemaldage viilimisel tekkinud tolm niiske lapiga.
- ▶ Pihustage lõikenoad mõlemalt küljelt STIHLi vaigulahustiga sisse.

- ▶ Lülitage hekikäärid 5 sekundiks sisse. Lõikenoad liiguvad. STIHLi vaigulahusti jaotub ühtlaselt.
- ▶ Kui esineb ebaselgusi: pöörduge STIHLi esindusse.

16 Remontimine

16.1 Hekikäärde, aku ja laadija remontimine

Kasutaja ei saa hekikääre, lõikenuge, akut ja laadijat ise remontida.

- ▶ Kui hekikäärid või lõikenoad on kahjustatud: ärge kasutage hekikääre ja pöörduge STIHLi esindusse.
- ▶ Kui aku on defektne või kahjustatud: asendage aku.
- ▶ Kui laadija on defektne või kahjustatud: asendage laadija.
- ▶ Kui ühendusjuhe on defektne või kahjustatud: ärge kasutage laadijat ja laske ühendusjuhe STIHLi esinduses asendada.

17 Rikete kõrvaldamine

17.1 Hekikäärde või aku rikete kõrvaldamine

Rike	LEDid akul	Põhjus	Abinõu
Sisselülitamisel hekikäärid ei käivitunud.	1 LED vilgub roheliselt.	Aku laadimisseisund liiga madal.	▶ Laadige akut.
	1 LED põleb punaselt.	Aku on liiga soe või liiga külm.	▶ Võtke aku välja. ▶ Laske akul maha jahtuda või soojeneda.
	3 LEDi vilguvad punaselt.	Hekikääridel esineb rike.	▶ Võtke aku välja. ▶ Puhastage elektrilised kontaktid akušah-tis. ▶ Pange aku sisse. ▶ Lülitage hekikäärid sisse. ▶ Kui 3 LEDi vilguvad jätkuvalt punaselt: ärge kasutage hekikääre ja pöörduge STIHLi esindusse.
		Lõikenoad liiguvad raskelt.	▶ Pihustage lõikenoad mõlemalt küljelt STIHLi vaigulahustiga sisse. ▶ Kui 3 LEDi vilguvad jätkuvalt punaselt: ärge kasutage hekikääre ja pöörduge STIHLi esindusse.
	3 LEDi põlevad punaselt.	Hekikäärid on liiga soojad.	▶ Võtke aku välja. ▶ Laske hekikääridel maha jahtuda.
	4 LEDi vilguvad punaselt.	Akul esineb rike.	▶ Võtke aku välja ja pange uuesti sisse. ▶ Lülitage hekikäärid sisse. ▶ Kui 4 LEDi vilguvad jätkuvalt punaselt: ärge kasutage akut ja pöörduge STIHLi esindusse.
		Elektriühendus on hekikäärde ja aku vahel katkenud.	▶ Võtke aku välja. ▶ Puhastage elektrilised kontaktid akušah-tis. ▶ Pange aku sisse.

Rike	LEDid akul	Põhjus	Abinõu
		Hekikäärid või aku on niisked.	► Laske hekikääridel või akul kuivada.
Hekikäärid lülituvad käitamisel välja.	3 LEDi põlevad punaselt.	Hekikäärid on liiga soojad.	► Võtke aku välja. ► Laske hekikääridel maha jahtuda.
		Esineb elektriline rike.	► Võtke aku välja ja pange uuesti sisse. ► Lülitage hekikäärid sisse.
Hekikääride käitsaeg on liiga lühike.		Aku pole täielikult laetud.	► Laadige aku täiesti täis.
		Aku eluiga on ületatud.	► Asendage aku.
Pärast aku sisetamist laadijasse laadimisprotseduur ei käivitu.	1 LED põleb punaselt.	Aku on liiga soe või liiga külm.	► Jätke aku laadijasse sisestatuks. Laadimisprotseduur käivitub automaatselt, kui on saavutatud lubatud temperatuurivahemik.

17.2 Laadija rikete kõrvaldamine

Rike	LED laadijal	Põhjus	Abinõu
Akut ei laeta.	LED vilgub punaselt.	Elektriühendus on laadija ja aku vahel katkenud.	► Võtke aku välja. ► Puhastage laadijal elektrilised kontaktid. ► Pange aku sisse.
		Laadijal esineb rike.	► ärge kasutage laadijat ja pöörduge STIHLi esindusse.

18 Tehnilised andmed

18.1 Hekikäärid STIHL HSA 46

- Lubatud aku: STIHL AK
- Kaal akuta: 2,9 kg

Tööaeg on esitatud www.stihl.com/battery-life all.

18.2 Lõikenoad

- Hambavahe: 30 mm
- Lõikepikkus: 450 mm
- Teritusnurk: 35°

18.3 Aku STIHL AK

- Aku-tehnoloogia: liitium-ioon
- Pinge: 36 V
- Mahutavus Ah: vt võimsussilti
- Energiasisaldus Wh: vt võimsussilti
- Kaal kg: vt võimsussilti
- Lubatud temperatuurivahemik kasutamiseks ja säilitamiseks: - 10 °C kuni + 50 °C

18.4 Laadija STIHL AL 101

- Nimipinge: vt võimsussilti
- Sagedus: vt võimsussilti
- Nimivõimsus: vt võimsussilti
- Laadimisvool: vt võimsussilti
- Lubatud temperatuurivahemik kasutamiseks ja säilitamiseks: + 5 °C kuni + 40 °C

Laadimisajad on esitatud www.stihl.com/charging-times all.

18.5 Pikendusjuhtmed

Kui kasutatakse pikendusjuhet, siis peavad olema selle juhtmesooned sõltuvalt pingest ja pikendusjuhtme pikkusest vähemalt järgmiste ristlõigetega:

Kui nimipinge on võimsussildil 220 V kuni 240 V:

- Juhtme pikkus kuni 20 m: AWG 15 / 1,5 mm²
- Juhtme pikkus 20 m kuni 50 m: AWG 13 / 2,5 mm²

Kui nimipinge on võimsussildil 100 V kuni 127 V:

- Juhtme pikkus kuni 10 m: AWG 14 / 2,0 mm²
- Juhtme pikkus 10 m kuni 30 m: AWG 12 / 3,5 mm²

18.6 Müra- ja vibratsiooniväärtused

Helirõhutaseme K-väärtus on 2 dB(A). Helivõimsustaseme K-väärtus on 2 dB(A). Vibratsiooni-väärtuste K-väärtus on 2 m/s².

STIHL soovib kanda kuulmekaitset.

- Helirõhutase L_{PA} mõõdetud standardi järgi EN 60745-2-15: 80 dB(A).
- Helivõimsustase L_{WA} mõõdetud EN 60745-2-15 järgi: 91 dB(A).

- Vibratsiooniväärtus a_{HV} mõõdetud standardi järgi EN 60745-2-15
 - Juhtkäepide: 2,7 m/s². Vibratsiooniväärtuse K-väärtus on 2 m/s².
 - Lookkäepide: 1,2 m/s².

Esitatud vibratsiooniväärtused mõõdeti normitud kontrollmeetodi alusel ja neid saab kasutada elektriseadmete võrdlemiseks. Tegelikud vibratsiooni väärtused võivad toodud väärtustest erineda, sõltuvalt kasutamise laadist. Toodud vibratsiooniandmeid võib kasutada vibratsiooni-koormuse esmaseks hindamiseks. Tegelikku vibratsiooni-koormust tuleb mõõta. Seejuures võib arvesse võtta ka aegu, mil elektriline tööriist on välja lülitatud, ning neid aegu, mil see on küll sisse lülitatud, kuid töötab ilma koormuseta.

Informatsioon tööandjate direktiivi Vibratsioon 2002/44/EÜ täitmise kohta on esitatud www.stihl.com/vib all.

18.7 REACH

REACH tähistab EÜ määrust kemikaalide registreerimise, hindamise ja heakskiidu kohta.

Informatsioon REACH määruse täitmise kohta on esitatud www.stihl.com/reach all.

19 Varuosad ja tarvikud

19.1 Varuosad ja tarvikud

STIHL Need sümbolid tähistavad STIHLi originaalvaruosi ja STIHLi originaaltarvikuid.

STIHL soovib kasutada STIHLi originaalvaruosi ja STIHLi originaaltarvikuid.

Teiste tootjate varuosade ja lisatarvikute töökindlust, ohutust ja sobivust ei saa STIHL hinnata, hoolimata pidevast turu jälgimisest, ning nende kasutamise korral ei võta STIHL endale mingit vastutust.

STIHLi originaalvaruosad ja STIHLi originaaltarvikud on saadaval STIHLi esinduses.

20 Utiliseerimine

20.1 Hekikäärde, aku ja laadija utiliseerimine

Informatsiooni saate utiliseerimise kohta STIHLi esindusest.

- Utiliseerige hekikäärdeid, aku, laadija, tarvikud ja pakend eeskirjade kohaselt ning keskkonnasõbralikult.

21 EL vastavusdeklaratsioon

21.1 Hekikäärde STIHL HSA 56

ANDREAS STIHL AG & Co. KG
Badstraße 115
D-71336 Waiblingen

Saksamaa

deklareerib ainuiskuliselt vastutades, et

- Koosteviiis: Aku-hekikäärde
- Tehasemark: STIHL
- Tüüp: HSA 56
- Seeriatunnus: 4521

vastavad direktiivide 2011/65/EL, 2006/42/EÜ, 2014/30/EL ja 2000/14/EÜ asjaomastele sätetele ja on välja töötatud ning valmistatud kooskõlas järgmiste normide vastaval tootmiskuupäeval kehtivate versioonidega: EN 55014-1, EN 55014-2, EN 60745-1 ja EN 60745-2-15.

Kohaldatud vastavushindamise meetod vastavalt direktiivi 2000/14/EÜ lisale V.

- Mõõdetud helivõimsustase: 91 dB(A)
- Garanteeritud helivõimsustase: 93 dB(A)

Tehnilisi dokumente säilitatakse ANDREAS STIHL AG & Co. KG Produktzulassung osakonnas.

Ehitusaasta, valmistamisriik ja masina number on hekikäärdele märgitud.

Waiblingen, 03.02.2020

ANDREAS STIHL AG & Co. KG

p. p. 

Dr. Jürgen Hoffmann, tooteandmete, eeskirjade ja litsentsimise osakonna juhataja

21.2 Laadija STIHL AL 101 vastavusjuhise

Antud laadija on valmistatud ja ringlusse antud kooskõlas järgmiste direktiividega: 2014/35/EL, 2014/30/EL ja 2011/65/EL.

Ehitusaasta, valmistamisriik ja masina number on laadijale märgitud.

Terviklik EÜ vastavusdeklaratsioon on saadaval firmast ANDREAS STIHL AG & Co. KG, Badstraße 115, 71336 Waiblingen, Saksamaa.

22 Elektritööriistade üldised ohutusjuhised

22.1 Sissejuhatus

Käesolevas peatükis taasesitatakse normis EN/IEC 62841 käsijuhtimisega mootorkäitusega elektritööriistade kohta eelformuleeritud üldised ohutusjuhised.

STIHL peab need tekstid ära trükkima.

"Elektrialane ohutus" all esitatud elektrilöögi vältimist puudutavad ohutusjuhised pole STIHLi akutoodetele kohaldatavad.



HOIATUS

- **Lugege kõiki ohutusjuhiseid, korraldusi, pilte ja tehnilisi andmeid, millega on kõnealune elektritööriist varustatud.** Hooletused alljärgnevatest korraldustest kinnipidamisel võivad põhjustada elektrilööki, tulekahju ja/või raskeid vigastusi. **Hoidke kõiki ohutusjuhiseid ja korraldusi tulevikuks alal.**

Ohutusjuhistes kasutatav mõiste „elektritööriist“ kehtib võrgukäitusega elektritööriistade (võrgujuhtmega) ja akukäitusega elektritööriistade (võrgujuhtmeta) kohta.

22.2 Ohutus töökohal

- a) **Hoidke oma tööpiirkond puhas ja hästi valgustatud.** Korratud või valgustamata tööpiirkonnad võivad põhjustada õnnetusi.
- b) **Ärge töötage elektritööriistaga plahvatusohtlikus ümbruskonnas, milles leidub süttimisohtlikke vedelikke, gaase või tolme.** Elektritööriistad tekitavad sädemeid, mis võivad tolmu või auru põlema süüdata.
- c) **Hoidke lapsed ja teised isikud elektritööriista kasutamise ajal eemal.** Tähelepanu hajumise korral võite kaotada kontrolli elektritööriista üle.

22.3 Elektrialane ohutus

- a) **Elektritööriista ühenduspistik peab pistikupessa sobima. Pistikut ei tohi ühelgi viisil muuta. Ärge kasutage adapterpistikuid koos kaitsemaandusega elektritööriistadega.** Muutmata pistikud ja sobivad pistikupesad vähendavad elektrilöögi riski.
- b) **Vältige kehalist kontakti torude, küttesüsteemide, pliitide, külmkappide jms maandatud pindadega.** Kui Teie keha on maandatud, siis valitseb elektrilöögi risk.

- c) **Kaitske elektritööriistu vihma ja niiskuse eest.** Vee tungimine elektritööriista suurendab elektrilöögi riski.
- d) **Ärge väärkasutage ühendusjuhet. Ärge kasutage ühendusjuhet kunagi kandmiseks, tõmbamiseks ega elektritööriista pistiku väljatõmbamiseks.** Hoidke ühendusjuhe eemal kuumusest, õlist, teravatest servadest või liikuvatest osadest. Kahjustatud või sasiatud ühendusjuhtmed suurendavad elektrilöögi riski.
- e) **Kui töötate elektritööriistaga õues, siis kasutage üksnes välitingimustesse sobivaid pikendusjuhtmeid.** Välitingimustesse sobiva pikendusjuhtme kasutamine vähendab elektrilöögi riski.
- f) **Kui elektritööriista käitamist pole võimalik niiskes ümbruskonnas vältida, siis kasutage rikkevoolu-kaitseülilülit.** Rikkevoolu-kaitseülilülit kasutamine vähendab elektrilöögi riski.

22.4 Inimeste ohutus

- a) **Olge tähelepanelik, pidage oma tegevust silmas ja käige töötamisel elektritööriistaga mõistlikult ümber. Ärge kasutage elektritööriista, kui olete väsinud või uimastite, alkoholi või ravimite mõju all.** Hetkeline tähelepanematus võib põhjustada elektritööriista kasutamisel tõsiseid vigastusi.
- b) **Kandke isiklikku kaitsevarustust ja alati kaitseprille.** Isikliku kaitsevarustuse nagu tolmu- ja kiivri või kuulmekaitsme kandmine, vastavalt elektritööriista liigile ning kasutusele, vähendab vigastuste riski.
- c) **Vältige ettekatvatsemat käikuvõtmist. Veenduge, et elektritööriist on enne voolutoite ja/või aku külgeühendamist, ülesvõtmist või kandmist välja lülitatud.** Kui hoiate elektritööriista kandmisel sõrme lülil või ühendate sisselülitatud elektritööriista voolutoitega, siis võib see õnnetusi põhjustada.
- d) **Eemaldage enne elektritööriista sisselülitamist seadistustööriistad ning nutrivõtmed.** Elektritööriista pöörleva osa sees asuv tööriist või võti võib tekitada vigastusi.
- e) **Vältige ebaharilikku kehahoiaikut. Hoolitsege stabiilse seisuasendi eest ja hoidke alati tasakaalu.** Seeläbi saate elektritööriista ootamatutes olukordades paremini kontrollida.
- f) **Kandke sobivat riietust. Ärge kandke avarat riietust ega ehteid. Hoidke juuksed ja riietus pöörlevatest detailidest eemale.** Avar riietus,

ehited või pikad juuksed võidakse liikuvate detailide poolt kaasa haarata.

- g) **Kui saab monteerida tolmuimu- ja -püüdeseadiseid, siis tuleb need külge ühendada ning neid õigesti kasutada.** Tolmuimustusseemi kasutamine võib vähendada tolmust tingitud ohte.
- h) **Ärge uskuge pimesi ohutusse ega eirake elektritööriista ohutusreegleid ka siis, kui olete paljud kordse kasutuse tõttu elektritööriistaga tuttav.** Tähelepanematu tegutsemine võib põhjustada sekundi murdosa jooksul raskeid vigastusi.

22.5 Elektritööriista kasutamine ja käsitsemine

- a) **Ärge ülekoormake elektritööriista. Kasutage töötamisel antud töö jaoks ettenähtud elektritööriista.** Sobiva elektritööriistaga töötate paremini ja ohutumalt ettenähtud võimsusvahemiku piires.
- b) **Ärge kasutage defektse lülitiga elektritööriista.** Elektritööriist, mida ei saa enam sisse või välja lülitada, on ohtlik ning tuleb ära remontida.
- c) **Tõmmake pistik pistikupesast välja ja/või eemaldage äravõetav aku enne seadme seadistamist, rakendustööriistade vahetamist või elektritööriista ärapanemist.** See ettevaatusmeede vähendab elektritööriista ettekavatsematu käivitumise ohtu.
- d) **Ladustage mittekasutatavaid elektritööriistu lastele kättesaamatult. Ärge laske elektritööriista kasutada inimestel, kes seda ei tunne või pole lugenud käesolevat kasutusjuhendit.** Elektritööriistad on ohtlikud, kui neid kasutavad kogenematus isikud.
- e) **Hoolitsege elektritööriistade ja rakendustööriistade eest hästi. Kontrollige, kas liikuvad detailid talitlevad laitmatult ega kiilu kinni, kas esineb murdunud või kahjustatud detaile nii, et elektritööriista talitus on piiratud. Laske kahjustatud detailid enne elektritööriista kasutamist remontida.** Paljude õnnetuste põhjus peitub halvasti hooldatud elektritööriistades.
- f) **Hoidke löiketööriistad teravad ja puhtad.** Hästi hoolitsetud teravate lõikeservadega löiketööriistad kiiluvad vähem kinni ja neid on lihtsam juhtida.
- g) **Kasutage elektritööriista, rakendustööriistu jms vastavalt käesolevatele korraldustele. Arvestage seejuures töötingimustega ning teostatava tegevuse iseloomuga.** Elektritööriistade

kasutamine muudeks kui ettenähtud rakedusteks võib põhjustada ohtlikke olukordi.

- h) **Hoidke käepidemed ja hoidepinnad kuivad, puhtad ja õli- ning määrdevabad.** Libedad käepidemed ja hoidepinnad ei võimalda elektritööriista ettenägematutes olukordades kindlalt käsitseda ning kontrollida.

22.6 Akutööriista kasutamine ja käsitsemine

- a) **Laadige akusid ainult tootja poolt soovitatud laadijatega.** Teatud kindlat liiki akude laadimiseks ettenähtud laadijate tõttu valitseb muude akudega kasutamisel tuleoht.
- b) **Kasutage elektritööriistades ainult nende jaoks ettenähtud akusid.** Muude akude kasutamine võib põhjustada vigastusi või tuleohtu.
- c) **Ärge laske bürooklambritel, müntidel, võtmetel, naeltel, kruvidel ja muudel väikestel metall-esemetel, mis võivad põhjustada kontaktide sildamist, akude lähedusse sattuda.** Aku kontaktide lühitumise tagajärjeks võivad olla põletused või tulekahju.
- d) **Vale kasutamise korral võib vedelik akust välja tungida. Vältige sellega kokku puutumist. Loputage juhusliku kokkupuute korral veega ära. Pöörduge silma sattunud vedeliku korral abi saamiseks täiendavalt arsti poole.** Väljatungiv akuvedelik võib põhjustada nahaärritusi või põletusi.
- e) **Ärge kasutage kahjustatud või muudetud akut.** Kahjustatud või muudetud akud võivad käituda ettenägematul viisil ja põhjustada tulekahju, plahvatust või vigastust.
- f) **Ärge allutage akut tulele ega kõrgete temperatuuridele.** Tuli või temperatuurid üle 130 °C (265 °F) võivad põhjustada plahvatuse.
- g) **Järgige kõiki korraldusi laadimise kohta ja ärge laadige akut või akutööriista kunagi väljaspool kasutusjuhendis esitatud temperatuurivahemikku.** Vale laadimine või laadimine väljaspool lubatud temperatuurivahemikku võib aku hävitada või tulekahju ohtu suurendada.

22.7 Teenindus

- a) **Laske elektritööriista remontida ainult kvalifitseeritud erialapersonalil ja ainult originaalvaruosadega.** Sellega tagatakse elektritööriista ohutuse säilimine.
- b) **Ärge hooldage kunagi kahjustamata akusid.** Kogu akude hooldust peaks teostama tootja või volitatud klienditeenindus.

22.8 Hekikääride ohutusjuhised

Üldised heikikääride ohutusjuhised

- a) **Hoidke kõik kehaosad noast eemal. Ärge püüdke nugade liikumise ajal lõigatud materjali eemaldada ega lõigatavat materjali kinni hoida.** Noad liiguvad pärast lüliti väljalülitamist edasi. Hetkeline tähelepanematus võib põhjustada heikikääride kasutamisel raskeid vigastusi.
- b) **Kandke heikikääre seisva noa korral käepidemest ja olge ettevaatlik, et mitte lülitit ümber lükata.** Hekikääride õige kandmine vähendab juhusliku tööle hakkamise ohtu ning sellest tingitud löikevigastuste ohtu.
- c) **Hekikääride transportimisel või hoiustamisel pange noale alati kate peale.** Hekikääride nõuetekohane kasutamine vähendab noavigastuste ohtu.
- d) **Enne ummistunud väljalõike eemaldamist või masina hooldamist veenduge, et kõik lülitid on välja lülitatud ja aku eemaldatud või välja lülitatud.** Hekikääride ootamatut tööle hakkamine kinnijäänud materjali eemaldamise ajal võib põhjustada tõsiseid vigastusi.
- e) **Hekilõikurit hoidke ainult isoleeritud haardepindade juures, sest lõikenuga võib tabada varjatud elektriline.** Nugade kokkupuutumine voolu all olevate juhtmetega võib ka seadme metallist osad pingestada ja põhjustada elektrilööki.
- f) **Hoidke toitejuhtmeid lõikealast eemal.** Juhtmed võivad hekis ja pöösastes peidus olla ning need võidakse juhulikult noaga läbi lõigata.
- g) **Ärge kasutage hekilõikurit halva ilma korral, eriti mitte äikeseohu korral.** See vähendab väljoolõgi tabamuse ohtu.

Turiny

1	Pratarmė.....	80
2	Apie šią naudojimo instrukciją.....	80
3	Apžvalga.....	81
4	Saugumo nurodymai.....	82
5	Gyvatorių žirkles paruošti darbu.....	89
6	Akumulatoriaus įkrovimas ir diodai.....	89
7	Akumulatoriaus įdėjimas ir išėmimas.....	90
8	Gyvatorių žirklių įjungimas ir išjungimas.....	91
9	Patikrinti gyvatorių žirkles ir akumuliatorių.....	91
10	Dirbti su gyvatorių žirkėmis.....	92
11	Po darbo.....	92

12	Pernešimas.....	92
13	sandėliuojate.....	93
14	Valymas.....	93
15	Priežiūra.....	93
16	Remontas.....	94
17	Gedimų šalinimas.....	94
18	Techniniai daviniai.....	95
19	Atsarginės dalys ir priedai.....	96
20	Utilizavimas.....	96
21	ES- atitikties sertifikatas.....	96
22	Bendri saugumo nurodymai elektriniams įrenginiams.....	97

1 Pratarmė

Mielos pirkėjos, mieli pirkėjai,

džiaugiamės, kad pasirinkote STIHL. Mes kuriame ir gaminame aukščiausios kokybės gaminiai, kurie atitinka mūsų klientų poreikius. Taip atsiranda net kraštutinėms sąlygomis labai patikimi gaminiai.

STIHL taip pat labai svarbi aukšta klientų aptarnavimo kokybė. Mūsų specializuotos prekybos vietos garantuoja kompetentingas konsultacijas ir mokymus bei visapusišką techninę pagalbą.

STIHL aiškiai pasisako už tvarų ir atsakingą požiūrį į gamtą. Ši naudojimo instrukcija padės Jums ilgą STIHL įrenginio tarnavimo laikotarpį naudoti jį saugiai ir saugant aplinką.

Dėkojame už Jūsų pasitikėjimą ir linkime, kad STIHL gaminys Jus džiugintų.



Dr. Nikolas Stihl

Svarbu! PRIEŠ NAUDOJANT PERSKAITYTI IR IŠSAUGOTI.

2 Apie šią naudojimo instrukciją

2.1 Galiojantys dokumentai

Galioja vietiniai saugumo reikalavimai.

- ▶ Prie šios naudojimo instrukcijos esančius dokumentus perskaityti, įsidėmėti ir saugoti:
 - Saugaus darbo nurodymai akumuliatoriui STIHL AK
 - Saugos informacijai STIHL akumuliatoriams ir gaminiams su įmontuotu akumuliatoriumi: www.stihl.com/safety-data-sheets

2.2 Perspėjimų tekste žymėjimas



PAVOJUS

- Nuoroda apie pavojus, kurie sukelia sunkius sužeidimus ar mirtį.
 - ▶ Išvardintos priemonės gali padėti išvengti sunkių sužeidimų ar mirties atvejų.



ISPEJIMAS

- Nuoroda apie pavojus, kurie gali sukelti sunkius ar mirtinus **sužeidimus**.
 - ▶ Išvardintos priemonės gali padėti išvengti sunkių sužeidimų ar mirties atvejų.

PRANESIMAS

- Nuroda apie galimus pavojus, kurie gali padaryti turčinę žalą.
 - ▶ Išvardintos priemonės gali padėti išvengti turčinės žalos.

2.3 Simboliai tekste



Šis simbolis nukreipia į skyrių šioje naudojimo instrukcijoje.

3 Apžvalga

3.1 Gyvatvorių žirklys, akumuliatorius ir įkroviklis.

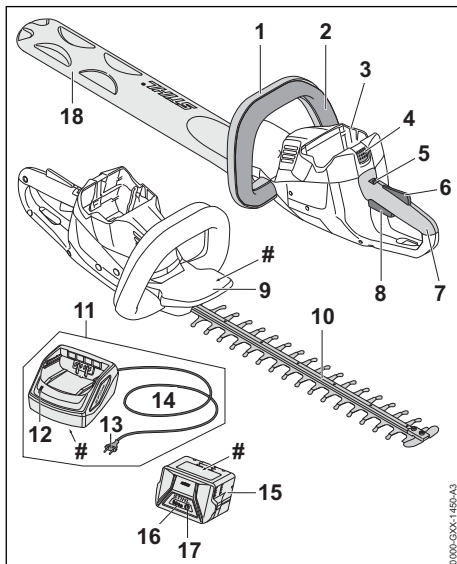

- 1 Lanko formos rankena**
Lanko formos rankena yra naudojama gyvatvorių žirklių valdymui ir nešimui.
- 2 Perjungimo rankenėlė**
Perjungimo rankenėlė kartu su jungikliu įjungia ir išjungia gyvatvorių žirkles.
- 3 Akumuliatoriaus dėklas**
Į akumuliatoriaus dėklą dedamas akumuliatorius.
- 4 Fiksavimo klavišas**
Fiksavimo klavišas užfiksuoja akumuliatorių dėkle.
- 5 Fiksavimo svirtis**
Fiksatorius užfiksuoja kartu su apsauginiu jungikliu klavišu jungiklį.
- 6 Apsauginis klavišas**
Apsauginis jungiklio klavišas užfiksuoja kartu su fiksatoriumi jungiklį.
- 7 Valdymo rankena**
Valdymo rankena yra naudojama gyvatvorių žirklių valdymui ir nešimui.
- 8 Jungiklis**
Jungiklis kartu su perjungimo rankenėle įjungia ir išjungia gyvatvorių žirkles.
- 9 Apsauginė rankena**
Apsauginė rankena apsaugo ranką, esančią ant lanko formos rankenos, nuo kontakto su peiliais.
- 10 Peilis**
Peiliai nupjauna šakeles.
- 11 Įkroviklis**
Įkroviklis įkrauna akumuliatorių.
- 12 Diodas**
Diodas parodo įkroviklio būseną.
- 13 Elektros kištukas**
Elektros kištuku jungimo laidas įjungiamas į elektros tinklą.
- 14 Jungimo laidas**
Jungimo laidas sujungia įkroviklį su elektros kištuku.
- 15 Akumuliatorius**
Akumuliatorius tiekia energiją gyvatvorių žirkliams.
- 16 Šviesos diodai**
Diodai rodo akumuliatoriaus įkrovos būklę ir gedimus.
- 17 Klavišas**
Klavišas aktyvuoja diodus prie akumuliatoriaus.

18 Peilio apsauga

Peilio apsauga apsaugo nuo kontakto su peiliais.

Techn.davinių lentelė su įrenginio numeriu

3.2 Simboliai

Simboliai gali būti ant gyvatvorių žirklių, akumuliatoriaus ir įkroviklio ir turėti šias reikšmes:



Fiksavimo svirtis atfiksuoja šioje padėtyje jungiklį.



Fiksavimo svirtis užfiksuoja šioje padėtyje jungiklį.



1 šviesos diodas dega raudonai. Akumuliatorius per šiltas arba per šaltas.



4 šviesos diodai mirksi raudonai. Akumuliatoriaus gedimas.



Šviesos diodas dega žaliai ir akumuliatoriaus diodai dega arba mirksi žaliai. Akumuliatorius įkraunamas.



Diodas mirksi raudonai. Tarp akumuliatoriaus ir įkroviklio nėra elektros kontakto arba akumuliatoriuje ar įkroviklyje yra gedimas.



Garantuotasis triukšmo galios lygis dB(A) pagal direktyvą 2000/14/EB, kad būtų galima palyginti gaminių emisijas.



Informacija šalia simbolio rodo akumuliatoriaus energijos talpą pagal elementų gamintojo specifikaciją. Naudojimui turima energijos talpa yra mažesnė.



Elektrinį įrenginį naudoti uždaroje ir sausose patalpose.



Gaminio nemesti į buitinių atliekų dėžę.

4 Saugumo nurodymai

4.1 Įspėjamieji simboliai

Įspėjamieji simboliai ant gyvatvorių žirklių korpuso, akumuliatoriaus arba įkroviklio reiškia:



Laikytis saugos nurodymų ir imtis priemonių jiems įgyvendinti.



Perskaityti, suprasti ir išsaugoti naudojimo instrukciją.



Dėvėkite apsauginius akinius.



Neliesi judančių peilių.



Nutraukus darbą, įrenginį transportuojant, padedant laikyti, remontuojant ar atliekant techninės priežiūros darbus, išimti akumuliatorius.



Gyvatvorių žirkles ir įkroviklį apsaugoti nuo lietaus ir drėgmės.



Akumuliatorių saugoti nuo karščio ir ugnies.



Akumuliatorių saugoti nuo lietaus ir drėgmės, nenardinti į skysčius.



Akumuliatorių naudoti leidžiamajame temperatūrų intervale.

4.2 Numatytoji paskirtis

Gyvatvorių žirkklės STIHL HSA 56 naudojamos gyvatvorių, krūmų ir krūmynų karpymui.

Su gyvatvorių žirkklėmis nedirbti lyjant lietui.

Akumuliatorius STIHL AK tiekia energiją gyvatvorių žirkklėms.

Įkroviklis STIHL AL 101 įkrauna akumuliatorių STIHL AK.

▲ ISPEJIMAS

■ Akumuliatoriai ir įkrovikliai, kurie nėra STIHL rekomenduoti šioms gyvatvorių žirkklėms, gali sukelti gaisro ir sprogimo pavojų. Asmenys gali būti sunkiai sužeisti arba mirti, gali būti padaryta turtinė žala.

► Gyvatvorių žirkles naudoti su akumuliatoriumi STIHL AK.

► Akumuliatorių STIHL AK

įkrauti su įkrovikliu STIHL AL 101, AL 300 arba AL 500.

■ Jeigu gyvatvorių žirkklės, akumuliatorius arba įkroviklis naudojami ne pagal nurodymus, asmenys gali būti sunkiai sužeisti arba mirti, taip pat gali būti padaryta turtinė žala.

- ▶ Gyvatvorių žirklesį, akumuliatorių ir įkroviklį naudoti taip, kaip aprašyta šioje naudojimo instrukcijoje.

4.3 Reikalavimai naudotojui

▲ ISPEJIMAS

- Naudotojas, nepraejęs apmokymo, negali atpažinti ir įvertinti gyvatvorių žirklių, akumulatoriaus ir įkroviklio keliamų pavojų. Naudotojas arba kiti asmenys gali būti sunkiai arba mirtinai sužeisti.



- ▶ Šią naudojimo instrukciją perskaityti, įsidėmėti ir saugoti.

- ▶ Jei gyvatvorių žirklys, akumulatorius ar kroviklis perduodami kitam asmeniui: kartu perduoti ir naudojimo instrukciją.
- ▶ Įsitikinti, kad naudotojas atitinka šiuos kriterijus:
 - Naudotojas yra pailsėjęs.

– Naudotojas yra fiziškai, sensoriškai ir psichiškai sveikas ir galės valdyti gyvatvorių žirkles, akumuliatorių ir įkroviklį ir su jais dirbti. Jeigu vartotojas yra fiziškai, sensoriškai arba protiniai ribotas, gali dirbti tik prižiūrint atsakingam asmeniui arba laikantis jo nurodymų.

- Naudotojas gali atpažinti ir įvertinti gyvatvorių žirklių, akumulatoriaus ir kroviklio keliamus pavojus.

– Naudotojas yra pilnametis arba naudotojas, jį prižiūrint, yra rengiamas tam tikrai profesijai pagal šalies teisės aktus.

– Naudotoją, prieš pirmą kartą dirbant su gyvatvorių žirkliėmis apmokė STIHL specializuotas

pardavėjas arba atsakingas asmuo.

- Naudotojas nėra paveiktas alkoholio, medikamentų ar narkotinių medžiagų.
- ▶ Iškilus neaiškumų: kreiptis į STIHL specializuotos prekybos atstovą.

4.4 Apranga ir įranga

▲ ISPEJIMAS

- Dirbant ilgi plaukai gali būti įtraukti į gyvatvorių žirkles. Naudotojas gali būti sunkiai sužalotas.
 - ▶ Ilgus plaukus surišti ir uždengti taip, kad jie būtų virš pečių.
- Dirbant daiktai dideliu greičiu gali būti išsviesti į orą. Naudotojas gali būti sužalotas.
 - ▶ Nešioti gerai priglundančius akinius. Prekyboje galima įsigyti tinkamų apsauginių akinių, kurie yra išbandyti pagal standartą EN 166 ar šalies reikalavimus bei atitinkamai paženklinti.
- ▶ Dėvėti prie viršutinės kūno dalies glaudžiai priglundusius drabužius ilgomis rankovėmis ir mūvėti ilgas kelnes.
- Dirbant į orą gali pakilti dulksės. Įkvėptos dulksės gali pakenkti sveikatai ir sukelti alerginių reakcijų.
 - ▶ Jei į orą pakyla dulkių: dėvėti apsauginę kaukę nuo dulkių.
- Netinkami drabužiai gali užsikabinti už medžių, krūmų ar patekti į gyvatvorių žirkles. Netinkamai apsirengę naudotojai gali būti sunkiai sužaloti.
 - ▶ Vilkėti gerai priglundusius drabužius.
 - ▶ Būti be šalikų ir papuošalų.
- Dirbdamas naudotojas gali prisiliesti prie judančių peilių. Naudotojas gali būti sunkiai sužalotas.
 - ▶ Avėti avalynę iš tvirtos medžiagos.
 - ▶ Mūvėti ilgas kelnes iš tvirtos medžiagos.
- Valydamas ar atlikdamas techninės priežiūros darbus, naudotojas gali prisiliesti prie peilių. Naudotojas gali būti sužalotas.
 - ▶ Mūvėti darbo pirštines iš tvirtos medžiagos.
- Avėdamas netinkamą avalynę, naudotojas gali paslysti. Naudotojas gali būti sužalotas.
 - ▶ Avėti tvirtą, uždarą avalynę su gerai sukimbančiu padu.



4.5 Darbo vieta ir aplinka

4.5.1 Gyvatvorių žirkelis

▲ ISPEJIMAS

- Pašaliniai asmenys, vaikai ir gyvūnai gali nesuprasti ir neįvertinti gyvatvorių žirklių ir jos nusviestų daiktų sukeliamų pavojų svarbos. Pašaliniai asmenys, vaikai ir gyvūnai gali būti sunkiai sužeisti arba patirti turtinę žalą.
 - ▶ Pašalinius asmenis, vaikus ir gyvūnus laikyti atokiai nuo darbo vietos.
 - ▶ Gyvatvorių žirklių nepalikti be priežiūros.
 - ▶ Užtikrinti, kad gyvatvorių žirkklėmis negalėtų žaisti vaikai.
- Gyvatvorių žirklys nėra apsaugotas nuo drėgmės. Jeigu bus dirbama lyjant arba drėgnoje aplinkoje, gali kilti elektros smūgio pavojus. Dirbantysis gali būti sužeistas, o gyvatvorių žirklys gali būti sugadintas.



- ▶ Nedirbti lyjant ar drėgnoje aplinkoje.

- Gyvatvorių žirklių elektrinės dalys gali kibirkščiuoti. Kibirkštys degioje arba sprogioje aplinkoje gali sukelti gaisrus ar sprogimus. Asmenys gali būti sunkiai sužeisti arba mirti, gali būti padaryta turtinė žala.
 - ▶ Nedirbti vienai užsidegančioje ar sprogioje aplinkoje.

4.5.2 Akumulatorius

▲ ISPEJIMAS

- Pašaliniai asmenys, vaikai ir gyvūnai gali nesuprasti ir neįvertinti akumulatoriaus keliamų pavojų. Pašaliniai asmenys, vaikai ir gyvūnai gali būti sunkiai sužeisti.
 - ▶ Pašalinius asmenis, vaikus ir gyvūnus laikyti atokiau.
 - ▶ Akumulatoriaus nepalikti be priežiūros.
 - ▶ Užtikrinti, kad su akumulatoriumi negalėtų žaisti vaikai.
- Akumulatorius nėra apsaugotas nuo visų aplinkos poveikių. Jeigu akumulatorius yra veikiamas atitinkamų aplinkos sąlygų, jis gali užsidegti arba sprogti. Asmenys gali būti sunkiai sužeisti ir gali būti padaryta turtinė žala.



- ▶ Akumulatorių saugoti nuo karščio ir ugnies.
- ▶ Akumulatoriaus nemesti į ugnį.



- ▶ Akumulatorių naudoti ir laikyti nuo -10 °C iki +50 °C temperatūroje.



- ▶ Akumulatorių saugoti nuo lietaus ir drėgmės ir nenardinti į skysčius.

- ▶ Akumulatorių laikyti atokiai nuo metalinių daiktų.
- ▶ Akumulatoriaus neveikti aukštu slėgiu.
- ▶ Akumulatoriaus nedėti į mikrobangų krosnelę.
- ▶ Akumulatorių saugoti nuo chemikalų ir druskų.

4.5.3 Kroviklis

▲ ISPEJIMAS

- Pašaliniai asmenys, vaikai ir gyvūnai negali atpažinti ir įvertinti kroviklio ir elektros srovės keliamų pavojų. Pašaliniai asmenys, vaikai ir gyvūnai gali būti sunkiai sužaloti arba žūti.
 - ▶ Pasirūpinti, kad pašaliniai asmenys, vaikai ir gyvūnai būtų atokiai.
 - ▶ Užtikrinti, kad vaikai negalėtų žaisti su krovikliu.
- Kroviklis neapsaugotas nuo vandens. Dirbant lietuje arba drėgnoje aplinkoje galima patirti elektros smūgį. Naudotojas gali būti sužalotas, o kroviklis – sugesti.
 - ▶ Nenaudoti lyjant arba drėgnoje aplinkoje.
- Kroviklis nėra apsaugotas nuo visų aplinkos poveikių. Jei kroviklį veiks tam tikros aplinkos sąlygos, kroviklis gali užsidegti arba sprogti. Žmonės gali būti sunkiai sužaloti arba galima patirti materialinės žalos.
 - ▶ Kroviklį naudoti uždaroje ir sausoje patalpoje.
 - ▶ Kroviklio nenaudoti degioje ar sprogioje aplinkoje.
 - ▶ Kroviklio nenaudoti padėjus ant degaus pagrindo.
 - ▶ Kroviklį naudoti ir laikyti nuo 5 °C iki 40 °C temperatūroje.
- Žmonės gali užkliūti už jungiamojo laido. Žmonės gali būti sužaloti, o kroviklis – sugesti.
 - ▶ Jungiamąjį laidą lygiai nutiesti ant žemės.



4.6 Saugū būklė

4.6.1 Gyvatvorių žirkles

Gyvatvorių žirkles yra saugios būklės, jei įvykdytos toliau nurodytos sąlygos:

- Gyvatvorių žirkles nepažeistos.
- Gyvatvorių žirkles yra švarios ir sausos.
- Valdymo elementai veikia ir nėra pakeisti.
- Peiliai tinkamai sumontuoti.
- Prie šių gyvatvorių žirklių primontuoti joms skirti originalūs STIHL priedai.
- Priedai tinkamai primontuoti.

▲ ISPEJIMAS

- Nesaugios būklės konstrukcinės dalys negali tinkamai veikti, o saugos įtaisai gali neveikti. Žmonės gali būti sunkiai sužaloti arba žūti.
 - ▶ Dirbti tik su nepažeistomis gyvatvorių žirklemis.
 - ▶ Jeigu gyvatvorių žirkles nešvarios arba šlapios: gyvatvorių žirkles nuvalyti ir išdžiovinti.
 - ▶ Nekeisti gyvatvorių žirklių konstrukcijos.
 - ▶ Jeigu neveikia valdymo elementai: nedirbti su gyvatvorių žirklemis.
 - ▶ Šioms gyvatvorių žirklems montuoti originalius STIHL priedus.
 - ▶ Priedus sumontuoti taip, kaip aprašyta šioje naudojimo instrukcijoje arba priedo naudojimo instrukcijoje.
 - ▶ Nekišti jokių daiktų į gyvatvorių žirklių angas.
 - ▶ Pakeisti nusidėvėjusius arba apgadintus informacinius ženklus.
 - ▶ Jei kyla neaiškumų: kreiptis į STIHL prekybos atstovą.

4.6.2 Peilis

Peilis yra saugios būklės, jeigu išpildytos sekančios sąlygos:

- Peilis yra nepažeistas.
- Peilio forma nepakitusi.
- Peilis lengvai juda.
- Peilis yra teisingai išaštrintas.
- Peilis yra be šerpetų.

▲ ISPEJIMAS

- Esančios nesaugios būklės peilio dalys gali atsilaisvinti ir nukristi. Asmenys gali būti sunkiai sužeisti.
 - ▶ Dirbti su nepažeistais peiliais.
 - ▶ Peilį teisingai aštrinti ir nuimti nuo jo šerpetas.
 - ▶ Jeigu kyla neaiškumų: kreiptis į STIHL specializuotą pardavėją.

4.6.3 Akumulatorius

Akumulatorius yra saugios eksploatuoti būklės, jei atitinka šiuos reikalavimus:

- akumulatorius nepažeistas;
- akumulatorius švarus ir sausas;
- akumulatorius veikia ir nebuvo keistas.

▲ ISPEJIMAS

- Jei akumulatorius nėra saugios eksploatuoti būklės, jis negali veikti saugiai. Gali būti sunkiai sužeisti asmenys.
 - ▶ Dirbkite su nepažeistu ir tinkamai veikiančiu akumulatoriumi.
 - ▶ Nekraukite pažeisto ar sugedusio akumulatoriaus.
 - ▶ Nešvarų arba šlapią akumuliatorių nuvalykite ir palikite išdžiūti.
 - ▶ Nekeiskite akumuliatoriaus.
 - ▶ Nekiškite į akumuliatoriaus kiaurymes daiktų.
 - ▶ Akumuliatoriaus elektros kontaktų niekada neįjunkite prie metalinių daiktų ir saugokitės trumpojo jungimo.
 - ▶ Neatidarinėkite akumuliatoriaus.
 - ▶ Pakeiskite nusitrynusius arba pažeistus nurodomuosius užrašus.
- Iš pažeisto akumuliatoriaus gali išbėgti skystis. Patekęs ant odos arba į akis skystis gali dirginti.
 - ▶ Venkite sąlyčio su skystčiu.
 - ▶ Jam patekus ant odos, šias odos vietas plaukite dideliu kiekiu vandens ir muilu.
 - ▶ Elektrolitui patekus į akis, bent 15 minučių skalaukite akis dideliu kiekiu vandens ir kreipkitės į gydytoją.
- Pažeistas arba sugedęs akumulatorius gali skleisti neįprastą kvapą, iš jo gali veržtis dūmai arba ugnis. Gali būti sunkiai sužeisti arba žūti asmenys, taip pat gali būti padaryta materialinė žala.
 - ▶ Jei akumulatorius skleidžia neįprastą kvapą, arba iš jo veržiasi dūmai, jo nenau-dokite ir saugokite nuo degių medžiagų.
 - ▶ Akumuliatoriui užsidegus pabandykite gesinti akumuliatorių gesintuvu ar vandeniu.

4.6.4 Įkroviklis

Įkroviklis yra saugios būklės, jeigu išpildytos sekančios sąlygos:

- Įkroviklis nepažeistas.
- Įkroviklis yra švarus ir sausas.

▲ ISPEJIMAS

- Detalės, esančios nesaugios būklės, negali teisingai funkcionuoti ir saugos įranga gali

- neatlikti savo funkcijų. Asmenys gali būti sunkiai sužeisti ar mirti.
- ▶ Naudoti tik nepažeistą įkroviklį.
- ▶ Jei įkroviklis nešvarus arba šlapias: įkroviklį nuvalykite ir leiskite nudžiūti.
- ▶ Nedaryti pakeitimų įkroviklyje.
- ▶ Nekišti jokių daiktų į įkroviklio angas.
- ▶ Nejungti įkroviklio kontaktų su metaliniais daiktais ir nepadaryti trumpo sujungimo.
- ▶ Įkroviklio neatidarinėti.

4.7 Darbo metu

▲ ISPEJIMAS

- Kai kuriose situacijose naudotojas negali koncentruotai dirbti. Naudotojas gali užkliūti, suklupti ir sunkiai susižeisti.
 - ▶ Dirbti ramiai ir apgalvotai.
 - ▶ Kai šviesos ir matomumo sąlygos blogos: Nedirbti gyvatvorių žirkėmis.
 - ▶ Su gyvatvorių žirkėmis dirbti vienam.
 - ▶ Atkreipti dėmesį į kliūtis.
 - ▶ Dirbti stovint ant žemės paviršiaus ir išlaikant pusiausvyrą. Jei reikia dirbti aukštai: naudoti darbinę kėlimo platformą arba saugų karkasą.
 - ▶ Jei pasirodo nuovargio požymių: padaryti darbo pertrauką.
- Naudotojas, dirbdamas virš pečių lygio, gali anksčiau pavargti. Naudotojas gali būti sunkiai sužeistas.
 - ▶ Virš pečių lygio dirbti trumpai.
 - ▶ Daryti darbo pertraukas.
- Jeigu judantys peiliai atsitrenkia į kietą medžiagą, jie gali būti greitai sustabdyti. Dėl atsiradusios pasipriešinimo jėgos naudotojas gali nebekontroliuoti gyvatvorių žirklių ir sunkiai susižeisti.
 - ▶ Gyvatvorių žirkles tvirtai laikyti abiem rankom.
 - ▶ Prieš darbą patikrinti gyvatvorę ar nėra joje kietų daiktų ir juos pašalinti.
- Judantys peiliai gali įpjauti naudotojui. Naudotojas gali būti sunkiai sužeistas.



- ▶ Neliesti judančių peilių.
- ▶ Jei peiliai buvo užblokuoti daiktu: Gyvatvorių žirkles išjungti ir išimti akumuliatorių. Tik tada pašalinti daiktą.
- Jei dirbant gyvatvorių žirkles veikia kitaip arba neįprastai, jos gali būti saugos neatitinkančios būklės. Asmenys gali būti sunkiai sužeisti ir gali būti padaryta turtinė žala.
 - ▶ Baigti darbą, akumuliatorių išimti ir kreiptis į STIHL specializuotą pardavėją.

- Darbu metu gyvatvorių žirklės gali sukelti vibracijas.
 - ▶ Mūvėti pirštines.
 - ▶ Daryti darbo pertraukas.
 - ▶ Jei atsiranda kraujotakos sutrikimų: kreiptis į gydytoją.
- Kai paleidžiamas jungiklis, peilis dar apie 1 sekundę juda. Judantys peiliai gali įpjauti naudotojui. Asmenys gali būti sunkiai sužeisti.
 - ▶ Gyvatvorių žirkles tvirtai laikyti už valdymo ir lanko formos rankenų ir palaukti, kol peilis sustos.

▲ PAVOJUS

- Jeigu dirbama aplinkoje, kur yra įtampą tiekiančių linijų, peiliai gali kontaktuoti su įtampą tiekiančiomis linijomis ir jas apgadinti. Naudotojas gali būti sunkiai sužeistas ar mirti.
 - ▶ Nedirbti aplinkoje, kur yra elektros linijų laidai.

4.8 Įkrovimas

▲ ISPEJIMAS

- Įkrovimo metu pažeistas ar sugedęs įkroviklis gali skleisti keistą kvapą arba rūkti. Asmenys gali būti sunkiai sužeisti ir gali būti padaryta turtinė žala.
 - ▶ Šakutę ištraukti iš elektros tinklo.
- Įkroviklis, esant nepakankamam vėdinimui gali perkaisti ir užsidegti. Asmenys gali būti sunkiai sužeisti arba mirti, gali būti padaryta turtinė žala.
 - ▶ Įkroviklio neuždengti.

4.9 Elektros prijungimas

Kontaktas su elektros energiją tiekiančiomis konstrukcinėmis dalimis gali atsirasti dėl šių priežasčių:

- jungimo arba ilginamasis laidas pažeistas.
- Jungimo arba ilginamojo laido tinklo kištukas yra pažeistas.
- Netinkamai įrengtas elektros lizdas.

▲ PAVOJUS

- Kontaktas su elektros energiją tiekiančiomis detalėmis gali sukelti elektros smūgį. Naudotojas gali būti sunkiai sužeistas ar mirti.
 - ▶ Įsitikinti, kad jungimo laidas, ilginamasis laidas ir kištukas nepažeisti.



- Jeif jungimo arba ilginamasis laidas pažeistas:
 - ▶ Pažeistos vietos neliesti.
 - ▶ Šakutę ištraukti iš elektros tinklo.
- ▶ Jungimo laidą, ilginamąjį laidą ir jų tinklo kištuką liesti sausomis rankomis.

- ▶ Jungimo laido ar ilginamojo laido tinklo kištuką įkišti į teisingai instaliuotą ir apsaugotą kištukinį lizdą su apsauginiu kontaktu.
- ▶ Įkroviklį prijunkite per liekamąją srovę valdomą jungiklį (30 mA, 30 ms).
- Pažeistas arba netinkamas ilginamasis laidas gali sukelti elektros smūgį. Asmenys gali būti sunkiai sužeisti ar mirti.
 - ▶ Naudoti tinkamo skerspjūvio ilginamąjį laidą.  18.5.

▲ ISPEJIMAS

- Įkrovimo metu neteisinga tinklo įtampa arba neteisingas tinklo dažnis gali iššaukti viršįtampį įkroviklyje. Įkroviklis gali būti pažeistas.
 - ▶ Įsitikinti, kad tinklo įtampa ir elektros tinklo dažnis sutampa su nurodytais duomenimis ant įkroviklio duomenų skydelio.
- Blogai ištiestas jungimo ir ilginamasis laidas gali būti pažeisti, o asmenys gali už jų užkliūti. Žmonės gali susižeisti, o jungimo arba ilginamasis laidas gali būti pažeistas.
 - ▶ Jungimo ir ilginamąjį laidus nutiesti bei pažymėti taip, kad asmenys negalėtų už jų užkliūti.
 - ▶ Jungimo ir ilginamąjį laidus nutiesti taip, kad jie nebūtų įtempti ar susisukę.
 - ▶ Jungimo ir ilginamąjį laidus nutiesti taip, kad jie nebūtų pažeisti, sulenkti ar suspausti ir nesitrintų.
 - ▶ Jungimo ir ilginamąjį laidus saugoti nuo karščio, alyvos ir chemikalų.
 - ▶ Jungimo ir ilginamąjį laidus nutiesti ant sauso pagrindo.
- Dirbanti ilginamasis laidas įkaista. Jei šiluma negali nutekėti, ji gali sukelti gaisrą.
 - ▶ Jei naudojamas kabelio būgnas: kabelio būgną visiškai išvynioti.
- Jeigu sienoje yra elektros laidai ar vamzdžiai, jie gali būti pažeisti, jeigu įkroviklis yra montuojamas prie sienos. Kontaktas su elektros energiją tiekiančiais laidais gali sukelti elektros smūgį. Asmenys gali būti sunkiai sužeisti ir gali būti padaryta turtinė žala.
 - ▶ Įsitikinti, kad numatytoje sienos vietoje nėra elektros laidų ar vamzdžių.
- Jeigu įkroviklis prie sienos montuojamas ne taip, kaip aprašyta šioje naudojimo instrukcijoje, įkroviklis arba akumulatorius gali nukristi, o įkroviklis gali įkaisti. Asmenys gali būti sunkiai sužeisti ir gali būti padaryta turtinė žala.
 - ▶ Įkroviklį prie sienos montuoti taip, kaip aprašyta šioje naudojimo instrukcijoje.

- Jeigu įkroviklis su įdėtu akumulatoriumi yra montuojamas prie sienos, akumulatorius gali iškristi iš įkroviklio. Asmenys gali būti sunkiai sužeisti ir gali būti padaryta turtinė žala.
 - ▶ Pirmą kartą prieš sumontuoti įkroviklį, o tik po to įdėti akumulatorių.

4.10 Pernešimas

4.10.1 Gyvatorių žirkklės

▲ ISPEJIMAS

- Pervežimo metu gyvatorių žirkklės gali apvirsti arba judėti. Asmenys gali būti sunkiai sužeisti ir gali būti padaryta turtinė žala.
 - ▶ Fiksatorių pastumti į padėtį .
 - ▶ Akumulatorių išimti.



- ▶ Peilio apsaugą užmaiti ant peilio taip, kad peilis būtų pilnai uždengtas.
- ▶ Gyvatorių žirkles įtemptiems diržais, diržais ar tinklu pritvirtinti taip, kad jos negalėtų apvirsti ar judėti.

4.10.2 Akumulatorius

▲ ISPEJIMAS

- Akumulatorius nėra apsaugotas nuo visų aplinkos poveikių. Jeigu akumulatorius bus veikiamas tam tikrų aplinkos sąlygų, akumulatorius gali būti pažeistas ir gali būti padaryta turtinė žala.
 - ▶ Pažeisto akumulatoriaus nepervežinėti.
 - ▶ Akumulatorių laikyti elektrai nelaidžioje pakuotėje.
- Pervežimo metu akumulatorius gali apvirsti arba judėti. Asmenys gali būti sunkiai sužeisti ir gali būti padaryta turtinė žala.
 - ▶ Supakuokite akumulatorių taip, kad jis negalėtų judėti pakuotėje arba transportavimo dėkle.
 - ▶ Pakuotę pritvirtinti taip, kad ji negalėtų judėti.

4.10.3 Kroviklis

▲ ISPEJIMAS

- Transportuojant kroviklis gali apvirsti arba judėti. Gali būti sužaloti žmonės ir padaryta materialinė žalos.
 - ▶ Ištraukti tinklo kištuką iš elektros lizdo.
 - ▶ Išimti akumulatorių.
 - ▶ Kroviklį įtemptiems diržais, diržais ar tinklu pritvirtinti taip, kad jis negalėtų apvirsti ar judėti.

- Jungiamasis laidas nėra skirtas krovikliui nešti suėmus už laido. Galima apgadinti jungiamąjį laidą ir kroviklį.
 - ▶ Suvynioti jungiamąjį laidą ir pritvirtinti prie kroviklio.

4.11 sandėliuojate

4.11.1 Gyvatvorių žirkles

▲ ISPEJIMAS

- Vaikai gali nežinoti ir neįvertinti gyvatvorių žirklių keliamų pavojų. Vaikai gali sunkiai susižeisti.

- ▶ Fiksatorių pastumti į padėtį .
- ▶ Akumuliatorių išimti.



- ▶ Peilio apsaugą užmauti ant peilio taip, kad peilis būtų pilnai uždengtas.
- ▶ Gyvatvorių žirkles laikyti taip, kad nepasiektų vaikai.

- Gyvatvorių žirklių elektros kontaktai ir metalinės dalys dėl drėgmės gali surūdyti. Gyvatvorių žirkles gali sugesti.

- ▶ Fiksatorių pastumti į padėtį .
- ▶ Akumuliatorių išimti.



- ▶ Gyvatvorių žirkles laikyti švarioje ir sausoje vietoje.

4.11.2 Akumulatorius

▲ ISPEJIMAS

- Vaikai gali nežinoti ir neįvertinti akumulatoriaus keliamų pavojų. Vaikai gali sunkiai susižeisti.

- ▶ Akumuliatorių laikyti taip, kad nepasiektų vaikai.

- Akumulatorius nėra apsaugotas nuo visų aplinkos poveikių. Jeigu akumulatorius bus veikiamas tam tikrų aplinkos sąlygų, akumulatorius gali būti pažeistas.

- ▶ Akumuliatorių saugoti švarioje ir sausoje vietoje.
- ▶ Akumuliatorių laikyti uždaroje patalpoje.
- ▶ Akumuliatorių laikyti atskirai nuo gyvatvorių žirklių ir įkroviklio.
- ▶ Akumuliatorių laikyti elektrai nelaidžioje pakuotėje.
- ▶ Akumuliatorių laikyti aplinkoje, kur temperatūra tarp - 10 °C ir + 50 °C.

4.11.3 Įkroviklis

▲ ISPEJIMAS

- Vaikai gali nežinoti ir neįvertinti įkroviklio keliamų pavojų. Vaikai gali sunkiai susižeisti ar mirti.

- ▶ Akumuliatorių išimti.
- ▶ Įkroviklį laikyti taip, kad nepasiektų vaikai.

- Įkroviklis nėra apsaugotas nuo visų aplinkos poveikių. Jeigu įkroviklis yra paveiktas tam tikrų aplinkos sąlygų, įkroviklis gali būti pažeistas.

- ▶ Akumuliatorių išimti.
- ▶ Jei kroviklis šiltas: leisti krovikliui atvėsti.
- ▶ Įkroviklį saugoti švarioje ir sausoje vietoje.
- ▶ Įkroviklį laikyti uždaroje patalpoje.
- ▶ Įkroviklį laikyti aplinkoje, kur temperatūra tarp + 5 °C ir + 40 °C.

- Jungimo laidas nėra skirtas už jo nešti arba pakabinti įkroviklį. Jungimo laidas ir įkroviklis gali būti pažeisti.

- ▶ Įkroviklį suimti už korpuso ir tvirtai laikyti. Rankena paprastam įkroviklio pakėlimui yra sumontuota jo gale.

- ▶ Įkroviklį pakabinti ant laikiklio sienoje.

4.12 Valymas, techninė priežiūra ir remontas

▲ ISPEJIMAS

- Jeigu valymo, techninės priežiūros ar remonto metu akumulatorius bus įdėtas, gyvatvorių žirkles netikėtai gali įsijungti. Žmonės gali būti sunkiai sužaloti arba galima patirti materialinės žalos.

- ▶ Fiksavimo svirtį pastumti į padėtį .

- ▶ Išimti akumuliatorių.



- Aštrios valymo priemonės, valymas vandens srove ar smailiais daiktais gali pažeisti gyvatvorių žoliapjovę, pjovimo peiliukus, akumuliatorių ar įkroviklį. Jeigu gyvatvorių žirkles, pjovimo peiliai, akumulatorius arba įkroviklis nebus teisingai išvalyti, jų detalės gali neteisingai funkcionuoti ir saugos įrenginiai gali neveikti. Žmonės gali būti sunkiai sužaloti.

- ▶ Gyvatvorių žirkles, akumuliatorių ir įkroviklį valyti taip, kaip aprašyta naudojimo instrukcijoje.

- Jeigu gyvatvorių žirkles, pjovimo peiliai, akumulatorius arba įkroviklis nebus teisingai prižiūrėti arba remontuoti, jų detalės gali neteisingai funkcionuoti ir saugos įrenginiai gali neveikti.









veikti. Žmonės gali būti sunkiai sužaloti arba žūti.

- ▶ Gyvatvorių žirklių, akumulatoriaus ir įkroviklio techninės apžiūros ir remonto patiems nedaryti.
- ▶ Jeigu gyvatvorių žirklems, akumulatoriui ar įkrovikliui reikalinga techninė apžiūra ar remontas, kreiptis į STIHL specializuotą parduavėją.
- ▶ Peilių techninės priežiūros darbus atlikti taip, kaip aprašyta šioje naudojimo instrukcijoje.
- Valydamas arba atlikdamas pjovimo peilių techninę priežiūrą, naudotojas gali susižeisti į aštirus pjovimo dantis. Naudotojas gali būti sužalotas.
 - ▶ Mūvēti darbo pirštines iš tvirtos medžiagos.

5 Gyvatvorių žirkles paruošti darbui

5.1 Gyvatvorių žirkles paruošti darbui

Kiekvieną kartą prieš pradėdant darbą, reikia atlikti šiuos veiksmus:

- ▶ Įsitikinti, kad sekančios detalės yra neprikaištingos būklės:
 - Gyvatvorių žirkles,  4.6.1.
 - Peilis,  4.6.2.
 - Akumulatorius,  4.6.3.
 - Įkroviklis,  4.6.4.
- ▶ Akumuliatorių patikrinti,  9.2.
- ▶ Akumuliatorių pilnai įkrauti,  6.2.
- ▶ Gyvatvorių žirkles nuvalyti,  14.1.
- ▶ patikrinti valdymo elementus,  9.1.
 - ▶ Jeigu valdymo elementų tikrinimo metu mirks 3 raudoni diodai: akumuliatorių išimti ir kreiptis į specializuotos STIHL prekybos atstovą. Gyvatvorių žirkles sugedę.
- ▶ Jeigu negalima atlikti kažkurio veiksmo: įkroviklio nenaudoti ir kreiptis į STIHL specializuotą parduavėją.

6 Akumulatoriaus įkrovimas ir diodai

6.1 Įkroviklio montavimas prie sienos

Įkroviklis gali būti primontuotas prie sienos.

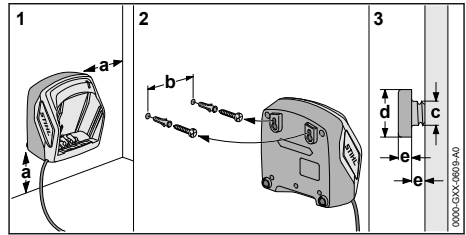

- ▶ Įkroviklį prie sienos montuoti taip, kad būtų išpildytos sekančios sąlygos:

- Turi būti naudojamos tinkamos tvirtinimo medžiagos.
- Įkroviklis turi būti horizontalioje padėtyje. Reikia laikytis sekančių matmenų:
 - a = mažiausiai 100 mm
 - b (AL 101) = 75 mm
 - b (AL 300 ir AL 500) = 120 mm
 - c = 4,5 mm
 - d = 9 mm
 - e = 2,5 mm

6.2 Akumulatoriaus įkrovimas

Įkrovimo trukmė priklauso nuo įvairių veiksnių, pvz.: akumulatoriaus ar aplinkos temperatūros. Faktinis įkrovimo laikas gali skirtis nuo nurodytos įkrovimo trukmės. Įkrovimo trukmė yra nurodyta www.stihl.com/charging-times.

Kai kištukas įkištas į elektros lizdą, o akumulatorius įdėtas į įkroviklį, įkrovimas prasideda automatiškai. Kai akumulatorius įkrautas pilnai, įkroviklis išsijungia automatiškai.

Įkrovimo metu akumulatorius ir įkroviklis įkaista.

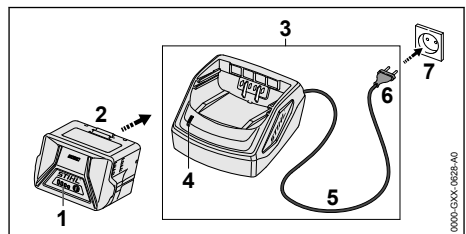

- ▶ Elektros kištuką (6) įkišti į gerai prieinamą elektros lizdą (7).
- Vyksta kroviklio (3) savitakra. Šviesos diodas (4) apie 1 sekundę šviečia žaliai ir apie 1 sekundę raudonai.
- ▶ Jungimo laidą (5) ištiesti.
- ▶ Akumuliatorių (2) įdėti į vietą įkroviklyje (3) ir paspausti iki atramos.
- Diodas (4) dega žaliai. Diodai (1) dega žaliai ir akumuliatorius (2) įkraunamas.
- ▶ Jei šviesos diodas (4) ir šviesos diodai (1) nebešviečia: akumuliatorius (2) yra visiškai įkrautas ir jį galima išimti iš kroviklio (3).
- ▶ Jei kroviklis (3) nebenaudojamas): ištraukti tinklo kištuką (6) iš elektros lizdo (7).

6.3 Patikrinti įkrovimo būseną

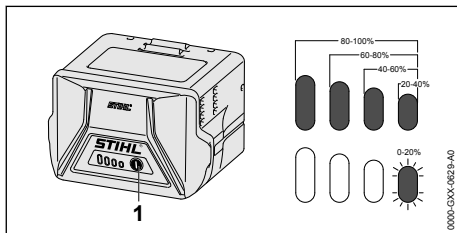

- ▶ Klavišą (1) paspausti.
- Diodai apie 5 sekundes dega žaliai ir parodo įkrovimo būseną.
- ▶ Jeigu dešinysis diodas mirksi žaliai: akumuliatorių įkrauti.

6.4 Šviesos diodai ant akumulatoriaus

Diodai gali parodyti akumulatoriaus įkrovimo būklę arba gedimą. Diodai gali degti arba mirksėti žalia arba raudona šviesa.

Jeigu dega arba mirksi žali diodai, įkrovimo būklė gera.

- ▶ Jeigu dega arba mirksi raudoni šviesos diodai: pašalinti sutrikimus.  17.
- Gyvatvorių žirklių arba įkrovimo laido gedimas.

6.5 Įkroviklio diodas

Diodas parodo įkroviklio būseną.

Jeigu dega žali diodai, akumuliatorius įkraunamas.

- ▶ jeigu mirksi raudonas diodas: žašalinti gedimus.
- Įkroviklio gedimas.

7 Akumulatoriaus įdėjimas ir išėmimas

7.1 Akumulatoriaus įdėjimas

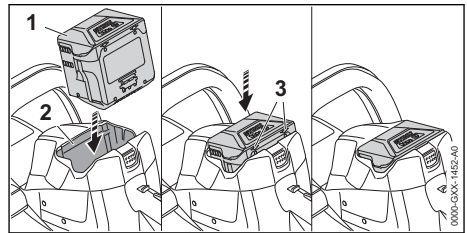

- ▶ Akumuliatorių (1) spausti į akumulatoriaus dėklą (2) tol, kol išgirsite spragtelėjimą. Rodyklės (3) ant akumulatoriaus (1) dar matosi ir akumuliatorius (1) yra saugiai akumulatoriaus dėkle (2). Tarp gyvatvorių žirklių ir akumulatoriaus (1) nėra elektros kontakto.
- ▶ Akumuliatorių (1) iki atramos įspausti į akumulatoriaus dėklą (2).
- Akumuliatorius (1) antru spragtelėjimu užsifiksuoja ir priglunda prie gyvatvorių žirklių korpuso. Gyvatvorių žirkklės paruoštos darbui.

7.2 Akumuliatorių išimti

- ▶ Gyvatvorių žirkles pastatyti ant lygaus paviršiaus.

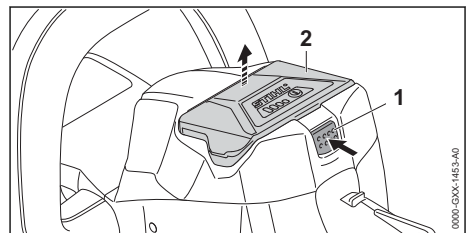

- ▶ Fiksatorių (1) paspausti.
- Akumuliatorius (2) yra atlaisvintas ir gali būti išimtas.

8 Gyvatvorių žirklių įjungimas ir išjungimas

8.1 Gyvatvorių žirkles įjungti

! ISPEJIMAS

- Nepriklausomai nuo to, kokia eilės tvarka bus paspausti perjungimo rankenėlė ir jungiklis, gyvatvorių žirklių variklio sūkių skaičius didėja ir peiliai pradeda judėti. Jeigu pirma paspaudžiamas jungiklis ir tik tada perjungimo rankenėlė, naudotojas gali nesukontroliuoti gyvatvorių žirklių. Naudotojas gali būti sunkiai sužeistas.
 - ▶ Pirma spausti perjungimo rankenėlę ir tada jungiklį.

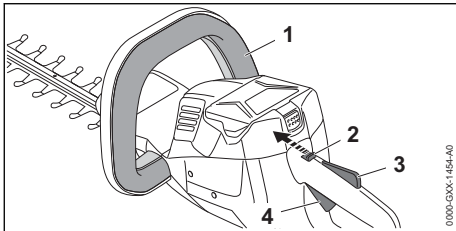

- ▶ Perjungimo rankenėlę (1) paspausti ir laikyti paspausta.
- ▶ Fiksatorių (2) nykščiu pastumti į padėtį ☞.
- ▶ Apsauginį jungiklio klavišą (3) paspausti ranka ir laikyti paspausta.
- ▶ Jungiklį (4) paspausti rodomuoju pirštu ir taip laikyti. Gyvatvorių žirklių variklio sūkiai didėja ir pjovimo peiliai juda.

8.2 Gyvatvorių žirkles išjungti

- ▶ Perjungimo rankenėlę, jungiklį ir apsauginį jungiklio klavišą paleisti.
- ▶ Palaukti, kol peiliai maždaug po 1 sekundės nustos judėti.
- ▶ Jeigu peiliai ir po 1 sekundės dar juda: kreiptis į STIHL specializuotos prekybos atstovą. Gyvatvorių žirkles sugedę.
- ▶ Fiksatorių pastumti į padėtį ☞.

9 Patikrinti gyvatvorių žirkles ir akumuliatorių

9.1 Patikrinti valdymo elementus

Fiksatorių, apsauginį klavišą ir jungiklį

- ▶ Akumuliatorių išimti.
- ▶ Fiksatorių pastumti į padėtį ☞.

- ▶ Pabandyti paspausti jungiklį, nepaspaudus apsauginio jungiklio klavišo.
- ▶ Jeigu jungiklį galima įspausti: gyvatvorių žirklių nenaudoti ir kreiptis į specializuotos STIHL prekybos atstovą. Fiksatorius arba apsauginis jungiklio klavišas sugedę.
- ▶ Fiksatorių pastumti į padėtį ☞.
- ▶ Apsauginį jungiklio klavišą paspausti ir taip laikyti.
- ▶ Jungiklį paspausti.
- ▶ Apsauginį jungiklio klavišą ir jungiklį paleisti.
- ▶ Jeigu jungiklis arba apsauginis jungiklio klavišas sunkiai juda arba negrįžta į pradinę padėtį: gyvatvorių žirklių nenaudoti ir kreiptis į specializuotos STIHL prekybos atstovą. Jungiklis arba apsauginis jungiklio klavišas sugedę.

Perjungimo rankenėlė

- ▶ Akumuliatorių išimti.
- ▶ Perjungimo rankenėlę paspausti ir vėl paleisti.
- ▶ Jeigu jungiklis sunkiai juda arba negrįžta į pradinę padėtį: gyvatvorių žirklių nenaudoti ir kreiptis į specializuotos STIHL prekybos atstovą. Perjungimo rankenėlė sugedus.

Gyvatvorių žirkles įjungti

- ▶ Akumuliatorių įdėti.
- ▶ Perjungimo rankenėlę paspausti ir vėl paleisti.
- ▶ Jei peiliai pajuda arba juda: gyvatvorių žirklių nenaudoti ir kreiptis į specializuotos STIHL prekybos atstovą. Jungiklis sugedęs.
- ▶ Apsauginį jungiklio klavišą paspausti ir taip laikyti.
- ▶ Jungiklį paspausti ir taip laikyti.
- ▶ Jei peiliai juda: gyvatvorių žirklių nenaudoti ir kreiptis į specializuotos STIHL prekybos atstovą. Perjungimo rankenėlė sugedus.
- ▶ Perjungimo svirtelę paspausti ir taip laikyti. Peiliai juda.
- ▶ Jei mirksi 3 šviesos diodai: akumuliatorių išimti ir kreiptis į STIHL specializuotą pardavėją. Gyvatvorių žirkles sugedę.
- ▶ Perjungimo rankenėlę paleisti. Peiliai maždaug po 1 sekundės nebejudą.
- ▶ Jeigu peiliai ir po 1 sekundės dar juda: akumuliatorių išimti ir kreiptis į STIHL specializuotą pardavėją. Gyvatvorių žirkles sugedę.

9.2 Akumuliatorių patikrinti

- ▶ Paspausti akumuliatoriaus klavišą. Diodai dega arba mirksi.
- ▶ Jeigu diodai nedega ar nemirksi: akumuliatoriaus nenaudoti ir kreiptis į STIHL specializuotą pardavėją. Akumuliatoriaus gedimas.

10 Dirbti su gyvatvorių žirkėmis

10.1 Gyvatvorių žirklių laikymas ir valdymas

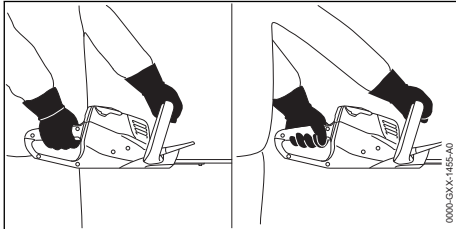

- ▶ Gyvatvorių žirkles stipriai laikyti viena ranka ant valdymo rankenos taip, kad nykštys būtų priglundęs prie valdymo rankenos.
- ▶ Gyvatvorių žirkles stipriai laikyti kita ranka ant lanko formos rankenos taip, kad nykštys būtų apgaubęs lanko formos rankeną.

10.2 Genėjimas

- ▶ Storas šakas ir šakelės pirma nukirpti su šakų žirkėmis ar nupjauti motoriniu pjūklau.

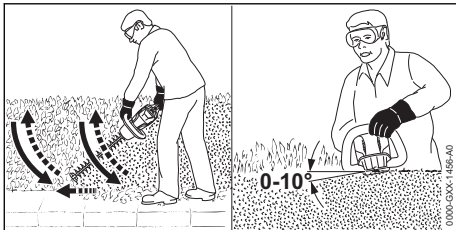

- ▶ Gyvatvorę kirpti vedant gyvatvorių žirkles vesti gyvatvorės šone lanko forma iš apačios į viršų.
- ▶ Gyvatvorių žirkles nuleisti žemyn, nekerpant gyvatvorės.
- ▶ Lėtai ir kontroliuojamai eiti į priekį.
- ▶ Gyvatvorę kirpti vėl vedant gyvatvorių žirkles lanko forma iš apačios į viršų.
- ▶ Kitą pusę gyvatvorės kirpti tokiu pačiu būdu.
- ▶ Kerpant gyvatvorės viršų, peilį nustatyti kampnu 0° iki 10°.
- ▶ Gyvatvorę kirpti, vedant gyvatvorių žirkles horizontaliai lanko forma iš vienos pusės į kitą.

- ▶ Jeigu sumažėja pjovimo našumas: peilius paaštrinti.

11 Po darbo

11.1 Po darbo

- ▶ Gyvatvorių žirkles išjungti, fiksatorių pastumti į padėtį  ir akumuliatorių išimti.
- ▶ Jei gyvatvorių žirkles šlapios: Leisti išdžiūti gyvatvorių žirklemis.
- ▶ Jei akumuliatorius šlapias: Palaukti, kol akumuliatorius išdžius.
- ▶ Gyvatvorių žirklių valymas
- ▶ Peilio valymas
- ▶ Peilio apsaugą užmauti ant peilio taip, kad peilis būtų pilnai uždengtas.
- ▶ Akumuliatorių nuvalyti.

12 Pernešimas

12.1 Gyvatvorių žirklių transportavimas

- ▶ Gyvatvorių žirkles išjungti, fiksatorių pastumti į padėtį  ir akumuliatorių išimti.
- ▶ Peilių apsaugą ant peilių užmauti taip, kad apsaugas visiškai uždengtų peilius.

Gyvatvorių žirklių nešimas

- ▶ Gyvatvorių žirkles nešti viena ranka už lanko formos rankenos taip, kad pjovimo peilis būtų nukreiptas atgal.

Gyvatvorių žirklių transporto priemonėje

- ▶ gyvatvorių žirkles pritvirtinti taip, kad jos neapvirstų ir negalėtų judėti.

12.2 Akumuliatoriaus pervežimas

- ▶ Gyvatvorių žirkles išjungti, fiksatorių pastumti į padėtį  ir akumuliatorių išimti.
- ▶ Įsitikinti, kad akumuliatorius saugioje padėtyje.
- ▶ Akumuliatorių supakuoti taip, kad būtų išpildytos sekančios sąlygos:
 - Pakuotė nėra atspari elektros pralaidumui.
 - Akumuliatorius negali judėti pakuotėje.
- ▶ Pakuotę pritvirtinti taip, kad ji negalėtų judėti.

Akumuliatorius priskiriamas prie pavojingų transportavimui krovinių. Akumuliatorius klasifikuojamas pagal UN 3480 (Ličio jonų akumuliatoriai) ir buvo išbandytas vadovaujantis UN instrukcijos III dalies, 38.3 poskyrio kriterijus.

Transportavimo reglamentai yra nurodyti www.stihl.com/safety-data-sheets.

12.3 Kroviklio gabenimas

- ▶ Ištraukti tinklo kištuką iš elektros lizdo.

- ▶ Išimti akumuliatorių.
- ▶ Suvynioti jungiamąjį laidą ir pritvirtinti prie kroviklio.
- ▶ Jei kroviklis vežamas transporto priemonėje: kroviklį įtemptiamais diržais, diržais ar tinklu pritvirtinti taip, kad kroviklis negalėtų apvirsti ar judėti.

13 sandėliuojate

13.1 Gyvatorių žirklių laikymas

- ▶ Gyvatorių žirkles išjungti, fiksatorių pastumti į padėtį  ir akumuliatorių išimti.
- ▶ Peilio apsaugą užmaiti ant peilio taip, kad peilis būtų pilnai uždengtas.
- ▶ Gyvatorių žirkles laikyti taip, kad būtų išpildytos sekančios sąlygos:
 - Gyvatorių žirkles turi būti laikomos vaikams nepasiekiamoje vietoje.
 - Gyvatorių žirkles yra švarios ir sausos.

13.2 Akumulatoriaus laikymas

STIHL rekomenduoja akumuliatorių laikyti įkrovimo būklės tarp 40 % ir 60 % (dega 2 žali diodai).

- ▶ Akumuliatorių laikyti taip, kad būtų išpildytos sekančios sąlygos:
 - Akumuliatorius turi būti laikomas vaikams nepasiekiamoje vietoje.
 - Akumuliatorius yra švarus ir sausas.
 - Akumuliatorius yra uždaroje patalpoje.
 - Akumuliatorių laikyti atskirai nuo gyvatorių žirklių ir įkroviklio.
 - Akumuliatorius yra elektra nelaidžioje pakuotėje.
 - Akumuliatorius yra aplinkoje, kur temperatūra tarp 10 °C ir + 50 °C.

13.3 Kroviklio laikymas

- ▶ Ištraukti tinklo kištuką iš elektros lizdo.
- ▶ Išimti akumuliatorių.

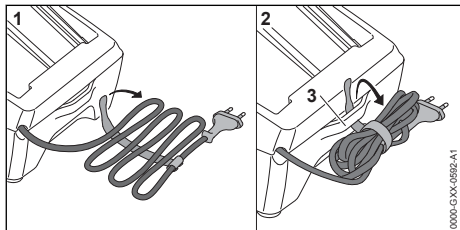

- ▶ Jungiamąjį laidą užvynioti ir pritvirtinti prie kroviklio.
- ▶ Kroviklį laikyti taip, kad būtų įvykdytos šios sąlygos:

- Kroviklis yra vaikams nepasiekiamoje vietoje.
- Kroviklis yra švarus ir sausas.
- Kroviklis laikomas uždaroje patalpoje.
- Kroviklis atjungtas nuo akumulatoriaus.
- Kroviklis nekabo ant jungiamojo laido arba ant jungiamojo laido laikiklio (3).
- Kroviklis laikomas nuo 5 °C iki 40 °C temperatūroje.

14 Valymas

14.1 Gyvatorių žirkles nuvalyti,

- ▶ Gyvatorių žirkles išjungti, fiksatorių pastumti į padėtį  ir akumuliatorių išimti.
- ▶ Gyvatorių žirkles nuvalyti drėgna šluoste arba STIHL derių tirpikliu.
- ▶ Teptuku išvalyti vėdinimo angas.
- ▶ Iš akumulatoriaus dėklo pašalinti pašalines medžiagas ir akumulatoriaus dėklą išvalyti drėgna šluoste.
- ▶ Elektros kontaktus akumulatoriaus dėkle nuvalyti teptuku ar minkštu šepetėliu.

14.2 Peilio valymas

- ▶ Gyvatorių žirkles išjungti, fiksatorių pastumti į padėtį  ir akumuliatorių išimti.
- ▶ Peilius iš abiejų pusių apipurkšti STIHL derių tirpikliu.
- ▶ Akumuliatorių įdėti.
- ▶ Gyvatorių žirkles 5 sekundėms įjungti. Peiliai juda. Dėrų tirpiklis vienodai pasiskirsto.

14.3 Akumulatoriaus valymas

- ▶ Akumuliatorių nuvalyti su drėgna šluoste.

14.4 Kroviklio valymas

- ▶ Ištraukti tinklo kištuką iš elektros lizdo.
- ▶ Kroviklį nuvalyti drėgna šluoste.
- ▶ Teptuku išvalyti vėdinimo angas.
- ▶ Kroviklio elektrinius kontaktus nuvalyti teptuku ar minkštu šepetėliu.

15 Priežiūra

15.1 Peilių galandimas

STIHL rekomenduoja peilius pavesti pagalštai STIHL specializuotos prekybos atstovui.

ISPEJIMAS

- Peilių pjaunamieji dantukai aštrūs. Naudotojas gali įsijauti.
 - ▶ Mūvėti darbo pirštines iš tvirtos medžiagos.
- ▶ Gyvatorių žirkles išjungti, fiksatorių pastumti į padėtį  ir akumuliatorių išimti.

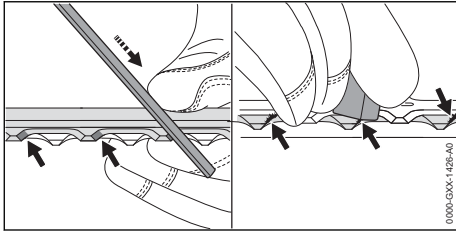

- ▶ Kiekvieną viršutinio peilio pjaunantįjį paviršių galąsti STIHL plokščiaja dilde į priekį nukreiptu judesiu. Išlaikyti galandimo kampa,  18.2.
- ▶ Gyvatvorių žirkles apsukti.
- ▶ Išgaląsti kitus pjaunančiuosius paviršius.
- ▶ Nuo kiekvieno pjaunančiojo paviršiaus iš apačios pašalinti atplaišas.
- ▶ Gyvatvorių žirkles apsukti.
- ▶ Pašalinti atplaišas nuo kitų pjaunančiųjų paviršių.
- ▶ Galandant susidariusias dulkes nuvalyti drėgna šluoste.
- ▶ Peilius iš abiejų pusių apipurkšti STIHL dervų tirpikliu.

- ▶ Gyvatvorių žirkles 5 sekundėms įjungti. Peiliai juda. STIHL dervų tirpiklis vienodai pasiskirsto.
- ▶ Jei kyla neaiškumų: kreiptis į STIHL specializuotos prekybos atstovą.

16 Remontas

16.1 Gyvatvorių žirklių, akumuliatoriaus ir įkroviklio remontas

- Naudotojas negali pats remontuoti gyvatvorių žirklių, peilių, akumuliatoriaus ir įkroviklio.
- ▶ Jeigu gyvatvorių žirklys arba peiliai pažeisti: gyvatvorių žirklių nenaudoti ir kreiptis į STIHL specializuotos prekybos atstovą.
 - ▶ Jeigu akumuliatorius sugedęs ar pažeistas: akumuliatorių pakeisti nauju.
 - ▶ Jeigu įkroviklis sugedęs ar pažeistas: įkroviklį pakeisti nauju.
 - ▶ Jeigu jungimo laidas yra defektuotas ar pažeistas: įkroviklio nenaudoti ir jungimo laidą paversti pakeisti STIHL specializuotos prekybos atstovui.

17 Gedimų šalinimas

17.1 Gyvatvorių žirklių arba akumuliatoriaus gedimų šalinimas

Gedimas	Akumuliatoriaus šviesos diodai	Priežastis	Problemos sprendimas
Gyvatvorių žirklys neįsijungia.	1 šviesos diodas mirksi žaliai.	Akumuliatorius per mažai įkrautas.	▶ Įkraukite akumuliatorių.
	1 šviesos diodas šviečia raudonai.	Akumuliatorius per šiltas arba per šaltas.	▶ Išimti akumuliatorių. ▶ Palaukti, kol akumuliatorius atvės arba sušils.
	3 šviesos diodai mirksi raudonai.	Gyvatvorių žirklys sugedo.	▶ Išimti akumuliatorių. ▶ Nuvalyti elektros kontaktus akumuliatoriaus dėkle. ▶ Įdėti akumuliatorių. ▶ Gyvatvorių žirkles įjungti. ▶ Jeigu toliau mirksi 3 raudoni diodai: gyvatvorių žirklių nenaudoti ir kreiptis į specializuotos STIHL prekybos atstovą.
		Peiliai sunkiai juda.	▶ Peilius iš abiejų pusių apipurkšti STIHL dervų tirpikliu. ▶ Jeigu toliau mirksi 3 raudoni diodai: gyvatvorių žirklių nenaudoti ir kreiptis į specializuotos STIHL prekybos atstovą.
	3 šviesos diodai šviečia raudonai.	Gyvatvorių žirklys per šiltas.	▶ Išimti akumuliatorių. ▶ Leisti atvėsti gyvatvorių žirklys.
	4 šviesos diodai mirksi raudonai.	Akumuliatoriaus triktis.	▶ Išimti ir vėl įdėti akumuliatorių. ▶ Gyvatvorių žirkles įjungti. ▶ Jei 4 šviesos diodai ir toliau mirksi raudonai: nenaudoti akumuliatoriaus ir kreiptis į STIHL prekybos atstovą.

Gedimas	Akumuliatoriaus šviesos diodai	Priežastis	Problemų sprendimas
		Nutrūkęs elektros ryšys tarp gyvatvorių žirklių ir akumuliatoriaus.	<ul style="list-style-type: none"> ▶ Išimti akumuliatorių. ▶ Nuvalyti elektros kontaktus akumuliatoriaus dėkle. ▶ Įdėti akumuliatorių.
		Gyvatvorių žirkklės arba akumuliatoriaus sudrėkė.	▶ Gyvatvorių žirkklės ar akumuliatorių išdžiovinti.
Gyvatvorių žirkklės išsijungia darbo metu.	3 šviesos diodai šviečia raudonai.	Gyvatvorių žirkklės per šiltos.	<ul style="list-style-type: none"> ▶ Išimti akumuliatorių. ▶ Leisti atvėsti gyvatvorių žirkklėms.
		Elektros įrangos triktis.	<ul style="list-style-type: none"> ▶ Išimti ir vėl įdėti akumuliatorių. ▶ Gyvatvorių žirkklės įjungti.
Gyvatvorių žirklių darbo laikas per trumpas.		Akumuliatoriaus nevisiškai įkrautas.	▶ Visiškai įkrauti akumuliatorių.
		Viršyta akumuliatoriaus eksploatavimo trukmė.	▶ Pakeisti akumuliatorių.
Įdėjus akumuliatorių į kroviklį, įkrovimas nevyksta.	1 šviesos diodas šviečia raudonai.	Akumuliatoriaus per šiltas arba per šaltas.	▶ Akumuliatorių palikti kroviklyje. Įkrovimas prasidės automatiškai, kai tik bus pasiektos leidžiamosios temperatūros ribos.

17.2 Įkroviklio gedimų šalinimas

Gedimas	Įkroviklio diodas	Priežastis	Pagalba
Akumuliatoriaus neįkraunamas.	Diodas mirksi raudonai.	Nutrūkęs elektros ryšys tarp įkroviklio ir akumuliatoriaus.	<ul style="list-style-type: none"> ▶ Akumuliatorių išimti. ▶ Nuvalyti įkroviklio elektros kontaktus. ▶ Akumuliatorių įdėti.
		Įkroviklio gedimas.	▶ Įkroviklio nenaudoti ir kreiptis į specializuotos STIHL prekybos atstovą.

18 Techniniai daviniai

18.1 Gyvatvorių žirkklės STIHL HSA 56

- Leidžiamas naudoti akumuliatoriaus: STIHL AK
- Svoris be akumuliatoriaus: 2,9 kg

Veikimo trukmė nurodyta www.stihl.com/battery-life.

18.2 Peilis

- Atstumas tarp dantukų: 30 mm
- Pjovimo juostos ilgis 450 mm:
- Užgalandinimo kampas: 35°

18.3 Akumuliatoriaus STIHL AK

- Akumuliatoriaus technologija: ličio-jonų
- Įtampa: 36 V
- Talpa Ah: žiūrėti ant skydelio
- Energijos kiekis Wh: žiūrėti ant skydelio
- Svoris kg: žiūrėti ant skydelio

- Leidžiama temperatūra naudojimui ir laikymui: - 10 °C iki + 50 °C

18.4 Įkroviklis STIHL AL 101

- Nominalioji įtampa: žiūrėti ant skydelio
- Dažnis: žiūrėti ant skydelio
- Nominali galia: žiūrėti ant skydelio
- Įkrovimo srovė: žiūrėti ant skydelio
- Leidžiama temperatūra naudojimui ir laikymui: + 5 °C iki + 40 °C

Įkrovimo trukmės yra nurodytos www.stihl.com/charging-times.

18.5 Ilginamieji laidai

Jei naudojamas ilginamasis laidas, jo gyslos, priklausomai nuo įtamos ir ilginamojo laido ilgio, turi būti bent tokio skerspjūvio:

Jei vardinė įtampa duomenų lentelėje yra 220–240 V:

- Laido ilgis iki 20 m: AWG 15 / 1,5 mm²

– Laido ilgis iki 20–50 m: AWG 13 / 2,5 mm²

Jei vardinė įtampa duomenų lentelėje yra 100–127 V:

– Laido ilgis iki 10 m: AWG 14 / 2,0 mm²

– Laido ilgis iki 10–30 m: AWG 12 / 3,5 mm²

18.6 Garso ir vibracijos vertės

Garso slėgio lygio K vertė yra 2 dB(A). Garso galios lygio K vertė yra 2 dB(A). Vibracijos verčių K vertė yra 2 m/s².

STIHL rekomenduoja dėvėti klausos apsaugos priemonę.

– Garso slėgio lygis L_{pA} , išmatuotas pagal EN 60745-2-15: 80 dB(A) standartą.

– Garso galios lygis L_{wA} išmatuotas pagal EN 60745-2-15: 91 dB(A).

– Vibracijos vertė a_{hv} , išmatuota pagal EN 60745-2-15

– Valdymo rankena: 2,7 m/s². Vibracijų vertės K vertė yra 2 m/s².

– Lanko formos rankena: 1,2 m/s².

Nurodytos vibracijų vertės išmatuotos standarti- niu matavimo metodu ir gali būti naudojamos vie- nam elektriniam įrankiui palyginti su kitu. Fakti- nės vibracijų vertės gali skirtis nuo nurodytųjų verčių – tai priklauso nuo įrankio naudojimo būdo. Nurodytomis vibracijų vertėmis taip pat galima vadovautis preliminariai vertinant vibracinį poveikį. Reikia įvertinti faktinį vibracinį poveikį. Taip pat galima atsižvelgti ir į laikotarpius, kai elektrinis įrankis yra išjungtas, ir laikotarpius, kai įrankis įjungtas, tačiau veikia nenaudojamas.

Informacijos, kaip vykdomi direktyvos 2002/44/EB reikalavimai darbuotojams nuo vibracijų apsaugoti, galima rasti www.stihl.com/vib.

18.7 REACH

REACH pažymi ES potvarkį dėl registravimo, vertinimo ir chemikalų leistinas normas.

Informacijas apie atitikimą REACH potvarkiui (ES) Nr. rasite www.stihl.com/reach.

19 Atsarginės dalys ir priedai

19.1 Atsarginės dalys ir priedai

STIHL Šie simboliai žymi originalias
 STIHL atsargines dalis ir originalius
STIHL priedus.

STIHL rekomenduoja naudoti originalias STIHL atsargines dalis ir originalius STIHL priedus.

Nors nuolat stebi rinką, STIHL negali įvertinti kitų gamintojų atsarginių dalių ir priedų patikimumo, saugos bei tinkamumo, todėl tokiais naudojant, STIHL negali už juos garantuoti.

STIHL originalių atsarginių dalių ir STIHL origina- lių priedų galima įsigyti iš STIHL specializuoto prekybos atstovo.

20 Utilizavimas

20.1 Gyvatvorių žirklių, akumuliato- rių ir įkroviklio utilizavimas

Aktuali informacija apie utilizaciją yra pas STIHL specializuotos prekybos atstovą.

► Gyvatvorių žirkles, akumuliatorių, įkroviklį, priedus ir pakuotę utilizuokite pagal įstatymus ir nerėšiant aplinkos.

21 ES- atitikties sertifikatas

21.1 Gyvatvorių žirkklės STIHL HSA 56

ANDREAS STIHL AG & Co. KG
Badstraße 115
D-71336 Waiblingen

Vokietija

prisiimdama visą atsakomybę deklaruoja, kad

- Rūšis: akumuliatorinės gyvatvorių žirkklės
- Gamintojo prekių ženklas: STIHL
- Tipas: HSA 56
- Serijos numeris: 4521

išpildo visus atitinkamų direktyvų 2011/65/ES, 2006/42/EB, 2014/30/EB ir 2000/14/EB reikalavi- mus ir yra sukonstruotas ir pagamintas, remiantis produkto pagaminimo datai galiojančiomis sekančių formų versijomis: EN 55014-1, EN 55014-2, EN 60745-1 ir EN 60745-2-15.

Taikyta atitikties įvertinimo procedūra pagal direktyvos 2000/14/EB V priedą.

- Išmatuotasis garso galios lygis: 91 dB(A)
- Garantuotas garso galios lygis: 93 dB(A)

Techniniai dokumentai saugomi AND- REAS STIHL AG & Co. KG Gaminių patvirtinimo skyriuje.

Pagaminimo metai ir gamyklinis numeris yra nurodyti ant gyvatvorių žirklių.

Waiblingen, 2020-02-03

ANDREAS STIHL AG & Co. KG



Įmonės vardas

Dr. Jürgen Hoffmann, Gaminių duomenų, jiems taikomų nuostatų ir patvirtinimo skyriaus vadovas

21.2 Atitikties nuoroda įkroviklis STIHL AL 101

Šis įkroviklis yra pagamintas ir pateiktas naudojimui, sutinkamai su sekančiomis direktyvomis: 2014/35/ES, 2014/30/ES ir 2011/65/ES.

Pagaminimo metai, pagaminimo šalis ir įrenginio numeris yra nurodyti ant įkroviklio.

Pilnas EB atitikties sertifikatas yra firmoje ANDREAS STIHL AG & Co. KG, Badstraße 115, 71336 Waiblingen, Vokietijoje.

22 Bendri saugumo nurodymai elektriniams įrenginiams

22.1 Įvadas

Šiame skyriuje perteikiami normoje EN/EC 62841 suformuluoti nurodymai saugumui, dirbant su rankose nešamais elektriniais įrenginiais.

STIHL privalo atkurti šiuos tekstus.

"Saugos, eksploatuojant elektros įrankius taisyklėse" esantys saugos nurodymai dėl elektros smūgio išvengimo STIHL akumuliatorių energiją naudojančiams įrenginiams nėra taikomi.

ISPEJIMAS

- **Perskaitykite visas saugumo nurodymus, instrukcijas, paveikslėlius ir techninius duomenis, galiojančius šiam elektriniam įrankiui.** Nesilaikant toliau pateiktų instrukcijų, galima patirti elektros smūgį, gali kilti gaisras ir (arba) galima sunkiai susižaloti. **Išsaugokite visas saugumo instrukcijas ir nurodymus.**

Saugaus darbo instrukcijose naudojamas terminas "elektrinis įrenginys" liečia tiek elektrinius įrenginius (su elektros pajungimo laidu), tiek akumuliatorinius įrenginius (be elektros pajungimo laidu).

22.2 Darbo vietos sauga

- Darbo zona turi būti švari ir gerai apšviesta.** Jei darbo zona netvarkinga ar neapšviesta, gali įvykti nelaimingas atsitikimas.
- Nenaudokite elektrinio įrankio sprogoje aplinkoje, kurioje yra degių skysčių, dujų ar dulkių.** Elektriniai įrankiai įskelia kibirkščius, ir jos gali uždegti dulkes ar garus.
- Dirbdami su elektriniu įrankiu neleiskite artintis vaikams ar kitiems asmenims.** Atitraukus dėmesį, elektrinis įrankis gali tapti nevaldomas.

22.3 Elektros sauga

- Elektrinio įrankio jungiamasis kištukas turi tiktai elektros lizdai. Jokiu būdu nekeiskite kištuko. Jei elektrinis įrankis įžemintas, nenaudokite adapterių.** Naudojant originalius kištukus ir tinkamus elektros lizdus sumažėja elektros smūgio pavojus.
- Stenkitės nesiliesti prie įžemintų paviršių, pavyzdžiui, vamzdžių, šildymo įrenginių, viryklių ir šaldytuvų.** Kai kūnas įžemintas, padidėja elektros smūgio pavojus.
- Saugokite elektrinius įrankius nuo lietaus ar drėgmės.** Į elektrinio įrankio vidų patekus vandens, padidėja elektros smūgio pavojus.
- Nenaudokite jungiamojo laido ne pagal paskirtį. Jungiamasis laidas neskirtas elektriniam įrankiui nešti, tempti arba traukti norint iš elektros lizdo ištraukti kištuką. Saugokite jungiamąjį laidą nuo karščio, aštrių briaunų ir slankių dalių, neištepkite jo alyva.** Apgadinus arba suraizgus jungiamuosius laidus, padidėja elektros smūgio pavojus.
- Dirbdami su elektriniu įrankiu lauke, naudokite tik darbui lauke tinkamus ilginamuosius laidus.** Naudojant darbui lauke tinkamą ilginamąjį laidą, sumažėja elektros smūgio pavojus.
- Jei elektrinis įrankis neišvengiamai turi būti naudojamas drėgoje aplinkoje, naudokite pažaidos srove valdomą jungtuvą.** Naudojant pažaidos srove valdomą jungtuvą sumažėja elektros smūgio pavojus.

22.4 Žmonių sauga

- Būkite atidūs, sutelkę dėmesį į tai, ką darote, ir laikykitės įprastų darbo su elektriniu įrankiu taisyklių.** Nenaudokite elektrinių įrankių, jei pajutote nuovargį, vartojote narkotinių medžiagų, alkoholio ar vaistų. Menkiausias neapdairumas dirbant su elektriniu įrankiu gali būti sunkių sužalojimų priežastis.

- b) **Dėvėkite asmenines apsaugos priemones ir būtinai užsidėkite apsauginius akinius.** Elektrinio įrankio tipui ir jo naudojimo būdai tinkamos asmeninės apsaugos priemonės, pavyzdžiui, kaukė nuo dulkių, neslystanti saugi avalynė, apsauginis šalmas ar klausos apsaugos priemonė, sumažina pavojų susižaloti.
- c) **Saugokitės, kad netyčia neįjungtumėte įrankio. Prieš prijungdami elektrinį įrankį prie elektros tinklo ir (arba) akumulatoriaus, prieš jį pakeldami ar nešdami įsitikinkite, kad elektrinis įrankis yra išjungtas.** Jei nešdami elektrinį įrankį pirštą laikysite ant jungiklio arba į elektros tinklą įjungsitė jau įjungtą elektrinį įrankį, gali įvykti nelaimingas atsitikimas.
- d) **Prieš įjungdami elektrinį įrankį, pašalinkite reguliavimo įrankius arba veržliarakčius.** Besiurančioje elektrinio įrankio dalyje esantis įrankis ar raktas gali sužaloti.
- e) **Venkite nenatūralios kūno padėties. Stovėkite stabiliai, visada išlaikykite pusiausvyrą.** Taip geriau galėsite kontroliuoti elektrinį įrankį nenumatytomis aplinkybėmis.
- f) **Vilkėkite tinkamus drabužius. Nevilkėkite plačių drabužių, būkite be papuošalų.** Plaukus ir drabužius saugokite nuo slankiųjų dalių. Slankiosios dalys gali įtraukti laisvus drabužius, papuošalus ar ilgus plaukus.
- g) **Jei prie įrankio galima prijungti dulkių siurbimo ar dulkių surinkimo įrenginių, juos reikia prijungti ir tinkamai naudoti.** Susiurbus dulkes, sumažėja dulkių keliamas pavojus.
- h) **Nesijauskite nepagrįstai saugūs ir būtinai laikykites elektrinių įrankių naudojimo saugos taisyklių, net jei elektrinį įrankį naudojote daug kartų ir gerai mokate su juo dirbti.** Nerūpestingai elgdami greičiau galite sunkiai susižaloti.
- d) **Nenaudojamus elektrinius įrankius laikykite vaikams nepasiekiamoje vietoje. Neleiskite elektrinio įrankio naudoti su juo nesusipažinusiems ar šių nurodymų neperskačiusiems žmonėms.** Elektriniai įrankiai kelia pavojų, jei juos naudoja patirties neturintys žmonės.
- e) **Rūpestingai prižiūrėkite elektrinius ir papildomus darbo įrankius.** Patikrinkite, ar tinkamai veikia ir ar neužsikirtusios slankiosios dalys, ar nėra elektrinio įrankio veikimą bloginančių sulūžusių arba apgadintų dalių. Prieš naudodami elektrinį įrankį pasirūpinkite, kad sugadintos dalys būtų pataisytos. Daug nelaimingų atsitikimų įvyksta dėl netinkamai prižiūrimų elektrinių įrankių.
- f) **Pjovimo įrankiai turi būti aštrūs ir švarūs.** Rūpestingai prižiūrimi pjovimo įrankiai su aštriais ašmenimis rečiau įstringa, juos lengviau valdyti.
- g) **Elektrinį įrankį, papildomą įrangą, priedus ir kt. naudokite vadovaudamiesi šiais nurodymais. Taip pat įvertinkite darbo sąlygas ir atliktiną darbą.** Elektrinius įrankius naudojant nenumatytais tikslais gali susiklostyti pavojingų situacijų.
- h) **Rankenos ir suimamieji paviršiai turi būti sausi, švarūs ir neištepti alyva ar tepalu.** Jei rankenos ar suimamieji paviršiai slidūs, elektrinio įrankio negalėsite saugiai naudoti ir valdyti nenumatytomis situacijomis.

22.6 Akumulatorinio įrenginio naudojimas ir priežiūra

22.5 Elektrinio įrankio naudojimas ir elgesys su juo

- a) **Venkite elektrinio įrankio perkrovą. Naudokite darbui tinkamą elektrinį įrankį.** Tinkamu elektriniu įrankiu darbą nurodytoje įrankio naudojimo srityje atliksite geriau ir saugiau.
- b) **Nenaudokite elektrinio įrankio, jei sugedo jo jungiklis.** Neįsijungiantis arba neišsijungiantis elektrinis įrankis kelia pavojų, ir jį reikia pataisyti.
- c) **Prieš reguliuodami, padėdami elektrinį įrankį ar keisdami papildomus įrankius, ištraukite iš elektros lizdo kištuką ir (arba) išimkite išimamąjį akumuliatorių.** Ši atsargumo priemonė neleis elektriniam įrankiui netyčia įsijungti.
- a) **Įkraukite akumulatorius tik su įkrovikliais, kuriuos rekomenduoja gamintojas.** Įkroviklis, kuris skirtas tam tikros rūšies akumuliatorių įkrovimui, gali užsidegti, jei jis naudojamas su kitokiu akumuliatoriumi.
- b) **Elektros įrankiuose naudokite tik tam skirtus akumulatorius.** Kitokių akumuliatorių naudojimas gali sukelti sužeidimus ar gaisro pavojų.
- c) **Nelaikykite naudojamo akumulatoriaus šalia sąvaržėlių, monetų, raktų, vinių, varžtų ar kitų smulkių metalinių daiktų, kurie gali sąlygoti kontaktų atotrūkį.** Trumpas sujungimas tarp akumulatoriaus kontaktų gali sukelti nudegimus arba gaisrą.
- d) **Neteisingai naudojant, iš akumulatoriaus gali ištekėti skystis. Venkite kontakto su juo. Esant atsitiktiniam kontaktui, nuplauti vandeniu. Jei skystis patenka į akis, papildomai kreipkitės pas gydytoją.** Ištekantis akumuliatoriaus skystis gali suerzinti ar nudeginti odą.

- e) **Nenaudokite pažeisto ar pakeisto akumulatoriaus.** Pažeisti ar pakeisti akumulatoriai gali sukelti gaisro, sprogdimo ar sužeidimo pavojų.
- f) **Saugokite akumuliatorių nuo ugnies ir per aukštos temperatūros poveikiu.** gnis arba virš 130 °C (265 °F) temperatūra gali sukelti sprogdimą.
- g) **Laikykite nurodymų įkrovimui ir niekada neįkraukite akumulatoriaus ar akumulatorinio įrankio aukštesnėje nei nurodyta naudojimo instrukcijoje temperatūroje.** Neteisingas įkrovimas ar įkrovimas aukštesnėje nei leistinoje temperatūroje gali sunaikinti akumuliatorių ir padidinti gaisro pavojų.

22.7 Servisas

- a) **Elektrinį įrenginį taisyti paveskite tik kvalifikuotam personalui ir taisyti naudoti tik originalias atsargines dalis.** Tuo bus užtikrinta, kad bus išsaugotas elektrinio įrenginio saugumas.
- b) **Niekada neatlikinėkite techninės priežiūros pažeistam akumulatoriui.** Visą akumuliatorių techninę priežiūrą turėtų atlikti tik gamintojas ar įgaliotos aptarnavimo vietos.

22.8 Gyvatvorių žirklių naudojimo saugos nurodymai

Bendrieji gyvatvorių žirklių naudojimo saugos nurodymai

- a) **Stebėti, kad visos kūno dalys būtų atokiai nuo peilio.** Judant peiliui nenuiminėti nuopjovų ir nelaikyti pjaunamos medžiagos. Išjungus jungiklį, peiliai ir toliau juda. Menkiausias neapdairumas dirbant su gyvatvorių žirkklėmis gali būti sunkių sužalojimų priežastis.
- b) **Gyvatvorių žirkles nešti suėmus už rankenos, peiliui sustojus ir patraukus pirštus nuo jungiklio.** Tinkamai nešant gyvatvorių žirkles sumažėja pavojus netyčia jas įjungti ir susižaloti peiliu.
- c) **Gyvatvorių žirkles gabenant ar padedant laikyti, visada užmauti peilių įmautę.** Tinkamai elgiantis su gyvatvorių žirkklėmis sumažėja pavojus susižaloti peiliu.
- d) **Prieš pašalinant įstrigusias nuopjovas ar prieš atliekant įrenginio techninės priežiūros darbus įsitikinti, kad visi jungikliai išjungti, o akumulatorius išimtas arba atjungtas.** Jei šalinant įstrigusias medžiagas gyvatvorių žirkles netyčia įsijungs, jos gali sunkiai sužaloti.
- e) **Gyvatvorių žirkles laikyti tik už izoliuotų suimamųjų paviršių, nes peilis gali kliudyti paslėptus**

- elektros laidus.** Peiliams prisilietus prie laido, kuriame yra įtampa, ši gali persiduoti ir metalinėms įrankio dalims bei sukelti elektros smūgį.
- f) **Patraukti visus tinklo laidus iš pjovimo zonos.** Laidai gali slypėti gyvatvorėse ar krūmuose ir peiliu juos netyčia galima perpjauti.
- g) **Nenaudoti gyvatvorių žirklių blogu oru, ypač jei kyla audros pavojus.** Taip sumažės pavojus būti nutrenktiems žaibo.

Vsebina

1	Uvod.....	99
2	Informacija o teh navodilih za uporabo... 100	100
3	Pregled.....	100
4	Varnostni napotki.....	101
5	Pripravljanje škarij za živo mejo za uporabo.....	108
6	Polnjenje akumulatorske baterije in LED-lučke.....	108
7	Vstavljanje in odstranjevanje akumulatorske baterije.....	110
8	Vklop in izklop škarij za živo mejo.....	110
9	Preverjanje škarij za živo mejo in akumulatorske baterije.....	111
10	Delo s škarkami za živo mejo.....	111
11	Po delu.....	112
12	Transport.....	112
13	Shranjevanje.....	112
14	Čiščenje.....	113
15	Vzdrževanje.....	113
16	Popravila.....	114
17	Odpravljanje motenj.....	114
18	Tehnični podatki.....	115
19	Nadomestni deli in dodatni pribor.....	116
20	Odstranjevanje.....	116
21	Izjava EU o skladnosti.....	117
22	Spošni varnostni napotki za električno orodje.....	117

1 Uvod

Spoštovani kupec,

veseli nas, da ste se odločili za STIHL. Naše izdelke vrhunske kakovosti razvijamo in izdelujemo v skladu s potrebnimi naših strank. Tako so naši izdelki tudi pri izjemnih obremenitvah zelo zanesljivi.

STIHL je hkrati sinonim za vrhunski servis. Naši pooblašteni prodajalci nudijo strokovno svetovanje in uvajanje ter obsežno tehnično podporo.

STIHL izrecno priznava trajnostno in odgovorno ravnanje z naravo. Ta navodila za uporabo naj

vas podpirajo pri varni in okolju prijazni uporabi vašega izdelka STIHL z dolgo življenjsko dobo.

Zahvaljujemo se vam za zaupanje in vam želimo veliko veselja z vašim izdelkom STIHL.

N. S. Stihl

Dr. Nikolas Stihl

POMEMBNO! PREBERITE PRED UPORABO IN SHRANITE.

2 Informacije o teh navodilih za uporabo

2.1 Veljavni dokumenti

Veljajo lokalni varnostni predpisi.

- ▶ Poleg teh navodil za uporabo je treba prebrati, razumeti in shraniti naslednje dokumente:
 - Varnostni napotki za akumulatorsko baterijo STIHL AK
 - varnostna informacija za akumulatorske baterije STIHL in izdelke z vgrajenimi akumulatorskimi baterijami: www.stihl.com/safety-data-sheets

2.2 Označevanje opozoril v besedilu

! NEVARNOST

- Opozorilo opozarja na nevarnosti, ki povzročijo hude telesne poškodbe ali smrt.
 - ▶ Z navedenimi ukrepi je mogoče preprečiti hude telesne poškodbe ali smrt.

! OPOZORILO

- Opozorilo opozarja na nevarnosti, ki lahko povzročijo hude telesne poškodbe ali smrt.
 - ▶ Z navedenimi ukrepi je mogoče preprečiti hude telesne poškodbe ali smrt.

OBVESTILO

- Opozorilo opozarja na nevarnosti, ki lahko povzročijo materialno škodo.
 - ▶ Z navedenimi ukrepi je mogoče preprečiti materialno škodo.

2.3 Simboli v besedilu



Ta simbol opozarja na poglavje v teh navodilih za uporabo.

3 Pregled

3.1 Škarje za živo mejo, akumulatorska baterija in polnilnik

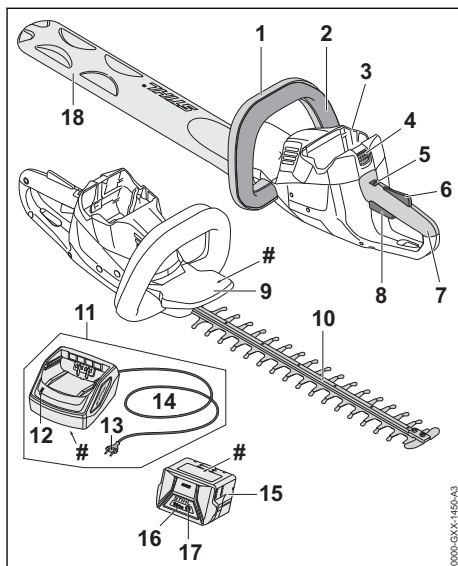

1 Roč

Roč se uporablja za držanje, vodenje in nošenje škarij za živo mejo.

2 Preklopna ročica

Preklopna ročica skupaj s prestavno ročico vklopi in izklopi škarje za živo mejo.

3 Predal za akumulatorsko baterijo

V predal za akumulatorsko baterijo je treba vstaviti akumulatorsko baterijo.

4 Zaporna ročica

Zaporna ročica zadržuje akumulatorsko baterijo v predalu za akumulatorsko baterijo.

5 Zaskočna ročica

Zaskočna ročica skupaj z zaporo prestavne ročice sprosti prestavno ročico.

6 Zapora prestavne ročice

Zapora prestavne ročice skupaj z zaskočno ročico sprosti prestavno ročico.

7 Upravljalni ročaj

Upravljalni ročaj se uporablja za upravljanje, držanje in vodenje škarij za živo mejo.

8 Prestavna ročica

Prestavna ročica skupaj s preklopno ročico vklopi in izklopi škarje za živo mejo.

9 Ščitnik za roke

Ščitnik za roke ščiti roke na roču pred stikom z noži.

10 Noži

Noži režejo.

11 Polnilnik

Polnilnik napolni akumulatorsko baterijo.

12 LED-lučka

LED-lučka prikazuje stanje polnilnika.

13 Omrežni vtič

Omrežni vtič povezuje priključni kabel in vtičnico.

14 Priključni kabel

Priključni kabel povezuje polnilnik in omrežni vtič.

15 Akumulatorska baterija

Akumulatorska baterija oskrbuje škarje za živo mejo z energijo.

16 LED-lučke

LED-lučke prikazujejo stanje napolnjenosti akumulatorske baterije in motnje.

17 Gumb

Gumb vklopi LED-lučke na akumulatorski bateriji.

18 Ščitnik nožev

Ščitnik nožev ščiti pred stikom z noži.

Tipska tablica s serijsko številko**3.2 Simboli**

Simboli so lahko na škarjah za živo mejo, akumulatorski bateriji ter polnilniku in pomenijo naslednje:

 Zaskočna ročica v tem položaju sprosti prestavno ročico.

 Zaskočna ročica v tem položaju blokira prestavno ročico.

 1 LED-lučka sveti rdeče. Akumulatorska baterija je pretopla ali premrzla.

 4 LED-lučke utripajo rdeče. Obstaja motnja akumulatorske baterije.

 LED-lučka sveti zeleno in LED-lučke na akumulatorski bateriji svetijo ali utripajo zeleno. Akumulatorska baterija se polni.



LED-lučka utripa rdeče. Med akumulatorsko baterijo in polnilnikom ni električnega kontakta ali obstaja motnja akumulatorske baterije ali polnilnika.



Zajamčena raven zvočne moči v skladu s smernico 2000/14/ES v dB(A) za primerjanje emisij hrupa izdelkov.



Podatek ob simbolu opozarja na energijsko vsebnost akumulatorske baterije v skladu s specifikacijo proizvajalca celic. Energijska vsebnost, ki je na voljo ob uporabi, je manjša.



Električno napravo uporabljate v zaprtem in suhem prostoru.



Izdelka ne odvrzite med gospodinske odpadke.

4 Varnostni napotki**4.1 Opozorilni simboli**

Opozorilni simboli na škarjah za živo mejo, akumulatorski bateriji ali polnilniku pomenijo naslednje:



Upošteвайте varnostne napotke in tam navedene ukrepe.



Ta navodila za uporabo je treba prebrati, razumeti in shraniti.



Nosite zaščitna očala.



Ne dotikajte se gibljivih nožev.



Akumulatorsko baterijo odstranite med prekinitivno dela, transportom, shranjevanjem, vzdrževanjem ali popravili.



Škarje za živo mejo in polnilnik zaščitite pred dežjem in vlago.



Akumulatorsko baterijo zaščitite pred vročino in ognjem.



Akumulatorsko baterijo zaščitite pred dežjem in vlago ter je ne potaplajte v tekočine.



Upošteвайте dopustno temperaturno območje akumulatorske baterije.

4.2 Pravilna uporaba

Škarje za živo STIHL HSA 56 se uporabljajo za rezanje živih mej, grmov, grmičevja in goščave.

Škarje za živo mejo se ne smejo uporabljati v dežju.

Akumulatorska baterija STIHL AK oskrbuje škarje za živo mejo z energijo.

Polnilnik STIHL AL 101 polni akumulatorsko baterijo STIHL AK.

▲ OPOZORILO

- Akumulatorske baterije in polnilniki, ki jih podjetje STIHL ni odobrilo za škarje za živo mejo, lahko povzročijo požare in eksplozije. Osebe se lahko hudo poškodujejo ali umrejo in nastane lahko materialna škoda.
 - ▶ Škarje za živo mejo uporabljajte z akumulatorsko baterijo STIHL AK.
 - ▶ Za polnjenje akumulatorske baterije STIHL AK uporabite polnilnik STIHL AL 101, AL 300 ali AL 500.
- Če škarje za živo mejo, akumulatorska baterija ali polnilnik niso pravilno uporabljeni, se lahko osebe hudo poškodujejo ali umrejo in nastane lahko materialna škoda.
 - ▶ Škarje za živo mejo, akumulatorsko baterijo in polnilnik uporabljajte, kot je opisano v teh navodilih za uporabo.

4.3 Zahteve glede uporabnika

▲ OPOZORILO

- Uporabniki, ki niso bili poučeni, ne morejo prepoznati ali oceniti nevarnosti škarij za živo mejo, akumulatorske baterije in polnilnika. Uporabnik ali druge osebe se lahko hudo poškodujejo ali umrejo.



- ▶ Ta navodila za uporabo je treba prebrati, razumeti in shraniti.

- ▶ Če boste škarje za živo mejo, akumulatorsko baterijo ali polnilnik izročili novim lastnikom: priložite navodila za uporabo.
- ▶ Zagotoviti je treba, da uporabnik izpolnjuje naslednje zahteve:
 - Uporabnik je spočit.

– Uporabnik je telesno, zaznavno in duševno spo-

soben upravljati in delati s škarjami za živo mejo, akumulatorsko baterijo in polnilnikom. Če je uporabnik telesno, zaznavno in duševno omejeno primeren za ta dela, sme uporabnik z napravo delati samo pod nadzorom ali po navodilih odgovorne osebe.

- Uporabnik lahko prepozna in oceni nevarnosti škarij za živo mejo, akumulatorske baterije in polnilnika.
- Uporabnik je polnoleten ali uporabnik se skladno z nacionalnimi določili pod nadzorom usposablja za poklic.
- Uporabnika je pred prvo uporabo škarij za živo mejo in polnilnika poučil pooblaščen prodajalec STIHL ali strokovna oseba.
 - Uporabnik ni pod vplivom alkohola, zdravil ali drog.
 - ▶ V primeru nejasnosti: obrnite se na pooblaščenega prodajalca STIHL.

4.4 Oblačila in oprema

▲ OPOZORILO

- Med delom lahko škarje za živo mejo zgrabijo dolge lase. Uporabnik se lahko hudo poškoduje.
 - ▶ Dolge lase spnite in zavarujte tako, da bodo nad rameni.
- Med delom se lahko predmeti z veliko hitrostjo dvignejo od tal. Uporabnik se lahko poškoduje.



- ▶ Nosite tesno prilegajoča se zaščitna očala. Primerna zaščitna očala so preizkušena v skladu s standardom

EN 166 ali nacionalnimi predpisi in so na prodaj s primerno oznako.

- ▶ Nosite tesno prilegajoči se zgornji del z dolgimi rokavi in dolge hlače.
- Med delom se lahko dvigne prah. Vdihavanje prahu lahko škoduje zdravju in povzroči alergične reakcije.
 - ▶ Če se dvigne prah: nosite masko za zaščito pred prahom.
- Neprimerna oblačila se lahko zataknejo v les, grmičevje in v škarje za živo mejo. Uporabniki brez primernih oblačil se lahko hudo poškodujejo.
 - ▶ Nosite tesno prilegajoča se oblačila.
 - ▶ Odložite šale in nakit.
- Med delom lahko pride uporabnik v stik z gibljivimi noži. Uporabnik se lahko hudo poškoduje.
 - ▶ Nosite obutev iz odpornega materiala.
 - ▶ Nosite dolge hlače iz trpežnega materiala.
- Med čiščenjem ali vzdrževanjem lahko uporabnik pride v stik z noži. Uporabnik se lahko poškoduje.
 - ▶ Nosite delovne rokavice iz odpornega materiala.
- Če uporabnik nosi neprimerno obutev, lahko zdrsne. Uporabnik se lahko poškoduje.
 - ▶ Nosite trdno, zaprto obutev z grobim podplatom.

4.5 Delovno območje in okolica

4.5.1 Škarje za živo mejo

▲ OPOZORILO

- Nesodelujoče osebe, otroci in živali ne morejo prepoznati in oceniti nevarnosti škarij za živo mejo in dvignjenih predmetov. Nesodelujoče osebe, otroci in živali se lahko hudo poškodujejo in nastane lahko materialna škoda.
 - ▶ Nesodelujoče osebe, otroci in živali se ne smejo zadrževati v delovnem območju.
 - ▶ Škarij za živo mejo ne puščajte brez nadzora.
 - ▶ Pazite, da se otroci ne bodo igrali s škarjami za živo mejo.
- Škarje za živo mejo niso zaščitene pred vodo. Pri delu v dežju ali vlažnem okolju obstaja nevarnost električnega udara. Uporabnik in škarje za živo mejo se lahko poškodujejo.



- ▶ Ne delajte v dežju ali v vlažnem okolju.

- Električni sestavni deli škarij za živo mejo lahko ustvarjajo iskre. Iskre lahko v lahko vnetljivi ali eksplozivni atmosferi povzročijo požare

in eksplozije. Osebe se lahko hudo poškodujejo ali umrejo in nastane lahko materialna škoda.

- ▶ Ne delajte v lahko vnetljivi in eksplozivni atmosferi.

4.5.2 Akumulatorska baterija

▲ OPOZORILO

- Nesodelujoče osebe, otroci in živali ne morejo prepoznati in oceniti nevarnosti akumulatorske baterije. Nesodelujoče osebe, otroci in živali se lahko hudo poškodujejo.
 - ▶ Nesodelujoče osebe, otroci in živali se ne smejo zadrževati v bližini.
 - ▶ Akumulatorske baterije ne puščajte brez nadzora.
 - ▶ Pazite, da se otroci ne bodo igrali z akumulatorsko baterijo.
- Akumulatorska baterija ni zaščitena pred vplivi iz okolja. Če je akumulatorska baterija izpostavljena določenim vplivom iz okolja, se lahko akumulatorska baterija vname ali eksplozira. Osebe se lahko hudo poškodujejo in nastane lahko materialna škoda.



- ▶ Akumulatorsko baterijo zaščitite pred vročino in ognjem.
- ▶ Akumulatorske baterije ne mečite v ogenj.



- ▶ Akumulatorsko baterijo uporabljajte in shranite v temperaturnem območju med - 10 °C in + 50 °C.



- ▶ Akumulatorsko baterijo zaščitite pred dežjem in vlago ter je ne potaplajte v tekočine.

- ▶ Akumulatorske baterije ne približujte kovinskim delom.
- ▶ Akumulatorske baterije ne izpostavljajte visokemu tlaku.
- ▶ Akumulatorske baterije ne izpostavljajte mikrovalovom.
- ▶ Akumulatorsko baterijo zaščitite pred kemikalijami in solmi.

4.5.3 Polnilnik

▲ OPOZORILO

- Nesodelujoče osebe, otroci in živali ne morejo prepoznati in oceniti nevarnosti polnilnika in električnega toka. Nesodelujoče osebe, otroci in živali se lahko hudo poškodujejo ali umrejo.
 - ▶ Nesodelujoče osebe, otroci in živali se ne smejo zadrževati v bližini.

► Pazite, da se otroci ne bodo igrali s polnilnikom.

- Polnilnik ni zaščiten pred vodo. Pri delu v dežju ali vlažnem okolju obstaja nevarnost električnega udara. Uporabnik in polnilnik se lahko poškodujeta.



- Ne uporabljati v dežju ali v vlažnem okolju.

- Polnilnik ni zaščiten pred vsemi vplivi iz okolja. Če je polnilnik izpostavljen določenim vplivom iz okolja, se lahko polnilnik vname ali eksplodira. Osebe se lahko hudo poškodujejo in nastane lahko materialna škoda.
 - Polnilnik uporabljate v zaprtem in suhem prostoru.
 - Polnilnika ne uporabljajte v lahko vnetljivi in eksplozivni atmosferi.
 - Polnilnika ne uporabljajte na lahko vnetljivi podlagi.
 - Polnilnik uporabljajte in hranite v temperaturnem območju med + 5 °C in + 40 °C.
- Osebe se lahko spotaknejo ob priključni kabel. Osebe se lahko poškodujejo in poškoduje se lahko polnilnik.
 - Priključni kabel položite plosko na tla.

4.6 Varno stanje

4.6.1 Škarje za živo mejo

Škarje za živo mejo so v varnem stanju, če so izpolnjeni naslednji pogoji:

- Škarje za živo mejo niso poškodovane.
- Škarje za živo mejo so čiste in suhe.
- Upravljalni elementi delujejo in niso spremenjeni.
- Noži so pravilno montirani.
- Montiran je samo originalni dodatni pribor STIHL za te škarje za živo mejo.
- Dodatni pribor je pravilno montiran.

▲ OPOZORILO

- V stanju, ki ni varno za uporabo, sestavni deli morda ne bodo pravilno delovali in varnostne naprave bodo morda izklopljene. Obstaja nevarnost hudih poškodb oseb ali smrti.
 - Delajte z nepoškodovanimi škarjami za živo mejo.
 - Če so škarje za živo mejo umazane ali mokre: škarje za živo mejo očistite in posušite.
 - Škarij za živo mejo ne spreminjajte.
 - Če upravljalni elementi ne delujejo: delajte s škarjami za živo mejo.

- Montirajte originalni dodatni pribor STIHL za te škarje za živo mejo.
- Dodatni pribor je treba montirati, kot je opisano v teh navodilih za uporabo ali v navodilih za uporabo dodatnega pribora.
- V odprtine škarij za živo mejo ne potiskajte predmetov.
- Zamenjajte obrabljene ali poškodovane opozorilne table.
- V primeru nejasnosti: obrnite se na pooblaščenega prodajalca STIHL.

4.6.2 Noži

Noži so v varnem stanju, če so izpolnjeni naslednji pogoji:

- Noži niso poškodovani.
- Noži niso preoblikovani.
- Noži se nemoteno premikajo.
- Noži so pravilno naostreni.
- Noži so brez srhov.

▲ OPOZORILO

- V stanju, ki ni varno za uporabo, se lahko deli nožev sprostijo in odletijo. Obstaja nevarnost hudih poškodb oseb.
 - Delajte z nepoškodovanim nožem.
 - Nože pravilno naostrite in ostrgajte.
 - V primeru nejasnosti: Obrnite se na pooblaščenega prodajalca STIHL.

4.6.3 Akumulatorska baterija

Baterija je v varnem stanju, če so izpolnjeni naslednji pogoji:

- Baterija je nepoškodovana.
- Baterija je čista in suha.
- Baterija deluje in ni spremenjena.

▲ OPOZORILO

- Če baterija ni v varnem stanju, ne more več delovati varno. Ljudje se lahko hudo poškodujejo.
 - Delajte z nepoškodovano in delujočo akumulatorsko baterijo.
 - Poškodovane ali okvarjene baterije ne polnite.
 - Če je baterija umazana ali vlažna: očistite jo in pustite, da se posuši.
 - Baterije ne spreminjajte.
 - V odprtine baterije ne zatikajte predmetov.
 - Električnih kontaktov baterije ne povezujte s kovinskimi predmeti in ne povzročajte kratkega stika.
 - Baterije ne odpirajte.
 - Zamenjajte obrabljene in poškodovane opozorilne ploščice.

- Iz poškodovane baterije lahko izteka tekočina. Če tekočina pride v stik s kožo ali očmi, se lahko koža ali oči razdražijo.
 - ▶ Izogibajte se stiku s tekočino.
 - ▶ Če pride do stika s kožo: prizadete dele kože očistite z veliko količino vode in mila.
 - ▶ Če pride do stika z očmi: oči najmanj 15 minut spirajte z veliko vode in obiščite zdravnika.
- Poškodovana ali okvarjena baterija ima lahko nenavaden vonj, iz nje se lahko kadi ali pa baterija gori. Ljudje se lahko hudo poškodujejo ali umrejo in nastane lahko materialna škoda.
 - ▶ Če ima baterija nenavaden vonj ali se iz nje kadi: baterije ne uporabljajte in jo hranite stran od vnetljivih snovi.
 - ▶ Če baterija gori: poskusite jo pogasiti z gasilnim aparatom ali vodo.

4.6.4 Polnilnik

Polnilnik je v varnem stanju, če so izpolnjeni naslednji pogoji:

- Polnilnik ni poškodovan.
- Polnilnik je čist in suh.

▲ OPOZORILO

- V stanju, ki ni varno za uporabo, sestavni deli morda ne bodo pravilno delovali in varnostne naprave bodo morda izklopljene. Obstaja nevarnost hudih poškodb oseb ali smrti.
 - ▶ Uporabljajte nepoškodovan polnilnik.
 - ▶ Če je polnilnik umazan ali moker: polnilnik očistite in posušite.
 - ▶ Polnilnika ne spreminjajte.
 - ▶ V odprtine polnilnika ne potiskajte predmetov.
 - ▶ Električnih kontaktov polnilnika ne vežite na kovinske predmete in ne ustvarjajte kratkega stika.
 - ▶ Polnilnika ne odpirajte.

4.7 Delo

▲ OPOZORILO

- Uporabnik v določenih situacijah več ne more zbrano delati. Uporabnik se lahko spotakne, pade in se hudo poškoduje.
 - ▶ Delajte mirno in premišljeno.
 - ▶ Če so svetlobne razmere in vidljivost slabi: ne delajte s škarjami za živo mejo.
 - ▶ Sami upravljajte škarje za živo mejo.
 - ▶ Pazite na ovire.
 - ▶ Med delom stojte na tleh in pazite na ravnotežje. Če je treba delati na višini: uporabite delovni oder ali varno ogrodje.

- ▶ Če nastopijo znaki utrujenosti: privoščite si odmor.
- Če uporabnik dela nad višino ramen, se lahko prej utruji. Uporabnik se lahko hudo poškoduje.
 - ▶ Le kratek čas delajte nad višino ramen.
 - ▶ Med delom imejte premore.
- Če gibljivi nož zadane ob trdi predmet, se lahko močno upočasnijo. Zaradi nastalih reakcijskih sil lahko uporabnik izgubi nadzor nad škarjami za živo mejo in se hudo poškoduje.
 - ▶ Škarje za živo mejo trdno držite z obema rokama.
 - ▶ Pred začetkom del pregledajte, ali so v živi meji trdi predmeti. Trde predmete odstranite iz žive meje.
- Uporabnik se lahko ureže na gibljivih nožih. Uporabnik se lahko hudo poškoduje.



- ▶ Ne dotikajte se gibljivih nožev.
- ▶ Če noži blokirajo zaradi nekega predmeta: Izklopite škarje za živo mejo in odstranite akumulatorsko baterijo. Šele nato odstranite predmet.

- Če se škarje za živo mejo med delom spreminijo ali se začnejo obnašati nenavadno, škarje za živo mejo morda niso v varnem stanju za uporabo. Osebe se lahko hudo poškodujejo in nastane lahko materialna škoda.
 - ▶ Končajte delo, odstranite akumulatorsko baterijo in se obrnite na pooblaščenega prodajalca STIHL.
- Med delom lahko zaradi škarij za živo mejo nastanejo vibracije.
 - ▶ Nosite rokavice.
 - ▶ Med delom imejte premore.
 - ▶ Če se pojavijo znaki motene prekrvavitve: obiščite zdravnika.
- Ko spustite prestavno ročico, se noži še približno 1 sekundo premikajo. Osebe se lahko urežejo na gibljivih nožih. Obstaja nevarnost hudih poškodb oseb.
 - ▶ Škarje za živo mejo držite za upravljalni ročaj in roč ter počakajte, da se noži zaustavijo.

▲ NEVARNOST

- Pri delu v bližini vodov pod napetostjo lahko pridejo noži v stik z vodi pod napetostjo in jih poškodujejo. Uporabnik se lahko hudo poškoduje ali umre.
 - ▶ Ne delajte v bližini vodov pod napetostjo.

4.8 Polnjenje

▲ OPOZORILO

- Med polnjenjem lahko ima poškodovan ali pokvarjen polnilnik nenavaden vonj in iz njega se lahko začne kaditi. Osebe se lahko poškodujejo in nastane lahko materialna škoda.
 - ▶ Izvlecite omrežni vtič iz vtičnice.
- V primeru nezadostnega odvajanja toplote se lahko začne polnilnik pregrevati in povzroči požar. Osebe se lahko hudo poškodujejo ali umrejo in nastane lahko materialna škoda.
 - ▶ Polnilnika ne pokrivajte.

4.9 Priključitev na elektriko

Stik s sestavnimi deli, ki so pod napetostjo, lahko nastane v naslednjih primerih:

- Priključni kabel ali kabelski podaljšek je poškodovan.
- Omrežni vtič priključnega kabla ali kabelskega podaljška je poškodovan.
- Vtičnica ni pravilno nameščena.

▲ NEVARNOST

- Stik s sestavnimi deli, ki so pod napetostjo, lahko povzroči električni udar. Uporabnik se lahko hudo poškoduje ali umre.
 - ▶ Prepričajte se, da priključni kabel, kabelski podaljšek in njuna omrežna vtiča niso poškodovani.



Če je priključni kabel ali kabelski podaljšek poškodovan:

- ▶ Ne dotikajte se poškodovanega mesta.
- ▶ Izvlecite omrežni vtič iz vtičnice.
- ▶ Priključni kabel, kabelski podaljšek in njuna omrežna vtiča primite s suhimi rokami.
- ▶ Omrežni vtič priključnega kabla ali kabelskega podaljška vtaknite v pravilno nameščeno in zavarovano vtičnico z zaščitenim kontaktom.
- ▶ Polnilnik priključite preko zaščitnega FID-stikala (30 mA, 30 ms).
- Poškodovan ali neustrezen kabelski podaljšek lahko povzroči električni udar. Obstaja nevarnost hudih poškodb oseb ali smrti.
 - ▶ Kabelski podaljšek uporabljajte s kabli ustreznega premera,  18.5.

▲ OPOZORILO

- Med polnjenjem lahko zaradi nepravilne omrežne napetosti ali frekvence pride do prenapetosti v polnilniku. Polnilnik se lahko poškoduje.
 - ▶ Prepričajte se, da sta omrežna napetost in omrežna frekvenca električnega omrežja v

skladu z navedbami na napisni ploščici polnilnika.

- Nepravilno položen priključni kabel in kabelski podaljšek se lahko poškodujeta in osebe se lahko spotaknejo ob njiju. Osebe se lahko poškodujejo in poškodujeta se lahko priključni kabel ali kabelski podaljšek.
 - ▶ Priključni kabel in kabelski podaljšek položite in označite tako, da se osebe ne bodo mogle spotakniti.
 - ▶ Priključni kabel in kabelski podaljšek položite tako, da ne bosta napeta ali se ne bosta zapletala.
 - ▶ Priključni kabel in kabelski podaljšek položite tako, da se ne bosta poškodovala, prepognila ali stisnila ali se ne bosta drgnila.
 - ▶ Priključni kabel in kabelski podaljšek zaščitite pred vročino, oljem in kemikalijami.
 - ▶ Priključni kabel in kabelski podaljšek položite na suho podlago.
- Med delom se kabelski podaljšek segreje. Če toplota ne more odtekati, lahko povzroči požar.
 - ▶ Če uporabljate kabelski boben: kabelski boben do konca odvijte.
- Če so v steni položeni električni vodi in cevi, se lahko ti poškodujejo, ko montirate polnilnik na steno. Stik z vodi pod napetostjo lahko povzroči električni udar. Osebe se lahko hudo poškodujejo in nastane lahko materialna škoda.
 - ▶ Zagotovite, da na predvidenem mestu v steni ni električnih vodov ali cevi.
- Če polnilnik ni montiran na steno, kot je opisano v teh navodilih za uporabo, lahko polnilnik ali akumulatorska baterija pade na tla ali polnilnik se lahko začne pregrevati. Osebe se lahko poškodujejo in nastane lahko materialna škoda.
 - ▶ Polnilnik je treba montirati na steno, kot je opisano v navodilih za uporabo.
- Če polnilnik z vstavljenjo akumulatorsko baterijo montirate na steno, lahko akumulatorska baterija pade iz polnilnika. Osebe se lahko poškodujejo in nastane lahko materialna škoda.
 - ▶ Polnilnik najprej montirajte na steno in nato vstavite akumulatorsko baterijo.

4.10 Transport

4.10.1 Škarje za živo mejo

▲ OPOZORILO

- Med transportom se lahko škarje za živo mejo prevrnejo ali se premikajo. Osebe se lahko

poškodujejo in nastane lahko materialna škoda.

- ▶ Zaskočno ročico potisnite v položaj .
- ▶ Odstranite akumulatorsko baterijo.



- ▶ Ščitnik nožev potisnite čez nože, da bodo ti v celoti pokriti.
- ▶ Škarje za živo mejo zavarujte z napenjalnimi pasovi, jermeni ali mrežo tako, da se ne bodo mogle prevrniti in premikati.

4.10.2 Akumulatorska baterija

OPOZORILLO

- Akumulatorska baterija ni zaščiten pred vplivi iz okolja. Če je akumulatorska baterija izpostavljena določenim vplivom iz okolja, se lahko akumulatorska baterija poškoduje in nastane lahko materialna škoda.
 - ▶ Ne transportirajte poškodovane akumulatorske baterije.
 - ▶ Akumulatorsko baterijo transportirajte v električno neprevodni embalaži.
- Med transportom se lahko akumulatorska baterija prevrne ali se premika. Osebe se lahko poškodujejo in nastane lahko materialna škoda.
 - ▶ Akumulatorsko baterijo v embalaži zapakirajte tako, da se ne bo mogla premikati.
 - ▶ Embalažo zavarujte, da se ne bo mogla premikati.

4.10.3 Polnilnik

OPOZORILLO

- Med transportom se lahko polnilnik prevrne ali se premika. Osebe se lahko poškodujejo in nastane lahko materialna škoda.
 - ▶ Izvlecite omrežni vtič iz vtičnice.
 - ▶ Odstranite akumulatorsko baterijo.
 - ▶ Polnilnik zavarujte z napenjalnimi pasovi, jermeni ali mrežo tako, da se ne bo mogel prevrniti in premikati.
- Priključni kabel ni predviden za nošenje polnilnika. Priključni kabel in polnilnik se lahko poškodujeta.
 - ▶ Priključni kabel navijte in ga pritrdite na polnilnik.

4.11 Shranjevanje

4.11.1 Škarje za živo mejo

OPOZORILLO

- Otroci ne morejo prepoznati in oceniti nevarnosti škarij za živo mejo. Otroci se lahko hudo poškodujejo.

- ▶ Zaskočno ročico potisnite v položaj .
- ▶ odstranite akumulatorsko baterijo.



- ▶ Ščitnik nožev potisnite čez nože, da bodo ti v celoti pokriti.
- ▶ Škarje za živo mejo hranite izven dosega otrok.
- Električni kontakti škarij za živo mejo in kovinski sestavni deli lahko zaradi vlage korodirajo. Škarje za živo mejo se lahko poškodujejo.
 - ▶ Zaskočno ročico potisnite v položaj .
 - ▶ odstranite akumulatorsko baterijo.



- ▶ Škarje za živo mejo očistite in shranite na suhem mestu.

4.11.2 Akumulatorska baterija

OPOZORILLO

- Otroci ne morejo prepoznati in oceniti nevarnosti akumulatorske baterije. Otroci se lahko hudo poškodujejo.
 - ▶ Akumulatorsko baterijo hranite izven dosega otrok.
- Akumulatorska baterija ni zaščiten pred vplivi iz okolja. Če je akumulatorska baterija izpostavljena določenim vplivom iz okolja, se lahko akumulatorska baterija poškoduje.
 - ▶ Akumulatorsko baterijo shranite na čistem in suhem mestu.
 - ▶ Akumulatorsko baterijo shranite v zaprtem prostoru.
 - ▶ Akumulatorske baterije ne shranjujte v polnilniku.
 - ▶ Akumulatorsko baterijo shranite v električno neprevodni embalaži.
 - ▶ Akumulatorsko baterijo shranite v temperaturnem območju med - 10 °C in + 50 °C.

4.11.3 Polnilnik

▲ OPOZORILO

- Otroci ne morejo prepoznati in oceniti nevarnosti polnilnika. Otroci se lahko hudo poškodujejo ali umrejo.
 - ▶ Odstranite akumulatorsko baterijo.
 - ▶ Polnilnik hranite izven dosega otrok.
- Polnilnik ni zaščiten pred vsemi vplivi iz okolja. Če je polnilnik izpostavljen določenim vplivom iz okolja, se lahko polnilnik poškoduje.
 - ▶ Odstranite akumulatorsko baterijo.
 - ▶ Če je polnilnik topel: počakajte, da se polnilnik ohladi.
 - ▶ Polnilnik očistite in shranite na suhem mestu.
 - ▶ Polnilnik shranite v zaprtem prostoru.
 - ▶ Polnilnik hranite v temperaturnem območju med + 5 °C in + 40 °C.
- Priključni kabel ni predviden za nošenje ali obešanje polnilnika. Priključni kabel in polnilnik se lahko poškodujeta.
 - ▶ Polnilnik primite za ohišje. Na polnilniku je ugreznjen ročaj za preprosto dviganje polnilnika.
 - ▶ Polnilnik obesite na stensko držalo.

4.12 Čiščenje, vzdrževanje in popraviljanje

▲ OPOZORILO

- Če je med čiščenjem, vzdrževanjem ali popravilom akumulatorska baterija vstavljena, se lahko škarje za živo mejo nenamerno vklopijo. Osebe se lahko hudo poškodujejo in nastane lahko materialna škoda.
 - ▶ Zaskočno ročico potisnite v položaj .
 - ▶ Odstranite akumulatorsko baterijo.
- Ostra čistilna sredstva, čiščenje z vodnim curkom ali konicastimi predmeti lahko poškodujejo trimer za živo mejo, rezila, akumulator ali polnilnik. Če škarje za živo mejo, noži, akumulatorska baterija ali polnilnik niso pravilno očiščeni, sestavni deli morda ne bodo več pravilno delovali in varnostne naprave bodo morda izklopljene. Obstaja nevarnost hudih poškodb oseb.
 - ▶ Škarje za živo mejo, nože, akumulatorsko baterijo in polnilnik je treba čistiti, kot je opisano v navodilih za uporabo.
- Če škarje za živo mejo, noži, akumulatorska baterija ali polnilnik niso pravilno vzdrževani ali











popravljeni, sestavni deli morda ne bodo več pravilno delovali in varnostne naprave bodo morda izklopljene. Obstaja nevarnost hudih poškodb oseb ali smrti.

- ▶ Škarje za živo mejo, akumulatorske baterije in polnilnika ne vzdržujte ali popravljajte sami.
- ▶ Če je za obrezovanje žive meje, baterijo ali polnilnik potrebno vzdrževanje ali popravilo: Obrnite se na prodajalca STIHL.
- ▶ Nože je treba vzdrževati, kot je opisano v navodilih za uporabo.
- Med čiščenjem ali vzdrževanjem nožev se lahko uporabnik ureže na ostrih rezalnih zobeh. Uporabnik se lahko poškoduje.
 - ▶ Nosite delovne rokavice iz odpornega materiala.

5 Pripravljanje škarij za živo mejo za uporabo

5.1 Pripravljanje škarij za živo mejo za uporabo

Pred vsakim začetkom dela je treba izvesti naslednje korake:

- ▶ Prepričajte se, da so naslednji sestavni deli v varnem stanju za uporabo:
 - Škarje za živo mejo,  4.6.1.
 - Noži,  4.6.2.
 - Akumulatorska baterija,  4.6.3.
 - Polnilnik,  4.6.4.
- ▶ Preverite akumulatorsko baterijo,  9.2.
- ▶ Do konca napolnite akumulatorsko baterijo,  6.2.
- ▶ Očistite škarje za živo mejo,  14.1.
- ▶ Preverite upravljalne elemente,  9.1.
 - ▶ Če med preverjanjem upravljalnih elementov 3 LED-lučke utripajo rdeče: odstranite akumulatorsko baterijo in se obrnite na pooblaščenega prodajalca STIHL. Obstaja motnja škarij za živo mejo.
- ▶ Če korakov ni mogoče izvesti: škarij za živo mejo ne uporabljajte in se obrnite na pooblaščenega prodajalca STIHL.

6 Polnjenje akumulatorske baterije in LED-lučke

6.1 Montiranje polnilnika na steno

Polnilnik lahko montirate na steno.

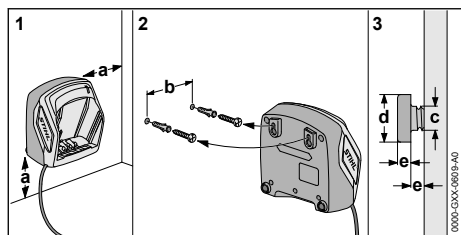

► Polnilnik na steno montirajte tako, da bodo izpolnjeni naslednji pogoji:

- Uporabljen je primeren material za pritrjevanje.
- Polnilnik je v vodoravnem položaju. Upoštewane so naslednje mere:
 - a = najmanj 100 mm
 - b (za AL 101) = 75 mm
 - b (za AL 300 in AL 500) = 120 mm
 - c = 4,5 mm
 - d = 9 mm
 - e = 2,5 mm

6.2 Polnjenje akumulatorske baterije

Čas polnjenja je odvisen od različnih dejavnikov, npr. od temperature akumulatorske baterije ali od temperature okolice. Dejanski čas polnjenja lahko odstopa od navedenega časa polnjenja. Čas polnjenja je naveden na spletnem naslovu www.stihl.com/charging-times.

Ko je omrežni vtič vstavljen v vtičnico in akumulatorska baterija vstavljena v polnilnik, se polnjenje samodejno začne. Ko je akumulatorska baterija do konca napolnjena, se polnilnik samodejno izklopi.

Med polnjenjem se akumulatorska baterija in polnilnik ogrejeta.

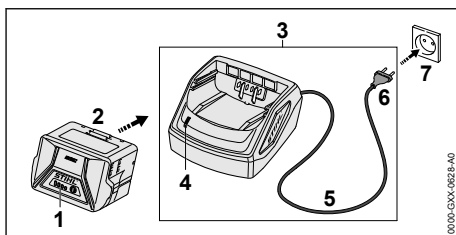

- Vstavite omrežni vtič (6) v dobro dostopno vtičnico (7). Polnilnik (3) izvede samopreizkus. LED-lučka (4) sveti pribl. 1 sekundo zeleno in pribl. 1 sekundo rdeče.
- Položite priključni kabel (5).
- Akumulatorsko baterijo (2) vstavite v vodila polnilnika (3) in jo potisnite to naslona. LED-lučka (4) sveti zeleno. LED-lučke (1) svetijo zeleno in akumulatorska baterija (2) se polni.
- Če LED-lučka (4) in LED-lučke (1) več ne svetijo: akumulatorska baterija (2) je do konca napolnjena in jo lahko vzamete iz polnilnika (3).
- Če polnilnika (3) več ne boste uporabljali: izvlecite omrežni vtič (6) iz vtičnice (7).

6.3 Prikaz stanja napoljenosti

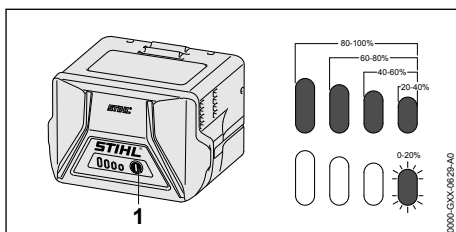

- Pritisnite tipko (1). LED-lučke svetijo pribl. 5 sekund zeleno in prikazujejo stanje napoljenosti.
- Če desna LED-lučka utripa zeleno: Napolnite akumulatorsko baterijo.

6.4 LED-lučke na akumulatorski bateriji

LED-lučke lahko prikazujejo stanje napoljenosti akumulatorske baterije in motnje. LED-lučke lahko svetijo ali utripajo zeleno ali rdeče.

Če LED-lučke svetijo ali utripajo zeleno, je prikazano stanje napoljenosti.

- ▶ LED-lučke lahko svetijo ali utripajo rdeče: odpravite motnje,  17. Obstaja motnja škarij za živo mejo ali akumulatorske baterije.

6.5 LED-lučka na polnilniku

LED-lučka prikazuje stanje polnilnika.

Če LED-lučka sveti zeleno, se akumulatorska baterija polni.

- ▶ Če LED-lučka utripa rdeče: odpravite motnje. Obstaja motnja polnilnika.

7 Vstavljanje in odstranjevanje akumulatorske baterije

7.1 Vstavljanje akumulatorske baterije

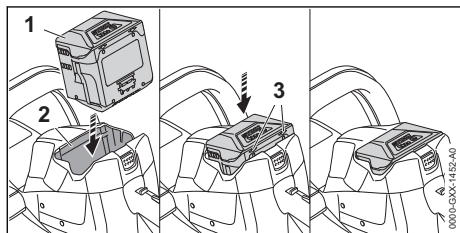

- ▶ Akumulatorsko baterijo (1) potiskajte v predal za akumulatorsko baterijo (2), dokler ne zaslišite klika.

Puščici (3) na akumulatorski bateriji (1) sta še vidni in akumulatorska baterija (1) je zavarovana v predalu za akumulatorsko baterijo (2). Med škarijami za živo mejo in akumulatorsko baterijo (1) ni električnega kontakta.

- ▶ Akumulatorsko baterijo (1) potisnite do naslona v predal za akumulatorsko baterijo (2).

Akumulatorska baterija (1) z drugim klikom zaskoči in je poravnana z ohišjem škarij za živo mejo.

7.2 Odstranjevanje akumulatorske baterije

- ▶ Škarje za živo mejo položite na ravno površino.

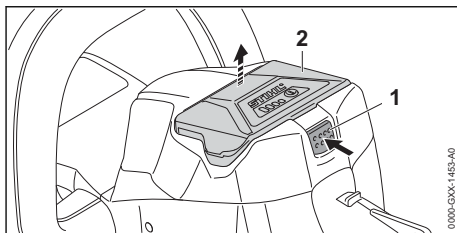

- ▶ Pritisnite zaporno ročico (1). Akumulatorska baterija (2) je sproščena in jo lahko odstranite.

8 Vklop in izklop škarij za živo mejo

8.1 Vklop škarij za živo mejo

OPOZORILO

- Škarje za živo mejo pospešujejo in noži se premikajo ne glede na zaporedje pritiskanja preklapne ročice in prestavne ročice. Če najprej pritisnete prestavno ročico in nato preklapno ročico, lahko uporabnik izgubi nadzor nad škarijami za živo mejo. Uporabnik se lahko hudo poškoduje.

- ▶ Najprej pritisnite preklapno ročico in nato prestavno ročico.

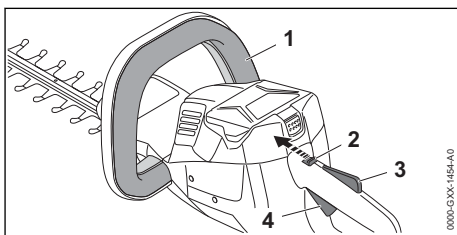

- ▶ Pritisnite preklapno ročico (1) in jo držite pritisnjeno.
- ▶ Zaskočno ročico (2) s palcem potisnite v položaj .
- ▶ Z roko pritisnite zaporo prestavne ročice (3) in jo držite pritisnjeno.
- ▶ S kazalcem pritisnite prestavno ročico (4) in jo držite pritisnjeno. Škarje za živo mejo pospešujejo in noži se premikajo.

8.2 Izklop škarij za živo mejo



- ▶ Spustite preklapno ročico, prestavno ročico in zaporo prestavne ročice.
- ▶ Počakajte, da se noži po pribl. 1 sekundi več ne bodo premikali.

- ▶ Če se noži po pribl. 1 sekundi še premikajo: odstranite akumulatorsko baterijo in se obrnite na pooblaščenega prodajalca STIHL. Škarje za živo mejo so pokvarjene.
- ▶ Zaskočno ročico potisnite v položaj .

9 Preverjanje škarij za živo mejo in akumulatorske baterije

9.1 Preverjanje upravljalnih elementov

Zaskočna ročica, zapora prestavne ročice in prestavna ročica

- ▶ odstranite akumulatorsko baterijo.
- ▶ Zaskočno ročico potisnite v položaj .
- ▶ Poskusite potisniti prestavno ročico, ne da bi pritisnili zaporo prestavne ročice.
- ▶ Če prestavno ročico lahko potisnete: škarij za živo mejo ne uporabljajte in se obrnite na pooblaščenega prodajalca STIHL. Zaskočna ročica ali zapora prestavne ročice je pokvarjena.
- ▶ Zaskočno ročico potisnite v položaj .
- ▶ Pritisnite zaporo prestavne ročice in jo držite pritisnjeno.
- ▶ Pritisnite prestavno ročico.
- ▶ Spustite prestavno ročico in zaporo prestavne ročice.
- ▶ Če se prestavna ročica ali zapora prestavne ročice težko premika ali ne skoči nazaj v začetni položaj: škarij za živo mejo ne uporabljajte in se obrnite na pooblaščenega prodajalca STIHL. Prestavna ročica ali zapora prestavne ročice je pokvarjena.

Preklopna ročica

- ▶ odstranite akumulatorsko baterijo.
- ▶ Pritisnite preklopno ročico in jo znova spustite.
- ▶ Če se preklopna ročica težko premika ali se ne vrne v začetni položaj: škarij za živo mejo ne uporabljajte in se obrnite na pooblaščenega prodajalca STIHL. Preklopna ročica je pokvarjena.

Vklop škarij za živo mejo

- ▶ Vstavite akumulatorsko baterijo.
- ▶ Pritisnite preklopno ročico in jo znova spustite.
- ▶ Če so se noži premikali ali se še vedno premikajo: škarij za živo mejo ne uporabljajte in se obrnite na pooblaščenega prodajalca STIHL. Prestavna ročica je pokvarjena.

- ▶ Pritisnite zaporo prestavne ročice in jo držite pritisnjeno.
- ▶ Pritisnite prestavno ročico in jo držite pritisnjeno.
- ▶ Če se noži premikajo: škarij za živo mejo ne uporabljajte in se obrnite na pooblaščenega prodajalca STIHL. Preklopna ročica je pokvarjena.
- ▶ Pritisnite preklopno ročico in jo držite pritisnjeno. Noži se premikajo.
- ▶ Če 3 LED-lučke utripajo rdeče: odstranite akumulatorsko baterijo in se obrnite na pooblaščenega prodajalca STIHL. Obstaja motnja škarij za živo mejo.
- ▶ Spustite preklopno ročico. Noži se po pribl. 1 sekundi zaustavijo.
- ▶ Če se noži po pribl. 1 sekundi še premikajo: odstranite akumulatorsko baterijo in se obrnite na pooblaščenega prodajalca STIHL. Škarje za živo mejo so pokvarjene.

9.2 Preizkus akumulatorske baterije

- ▶ Pritisnite tipko na akumulatorski bateriji. LED-lučke svetijo ali utripajo.
- ▶ Če LED-lučke ne svetijo ali utripajo: akumulatorske baterije ne uporabljajte in se obrnite na pooblaščenega prodajalca STIHL. Obstaja motnja akumulatorske baterije.

10 Delo s škarijami za živo mejo

10.1 Drža in vodenje škarij za živo mejo

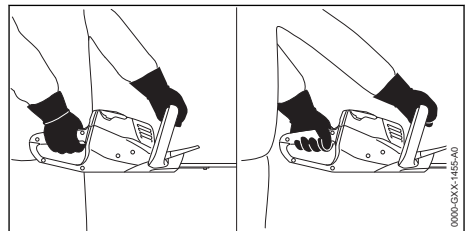

- ▶ Škarje za živo mejo z eno roko primite za upravljalni ročaj, tako da s palcem trdno objamete upravljalni ročaj.
- ▶ Škarje za živo mejo z drugo roko primite za roč, tako da s palcem trdno objamete roč.

10.2 Rezanje

- ▶ Debele veje ali vejice prej porežite s škarijami za veje ali motorno žago.

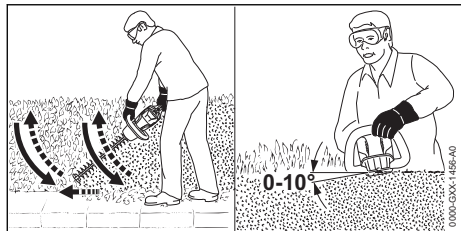

- ▶ Škarje za živo mejo ob eni strani žive meje vodite v loku od spodaj navzgor in režite živo mejo.
- ▶ Škarje za živo mejo spustite, ne da bi rezali živo mejo.
- ▶ Počasi in nadzorovano se premikajte naprej.
- ▶ Škarje za živo mejo znova vodite v loku od spodaj navzgor in režite živo mejo.
- ▶ Drugo stran žive meje režite na enak način.
- ▶ Nože na zgornji strani žive meje pristavite pod kotom med 0° in 10°.
- ▶ Škarje za živo mejo vodite vodoravno in v loku sem ter tja in režite živo mejo.
- ▶ Če se učinek rezanja zmanjša: naostrite nože.

11 Po delu

11.1 Po delu

- ▶ Izklopite škarje za živo mejo, zaskočno ročico potisnite v položaj  in odstranite akumulatorsko baterijo.
- ▶ Če so škarje za živo mejo mokre: počakajte, da se škarje za živo mejo posušijo.
- ▶ Če je akumulatorska baterija mokra: počakajte, da se akumulatorska baterija posuši.
- ▶ Očistite škarje za živo mejo.
- ▶ Očistite nože.
- ▶ Ščitnik nožev potisnite čez nože, da bodo ti v celoti pokriti.
- ▶ Očistite akumulatorsko baterijo.

12 Transport

12.1 Transportiranje škarij za živo mejo

- ▶ Izklopite škarje za živo mejo, zaskočno ročico potisnite v položaj  in odstranite akumulatorsko baterijo.
- ▶ Ščitnik nožev potisnite čez nože, da bodo ti v celoti pokriti.

Nosi škarje za živo mejo

- ▶ Škarje za živo mejo z eno roko nosite za roč tako, da bodo noži gledali nazaj.

Transportiranje škarij za živo mejo v vozilu

- ▶ Škarje za živo mejo zavarujte tako, da se ne bodo mogle prevrniti in premikati.

12.2 Transport akumulatorske baterije

- ▶ Izklopite škarje za živo mejo, zaskočno ročico potisnite v položaj  in odstranite akumulatorsko baterijo.
- ▶ Prepričajte se, ali je akumulatorska baterija v varnem stanju za uporabo.
- ▶ Akumulatorsko baterijo zapakirajte tako, da bodo izpolnjeni naslednji pogoji:
 - Embalaža ni električno prevodna.
 - Akumulatorska baterija se v embalaži ne more premikati.
- ▶ Embalažo zavarujte, da se ne bo mogla premikati.

Za akumulatorsko baterijo veljajo zahteve glede transporta nevarnega blaga. Akumulatorska baterija je klasificirana kot UN 3480 (litij-ionska baterija) in je bila preizkušena v skladu s priročnikom ZN o preizkusih in kriterijih, del III, poglavje 38.3.

Predpisi glede transporta so navedeni na spletnem naslovu www.stihl.com/safety-data-sheets.

12.3 Transportiranje polnilnika

- ▶ Izvlecite omrežni vtič iz vtičnice.
- ▶ Odstranite akumulatorsko baterijo.
- ▶ Priključni kabel navijte in ga pritrdite na polnilnik.
- ▶ Če boste polnilnik transportirali v vozilu: polnilnik zavarujte z napenjalnimi pasovi, jermeni ali mrežo tako, da se ne bo mogel prevrniti in premikati.

13 Shranjevanje

13.1 Shranjevanje škarij za živo mejo

- ▶ Izklopite škarje za živo mejo, zaskočno ročico potisnite v položaj  in odstranite akumulatorsko baterijo.
- ▶ Ščitnik nožev potisnite čez nože, da bodo ti v celoti pokriti.
- ▶ Škarje za živo mejo shranite tako, da bodo izpolnjeni naslednji pogoji:
 - Škarje za živo mejo so izven dosega otrok.
 - Škarje za živo mejo so čiste in suhe.

13.2 Shranjevanje akumulatorske baterije

STIHL priporoča, da akumulatorsko baterijo shranite, ko je stanje napoljenosti med 40 % in 60 % (svetila 2 zeleni LED-lučki).

- ▶ Akumulatorsko baterijo shranite tako, da bodo izpolnjeni naslednji pogoji:
 - Akumulatorska baterija je izven dosega otrok.
 - Akumulatorska baterija je čista in suha.
 - Akumulatorska baterija je v zaprtem prostoru.
 - Akumulatorska baterija ni v škarjah za živo mejo in polnilniku.
 - Akumulatorska baterija je v električno neprevodni embalaži.
 - Akumulatorska baterija je v temperaturnem območju med - 10 °C in + 50 °C.

13.3 Shranjevanje polnilnika

- ▶ Izvlecite omrežni vtič iz vtičnice.
- ▶ Odstranite akumulatorsko baterijo.

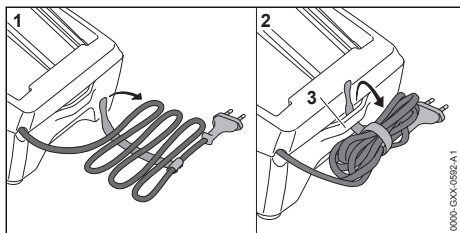

- ▶ Priključni kabel navijte in ga pritrdite na polnilnik.
- ▶ Polnilnik shranite tako, da bodo izpolnjeni naslednji pogoji:
 - Polnilnik je izven dosega otrok.
 - Polnilnik je čist in suh.
 - Polnilnik je v zaprtem prostoru.
 - V polnilnik ni vstavljena akumulatorska baterija.
 - Polnilnik ni priključen na priključni kabel ali na nosilec (3) za priključni kabel.
 - Polnilnik je v temperaturnem območju med + 5 °C in + 40 °C.

14 Čiščenje

14.1 Čiščenje škarj za živo mejo

- ▶ Izklopite škarje za živo mejo, zaskočno ročico potisnite v položaj Ⓟ in odstranite akumulatorsko baterijo.
- ▶ Škarje za živo mejo očistite z vlažno krpo in sredstvom za odstranjevanje smole STIHL.
- ▶ Prezračevalne reže očistite s čopičem.

- ▶ Iz predala za akumulatorsko baterijo odstranite tujke in predal za akumulatorsko baterijo očistite z vlažno krpo.
- ▶ Električne kontakte v predalu za akumulatorsko baterijo očistite s čopičem ali mehko krtačo.

14.2 Čiščenje nožev

- ▶ Izklopite škarje za živo mejo, zaskočno ročico potisnite v položaj Ⓟ in odstranite akumulatorsko baterijo.
- ▶ Nože na obeh straneh napršite s sredstvom za odstranjevanje smole STIHL.
- ▶ Vstavite akumulatorsko baterijo.
- ▶ Škarje za živo mejo vklopite za 5 sekund. Noži se premikajo. Sredstvo za odstranjevanje smole STIHL se enakomerno porazdeli.

14.3 Čiščenje akumulatorske baterije

- ▶ Akumulatorsko baterijo očistite z vlažno krpo.

14.4 Čiščenje polnilnika

- ▶ Izvlecite omrežni vtič iz vtičnice.
- ▶ Polnilnik očistite z vlažno krpo.
- ▶ Prezračevalne reže očistite s čopičem.
- ▶ Električne kontakte polnilnika očistite s čopičem ali mehko krtačo.

15 Vzdrževanje

15.1 Ostrenje nožev

STIHL priporoča, da nože odnesete na ostrenje k pooblaščenemu prodajalcu STIHL.

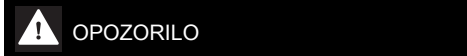

- Rezanilni zobje nožev so ostri. Uporabnik se lahko ureže.
 - ▶ Nosite delovne rokavice iz odpornega materiala.
- ▶ Izklopite škarje za živo mejo, zaskočno ročico potisnite v položaj Ⓟ in odstranite akumulatorsko baterijo.

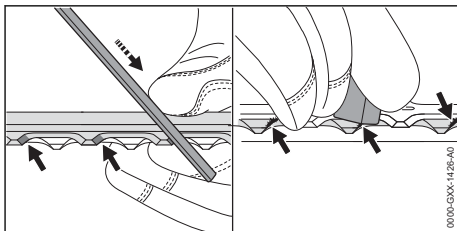

- ▶ Vsako rezilo zgornjega noža je treba s ploščato pilo STIHL naostriti v smeri naprej. Pri tem je treba upoštevati ostrilni kot,  18.2.
 - ▶ Obrnite škarje za živo mejo.
 - ▶ Naostrite preostala rezila.
 - ▶ Vsako rezilo ostrgajte od spodaj.
 - ▶ Obrnite škarje za živo mejo.
 - ▶ Ostrgajte preostala rezila.
 - ▶ Z vlažno krpo odstranite prah, ki nastane med piljenjem.
 - ▶ Nože na obeh straneh napršite s sredstvom za odstranjevanje smole STIHL.
 - ▶ Škarje za živo mejo vklopite za 5 sekund. Noži se premikajo. Sredstvo za odstranjevanje smole STIHL se enakomerno porazdeli.
 - ▶ V primeru nejasnosti: obrnite se na pooblaščenega prodajalca STIHL.
- ▶ Če so škarje za živo mejo ali noži poškodovani: škarij za živo mejo ne uporabljajte in se obrnite na pooblaščenega prodajalca STIHL.
 - ▶ Če je akumulatorska baterija pokvarjena ali poškodovana: Zamenjajte akumulatorsko baterijo.
 - ▶ Če je polnilnik pokvarjen ali poškodovan: zamenjajte polnilnik.
 - ▶ Če je priključni kabel pokvarjen ali poškodovan: polnilnika ne uporabljajte, priključni kabel pa naj zamenja pooblaščen prodajalec STIHL.

16 Popravila

16.1 Popravljanje škarij za živo mejo, akumulatorske baterije in polnilnika

Uporabnik ne more sam popravljati škarij za živo mejo, nožev, akumulatorske baterije in polnilnika.

17 Odpravljanje motenj

17.1 Odpravljanje motenj škarij za živo mejo ali akumulatorske baterije

Motnja	LED-lučke na akumulatorski bateriji	Vzrok	Rešitev
Škarje za živo mejo se ob vklopu ne zaženejo.	1 LED-lučka utripa zeleno.	Akumulatorska baterija je premalo napolnjena.	▶ napolnite akumulatorsko baterijo.
	1 LED-lučka sveti rdeče.	Akumulatorska baterija je pretopla ali prehladna.	▶ odstranite akumulatorsko baterijo. ▶ počakajte, da se akumulatorska baterija segreje ali ohladi.
	3 LED-lučke utripajo rdeče.	Obstaja motnja škarij za živo mejo.	▶ Odstranite akumulatorsko baterijo. ▶ očistite električne kontakte v predalu za akumulatorsko baterijo. ▶ Vstavite akumulatorsko baterijo. ▶ Vključite škarje za živo mejo. ▶ Če 3 LED diode še naprej utripajo rdeče: Ne uporabljajte škarje za živo mejo in se obrnite na prodajalca STIHL.
		Noži se težko premikajo.	▶ Nože na obeh straneh napršite s sredstvom za odstranjevanje smole STIHL. ▶ Če 3 LED diode še naprej utripajo rdeče: Ne uporabljajte škarje za živo mejo in se obrnite na prodajalca STIHL.
	3 LED-lučke svetijo rdeče.	Škarje za živo mejo so pretople.	▶ Odstranite akumulatorsko baterijo. ▶ Počakajte, da se škarje za živo mejo ohladijo.
	4 LED-lučke utripajo rdeče.	Obstaja motnja akumulatorske baterije.	▶ Odstranite akumulatorsko baterijo in jo ponovno vstavite.

Motnja	LED-lučke na akumulatorski bateriji	Vzrok	Rešitev
			<ul style="list-style-type: none"> ▶ Vključite škarje za živo mejo. ▶ Če 4 LED-lučke še vedno utripajo rdeče: akumulatorske baterije ne uporabljajte in se obrnite na pooblaščenega prodajalca STIHL.
		Električna povezava med škarjami za živo mejo in akumulatorsko baterijo je prekinjena.	<ul style="list-style-type: none"> ▶ Odstranite akumulatorsko baterijo. ▶ očistite električne kontakte v predalu za akumulatorsko baterijo. ▶ Vstavite akumulatorsko baterijo.
		Škarje za živo mejo ali akumulatorska baterija so vlažne.	▶ Počakajte, da se škarje za živo mejo ali akumulatorska baterija posušijo.
Škarje za živo mejo se med delovanjem izklopijo.	3 LED-lučke svetijo rdeče.	Škarje za živo mejo so pretope.	<ul style="list-style-type: none"> ▶ Odstranite akumulatorsko baterijo. ▶ Počakajte, da se škarje za živo mejo ohladijo.
		Obstaja električna motnja.	<ul style="list-style-type: none"> ▶ Odstranite akumulatorsko baterijo in jo ponovno vstavite. ▶ Vključite škarje za živo mejo.
Čas delovanja škarij za živo mejo je prekratk.		Akumulatorska baterija ni do konca napolnjena.	▶ akumulatorsko baterijo popolnoma napolnite.
		Življenjska doba akumulatorske baterije je prekoračena.	▶ Zamenjajte akumulatorsko baterijo.
Ko akumulatorsko baterijo vstavite v polnilnik, se polnjenje ne začne samodejno.	1 LED-lučka sveti rdeče.	Akumulatorska baterija je pretopla ali prehladna.	▶ Akumulatorska baterija naj ostane v polnilniku. Polnjenje se začne samodejno, ko akumulatorska baterija doseže dopustno temperaturno območje.

17.2 Odpravljanje motenj polnilnika

Motnja	LED na polnilniku	Vzrok	Rešitev
Akumulatorska baterija se ne polni.	LED-lučka utripa rdeče.	Električna povezava med polnilnikom in akumulatorsko baterijo je prekinjena.	<ul style="list-style-type: none"> ▶ Odstranite akumulatorsko baterijo. ▶ Očistite električne kontakte polnilnika. ▶ Vstavite akumulatorsko baterijo.
		Obstaja motnja polnilnika.	▶ polnilnika ne uporabljajte in se obrnite na pooblaščenega prodajalca STIHL.

18 Tehnični podatki

18.1 Škarje za živo mejo STIHL HSA 56

- Dovoljena akumulatorska baterija: STIHL AK
- Teža brez akumulatorske baterije: 2,9 kg

Čas delovanja je naveden na www.stihl.com/battery-life.

18.2 Noži

- Razmik med zobmi: 30 mm
- Dolžina reza: 450 mm
- Ostrilni kot: 35°

18.3 Akumulatorska baterija STIHL AK

- Tehnologija akumulatorske baterije: litij-ionska
- Napetost: 36 V
- Kapaciteta v Ah: glejte tipsko tablico
- Energijska vsebnost v Wh: glejte tipsko tablico

- Teža v kg: glejte tipsko tablico
- Dopustno temperaturno območje za uporabo in shranjevanje: - 10 °C do + 50 °C

18.4 Polnilnik STIHL AL 101

- Nazivna napetost: glejte tipsko tablico
- Frekvenca: glejte tipsko tablico
- Nazivna moč: glejte tipsko tablico
- Polnilni tok: glejte tipsko tablico
- Dopustno temperaturno območje za uporabo in shranjevanje: + 5 °C do + 40 °C

Časi polnjenja so navedeni na spletnem naslovu www.stihl.com/charging-times.

18.5 Kabelski podaljški

Če se uporablja kabelski podaljšek, morajo imeti njegove žile odvisno od napetosti in dolžine kabelskega podaljška najmanj naslednje prečne preseke:

Če je nazivna napetost na napisni ploščici 220 V do 240 V:

- Dolžina kabla 20 m: AWG 15 / 1,5 mm²
- Dolžina kabla 20 m do 50 m: AWG 13 / 2,5 mm²

Če je nazivna napetost na napisni ploščici 100 V do 127 V:

- Dolžina kabla 10 m: AWG 14 / 2,0 mm²
- Dolžina kabla 10 m do 30 m: AWG 12 / 3,5 mm²

18.6 Vrednosti hrupa in vibracij

K-vrednost za ravni zvočnega tlaka znaša 2 dB(A). K-vrednost za ravni zvočne moči znaša 2 dB(A). K-vrednost za vrednosti vibracij znaša 2 m/s².

STIHL priporoča uporabo zaščite sluha.

- Raven zvočnega tlaka L_{pA} , izmerjena v skladu s standardom EN 60745-2-15: 80 dB(A).
- Raven zvočne moči L_{wA} , izmerjena v skladu s standardom EN 60745-2-15: 91 dB(A).
- Vrednost vibracij a_{hv} , izmerjena v skladu s standardom EN 60745-2-15
 - Upravljalni ročaj: 2,7 m/s². K-vrednost za vrednost vibracij znaša 2 m/s².
 - Roč: 1,2 m/s².

Navedene vrednosti vibracij so bile izmerjene po standardiziranem preizkusnem postopku in se lahko uporabijo za primerjavo električnih naprav. Dejansko nastale vrednosti vibracij lahko odstopajo od navedenih vrednosti, odvisno od načina uporabe. Navedene vrednosti vibracij se lahko uporabijo za grobo oceno nastanka vibracij.

Dejanski nastanek vibracij pa je potrebno izračunati natančno. Pri tem se lahko upoštevajo tudi časi, v katerih je bila električna naprava izklopljena in tisti časi, ko je bila naprava sicer vklopljena, vendar ni delovala pod obremenitvijo.

Informacije glede izpolnjevanja direktive o obveznostih delodajalcev glede vibracij 2002/44/ES so na voljo na spletnem naslovu www.stihl.com/vib.

18.7 REACH

REACH je oznaka za direktivo ES o registraciji, evalvaciji, avtorizaciji in omejevanju kemikalij.

Informacije glede izpolnjevanja direktive REACH so na voljo na spletnem naslovu www.stihl.com/reach.

19 Nadomestni deli in dodatni pribor

19.1 Nadomestni deli in dodatni pribor

STIHL  Ti simboli označujejo originalne nadomestne dele STIHL in originalni dodatni pribor STIHL.

STIHL priporoča uporabo originalnih nadomestnih delov STIHL in originalnega dodatnega pribora STIHL.

Zanesljivosti, varnosti in ustreznosti nadomestnih delov in dodatnega pribora drugih proizvajalcev STIHL kljub stalnemu opazovanju trga ne more oceniti in STIHL tudi ne more jamčiti za njihovo uporabo.

Originalni nadomestni deli STIHL in originalni dodatni pribor STIHL so na voljo pri pooblaščenem prodajalcu STIHL.

20 Odstranjevanje

20.1 Odstranjevanje škarij za živo mejo, akumulatorske baterije in polnilnika

Informacije o odstranjevanju so na voljo pri pooblaščenem prodajalcu STIHL.

- ▶ Škarje za živo mejo, akumulatorsko baterijo, polnilnik, dodatni pribor in embalažo je treba odstraniti v skladu s predpisi in na okolju prijazen način.

21 Izjava EU o skladnosti

21.1 Škarje za živo mejo STIHL HSA 56

ANDREAS STIHL AG & Co. KG
Badstraße 115
D-71336 Waiblingen

Nemčija

z izključno odgovornostjo izjavlja, da

- Izvedba: Akumulatorske škarje za živo mejo
- Znamka izdelovalca: STIHL
- Tip: HSA 56
- Identifikacija serije: 4521

ustrezajo zadevnim določbam smernic 2011/65/EU, 2006/42/ES, 2014/30/EU in 2000/14/ES in so bile razvite in izdelane v skladu z na datum proizvodnje veljavnimi različicami standardov: EN 55014-1, EN 55014-2, EN 60745-1 in EN 60745-2-15.

Uporabljen postopek za ocenjevanje skladnosti v skladu z direktivo 2000/14/ES, priloga V.

- Izmerjena raven zvočne moči: 91 dB(A)
- Zagotovljena raven zvočne moči: 93 dB(A)

Tehnična dokumentacija je shranjena pri ANDREAS STIHL AG & Co. KG, Produktzulasung.

Letnica izdelave, država proizvodnje in serijska številka so navedene na škarjah za živo mejo.

Waiblingen, 3.2.2020

ANDREAS STIHL AG & Co. KG

za 

Dr. Jürgen Hoffmann, vodja podatkov, predpisov in dovoljenj za izdelke

21.2 Napotek o skladnosti polnilnika STIHL AL 101

Ta polnilnik je izdelan in dan v promet v skladu z naslednjimi direktivami: 2014/35/EU, 2014/30/EU in 2011/65/EU.

Letnica izdelave, država izvora in serijska številka so navedeni na polnilniku.

Celotna izjava ES o skladnosti je na voljo pri podjetju ANDREAS STIHL AG & Co. KG, Badstraße 115, 71336 Waiblingen, Nemčija.

22 Splošni varnostni napotki za električno orodje

22.1 Uvod

V tem poglavju so opisani splošni varnostni napotki, ki jih za ročno električno orodje predpisuje standard EN/IEC 62841.

STIHL mora ta besedila natisniti.

Varnostni napotki za preprečevanje električnega udara, ki so navedeni v poglavju "Električna varnost", ne veljajo za akumulatorske izdelke STIHL.



POZORILLO

- **Preberite varnostne napotke, navodila, slikovne prikaze in tehnične podatke, s katerimi je opremljeno to električno orodje.** Neupoštevanje naslednjih navodil lahko povzroči električni udar, požar in/ali hude poškodbe. **Shranite vse varnostne napotke in navodila za kasnejšo uporabo.**

Izraz "električno orodje", ki se uporablja v varnostnih napotkih, se nanaša na orodje, ki se napaja z električno energijo (z omrežnim kablom), ali na orodje, ki se napaja z akumulatorsko baterijo (brez omrežnega kabla).

22.2 Varnost na delovnem mestu

- a) **Vaše delovno mesto mora biti čisto in dobro osvetljeno.** Zaradi neurejenega in slabo osvetljenega delovnega mesta lahko pride do nesreč.
- b) **Ne uporabljate električnega orodja v eksplozivno ogroženem okolju, v katerem se nahajajo gorljive tekočine, plini ali prašni delci.** Električna orodja proizvajajo iskre, ki lahko vnamejo prah ali paro.
- c) **Otroci in druge osebe naj se med uporabo električnega orodja ne zadržujejo v bližini.** V trenutku nepozornosti lahko izgubite nadzor nad električno napravo.

22.3 Električna varnost

- a) **Priljučni vtič električnega orodja se mora prilegati vtičnici.** Vtiča v nobenem primeru ni dovoljeno spreminjati. **Ne uporabljajte adapter-skih vtičev skupaj z ozemljenimi električnimi orodji.** Nespremenjeni vtiči in ustrezne vtičnice zmanjšujejo tveganje električnega udara.
- b) **Izogibajte se telesnemu stiku z ozemljenimi površinami, kot so cevi, grelniki, štedilniki in**

- hladilniki.** Obstaja namreč večje tveganje električnega udara, če je vaše telo ozemljeno.
- c) **Zavarujte električno orodje pred dežjem in vlago.** Vdor vode v električno orodje poveča tveganje električnega udara.
- d) **Priključnega kabla ne uporabljajte za namene, ki niso v skladu z njegovo uporabo.** Priključnega kabla nikoli ne uporabljajte za nošenje, vlečenje ali za odstranjevanje vtiča iz vtičnice. Priključni kabel zavarujte pred vročino, oljem, ostrimi robovi ali premikajočimi se deli. Poškodovani ali zavozlani priključni kabli povečujejo tveganje električnega udara.
- e) **Če delate z električnim orodjem na prostem, uporabljajte samo kabselske podaljške, ki so namenjeni tudi za uporabo na prostem.** Uporaba kabselskega podaljška, ki je primeren za uporabo na prostem, zmanjšuje tveganje električnega udara.
- f) **Če se delu z električnim orodjem v vlažnem okolju ne morete izogniti, uporabite zaščitno stikalo za okvami tok.** Uporaba zaščitnega stikala za okvami tok zmanjšuje tveganje električnega udara.

22.4 Varnost oseb

- a) **Pri delu z električnim orodjem bodite pazljivi, odgovorni in razumni. Ne uporabljajte električnega orodja, če ste utrujeni, pod vplivom drog, alkohola ali zdravil.** Trenutek nepazljivosti pri uporabi električnega orodja lahko povzroči resne telesne poškodbe.
- b) **Nosite osebno zaščitno opremo in vedno zaščitna očala.** Uporaba osebne zaščitne opreme, kot je protiprašna maska, nedrsni zaščitni čevlji, zaščitna čelada ali zaščita sluha, zmanjšujejo tveganje za poškodbe.
- c) **Preprečujte nenameren zagon naprave. Preden električno orodje priključite na omrežje in/ali na akumulatorsko baterijo in preden ga dvignete ali nosite, se prepričajte, da je električno orodje izklopljeno.** Če imate pri nošenju električnega orodja prst na stikalu ali pa je električno orodje vključite priključeno na električno omrežje, lahko to privede do nesreče.
- d) **Preden vklopite električno orodje, odstranite vsa nastavitvena orodja ali izvijače.** Orodje ali ključ, ki se nahaja v vrtečem se delu električnega orodja, lahko povzroči poškodbe.
- e) **Izogibajte se nenormalni drži telesa. Poskrbite za varno in stabilno stojišče ter pazite na ravnotežje.** Tako boste pri nepričakovanih situacijah lažje nadzorovali električno orodje.

- f) **Nosite ustrezna oblačila. Ne nosite širokih oblačil ali nakita. Las in oblačil ne približujte gibljivim delom.** Široka oblačila, nakit ali dolgi lasje se lahko zapletejo v gibljive dele naprave.
- g) **Če je mogoče montirati sesalne naprave za prah in lovilne naprave za prah, jih je treba priključiti in pravilno uporabljati.** Uporaba sesalne naprave za prah zmanjšuje nevarnosti, ki lahko nastanejo s prašenjem.
- h) **Čeprav ste že večkrat delali z električnim orodjem, morate kljub temu še vedno upoštevati varnostne predpise, ki veljajo za električna orodja.** Zaradi nepazljivega ravnanja lahko že v delcu sekunde nastanejo hude poškodbe.

22.5 Uporaba in ravnanje z električnim orodjem

- a) **Električnega orodja ne preobremenjujte. Za svoje delo uporabite v ta namen predvideno električno orodje.** S primernim električnim orodjem boste delali boljše in bolj varno v navedenem območju zmogljivosti.
- b) **Ne uporabljajte električnega orodja, ki ima pokvarjeno stikalo.** Električno orodje, ki ga več ni mogoče vklopiti ali izklopiti, je nevarno in ga je treba popraviti.
- c) **Vtič izvlecite iz vtičnice in/ali odstranite snemljivo akumulatorsko baterijo, preden začnete z nastavljanjem naprave, menjavo delov priključnega orodja ali odlaganjem električnega orodja.** Omenjen varnostni ukrep preprečuje nenameren vklop električnega orodja.
- d) **Električno orodje hranite izven dosega otrok. Električnega orodja naj ne uporabljajo osebe, ki niso seznanjene z njim ali niso prebrale navodil za uporabo.** Električna orodja so nevarna, če jih uporabljajo neizkušene osebe.
- e) **Skrbno negujte svoje električno orodje in priključno orodje. Preverjajte, ali gibljivi deli delujejo brezhibno in se ne zatikajo, ali so deli zlomljeni ali tako močno poškodovani, da je delovanje električnega orodja ovirano. Naj vam poškodovane dele pred uporabo električnega orodja popravijo.** Vzrok za veliko nesreč je največkrat slabo vzdrževanje električnega orodja.
- f) **Rezalna orodja naj bodo vedno čista in naostrena.** Skrbno vzdrževana rezalna orodja z ostrimi rezili se ne zatikajo in se lažje vodijo.
- g) **Uporabljajte električno orodje, priključno orodje, priključna orodja itd. v skladu s temi navodili. Pri tem upoštevajte delovne pogoje in**

delo, ki ga boste opravljali. Če električno orodje uporabljate za druge namene, ki tukaj niso predvideni, lahko pride do nevarnih situacij.

- h) **Ročaji in ročajne površine morajo biti vedno suhi, čisti in brez olja in maščob.** Drseči ročaji in ročajne površine ne omogočajo varnega upravljanja nadzora nad električnim orodjem v nepredvidenih situacijah.

22.6 Uporaba in ravnanje z akumulatorskim orodjem

- a) **Polnite akumulatorsko baterijo samo v polnilnikih, ki jih priporoča proizvajalec.** Za polnilnik, ki je namenjen določeni vrsti akumulatorskih baterij, obstaja nevarnost požara, če se v njem polnijo druge akumulatorske baterije.
- b) **V električnih orodjih uporabljajte samo za to predvidene akumulatorske baterije.** Pri uporabi drugih akumulatorskih baterij lahko nastane nevarnost poškodb in požara.
- c) **Neuporabljene akumulatorske baterije ne približujte sponkam za papir, kovancem, ključem, žebljem, vijakom ali drugim malim kovinskim predmetom, ki lahko povzročijo premostitev kontaktov.** Kratek stik med akumulatorskimi kontakti lahko povzroči požar in opekline.
- d) **Pri nepravilni uporabi lahko iz akumulatorske baterije izteče tekočina. Izogibajte se stiku z akumulatorsko tekočino. Pri naključnem stiku takoj sperite z vodo. Če tekočina pride v stik z očmi, nemudoma poiščite zdravniško pomoč.** Akumulatorska tekočina lahko povzroči opekline in draženje kože.
- e) **Ne uporabljajte poškodovanih ali spremenjenih akumulatorskih baterij.** Poškodovane ali spremenjene akumulatorske baterije se lahko začnejo nenavadno obnašati in lahko povzročijo požar, eksplozijo ali nevarnost poškodb.
- f) **Akumulatorske baterije ne izpostavljajte ognju ali visokim temperaturam.** Ogenj ali temperatura nad 130 °C (265 °F) lahko povzročijo eksplozijo.
- g) **Upoštevajte vsa navodila za polnjenje in akumulatorske baterije ali akumulatorskega orodja nikoli ne polnite izven temperaturnega območja, ki je navedeno v navodilih za uporabo.** Nepravilno polnjenje ali polnjenje izven dovoljenega temperaturnega območja lahko uniči akumulatorsko baterijo in poveča nevarnost požara.

22.7 Servis

- a) **Naj Vam električno orodje popravlja kvalificirano osebje z uporabo originalnih nadomestnih delov.** Tako je zagotovljeno, da bo varnost električnega orodja ostala ohranjena.
- b) **Nikoli ne vzdržujte poškodovanih akumulatorskih baterij.** Vsakršno vzdrževanje akumulatorskih baterij sme izvajati samo proizvajalec ali pooblaščen servisne službe.

22.8 Varnostni napotki za škarje za živo mejo

Splošni varnostni napotki za škarje za živo mejo

- a) **Z deli telesa se ne približujte nožu. Ko se noži premaknejo, ne skušajte odstraniti odrezanega materiala ali ne skušajte držati materiala, ki ga režete.** Noži se po izklopi stikala še naprej premikajo. Zaradi trenutka nepazljivosti pri uporabi škarij za živo mejo lahko pride do hudih telesnih poškodb.
- b) **Škarje za živo mejo vedno nosite za ročaj in ko nož miruje in pazite, da ne pritisnete stikala.** Pravilno nošenje škarij za živo mejo zmanjšuje nevarnost nenamernega delovanja in s tem povzročenih poškodb z nožem.
- c) **Pri transportu ali shranjevanju škarij za živo mejo čez nož vedno natakните pokrivalo.** Pravilno ravnanje s škarjami za živo mejo zmanjšuje nevarnost nesreče zaradi noža.
- d) **Pred odstranjevanjem zagozdenega materiala ali pred servisiranjem naprave se prepričajte, da so vsa stikala izklopljena in da je baterija odstranjena ali izklopljena.** Nepričakovano delovanje prirezovalnika žive meje pri odstranjevanju ujetega materiala lahko povzroči resne poškodbe.
- e) **Trimer za živo mejo držite samo za izolirane površine ročaja, saj lahko rezilo zadene skrite daljnovode.** Kontakt rezil z napeljavo, ki je pod napetostjo, lahko naelektri kovinske dele naprave in tako povzroči električni udar.
- f) **Trimer za živo mejo držite samo za izolirane površine ročaja, saj lahko rezilo zadene skrite daljnovode.** Napeljave se lahko skrivajo v grmovih in grmičevju ter se lahko po nesreči prerežejo z nožem.
- g) **Škarij za živo mejo ne uporabljajte v slabem vremenu, še posebej ne v primeru nevarnosti neviht.** To zmanjšuje tveganje, da ga udari strela.

www.stihl.com



0458-714-9521-A



0458-714-9521-A