

MS 400 C-M

STIHL



2 - 29 Eksploatavimo instrukcija
30 - 57 Lietošanas instrukcija



Turinys

1	Pratarmė.....	2
2	Apie šią naudojimo instrukciją.....	2
3	Apžvalga.....	2
4	Saugumo nurodymai.....	4
5	Motorinio pjūklo paruošimas darbui	10
6	Motorinio pjūklo surinkimas.....	11
7	Pjovimo grandinės stabdžio įjungimas ir išjungimas	13
8	Paruošti mišinį ir užpildyti motorinio pjūklo baką.....	13
9	Variklį įjungti ir išjungti.....	15
10	Motorinio pjūklo tikrinimas	16
11	Darbas su motoriniu pjūklu.....	17
12	Po darbo.....	23
13	Pernėšimas.....	23
14	sandėliuojate.....	23
15	Valymas.....	24
16	Priežiūra.....	25
17	Remontas.....	26
18	Gedimų šalinimas.....	26
19	Techniniai daviniai	28
20	Pjovimo juostos ir pjovimo grandinės deriniai.....	28
21	Atsarginės dalys ir priedai.....	29
22	Utilizavimas.....	29
23	ES- atitikties sertifikatas.....	29

1 Pratarmė

Mielos pirkėjos, mieli pirkėjai,

džiaugiamės, kad pasirinkote STIHL. Mes kuriame ir gaminame aukščiausios kokybės gaminius, kurie atitinka mūsų klientų poreikius. Taip atsiranda net kraštutinėms sąlygoms labai patikimi gaminiai.

STIHL taip pat labai svarbi aukšta klientų aptarnavimo kokybė. Mūsų specializuotos prekybos vietos garantuoja kompetentingas konsultacijas ir mokymus bei visapusišką techninę pagalbą.

STIHL aiškiai pasisako už tvarų ir atsakingą požiūrį į gamtą. Ši naudojimo instrukcija padės Jums ilgą STIHL įrenginio tarnavimo laikotarpį naudoti jį saugiai ir saugant aplinką.

Dėkojame už Jūsų pasitikėjimą ir linkime, kad STIHL gaminys Jus džiugintų.

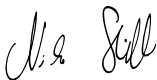

Dr. Nikola Stihl

Svarbu! PRIEŠ NAUDOJANT PERSKAITYTI IR IŠSAUGOTI.

2 Apie šią naudojimo instrukciją

2.1 Perspėjimų tekste žymėjimas

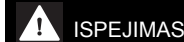

- Nuoroda apie pavojus, kurie gali sukelti sunkius ar mirtinus sužeidimus
 - Išvardintos priemonės gali padėti išvengti sunkių sužeidimų ar mirties atvejų.

PRANESIMAS

- Nuoroda apie galimus pavojus, kurie gali padaryti turtinę žalą.
 - Išvardintos priemonės gali padėti išvengti turtinės žalos.

2.2 Simboliai tekste



Šis simbolis nukreipia į skyrių šioje naudojimo instrukcijoje.

3 Apžvalga

3.1 Motorinis pjūklas

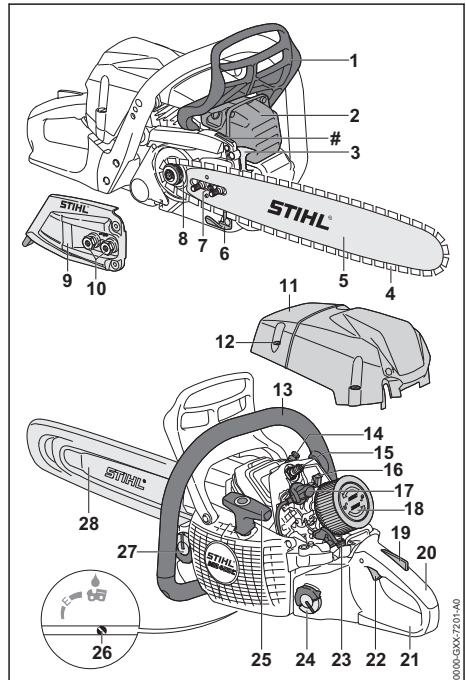

- 1 Priekinis rankos apsaugas**
Priekinis rankos apsaugas neleidžia kairiajai rankai prisiliesti prie pjovimo grandinės, skirtas grandinės stabdžiui įjungti ir automatiškai įjungia grandinės stabdį įvykus atatrakai.
- 2 Duslintuvas**
Duslintuvas sumažina motorinio pjūklo skleidžiamą triukšmą.
- 3 Atraminiai dantukai**
Atraminiais dantukais motorinis pjūklas remiasi į medį pjaunant.
- 4 Pjovimo grandinė**
Pjovimo grandinė pjauna medieną.
- 5 Pjovimo juosta**
Pjovimo juosta laiko pjovimo grandinę.
- 6 Grandinės gaudytuvas**
Grandinės gaudytuvas sugauna numestą arba nutrūkusią pjovimo grandinę.
- 7 Įtempimo varžtas**
Įtempimo varžtas skirtas grandinės įtempimui reguliuoti.
- 8 Varančioji žvaigždutė**
Varančioji žvaigždutė varo pjovimo grandinę.
- 9 Varančiosios žvaigždutės dangtelis**
Varančiosios žvaigždutės dangtelis uždengia varančiąją žvaigždutę ir pritvirtina pjovimo juostą prie motorinio pjūklo.
- 10 Veržlės**
Veržlėmis varančiosios žvaigždutės dangtelis pritvirtinamas prie motorinio pjūklo.
- 11 Gaubtas**
Gaubtas dengia variklį.
- 12 Gaubto užraktas**
Gaubto užraktu gaubtas pritvirtinamas prie motorinio pjūklo.
- 13 Vamzdinė rankena**
Vamzdinė rankena skirta motoriniam pjūklui laikyti, valdyti ir nešti.
- 14 Slėgio sumažinimo vožtuvas**
Slėgio sumažinimo vožtuvas padeda lengviau užvesti variklį.
- 15 Uždegimo žvakė**
Uždegimo žvakė uždega degalų ir oro mišinį variklyje.
- 16 Sklendė**
Sklendė skirta vasaros režimui arba žiemos režimui nustatyti.
- 17 Uždegimo žvakės antgalis**
Uždegimo žvakės antgalis jungia uždegimo laidą ir uždegimo žvakę.

18 Oro filtras

Oro filtras filtruoja variklio įsiurbtą orą.

19 Akceleratoriaus apsauginis klavišas

Akceleratoriaus apsauginis klavišas skirtas akceleratoriaus rankenėlei atblokuoti.

20 Valdymo rankena

Valdymo rankena skirta motoriniam pjūklui valdyti, laikyti ir nukreipti.

21 Galinis rankos apsaugas

Galinis rankos apsaugas neleidžia dešiniajai rankai prisiliesti prie numestos ar nutrūkusios pjovimo grandinės.

22 Akceleratoriaus rankenėlė

Akceleratoriaus rankenėlė skirta varikliui greitinti.

23 Kombinuotoji svirtis

Kombinuotoji svirtis skirta įrenginiui nustatyti paleidžiant, naudojant ir išjungiant variklį.

24 Degalų bakelio dangtelis

Degalų bakelio dangtelis uždaro degalų bakelį.

25 Užvedimo rankenėlė

Užvedimo rankenėlė skirta varikliui paleisti.

26 Alyvos siurblio reguliavimo varžtas

Alyvos siurblio reguliavimo varžtas skirtas pjovimo grandinių tepimo alyvos tiekiamam kiekiui nustatyti.

27 Alyvos bakelio dangtelis

Alyvos bakelio dangtelis uždaro alyvos bakelį.

28 Grandinė apsaugas

Grandinės apsaugas neleidžia prisiliesti prie pjovimo grandinės.

Įrenginio numeris**3.2 Simboliai**

Simboliai gali būti ant akumulatoriaus ir reiškia tai:



Šis simbolis žymi degalų baką.



Šis simbolis žymi pjovimo grandinių tepimo alyvos bakelį.



Šia kryptimi įjungiamas pjovimo grandinės stabdys.



Šis simbolis parodo pjovimo grandinės judėjimo kryptį.



Šis simbolis žymi alyvos siurblio reguliavimo varžtą ir paduodamą grandinių tepimo alyvos kiekį.



Sukimo kryptis įtempiant grandinę



Šioje padėtyje sklendė yra žiemos režimu.



Šioje padėtyje sklendė yra vasaros režimu.



Šis simbolis žymi dekompresinį vožtuvą.



Šia kryptimi nustatoma kombi rankenėlė, kad būtų galima išjungti variklį.



Į šią padėtį nustatoma kombi rankenėlė, kad būtų galima įjungti variklį.



Šioje kombi svirties padėtyje eksploatuojamas variklis.



Šioje kombi svirties padėtyje variklis paleidžiamas.



Garantuotasis garso galios lygis pagal direktyvą 2000/14/EB, nurodytas dB(A), kad būtų galima palyginti gaminių spinduliuojamąjį triukšmą.

4 Saugumo nurodymai

4.1 Įspėjamieji simboliai

Įspėjamieji simboliai ant apsauginės juostelės reiškia:



Laikytis saugumo nurodymų ir priemonių jų vykdymui.



Šią naudojimo instrukciją perskaityti, įsidėmėti ir saugoti.



Dėvėti apsauginius akinius ir apsauginį šalmą.



Laikytis saugumo nurodymų dėl atarankos ir priemonių jų vykdymui.

4.2 Naudojimas pagal paskirtį

Motorinis pjūklas STIHL MS 400 C-M skirtas medienai ir šakoms bei medžiams pjauti.

▲ ISPEJIMAS

- Jeigu motorinis pjūklas naudojamas ne pagal paskirtį, gali būti sužeisti ar mirti žmonės ir atsirasti turtinė žala.
 - ▶ Motorinį pjūklą naudoti taip, kaip aprašyta šioje naudojimo instrukcijoje.

4.3 Reikalavimai naudotojui

▲ ISPEJIMAS

- Neinstrukuotas naudotojas negali atpažinti ir įvertinti motorinio pjūklo keliamų pavojų. Naudotojas arba kiti asmenys gali būti sunkiai arba mirtinai sužeisti.
 - ▶ Šią naudojimo instrukciją perskaityti, įsidėmėti ir saugoti.
 - ▶ Jeigu motorinis pjūklas bus perduodamas kitam asmeniui: kartu perduoti ir naudojimo instrukciją.
 - ▶ Įsitikinti, kad naudotojas atitinka šiuos kriterijus:
 - Naudotojas yra pailsėjęs.
 - Naudotojas yra fiziškai, sensoriškai ir psichiškai sveikas ir galės valdyti motorinį pjūklą ir su juo dirbti. Jeigu vartotojas yra fiziškai, sensoriškai arba protiniai ribotas, gali dirbti tik prižiūrint atsakingam asmeniui arba laikantis jo nurodymų.
 - Naudotojas gali atpažinti ir įvertinti motorinio pjūklo keliamus pavojus.
 - Naudotojas yra pilnametis arba naudotojas, jį prižiūrint, yra rengiamas tam tikrai profesijai pagal šalies teisės aktus.
 - Naudotoją, prieš pirmą kartą dirbant su motoriniu pjūklą, apmokė STIHL specializuotas pardavėjas arba atsakingas asmuo.
 - Naudotojas nėra paveiktas alkoholio, medikamentų ar narkotinių medžiagų.
 - ▶ Jei naudotojas pirmą kartą dirba su motoriniu pjūklą: išmokyti pjauti rąstus ant „ožio“ ar rėmo.
 - ▶ Iškilus neaiškumų: kreiptis į STIHL specializuotos prekybos atstovą.
 - Motorinio pjūklo uždegimo sistema sukuria elektromagnetinį lauką. Elektromagnetinis laukas gali trikdyti širdies stimulatoriaus veikimą. Naudotojas gali būti sunkiai sužeistas ar mirti.
 - ▶ Jei naudotojui implantuotas širdies stimulatorius: įsitinkite, kad širdies stimulatoriaus veikimas nebus trikdomas.
- ### 4.4 Apranga ir įranga
- ### ▲ ISPEJIMAS
- Dirbant motorinis pjūklas gali įtraukti ilgus plaukus. Naudotojas gali būti sunkiai sužalotas.
 - ▶ Ilgus plaukus surišti ir uždengti taip, kad jie būtų virš pečių.

- Dirbant daiktai dideliu greičiu gali būti išsviesti į orą. Naudotojas gali būti sužalotas.



- ▶ Nešioti gerai priglundančius akinius. Prekyboje galima įsigyti tinkamų apsauginių akinių, kurie yra išbandyti pagal standartą EN 166 ar šalies reikalavimus bei atitinkamai paženklinti.

- ▶ STIHL rekomenduoja užsidėti veido apsaugą.
- ▶ Dėvėti gerai priglundusius viršutinės kūno dalies drabužius ilgomis rankovėmis.
- Dirbant sukeliamas triukšmas. Triukšmas gali pakenkti klausai.



- ▶ Naudoti klausos apsaugą.

- Krentantys daiktai gali sužaloti galvą.



- ▶ Jei dirbant gali nukristi daiktų: dėvėti apsauginį šalną.

- Dirbant į orą gali pakilti dulkių ir susidaryti garų. Įkvėptos dulkės ir garai gali pakenkti sveikatai bei sukelti alerginių reakcijų.
 - ▶ Jei į orą pakyla dulkių ar susidaro garų: dėvėti apsauginę kaukę nuo dulkių.
- Netinkami drabužiai gali užsikabinti už medžių, krūmų ar įspainioti motoriniame pjūkle. Netinkamai apsirengę naudotojai gali būti sunkiai sužaloti.
 - ▶ Vilkėti gerai priglundusius drabužius.
 - ▶ Būti be šalikų ir papuošalų.
- Dirbdamas naudotojas gali priliesti prie besisukančios pjovimo grandinės. Naudotojas gali būti sunkiai sužalotas.
 - ▶ Mūvėti ilgas kelnes su apsaugu nuo įspjovimų.
- Dirbdamas naudotojas gali įspjauti prisilietęs prie medienos. Valydamas įrenginį ar atlikdamas jo techninės priežiūros darbus, naudotojas gali prisiliesti prie pjovimo grandinės. Naudotojas gali būti sužalotas.
 - ▶ Mūvėti darbo pirštines iš tvirtos medžiagos.
- Avėdamas netinkamą avalynę naudotojas gali paslysti. Jei naudotojas prisiliečia prie besisukančios pjovimo grandinės, jis gali įspjauti. Naudotojas gali būti sužalotas.
 - ▶ Avėti darbui su motoriniu pjūkle skirtus aulinius batus su apsaugu nuo įspjovimų.

4.5 Darbo vieta ir aplinka

▲ ISPEJIMAS

- Pašaliniai asmenys, vaikai ir gyvūnai gali nesuprasti ir neįvertinti motorinio pjūklo ir jo nusviestų daiktų sukeltamų pavojų svarbos.

Pašaliniai asmenys, vaikai ir gyvūnai gali būti sunkiai sužeisti arba patirti turtingą žalą.

- ▶ Pašalinius asmenis, vaikus ir gyvūnus laikyti atokiai nuo darbo vietos.
- ▶ Motorinio pjūklo nepalikti be priežiūros.
- ▶ Užtikrinti, kad motoriniu pjūkle negalėtų žaisti vaikai.
- Jeigu variklis veikia, iš duslintuvo eina įkaitusios išmetamosios dujos. Įkaitusios išmetamosios dujos gali uždegti lengvai užsiliepsnojančias medžiagas ir sukelti gaisrus.
 - ▶ Išmetamųjų dujų srautą nukreipti nuo lengvai užsiliepsnojančių medžiagų.

4.6 Saugi būklė

4.6.1 Motorinis pjūklas

Motorinis pjūklas yra saugios būklės, jei įvykdytos šios sąlygos:

- Motorinis pjūklas neapgadintas.
- Iš motorinio pjūklo neteka degalai.
- Uždarytas degalų bakelio dangtelis ir alyvos bakelio dangtelis.
- Motorinis pjūklas yra švarus.
- Grandinės gaudytuvus uždėtas ir neapgadintas.
- Grandinės stabdys veikia.
- Valdymo elementai veikia ir nėra pakeisti.
- Grandinės tepimo sistema veikia.
- Varančiosios žvaigždutės nusidėvėjimo grioveliai ne gilesni nei 0,5 mm.
- Papildomai sumontuotas šioje naudojimo instrukcijoje nurodytas pjovimo juostos ir pjovimo grandinės derinys.
- Pjovimo juosta ir pjovimo grandinė tinkamai sumontuotos.
- Pjovimo grandinė tinkamai įtempta.
- Sumontuoti originalūs šio motorinio pjūklo STIHL priedai.
- Priedai tinkamai primontuoti.

▲ ISPEJIMAS

- Nesaugios konstrukcinės dalys nebegali tinkamai veikti, saugos įtaisai gali neveikti, o degalai tekėti. Žmonės gali būti sunkiai sužaloti arba žūti.
 - ▶ Dirbti su neapgadintu motoriniu pjūkle.
 - ▶ Jei iš motorinio pjūklo teka degalai: nenaudoti motorinio pjūklo ir kreiptis į STIHL prekybos atstovą.
 - ▶ Uždaryti degalų bakelio dangtelį ir alyvos bakelio dangtelį.
 - ▶ Jei motorinis pjūklas nešvarus: nuvalyti motorinį pjūklą.
 - ▶ Dirbti uždėjus neapgadintą grandinės gaudytuvą.

- ▶ Nekeisti motorinio pjūklo. Išimtis: galima sumontuoti šioje naudojimo instrukcijoje nurodytos pjovimo juostos ir pjovimo grandinės derinį.
- ▶ Jei valdymo elementai neveikia: nenaudoti motorinio pjūklo.
- ▶ Sumontuoti originalius šio motorinio pjūklo STIHL priedus.
- ▶ Pjovimo juostą ir pjovimo grandinę sumontuoti taip, kaip aprašyta šioje naudojimo instrukcijoje.
- ▶ Priedus sumontuoti taip, kaip aprašyta šioje naudojimo instrukcijoje arba priedo naudojimo instrukcijoje.
- ▶ Nekišti jokių daiktų į motorinio pjūklo angas.
- ▶ Pakeisti nusidėvėjusius arba apgadintus informacinius ženklus.
- ▶ Jei kyla neaiškumų: kreiptis į STIHL prekybos atstovą.

4.6.2 Pjovimo juosta

Pjovimo juosta yra saugios būklės, jeigu išpildytos sekančios sąlygos:

- Pjovimo juosta yra nepažeista.
- Pjovimo juostos forma nepakitusi.
- Griovelio gylis tokio gylio arba gilesnis nei minimalus griovelio gylis,  19.3.
- Griovelio kraštai be šerpetų.
- Pjovimo juostos griovelis nėra susiaurėjęs arba išsiplėtęs.

▲ ISPEJIMAS

- Pjovimo juosta esančia nesaugios būklės negali būti teisingai judėti pjovimo grandinė. Judanti pjovimo grandinė gali nukristi nuo pjovimo juostos. Asmenys gali būti sunkiai sužeisti ar mirti.
 - ▶ Dirbti tik su nepažeista pjovimo grandine.
 - ▶ Jeigu pjovimo juostos griovelis didesnis nei minimalus griovelio gylis: pjovimo juostą pakeisti.
 - ▶ Kas savaitę nuvalyti šerpetas nuo pjovimo juostos kraštų.
 - ▶ Jeigu kyla neaiškumų: kreiptis į STIHL specializuotą pardavėją.

4.6.3 Pjovimo grandinė

Pjovimo grandinė yra saugios būklės, jeigu išpildytos sekančios sąlygos:

- Pjovimo grandinė nėra pažeista.
- Pjovimo grandinė teisingai išaštrinta.
- Ant pjovimo dantukų matomi nusidėvėjimo ženymenys.

▲ ISPEJIMAS

- Detalės, esančios nesaugios būklės, negali teisingai funkcionuoti ir saugos įranga gali neatlikti savo funkcijų. Asmenys gali būti sunkiai sužeisti ar mirti.
 - ▶ Dirbti tik su nepažeista pjovimo grandine.
 - ▶ Pjovimo grandinę aštrinti teisingai.
 - ▶ Iškilus neaiškumų: kreiptis į STIHL specializuotos prekybos atstovą.

4.7 Degalai ir degalų įpylimas

▲ ISPEJIMAS

- Šiam motoriniam pjūklui naudojami degalai yra benzino ir dvitakčių variklių alyvos mišinys. Degalai ir benzinai yra labai degūs. Jei degalų ar benzino patenka į atvirą liepsną ar ant karštų daiktų, degalai arba benzinai gali sukelti gaisrą arba sprogti. Žmonės gali būti sunkiai ar mirtinai sužaloti arba galima patirti materialinės žalos.
 - ▶ Degalus ir benziną saugoti nuo karščio ir ugnies.
 - ▶ Neišlieti degalų ir benzino.
 - ▶ Išliejus degalus: degalus nuvalyti šluoste ir variklį bandyti užvesti tik tada, kai visos motorinio pjūklo dalys bus sausos.
 - ▶ Nerūkyti.
 - ▶ Nepilti degalų arti ugnies.
 - ▶ Prieš pilant degalus išjungti variklį ir leisti jam atvėsti.
 - ▶ Variklį užvesti mažiausiai 3 m atstumu nuo degalų pylimo vietos.
- Įkvėpę degalų ar benzino garų, žmonės gali apsinuodyti.
 - ▶ Neįkvėpti degalų ir benzino garų.
 - ▶ Degalus pilti gerai vėdinamoje vietoje.
- Dirbant labai šiltoje aplinkoje, motorinis pjūklas įkaista. Priklausomai nuo degalų rūšies, aukščio, aplinkos temperatūros ir motorinio pjūklo temperatūros, degalai išsiplėčia ir degalų bakelyje gali susidaryti viršslėgis. Atidarius degalų bakelio dangtelį, degalai gali ištikšti ir užsidegti. Naudotojas gali būti sunkiai sužalotas arba galima patirti materialinės žalos.
 - ▶ Prieš atidarant degalų bakelio dangtelį palaukti, kol motorinis pjūklas atvės.
 - ▶ Degalų bakelio dangtelį atidaryti lėtai, o ne iš karto.
- Drabužiai, ant kurių patenka degalų ar benzino, gali lengvai užsidegti. Žmonės gali būti sunkiai ar mirtinai sužaloti arba galima patirti materialinės žalos.
 - ▶ Jei ant drabužių pateko degalų ar benzino: pasikeisti drabužius.

- Degalai, benzinas ir dvitakčių variklių alyva gali pakenkti aplinkai.
 - ▶ Neišlieti degalų, benzino ir dvitakčių variklių alyvos.
 - ▶ Degalus, benzinaž ir dvitakčių variklių alyvą šalinti laikantis taisyklių ir saugant aplinką.
- Jei degalų, benzino ar dvitakčių variklių alyvos pateks ant odos arba į akis, šios medžiagos gali sudirginti odą ar akis.
 - ▶ Stenkitės nesiliesti prie degalų, benzino ir dvitakčių variklių alyvos.
 - ▶ Jei šių medžiagų pateko ant odos: atitinkamas odos vietas nuplaukite dideliu kiekiu vandens ir muilu.
 - ▶ Jei šių medžiagų pateko į akis: akis mažiausiai 15 minučių skalaukite dideliu kiekiu vandens ir kreipkitės į gydytoją.
- Motorinio pjūklo uždegimo sistema kibirkščiuoja. Kibirkštys gali prasiskverbti į išorę ir degioje arba sprogioje aplinkoje sukelti gaisrus ar sprogimus. Žmonės gali būti sunkiai ar mirtingai sužaloti arba galima patirti materialinės žalos.
 - ▶ Naudoti šioje naudojimo instrukcijoje nurodytas uždegimo žvakės.
 - ▶ Uždegimo žvakę įsukti ir tvirtai priveržti.
 - ▶ Tvirtai užspausti uždegimo žvakės antgalį.
- Jei į motorinį pjūklą įpilama degalų, paruoštų sumaišius netinkamą benzinaž ar netinkamą dvitakčių variklių alyvą arba benzinaž ir dvitakčių variklių alyvą sumaišius netinkamu santykiu, motorinis pjūklas gali sugesti.
 - ▶ Degalus sumaišyti taip, kaip aprašyta šioje naudojimo instrukcijoje.
- Ilgesnį laiką laikant degalus, benzino ir dvitakčių variklių alyvos mišinys gali išsisuksniuoti. Į motorinį pjūklą įpylus išsisuksniuavusių degalų, motorinis pjūklas gali sugesti.
 - ▶ Prieš pilant degalus į motorinį pjūklą: išmaišyti degalus.
 - ▶ Naudoti ne senesnį nei 30 dienų benzino ir dvitakčių variklių alyvos mišinį („STIHL MotoMix“: 2 metų).
- ▶ Motorinį pjūklą paleisti taip, kaip aprašyta šioje naudojimo instrukcijoje.
- ▶ Jei pjūklo grandinė liečia žemę arba daiktus: nepaleisti variklio.
- Kai kuriose situacijose naudotojas negali koncentruotai dirbti. Naudotojas gali nebekontroliuoti motorinio pjūklo, suklupti, nukristi ir būti sunkiai sužalotas.
 - ▶ Dirbti ramiai ir apgalvotai.
 - ▶ Kai šviesos ir matomumo sąlygos blogos: Nedirbti su motoriniu pjūklą.
 - ▶ Su motoriniu pjūklą dirbti vienam.
 - ▶ Nedirbti virš pečių lygio.
 - ▶ Atkreipti dėmesį į kliūtis.
 - ▶ Dirbti stovint ant žemės paviršiaus ir išlaikant pusiausvyrą. Jei reikia dirbti aukštai: naudoti darbinę kėlimo platformą arba saugų karkasą.
 - ▶ Jei pasirodo nuovargio požymių: padaryti darbo pertrauką.
- Kai variklis veikia, susidaro išmetamosios dujos. Įkvėpę išmetamųjų dujų, asmenys gali apsinuodyti.
 - ▶ Neįkvėpti išmetamųjų dujų.
 - ▶ Motoriniu pjūklą dirbti gerai vėdinamoje vietoje.
 - ▶ Jei pykina, skauda galvą, atsiranda regos sutrikimų, klausos sutrikimų arba svaigsta galva: baigti darbą ir kreiptis į gydytoją.
- Jei naudotojas naudoja klausos apsaugą ir variklis veikia, naudotojas gali ribotai girdėti ir įvertinti garsus.
 - ▶ Dirbti ramiai ir apgalvotai.
- Jei dirbama su motoriniu pjūklą ir kombinuotoji svirtis yra padėtyje **▲**, naudotojas negali suvaldyti motorinio pjūklo. Naudotojas gali būti sunkiai sužeistas.
 - ▶ Nustatyti kombinuotąją svirtį į padėtį **I**.
 - ▶ Motorinį pjūklą paleisti taip, kaip aprašyta šioje naudojimo instrukcijoje.
- Jei greitinama įjungus grandinės stabdį, grandinės stabdys gali būti pažeistas.
 - ▶ Prieš pjaunant atleisti grandinės stabdį.
- Judanti pjovimo grandinė gali sužeisti dirbantįjį. Naudotojas gali būti sunkiai sužeistas.
 - ▶ Neliesiti judančios pjovimo grandinės.
 - ▶ Jei pjovimo grandinė užblokuota daiktu: Išjungti variklį ir įjungti grandinės stabdį. Tik tada pašalinti daiktą.
- Ratu judanti pjovimo grandinė įkaita ir pailgėja. Jeigu pjovimo grandinė nepakankamai tepama ir nepatempama, ji gali nukristi nuo pjovimo juostos arba nutrūkti. Asmenys gali būti sunkiai sužeisti ir gali būti padaryta turtinė žala.

4.8 Darbo metu

4.8.1 Pjovimas

▲ ISPEJIMAS

- Jei darbo zonoje netoliese nėra asmenų, avarinui atveju negalės būti suteikta pagalba.
 - ▶ Įsitikinti, kad už darbo zonos ribų netoliese nėra asmenų.
- Jei naudotojas netinkamai paleidžia variklį, naudotojas gali nesuvaldyti motorinio pjūklo. Naudotojas gali būti sunkiai sužeistas.

- ▶ Naudoti grandinių tepimo alyvą.
- ▶ Darbo metu reguliariai tikrinti pjovimo grandinės įtempimą. Jeigu pjovimo grandinė per mažai įtempta: įtempti pjovimo grandinę.
- Jei dirbant motorinis pjūklas elgiasi kitaip arba neįprastai, jis gali būti saugos neatitinkančios būklės. Asmenys gali būti sunkiai sužeisti ir gali būti padaryta turtinė žala.
 - ▶ Baigti darbą ir kreiptis į STIHL specializuotą pardavėją.
- Darbu metu motorinis pjūklas gali sukelti vibracijas.
 - ▶ Mūvēti pirštines.
 - ▶ Daryti darbo pertraukas.
 - ▶ Jei atsiranda kraujotakos sutrikimų: kreiptis į gydytoją.
- Jeigu judanti pjovimo atsitrenkia į kietą daiktą, gali atsirasti kibirkštys. Lengvai užsidegančioje aplinkoje kibirkštys gali sukelti gaisrą. Asmenys gali būti sunkiai sužeisti arba mirti, gali būti padaryta turtinė žala.
 - ▶ Nedirbti lengvai užsidegančioje aplinkoje.
- Kai akceleratoriaus rankenėlė atleidžiama, pjovimo grandinė dar kurį laiką juda. Judanti pjovimo grandinė gali įpjauti asmenis. Asmenys gali būti sunkiai sužeisti.
 - ▶ Palaukti, kol pjovimo grandinė nebejudės.

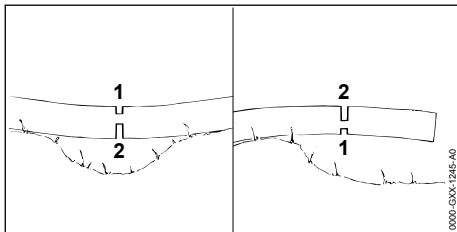

▲ ISPEJIMAS

- Jeigu pjaunamas užstrigęs medis, pjovimo juosta gali būti prispausta. Dirbantysis gali nebekontroliuoti motorinio pjūklo ir sunkiai susižeisti ar žūti.
 - ▶ Pirmiausiai atlikti kamieno įpjovą saugančią nuo plyšimo (1), po to pjauti įtempimo vietoje (2).

4.8.2 Šakų genėjimas

▲ ISPEJIMAS

- Jeigu nukirsto medžio šakos genimos iš apačios, nupjovus jas medis nebesiremia šakomis į žemę. Darbo metu medis gali sujudėti. Asmenys gali būti sunkiai sužeisti ar mirti.
 - ▶ Didesnes šakas apačioje, nupjauti tik tada, kai medžio kamienas suskersuotas.

- ▶ Negenėti šakų, stovint ant kamieno.
- genint šakas, nupjauta šaka gali kristi žemyn. Naudotojas gali užkliūti, suklupti ir sunkiai susižeisti.
 - ▶ Medį genėti nuo kelmo link viršūnės.

4.8.3 Miško kirtimas

▲ ISPEJIMAS

- Nepatyrę asmenys gali neįvertinti kertant medžius atsiradusių pavojų. Asmenys gali būti sunkiai sužeisti arba mirti, gali būti padaryta turtinė žala.
 - ▶ Jeigu kyla neaiškumų: nedirbti pačiam.
- Pjovimo metu medis ar šakos gali nukristi ant žmonių arba daiktų. Asmenys gali būti sunkiai sužeisti arba mirti, gali būti padaryta turtinė žala.
 - ▶ Medžio virtimo kryptį nustatyti taip, kad sritis, kur kris medis būtų laisva.
 - ▶ Pašaliniai asmenys, vaikai ir gyvūnai turi laikytis saugaus 2,5 medžių ilgių atstumo iki dirbančiojo.
 - ▶ Prieš kirtimą iš medžio vainiko pašalinti sulenktas arba negyvas šakas.
 - ▶ Jeigu iš medžio vainiko neįmanoma pašalinti sulenktų arba negyvų šakų: medžio nekirsti.
 - ▶ Stebėti medžio viršūnę arba šalimai augančių medžių viršūnes ir krentančias šakas
- Kai medis pjaunamas, kamienas gali lūžti arba smogti atgal link dirbančiojo. Naudotojas gali būti sunkiai sužeistas ar mirti.
 - ▶ Už medžio suplanuoti atsitraukimo taką.
 - ▶ Eiti atgal atsitraukimo taku ir stebėti krentantį medį.
 - ▶ Neiti atgal šlaitu žemyn.
- Kliūtys esančios darbo vietoje ar atsitraukimo take gali sukliudyti dirbančiajam. Dirbantysis gali užkliūti ir nukristi. Naudotojas gali būti sunkiai sužeistas ar mirti.
 - ▶ Pašalinti kliūtis darbo vietoje ir atsitraukimo take.
- Jeigu įpjaunama arba per anksti nupjaunama nenupjauta medžio dalis, saugos juosta arba laikanti juosta, gali būti neišlaikyta medžio virtimo kryptis arba medis gali per anksti nukristi. Asmenys gali būti sunkiai sužeisti arba mirti, gali būti padaryta turtinė žala.
 - ▶ Neįpjauti ar nenupjauti paliktos medžio dalies.
 - ▶ Saugos juostą ar prilaikančią juostą nupjauti paskiausiai.
 - ▶ Jeigu medis pradeda kristi per anksti: nutraukti pjovimą ir pasitraukti atsitraukimo taku.

- Jeigu judanti pjovimo grandinė atsitrenkia pjovimo juostos galo viršutine dalimi į kietą daiktą ir greitai sustabdoma, gali įvykti atatranka. Asmenys gali būti sunkiai sužeisti ar mirti.
 - ▶ Naudoti pleištus iš aliuminio ar plastiko.
- Jeigu medis nepilnai nukrenta ant žemės arba užstringa tarp kitų medžių, dirbantysis nebegali kontroliuoti jo virtimo krypties.
 - ▶ Pjovimą nutraukti ir medį nuversti su lynu arba pritaikyta transporto priemone.

4.9 Inercinės jėgos

4.9.1 Atmetimas atgal

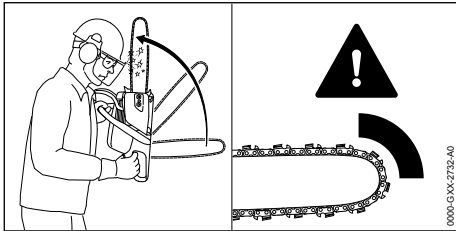

Atmetimą atgal gali sąlygoti sekančios priežastys:

- Judanti pjovimo grandinė atsitrenkia pjovimo juostos galo viršutine dalimi į kietą daiktą ir greitai sustabdoma.
- Judanti pjovimo grandinė užstrigo pjovimo juostos smaigalyje.

Grandinės stabdys negali sukliudyti atmetimo atgal.

▲ ISPEJIMAS

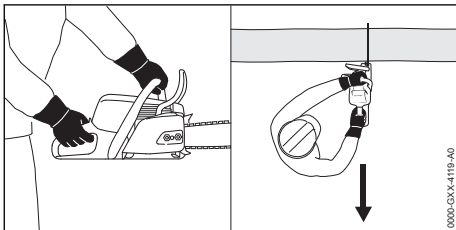

- Jeigu įvyksta atatranka, motorinis pjūklas gali būti atmetas link dirbančiojo. Dirbantysis gali nebekontroliuoti motorinio pjūklo ir sunkiai susižeisti ar žūti.
 - ▶ Motorinį pjūklą tvirtai laikyti abiem rankom.
 - ▶ Kūną darbo metu laikyti atokiau nuo motorinio pjūklo juostos.
 - ▶ Dirbti taip, kaip aprašyta šioje naudojimo instrukcijoje.
 - ▶ Nedirbti su pjovimo juostos smaigaliu viršutiniu ketvirtadaliu.

- ▶ Dirbti tik su teisingai išaštrinta ir įtempta pjovimo grandine.
- ▶ Dirbti su mažą atmetimą turinčia pjovimo grandine.
- ▶ Naudoti pjovimo juostą su "maža pjovimo juostos galva".
- ▶ Dirbti maksimalių sūkių režimu.

4.9.2 Judėjimas pirmyn

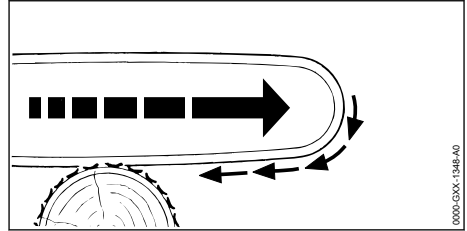

Jeigu pjaunama su pjovimo juostos apatine dalimi, motorinis pjūklas gali būti traukiamas link kamieno.

▲ ISPEJIMAS

- Jeigu judanti pjovimo grandinė atsimuša į kietą daiktą ir greitai sustabdoma, motorinis pjūklas gali būti staigiai ir labai stipriai patrauktas link kamieno. Dirbantysis gali nebekontroliuoti motorinio pjūklo ir sunkiai susižeisti ar žūti.
 - ▶ Motorinį pjūklą tvirtai laikyti abiem rankom.
 - ▶ Dirbti taip, kaip aprašyta šioje naudojimo instrukcijoje.
 - ▶ Pjovimo juostą nepersukti pjūvyje.
 - ▶ Teisingai naudoti atraminius dantukus.
 - ▶ Dirbti maksimalių sūkių režimu.

4.9.3 Postūmis atgal

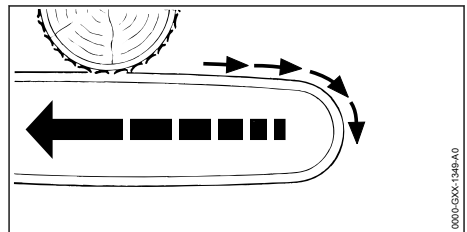

Jeigu pjaunama pjovimo juostos viršutine dalimi, motorinis pjūklas gali judėti atgal dirbančiojo link.

▲ ISPEJIMAS

- Jeigu judanti pjovimo grandinė atsimuša į kietą daiktą ir greitai sustabdoma, motorinis pjūklas gali būti staigiai ir labai stipriai judėti atgal link dirbančiojo. Dirbantysis gali nebekontroliuoti motorinio pjūklo ir sunkiai susižeisti ar žūti.

- ▶ Motorinį pjūklą tvirtai laikyti abiem rankom.
- ▶ Dirbti taip, kaip aprašyta šioje naudojimo instrukcijoje.
- ▶ Pjovimo juostą nepersukti pjūvyje.
- ▶ Dirbti maksimalių sūkių režimu.

4.10 Transportavimas

▲ ISPEJIMAS

- Pervežimo metu motorinis pjūklas gali apvirsti arba judėti. Asmenys gali būti sunkiai sužeisti ir gali būti padaryta turtinė žala.
 - ▶ Išjungti variklį.
 - ▶ Įjungti grandinės stabdį.
 - ▶ Grandinės apsaugą taip užmauti ant pjovimo juostos, kad būtų uždengta visa pjovimo juosta.
 - ▶ Motorinį pjūklą su tvirtinimo diržais, diržais ar tinklu pritvirtinti taip, kad jis negalėtų apvirsti ir judėti.

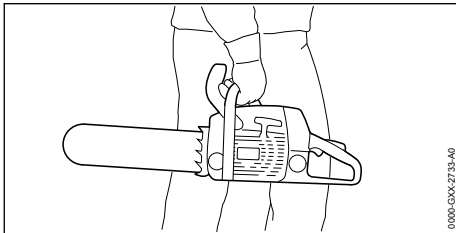

- Jeigu variklis įjungtas, duslintuvus ir variklis gali būti įkaitę. Naudotojas gali nusideginti.
 - ▶ Motorinį pjūklą nešti dešine ranka už vamzdinės rankenos taip, kad pjovimo juosta būtų nukreipta atgal.

4.11 Saugojimas

▲ ISPEJIMAS

- Vaikai gali nežinoti ir neįvertinti motorinio pjūklo keliamų pavojų. Vaikai gali sunkiai susižeisti.
 - ▶ Išjungti variklį.
 - ▶ Įjungti grandinės stabdį.
 - ▶ Grandinės apsaugą taip užmauti ant pjovimo juostos, kad būtų uždengta visa pjovimo juosta.
 - ▶ Motorinį pjūklą laikyti taip, kad nepasiektų vaikai.
- Motorinio pjūklo elektros kontaktai ir metalinės dalys nuo drėgmės gali surūdyti. Motorinis pjūklas gali būti sugadintas.
 - ▶ Motorinį pjūklą laikyti švarioje ir sausoje vietoje.

4.12 Valymas, techninė priežiūra ir remontas











▲ ISPEJIMAS

- Jei valant, atliekant techninės priežiūros darbus ar taisant variklis veikia, pjovimo grandinė gali netikėtai pradėti sukstis. Žmonės gali būti sunkiai sužaloti arba galima patirti materialinės žalos.
 - ▶ Išjungti variklį.
 - ▶ Įjungti grandinės stabdį.
- Jei variklis kurį laiką veikė, duslintuvus ir variklis gali būti įkaitę. Žmonės gali nusideginti.
 - ▶ Palaukti, kol duslintuvus ir variklis atvės.
- Ėsdinančios pjovimo priemonės, pjovimas vandens srove ar smailūs daiktai gali apgadinti motorinį pjūklą, pjovimo juostą ir pjovimo grandinę. Jei motorinis pjūklas, pjovimo juosta arba pjovimo grandinė netinkamai valomi, konstrukcinės dalys nebegalės tinkamai veikti, o saugos įtaisai gali nebeveikti. Žmonės gali būti sunkiai sužaloti.
 - ▶ Motorinį pjūklą, pjovimo juostą ir pjovimo grandinę valyti taip, kaip aprašyta šioje naudojimo instrukcijoje.
- Jei motorinis pjūklas bus prižiūrimas ar taisomas ne taip, kaip aprašyta šioje naudojimo instrukcijoje, konstrukcinės dalys nebegalės tinkamai veikti, o saugos įtaisai gali nebeveikti. Žmonės gali būti sunkiai sužaloti arba žūti.
 - ▶ Motorinį pjūklą prižiūrėti ar taisyti taip, kaip aprašyta šioje naudojimo instrukcijoje.
- Jei pjovimo juosta ir pjovimo grandinė bus prižiūrimos ar taisomos ar taisyti, kaip aprašyta šioje naudojimo instrukcijoje, konstrukcinės dalys nebegalės tinkamai veikti, o saugos įtaisai gali nebeveikti. Žmonės gali būti sunkiai sužaloti.
 - ▶ Pjovimo juostą ir pjovimo grandinę prižiūrėti ar taisyti taip, kaip aprašyta šioje naudojimo instrukcijoje.
- Valant pjovimo grandinę ar atliekant jos techninės priežiūros darbus, naudotojas gali įsipjauti aštriais pjaunamaisiais dantukais. Naudotojas gali būti sužalotas.
 - ▶ Mūvėti darbo pirštines iš tvirtos medžiagos.

5 Motorinio pjūklo paruošimas darbui

5.1 Motorinio pjūklo paruošimas darbui

Kiekvieną kartą prieš pradėdam darbą, reikia atlikti šiuos veiksmus:

- ▶ Įsitikinti, kad sekančios detalės yra neprikaištingos būklės:
 - Motorinis pjūklas,  4.6.1.
 - pjovimo juosta,  4.6.2.
 - pjovimo grandinė,  4.6.3.
- ▶ išvalyti motorinį pjūklą,  15.1.
- ▶ sumontuoti pjovimo juostą ir pjovimo grandinę,  6.1.1.
- ▶ įtempti pjovimo grandinę,  6.2.
- ▶ ipilti pjovimo grandinių tepimo alyvos,  6.3.
- ▶ Patikrinti grandinės stabdį,  10.4.
- ▶ Motorinio pjūklo užpildymas kuru,  8.2.
- ▶ patikrinti valdymo elementus,  10.5.
- ▶ patikrinti, kaip tepama grandinė.  10.6.
- ▶ Jei veiksmy negalima atlikti: motorinio pjūklo nenaudoti ir kreiptis į specializuotos STIHL prekybos atstovą.

6 Motorinio pjūklo surinkimas

6.1 Pjovimo juostos ir pjovimo grandinės uždėjimas ir nuėmimas

6.1.1 Sumontuoti pjovimo juostą ir pjovimo grandinę

Pjovimo juostų ir grandinių deriniai kurie tinka prie sankabos būgnelio ir gali būti montuojami, yra pateikti techninių duomenų lentelėje,  20.1.

- ▶ Variklį išjungti ir įjungti grandinės stabdį.

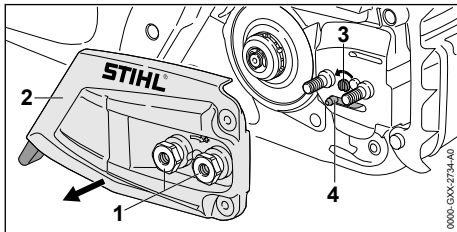

- ▶ Veržles (1) sukti prieš laikrodžio rodyklę tol, kol bus galima nuimti sankabos dangtelį (2).
- ▶ Sankabos dangtelį (2) nuimti
- ▶ Įtempimo varžtą (3) sukti prieš laikrodžio rodyklę tol, kol įtempiklis (4) priglus kairėje prie korpuso.

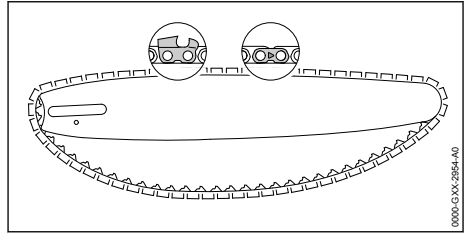

- ▶ Pjovimo grandinę įdėti į pjovimo juostos griovelį taip, kad rodyklės ant pjovimo grandinės jungiamųjų narelių viršaus būtų nukreipti judėjimo kryptimi.

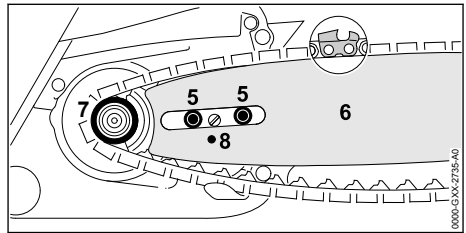

- ▶ Pjovimo juostą su įtempimo veržle ir pjovimo grandinę taip uždėti ant motorinio pjūklo, kad būtų išpildytos šios sąlygos:
 - Pjovimo grandinės nareliai būtų prigludę prie varančiosios žvaigždutės dantų (7).
 - Smeigės (5) būtų pjovimo juostos pailgoje kiaurymėje (6).
 - Įtempiklio dantukai (4) būtų kiaurymėje (8) pjovimo juostoje (6).

Pjovimo juostos orientavimas (6) nesvarbus. Pjovimo juostos (6) ženklėjimas gali būti ir jos gale.

- ▶ Išjungti pjov.grand.stabdį.

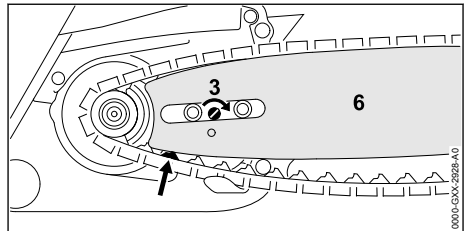

- ▶ Įtempimo varžtą (3) sukti pagal laikrodžio rodyklę tol, kol pjovimo grandinė priglus prie pjovimo juostos. Tuo metu pjovimo grandinės nareliai slenka pjovimo juostos grioveliu. Pjovimo juosta (6) ir pjovimo grandinė derinamos prie motorinio pjūklo.
- ▶ Sankabos dangtelį (2) uždėti ant motorinio pjūklo taip, kad jis gerai priglustų prie motorinio pjūklo.
- ▶ Veržles (1) užsukti ir tvirtai priveržti.

6.1.2 Pjovimo juostos ir pjovimo grandinės nuėmimas

- ▶ Variklį išjungti ir įjungti grandinės stabdį.
- ▶ Veržles sukti prieš laikrodžio rodyklę tol, kol bus galima nuimti sankabos dangtelį.
- ▶ Sankabos dangtelį nuimti.
- ▶ Įtempimo varžtą pasukti prieš laikrodžio rodyklę iki atramos.
Pjovimo grandinė atlaisvinta.
- ▶ Pjovimo juostą ir grandinę nuimti.

6.2 Pjovimo grandinės įtempimas

Darbo metu pjovimo grandinė ištįsta arba susitraukia. Pjovimo grandinės įtempimas kinta. Darbo metu reikia reguliariai tikrinti pjovimo grandinės įtempimą ir ją atitinkamai įtempti.

- ▶ Išjungti variklį ir įjungti grandinės stabdį.

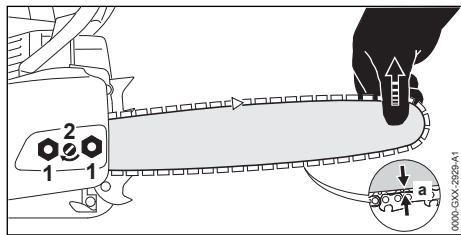

- ▶ Atlaisvinkite veržles (1).
- ▶ Išjungti pjov. grand. stabdį.
- ▶ Pjovimo juostą pakelti už smaigalio ir įtempimo varžtą (2) sukėti laikrodžio rodyklės kryptimi arba prieš ją tol, kol bus įvykdytos šios sąlygos:
 - Atstumas a pjovimo juostos viduryje yra nuo 1 mm iki 2 mm.
 - Pjovimo grandinę dviem pirštais galima nesunkiai patraukti aplink pjovimo juostą.
- ▶ Pjovimo juostą dar kilstelėti už galo ir tvirtai priveržti veržles (1).
- ▶ Jei atstumas a pjovimo juostos viduryje nėra nuo 1 mm iki 2 mm: pjovimo grandinę iš naujo įtempti.

6.3 Pjovimo grandinių tepimo alyvos įpylimas

Pjovimo grandinių tepimo alyva tepa ir aušina judančią pjovimo grandinę.

- ▶ Išjungti variklį ir įjungti grandinės stabdį.
- ▶ Motorinį pjūklą pastatyti ant lygaus paviršiaus taip, kad alyvos bako kamštis būtų viršuje.
- ▶ Sritį aplink alyvos bakelio dangtelį nuvalyti drėgna šluoste.

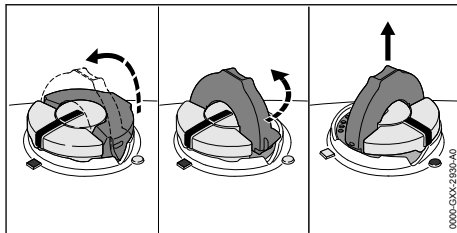

- ▶ Atlenkti alyvos bakelio dangtelio apkabą.
- ▶ Alyvos bakelio dangtelį iki galo sukėti prieš laikrodžio rodyklę.
- ▶ Nuimti alyvos bakelio dangtelį.
- ▶ Pjovimo grandinių tepimo alyvos įpilti taip, kad pjovimo grandinių tepimo alyva nebūtų išlieta pro šalį ir alyvos bakelis nebūtų pripildytas iki viršaus.
- ▶ Jei alyvos bakelio dangtelio apkaba nulenкта: atlenkti apkabą.

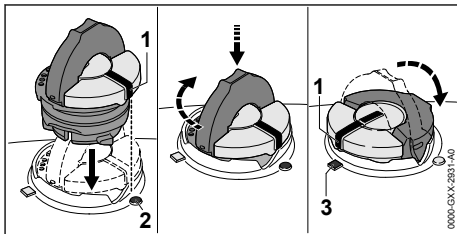

- ▶ Alyvos bakelio dangtelį įdėti taip, kad žymė (1) būtų nukreipta į žymę (2).
- ▶ Alyvos bakelio dangtelį spausti žemyn ir iki galo prisukti pagal laikrodžio rodyklę. Alyvos bakelio dangtelis girdimai užsikisuoja. Žymė (1) nukreipta į žymę (3).
- ▶ Patikrinti, ar alyvos bakelio dangtelio negalima nutraukti į viršų.
- ▶ Jei alyvos bakelio dangtelio negalima nutraukti į viršų: nulenkti alyvos bakelio dangtelio apkabą. Alyvos bakelis uždarytas.

Jei alyvos bakelio dangtelį galima nutraukti į viršų, reikia atlikti šiuos veiksmus:

- ▶ Alyvos bakelio dangtelį įdėti bet kokiaje padėtyje.

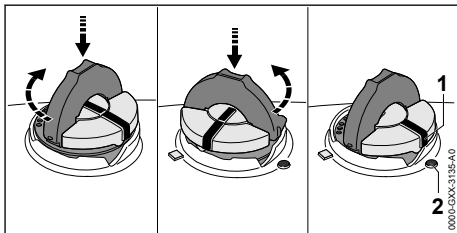

- ▶ Alyvos bakelio dangtelį spausti žemyn ir iki galo prisukti pagal laikrodžio rodyklę.
- ▶ Alyvos bakelio dangtelį spausti žemyn ir tol sukti prieš laikrodžio rodyklę, kol žymė (1) bus nukreipta į žymę (2).
- ▶ Vėl pabandyti uždaryti alyvos bakelį.
- ▶ Jei alyvos bako ir toliau nepavyksta uždaryti: motoriniu pjūklu nedirbti ir kreiptis į specializuotos STIHL prekybos atstovą. Motorinis pjūklas yra nesaugios būklės.

6.4 Primontuoti atraminius dantukus

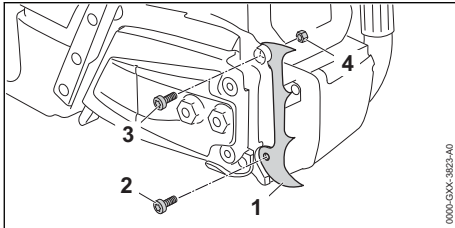

- ▶ Atraminius dantukus (1) pridėti.
- ▶ Varžtą (2) įsukti.
- ▶ Varžtą (3) įsukti, o varžtelį (4) laikyti priešais.
- ▶ Varžtą (2) ir varžtą (3) tvirtai priveržti.

Atraminių dantukų (1) negalima nuimti.

7 Pjovimo grandinės stabdžio įjungimas ir išjungimas

7.1 Įjungti grandinės stabdį

Motorinis pjūklas turi pjovimo grandinės stabdį.

Pjovimo grandinės stabdys gali įsijungti automatiškai dėl staigaus pjūklo atmetimo dėl apsauginės rankenos inertinės jėgos atgal arba jį gali įjungti dirbantysis.

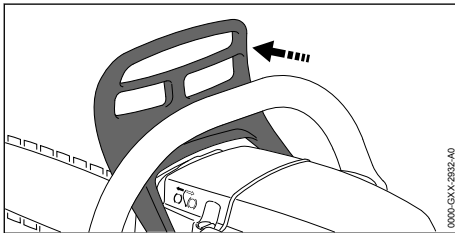

- ▶ Apsauginę rankeną kaire ranka paspausti šalin nuo vamzdinės rankenos. Apsauginė rankena girdimai užsifiksuoja. Pjovimo grandinės stabdys įjungtas.

7.2 Išjungti pjovimo grandinės stabdį

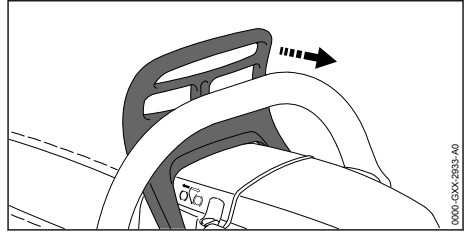

- ▶ Apsauginę rankeną kaire ranka patraukti link dirbančiojo. Apsauginė rankena girdimai užsifiksuoja. Pjovimo grandinės stabdys išjungtas.

8 Paruošti mišinį ir užpildyti motorinio pjūklo baką

8.1 Degalų mišinio paruošimas

Šiam motoriniam pjūklui reikalingi degalai yra santykiu 1:50 sumaišytas dvitakčių variklių alyvos ir benzino mišinys.

STIHL rekomenduoja naudoti jau paruoštus degalus „STIHL MotoMix“.

Patiems ruošiant degalų mišinį, galima naudoti tik STIHL dvitakčių variklių alyvą arba kitokią JASO FB, JASO FC, JASO FD, ISO-L-EGB, ISO-L-EGC ar ISO-L-EGD klasių kokybišką variklinę alyvą.

Kad visą įrenginio naudojimo trukmę nebūtų viršytas išmetamųjų teršalų ribinės vertės, STIHL reikalauja naudoti „STIHL HP Ultra“ dvitakčių variklių alyvą arba lygiavertę kokybišką variklinę alyvą.

- ▶ Užtikrinti, kad benzino oktaninis skaičius būtų ne mažesnis nei 90 RON, o alkoholio kiekis benzine neviršytų 10 %.
- ▶ Užtikrinti, kad naudojama dvitakčių variklių alyva atitiktų reikalavimus.
- ▶ Priklausomai nuo norimo degalų kiekio, nustatyti teisingus dvitakčių variklių alyvos ir benzino kiekius, kad jie būtų sumaišomi 1:50 santykiu. Degalų mišinių pavyzdžiai:
 - 20 ml dvitakčių variklių alyvos, 1 l benzino
 - 60 ml dvitakčių variklių alyvos, 3 l benzino
 - 100 ml dvitakčių variklių alyvos, 5 l benzino
- ▶ Į švarų, degalams leidžiamą naudoti kanistrą pirmiausia supilti dvitakčių variklių alyvą, o paskui benzina.
- ▶ Išmaišyti degalus.

8.2 Motorinio pjūklo užpildymas kuru

- ▶ Išjungti variklį ir įjungti grandinės stabdį.
- ▶ Leisti atvėsti motoriniam pjūklui.
- ▶ Motorinį pjūklą pastatyti ant lygaus paviršiaus taip, kad kuro bako kamštis būtų viršuje.
- ▶ Sritį aplink kuro baką nuvalyti drėgna šluoste.
- ▶ Atlenkti kuro bako kamščio apkabas.

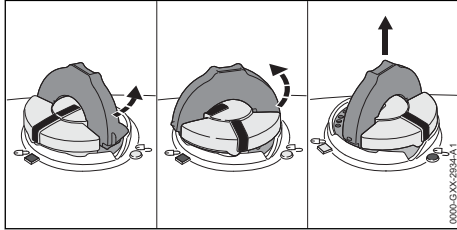

! ISPEJIMAS

■ Darbo metu arba labai šiltoje aplinkoje motorinis pjūklas įkaista. Priklausomai nuo kuro rūšies, lygio, aplinkos temperatūros ir motorinio pjūklo temperatūros kuras išsiplečia ir kuro bako gali atsirasti viršslėgis. Jeigu kuro bako dangtis atidarytas, kuras gali ištrykšti ir užsidegti. Naudotojas gali būti sunkiai sužeistas ir galima patirti materialinės žalos.

- ▶ Prieš atidarant kuro bako dangtį reikia palaukti, kol atvės motorinis pjūklas.
 - ▶ Kuro bako dangtį atidaryti lėtai, ne vienu kartu.
-
- ▶ Kuro bako kamštį pasukti 1 / 8 apskimo prieš laikrodžio rodyklę. Jeigu kuro bako yra slėgis, girdisi, kaip mažėja viršslėgis.
 - ▶ Visiškai pašalinus viršslėgį: degalų bako kamštį prieš laikrodžio rodyklę sukuti tol, kol ženklas ant degalų bako kamščio ir ženklas ant degalų bako sutaps.
 - ▶ Kuro bako kamštį nuimti.

PRANESIMAS

- Kuro mišinio santykis gali greitai pakisti dėl šviesos, tiesioginių saulės spindulių ir kraštutinės temperatūros poveikio. Jeigu į motorinį pjūklą pilamas toks kuras, jis gali sugesti.
 - ▶ Išmaišyti degalus.
 - ▶ Ilgiau nei 30 dienų laikyto kuro nepilti.
- ▶ Kurą pilti neprapilant ant žemės ir min. 15 mm iki kuro bako krašto palikti tuščią.
- ▶ Jeigu kuro bako kamščio apkaba nulenkta: apkabą atlenkti.

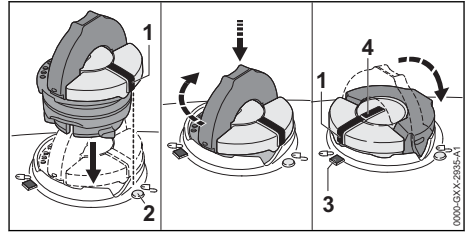

- ▶ Kuro bako kamštį uždėti taip, kad žymė (1) būtų nukreipta į žymę (2).
- ▶ Kuro bako kamštį spausti žemyn ir sukuti pagal laikrodžio rodyklę iki galo. Kuro bako kamštis girdimai užsifiksuoja. Žymė (1) sutampa su žyme (4) ir yra nukreipta į žymę (3).
- ▶ Patikrinti, ar galima kuro bako kamštį patraukti į viršų.
- ▶ Patikrinti, ar galima kuro bako kamštį patraukti į viršų: Užlenkti kuro bako kamščio apkabas. Kuro bakas uždarytas.

Jeigu kuro bako kamštį galima patraukti į viršų, reikia atlikti šiuos veiksmus:

- ▶ Kuro bako kamštį uždėti bet kokiaje padėtyje.

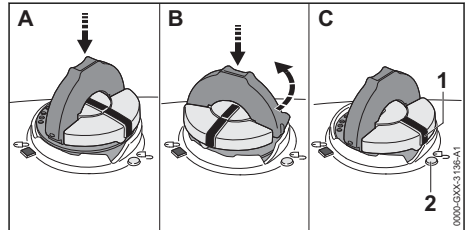

- ▶ Kuro bako kamštį spausti žemyn ir sukuti pagal laikrodžio rodyklę iki galo.
- ▶ Kuro bako kamštį spausti žemyn ir prieš laikrodžio rodyklę sukuti tol, kol žymė (1) bus nukreipta į žymę (2).
- ▶ Dar kartą pabandyti uždaryti kuro baką.
- ▶ Jeigu ir toliau neina uždaryti kuro bako: Motoriniu pjūklui nedirbti ir kreiptis į specializuotos STIHL prekybos atstovą. Motorinis pjūklas nėra saugios būklės.

9 Variklį įjungti ir išjungti

9.1 Variklio užvedimas

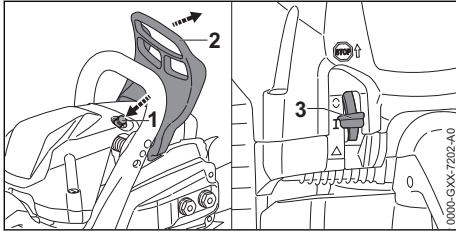

- ▶ Įjungti grandinės stabdį (2).
- ▶ Nuimti grandinės apsaugą.
- ▶ Paspausti slėgio sumažinimo vožtuvą (1).
- ▶ Kombinuotąją svirtį (3) nustatyti į **I** padėtį.
- ▶ Jei variklis yra aplinkos temperatūros:

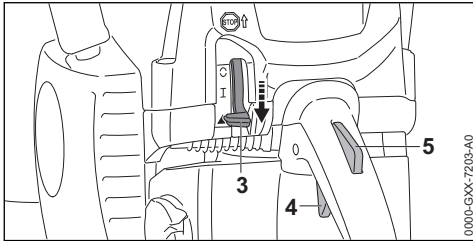

- ▶ Paspausti akceleratoriaus apsauginį klavišą (5) ir laikyti nuspaustą.
- ▶ Paspausti akceleratoriaus rankenėlę (4) ir laikyti nuspaustą.
- ▶ Nustatyti kombinuotąją svirtį (3) į padėtį **▲** ir laikyti nuspaudus.
- ▶ Atleisti akceleratoriaus rankenėlę (4) ir akceleratoriaus apsauginį klavišą (5). Kombinuotoji svirtis (3) užsifiksuoja padėtyje **▲**.

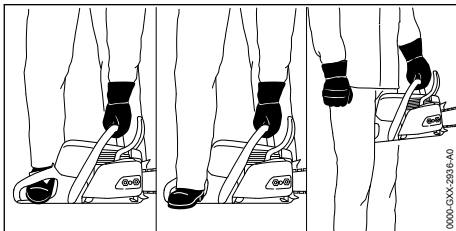

- ▶ Motorinį pjūklą laikyti vienu iš 3 galimų būdų:
 - Motorinį pjūklą padėti ant lygaus pagrindo, kairiąja ranka vamzdinę rankeną suimti taip, kad nykštys apkabintų vamzdinę rankeną, pjūklą spausti prie žemės, o darbui su motoriniu pjūklu skirtu dešiniojo aulinio bato noselę įkišti į galinę rankeną.

- Motorinį pjūklą padėti ant lygaus pagrindo, kairiąja ranka vamzdinę rankeną suimti taip, kad nykštys apkabintų vamzdinę rankeną, pjūklą spausti prie žemės, o darbui su motoriniu pjūklu skirtu dešiniojo aulinio bato kulną įkišti į galinę rankeną.
- Motorinį pjūklą kairiąja ranka už vamzdinės rankenos suimti taip, kad nykštys apkabintų vamzdinę rankeną, o galinę rankeną suspausti tarp kelių ir šlaunų.







- ▶ Užvedimo rankenėlę dešiniąja ranka lėtai ištraukti iki juntamo pasipriešinimo.
- ▶ Užvedimo rankenėlę vis greitai ištraukti ir vėl įleisti, kol variklis užsives.
- ▶ Jei kombinuotoji svirtis (3) yra padėtyje **▲**: trumpai paspausti akceleratoriaus rankenėlės blokuotę (4) ir akceleratoriaus rankenėlę (5). Kombinuotoji svirtis (3) peršoka į padėtį **I**. Variklis veikia tuščiaja eiga.

PRANESIMAS

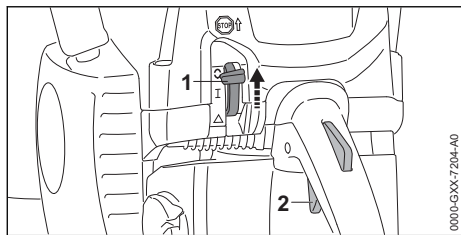
- Jei akceleratoriaus rankenėlę paspaudžiama įjungus grandinės stabdį, grandinės stabdys gali būti apgadintas.
 - ▶ Prieš pjaunant atleisti grandinės stabdį.
- ▶ Išjungti grandinės stabdį. Motorinis pjūklas parengtas naudoti.
- ▶ Jei pjovimo grandinė kartu sukasi tuščiaja eiga:
 - ▶ Išjungti variklį ir įjungti grandinės stabdį.
 - ▶ Nenaudoti motorinio pjūklo ir kreiptis į STIHL prekybą atstovą. Motorinis pjūklas sugedęs.
- ▶ Jei variklis neužsiveda: nustatyti kombinuotąją svirtį (3) į padėtį **▲** ir pamėginti iš naujo paleisti variklį.

9.2 Variklio išjungimas



- ▶ Atleisti akceleratoriaus rankenėlę (2). Variklis pradeda veikti tuščiaja eiga.
- ▶ Kombinuotąją svirtį (1) nustatyti į  padėtį. Variklis išsijungia ir kombinuotoji svirtis (1) grįžta į  padėtį.
- ▶ Jei variklis neišsijungia:
 - ▶ Kombinuotąją svirtį nustatyti į padėtį . Variklis išsijungia.
 - ▶ Nenaudoti motorinio pjūklo ir kreiptis į STIHL prekybos atstovą. Motorinis pjūklas sugedęs.

10 Motorinio pjūklo tikrinimas

10.1 Sankabos būgnelio tikrinimas

- ▶ Išjungti variklį.
- ▶ Išjungti pjov. grand.stabdį.
- ▶ Sankabos dangtelį nuimti.
- ▶ Pjovimo juostą ir grandinę nuimti.

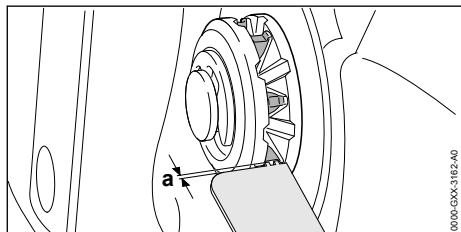

- ▶ Patikrinti sudilimo žymes su STIHL matuoklės pagalba.
- ▶ Jeigu sudilimo žymės viršija $a = 0,5 \text{ mm}$: su motoriniu pjūklu nedirbti ir kreiptis į STIHL specializuotos prekybos atstovą. Varančioji žvaigždutė turi būti pakeista nauja.

10.2 Pjovimo juostos tikrinimas

- ▶ Variklį išjungti ir įjungti grandinės stabdį.
- ▶ Pjovimo grandinę ir pjovimo juostą nuimti.

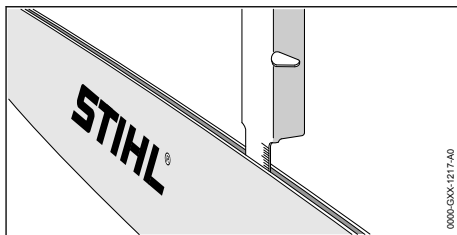

- ▶ Pjovimo juostos griovelio gylį pamatuoti su specialia plokštele STIHL gylio ribotuvu.
- ▶ Pjovimo juostą pakeisti nauja, jeigu išpildyta viena iš šių sąlygų:
 - Pjovimo juosta yra pažeista.
 - Išmatuotas griovelio gylis yra mažesnis nei mažiausias pjovimo juostos griovelio gylis,  19.3.
 - Pjovimo juostos griovelis yra susiaurėjęs arba išsiplėtęs.
- ▶ Jeigu kyla neiškumų: kreiptis į STIHL specializuotą parduotuvę.

10.3 Patikrinti pjovimo grandinę

- ▶ Variklį išjungti ir įjungti grandinės stabdį.

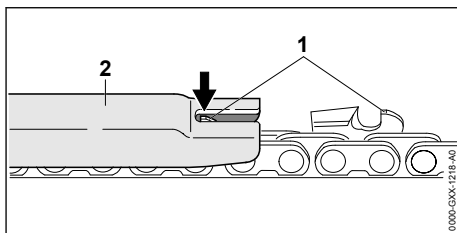

- ▶ Gylio ribotuvo aukštis (1) matuojamas su STIHL kalibruota plokštele (2). STIHL kalibruota plokštelė turi atitikti pjovimo grandinės žingsnį.
- ▶ Jeigu gylio ribotuvas (1) išlenda virš kalibruotos plokštelės (2): gylio ribotuvą (1) pažeminti,  16.3.

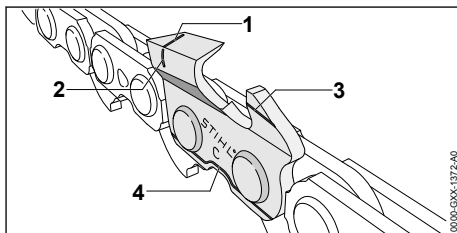

- ▶ Patikrinti, ar matomos nusidėvėjimo atžymos (nuo 1 iki 4) ant pjovimo dantukų.

- ▶ Jeigu vienos iš nusidėvėjimo atžymų nesimato ant vieno pjovimo dantuko: kreiptis į STIHL specializuotos prekybos atstovą.
- ▶ Su STIHL kalibruota plokšte patikrinti, ar pjovimo dantukų galandinimo kampas 30° išlaikytas. STIHL kalibruota plokštelė turi atitikti pjovimo grandinės žingsnį.
- ▶ Jeigu galandinimo kampas 30° neišlaikytas: pjovimo grandinę paaštrinti.
- ▶ Jeigu kyla neaiškumų: kreiptis į STIHL specializuotą pardavėją.

10.4 Pjovimo grandinės stabdžio tikrinimas

- ▶ Variklį išjungti ir įjungti grandinės stabdį.



ISPEJIMAS

- Pjovimo grandinės pjaunamieji dantukai aštrūs. Dirbantysis gali įsipjauti.
 - ▶ Mūvėti darbinės pirštines iš atsparios medžiagos.
- ▶ Pabandyti ranka patraukti grandinę aplink pjovimo juostą. Jeigu negalima ranka patraukti pjovimo grandinės aplink pjovimo juostą, pjovimo grandinės stabdys funkcionuoja.
- ▶ Jeigu pavyksta pjovimo grandinę ranka patraukti aplink pjovimo juostą: motorinio pjūklo nenaudoti ir kreiptis į STIHL specializuotos prekybos atstovą. Grandinės stabdys sugedęs.

10.5 Patikrinti valdymo elementus

Akceleratoriaus rankenėlės blokuotė ir akceleratoriaus rankenėlė

- ▶ Išjungti variklį ir įjungti grandinės stabdį.
- ▶ Pabandyti paspausti akceleratoriaus rankenėlę, nepaspaudus akceleratoriaus rankenėlės blokuotės.
- ▶ Jei akceleratoriaus rankenėlė pasispaudžia: motorinio pjūklo nenaudoti ir kreiptis į specializuotos STIHL prekybos atstovą. Akceleratoriaus rankenėlės blokuotė yra sugedusi.
- ▶ Paspausti akceleratoriaus rankenėlės blokuotę ir laikyti paspaudus.
- ▶ Paspausti akceleratoriaus rankenėlę ir atleisti vėl.
- ▶ Jei akceleratoriaus rankenėlė sunkiai juda arba negrįžta į pradinę padėtį: motorinio pjūklo nenaudoti ir kreiptis į specializuotos STIHL prekybos atstovą. Akceleratoriaus rankenėlė sugedusi.

Išjungti variklį

- ▶ Variklį užvesti
- ▶ Nustatyti kombinuotąją svirtį į padėtį Variklis išsijungia ir kombinuotoji svirtis spyruokliuoja atgal į padėtį .
- ▶ Jeigu variklis neišsijungia:
 - ▶ nustatyti kombinuotąją svirtį į padėtį .
 - ▶ Variklis išsijungia.
 - ▶ motorinio pjūklo nenaudoti ir kreiptis į specializuotos STIHL prekybos atstovą.
 - ▶ Motorinis pjūklas sugedęs.

10.6 Grandinės tepimo patikrinimas

- ▶ Variklį užvesti ir išjungti grandinės stabdį.
- ▶ Pjovimo juostą nukreipti į šviesų pagrindą.
- ▶ Pagazuoti. Grandinių tepimo alyva taškoma ir ant šviesaus paviršiaus lieka žymės. Grandinės tepimas vyksta.
- ▶ Jeigu nesimato ištaškytos alyvos žymių:
 - ▶ Išjungti variklį.
 - ▶ Įpilti grandinių tepimo alyvos.
 - ▶ Vėl patikrinti pjovimo grandinės tepimą.
 - ▶ Jeigu ant šviesaus paviršiaus nesimato ištaškytos alyvos žymių: su motoriniu pjūklų nedirbti ir kreiptis į STIHL specializuotos prekybos atstovą. Grandinės tepimas sugedęs.

11 Darbas su motoriniu pjūklu

11.1 Žiemos režimo nustatymas

Jei dirbama, kai temperatūros žemesnės nei +10 °C, karbiuratorius gali apledėti. Kad karbiuratorius būtų papildomai apšildomas variklio aplinkos šiltu oru, reikia nustatyti žiemos režimą.

PRANESIMAS

- Jei žiemos režimu dirbama kai temperatūros aukštesnės nei +10 °C, variklis gali perkaisti.
 - ▶ Nustatyti vasaros režimą.
- ▶ Išjungti variklį ir įjungti grandinės stabdį.

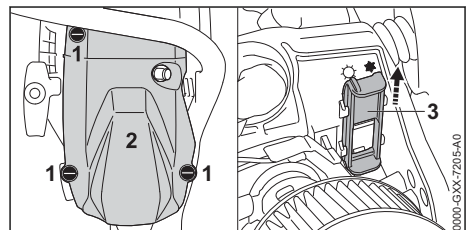

- ▶ Gaubto užraktus (1) pasukti 1/4 pasukimo prieš laikrodžio rodyklę.

- ▶ Nuimti gaubtą (2).
- ▶ Ištraukti sklendę (3).

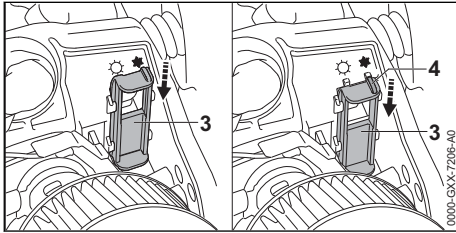

- ▶ Ištiesinti sklendę (3) taip, kad pertvara (4) būtų nukreipta į žiemos režimą.
- ▶ Sklendę (3) iki galo įstumti į kreipimąją. Sklendė juntamai užsifiksuoja.
- ▶ Uždėti gaubtą (2).
- ▶ Gaubto užraktus (1) pagal laikrodžio rodyklę sukuti tol, kol girdimai užsifiksuos. Gaubto užraktai (1) užrakinti.

11.2 Vasaros režimo nustatymas

- Jei dirbama, kai temperatūros aukštesnės nei +10 °C, reikia nustatyti vasaros režimą.
- ▶ Išjungti variklį ir įjungti grandinės stabdį.

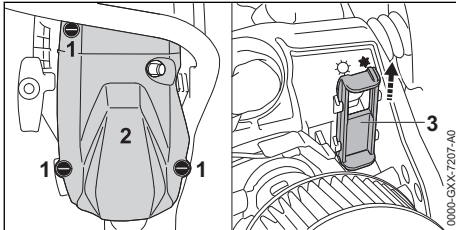

- ▶ Gaubto užraktus (1) pasukti 1/4 pasukimo prieš laikrodžio rodyklę.
- ▶ Nuimti gaubtą (2).
- ▶ Ištraukti sklendę (3).

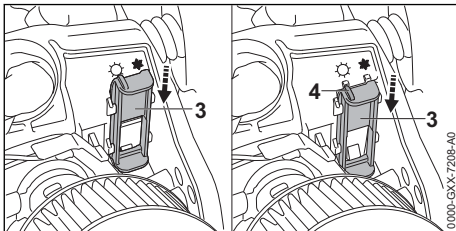

- ▶ Ištiesinti sklendę (3) taip, kad pertvara (4) būtų nukreipta į vasaros režimą.
- ▶ Sklendę (3) iki galo įstumti į kreipimąją. Sklendė juntamai užsifiksuoja.
- ▶ Uždėti gaubtą (2).

- ▶ Gaubto užraktus (1) pagal laikrodžio rodyklę sukuti tol, kol girdimai užsifiksuos. Gaubto užraktai (1) užrakinti.

11.3 Sukalibruoti motorinį pjūklą

Dirbant automatiškai nustatoma optimali motorinio pjūklo galia. Kalibruojant motorinį pjūklą galima greičiau nustatyti optimaliai galiai.

- ▶ Jei išorės temperatūra yra žemesnė nei -10 °C arba variklis yra šaltas:
 - ▶ Paleisti variklį ir atleisti grandinės stabdį.
 - ▶ Pašildyti variklį maždaug 1 minutę dujomis.
 - ▶ Išjungti variklį.

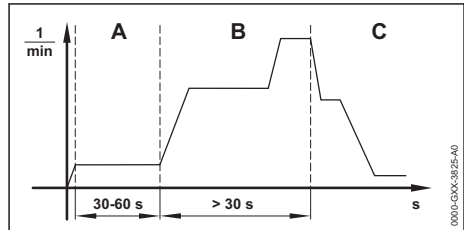

- ▶ Nustatyti kombinuotąją svirtį į padėtį ▲.
- ▶ Įjungti grandinės stabdį.
- ▶ Paleisti variklį, nespaudžiant akceleratoriaus rankenėlės. Variklis veikia ir kombinuotoji svirtis lieka padėtyje ▲.
- ▶ Palikti variklį 30–60 sekundžių (A) veikti, nespaudžiant akceleratoriaus rankenėlės.

⚠ ISPEJIMAS

- ▶ Atleidus grandinės stabdį, pjūklo grandinė gali judėti ratu. Naudotojas gali būti sunkiai sužeistas.
 - ▶ Motorinį pjūklą laikyti taip, kaip aprašyta šioje naudojimo instrukcijoje.
 - ▶ Neliesti judančios pjovimo grandinės.
- ▶ Išjungti pjov.grand.stabdį.

PRANESIMAS

- Jei akceleratoriaus rankenėlė atleidžiama prieš tai, kol motorinis pjūklas nesukalibruojamas iki galo, kalibravimas nutraukiamas. Kalibravimą reikia paleisti iš naujo.
 - ▶ Akceleratoriaus rankenėlę laikykite iki galo nuspaudę.

PRANESIMAS

- Jei kalibruojant akceleratoriaus rankenėlė nenuspaudžiama iki galo, motorinis pjūklas gali blogai nusistatyti. Motorinis pjūklas gali būti pažeistas.
 - ▶ Akceleratoriaus rankenėlę laikykite iki galo nuspaudę.
- ▶ Nuspausti akceleratoriaus rankenėlę ir laikyti ją nuspaudę bent 30 sekundžių (B). Variklis greitėja ir pjovimo grandinė sukasi ratu. Motorinis pjūklas kalibruojamas. Variklio sūkių skaičius svyruoja ir kalibruojant gerokai padidėja.
- ▶ Jeigu variklis išsijungia: pamėginti iš naujo sukalibruoti motorinį pjūklą.
- ▶ Jeigu variklis išsijungia:
 - ▶ įjungti grandinės stabdį,
 - ▶ motorinio pjūklo nenaudoti ir kreiptis į specializuotos STIHL prekybos atstovą. Motorinis pjūklas sugedęs.
- ▶ Kai tik variklio sūkių skaičius girdimai ir juntaimai sumažėja (C): atleisti akceleratoriaus rankenėlę. Variklis veikia tuščiąja eiga. Motorinis pjūklas yra sukalibruotas ir paruoštas naudoti.

11.4 Tiekiamo alyvos kiekio nustatymas

Motoriniame pjūkle yra reguliuojamas alyvos siurblys.

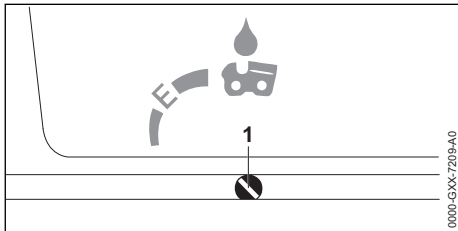

Jei alyvos siurblio reguliavimo varžtas (1) yra E (Ematic) padėtyje, tiekiamas alyvos kiekis tinkamiausiai nustatytas daugumai darbų.

Alyvos siurbliu tiekiamą kiekį galima priderinti įvairiems pjovimo ilgiams, įvairioms medienos rūšims ir darbo technikoms.

Tiekiamo alyvos kiekio padidėjimas

- ▶ Išjungti variklį ir įjungti grandinės stabdį.
- ▶ Alyvos siurblio reguliavimo varžtą (1) pasukti pagal laikrodžio rodyklę.

Tiekiamo alyvos kiekio sumažėjimas

- ▶ Išjungti variklį ir įjungti grandinės stabdį.
- ▶ Alyvos siurblio reguliavimo varžtą (1) pasukti prieš laikrodžio rodyklę.

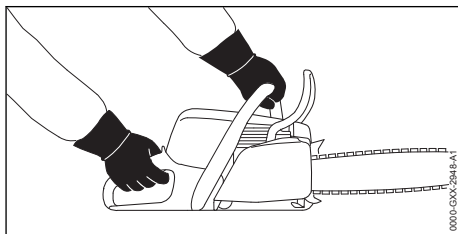
11.5 Motorinio pjūklo laikymas ir valdymas

- ▶ Motorinį pjūklą kaire ranka ant vamzdinės rankenos ir dešine ranka ant valdymo rankenos stipriai laikyti ir valdyti taip, kad kairės rankenos nykštys prispaustų vamzdinę rankeną ir kairės rankos nykštys prispaustų valdymo rankeną.

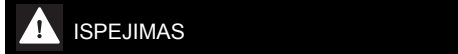
11.6 Pjovimas

- Jeigu įvyksta atitranka, motorinis pjūklas gali būti atmetamas link dirbančiojo. Naudotojas gali būti sunkiai sužalotas arba žūti.
 - ▶ Pjauti maksimalių sūkių režimu.
 - ▶ Nedarbi su pjovimo juostos smaigalio viršutiniu ketvirtadaliu.
- ▶ Dirbant visu greičiu, pjovimo juostą įstatyti į pjūvį taip, kad ji nepersikreiptų.

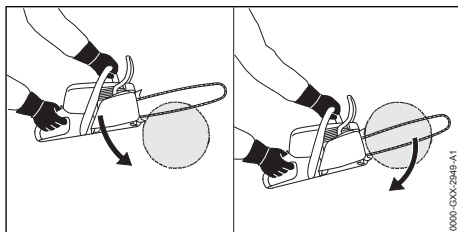

- ▶ Atraminčius dantukus prispausti ir naudoti kaip sukimo tašką.

- ▶ Pjovimo juosta iki galo įsmeigti į medieną taip, kad atraminius dantukus būtų galima vėl ir vėl perstatyti.
- ▶ Baigiant pjauti, sulaukyti motorinio pjūklo svorį.

11.7 Šakų genėjimas

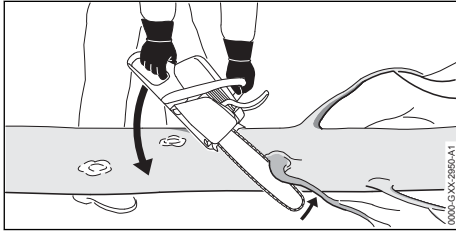

- ▶ Motorinį pjūklą atremti į kamieną.
- ▶ Visu greičiu veikiančią pjovimo juostą svirtiniu judesiu spausti prie šakos.
- ▶ Šaką pjauti viršutine pjovimo juostos dalimi.

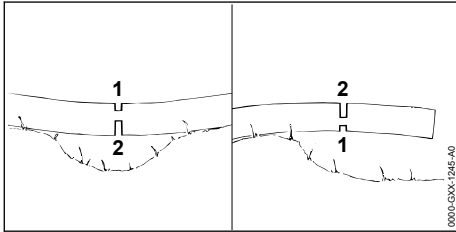

- ▶ Jei šaką veikia įtempiai: apatinėje pusėje padaryti įtempius mažinantį pjūvį (1), o paskui iš viršutinės pusės perpjauti atskiriamuoju pjūviu (2).

11.8 Miško kirtimas

11.8.1 Nustatyti medžio virtimo kryptį ir atsitraukimo takus

- ▶ Medžio virtimo kryptį nustatyti taip, kad sritis, kur kris medis būtų laisva.

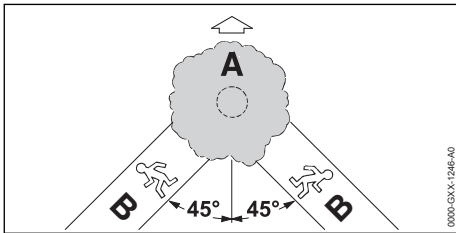

- ▶ Atsitraukimo kryptį (B) nustatyti taip, kad būtų išpildytos sekančios sąlygos:
 - Atsitraukimo kryptis (B) turi būti 45° kampu virtimo kryptčiai (A).
 - Atsitraukimo take (B) neturi būti kliūčių.
 - Gali būti stebimas medžio vainikas.

- Jeigu atsitraukimo takas (B) yra šlaite, atsitraukimo takas (B) turi būti lygiagrečiai šlaito nuolydžiui

11.8.2 Paruošti darbo vietą prie kamieno

- ▶ Pašalinti kliūtis darbo vietoje aplink medį.
- ▶ Pašalinti šakas ir krūmus prie medžio.

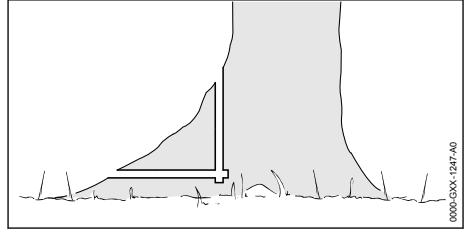

- ▶ Jeigu medis turi stambias, sveikas priešaknines ataugas: jas visų pirma įpjauti vertikaliai ir po to horizontaliai ir tuomet visai pašalinti.

11.8.3 Medžių kirtimo pagrindai

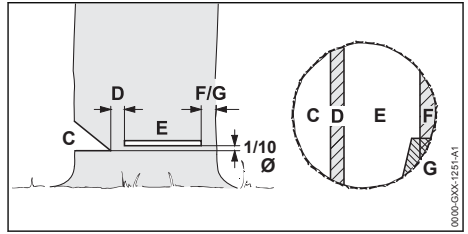

C Įpjova kamienne

Įpjova nustato medžio virtimo kryptį.

D Nenupjauta medienos dalis

Nenupjauta medienos dalis veikia kaip šarnyras. Nenupjauta medienos dalies plotis turi būti 1/10 kamieno skersmens.

E Pagrindinis pjūvis

Pagrindinio pjūvio metu medis nupjaunamas. Pagrindinis pjūvis turi būti 1/10 kamieno skersmens atstumu (mažiausiai 3 cm) virš įpjovos apačios.

F Saugos juosta

Saugos juosta prilaiko medį ir apsaugo jį nuo priešlaikinio kritimo. Nenupjauta medienos dalis turi būti 1/10 iki 1/5 kamieno skersmens.

G Prilaukanti juosta

Prilaukanti juosta prilaiko medį ir apsaugo jį nuo priešlaikinio kritimo. Prilaukanti juosta turi būti 1/10 iki 1/5 kamieno skersmens.

11.8.4 Įpjova kamieni

Įpjova kamieni nustato medžio virtimo kryptį. Turi būti laikomasi konkrečių šalių reikalavimų įpjovos atlikimui.

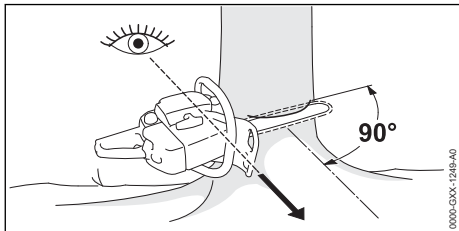

- ▶ Motorinį pjūklą nukreipti taip, kad įpjova būtų dešiniu kampu virtimo krypties link, kiek galima arčiau žemės paviršiaus.
- ▶ Įpjovos iš šonų.
- ▶ Padaryti įstrižą pjūvį 45° kampu įpjovoms iš šonų.

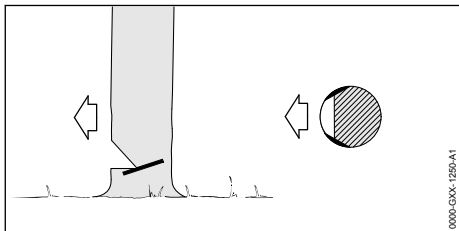

- ▶ Jeigu mediena sveika ir ilgapluoštė: pjūvį daryti taip, kad būtų išpildytos šios sąlygos:
 - Įpjovos iš abiejų šonų turi būti vienodos.
 - Įpjovos turi būti padarytos kiek galima žemiau.
 - Įpjovos turi būti 1/10 kamieno skersmens į gylį.
- Šis pjūvis apsaugo kamieno šonus nuo plyšimo.

11.8.5 Duriamasis pjūvis

Duriamasis pjūvis yra darbo technika, kuri naudojama pjaunant medžius.

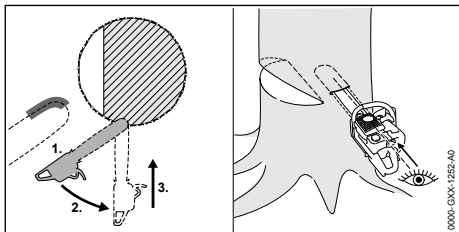

- ▶ Pilnai gazuojant pjovimo juostos apatinę smailgalio dalį smeigti į medį.

- ▶ Pjauti, kol pjūvis bus dvigubai platesnis nei pjovimo juostos plotis.
- ▶ Lėtai pastumti į dūrimo padėtį.
- ▶ Pjovimo juosta durti.

11.8.6 Pasirinkti tinkamą kirtimo būdą.

Tinkamo medžių kirtimo būdo pasirinkimas priklauso nuo sekančių sąlygų:

- natūralaus medžio pasvirimo
- medžio šakotumo
- pažeidimų kamieno
- medžio gyvybingumo būklės
- jeigu medis padengtas sniegu: sniego dangos storio
- šlaito krypties
- vėjo krypties ir greičio
- šalia augančių medžių

Gali būti išskirti keli skirtingos šių sąlygų atvejai. Šioje naudojimo instrukcijoje yra aprašyti tik 2 atvejai.

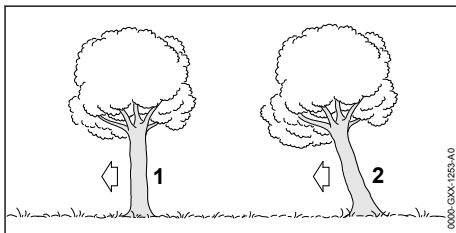

1 Normalus medis

Normalus medis auga tiesiai ir turi vienodą medžio viršūnę.

2 Kreivi medžiai

Kreivas medis auga pasvirai ir jo viršūnę nukreipta virtimo kryptimi.

11.8.7 Normalaus mažo skersmens medžio kirtimas

Normalus medis yra pjaunamas paprastu pjūviu su saugos juosta. Šis pjūvis turi būti atliekamas, jeigu kamieno skersmuo mažesnis negu esamos motorinio pjūkle pjovimo juostos ilgis.

- ▶ Perspėti aplinkinius.

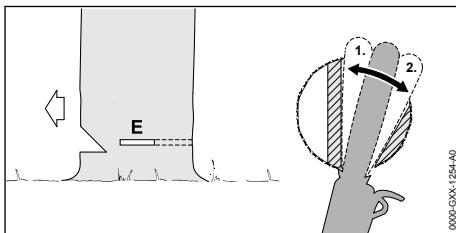

- ▶ Pjovimo juostą smeigti į įpjovą tol, kol ji išlįs kitoje kamieno pusėje,  11.8.5.
- ▶ Atraminiai dantukai atremiami į medienos dalį ir naudojami kaip sukimo taškas.
- ▶ Įpjovą kamiene suformuoti nenupjautos medienos dalies kryptimi.
- ▶ Įpjovą kamiene suformuoti saugos juostos kryptimi.

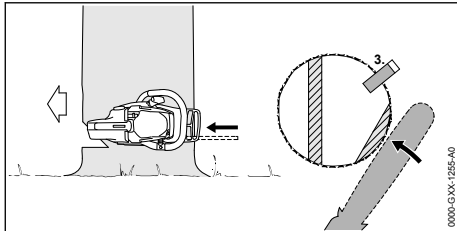

- ▶ Naudoti pleištą. Pleištas turi tikti prie medžio skersmens ir įpjovos pločio.
- ▶ Perspėti aplinkinius.
- ▶ Saugos juostą nupjauti ištiestomis rankomis iš išorės horizontaliai įpjovos lygyje. Medis krenta.

11.8.8 Normalaus didelio skersmens medžio kirtimas

Normalus medis yra pjaunamas paprastu pjūviu su saugos juosta. Ši pjovimo technika naudojama, jei medžio skersmuo didesnis negu esamos motorinio pjūklų pjovimo juostos ilgis.

- ▶ Perspėti aplinkinius.

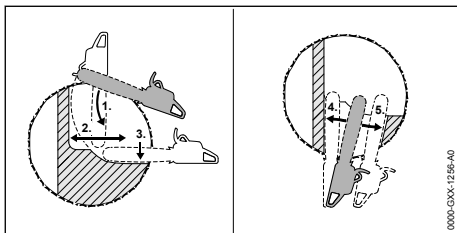

- ▶ Atraminius dantukus atremiami į medį įpjovos aukštyje ir naudojami kaip sukimo taškas.
- ▶ Motorinis pjūklas turi judėti tik horizontaliai ir kiek įmanoma plačiau.
- ▶ Įpjovą kamiene suformuoti nenupjautos medienos dalies kryptimi.
- ▶ Įpjovą kamiene suformuoti saugos juostos kryptimi.
- ▶ Pereiti į priešingą kamieno pusę.
- ▶ Pjovimo juosta įsmeigti tame pačiame lygyje kaip įpjova.
- ▶ Įpjovą kamiene suformuoti nenupjautos medienos dalies kryptimi.

- ▶ Įpjovą kamiene suformuoti saugos juostos kryptimi.

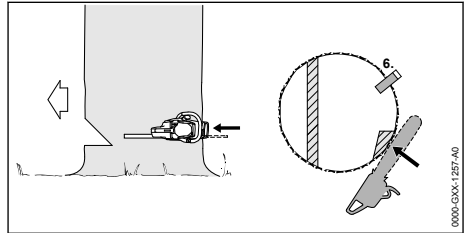



- ▶ Naudoti pleištą. Pleištas turi tikti prie medžio skersmens ir įpjovos pločio.
- ▶ Perspėti aplinkinius.
- ▶ Saugos juostą nupjauti ištiestomis rankomis iš išorės horizontaliai įpjovos lygyje. Medis krenta.

11.8.9 Pasvirusio mažo skersmens medžio kirtimas

Pasviręs medis pjaunamas naudojant pjūvį su saugos juosta. Ši pjovimo technika turi būti naudojama, kai medžio skersmuo mažesnis nei esamos motorinio pjūklų pjovimo juostos ilgis.

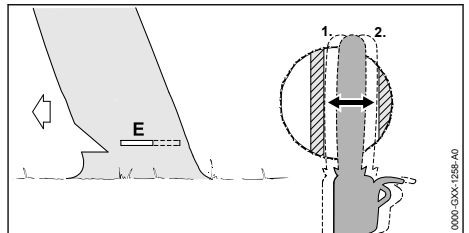
- ▶ Perspėti aplinkinius.



- ▶ Pjovimo juostą smeigti į įpjovą tol, kol ji išlįs kitoje kamieno pusėje,  11.8.5.
- ▶ Įpjovą kamiene suformuoti nenupjautos medienos dalies kryptimi.
- ▶ Įpjovą kamiene suformuoti nenupjautos medienos dalies kryptimi.

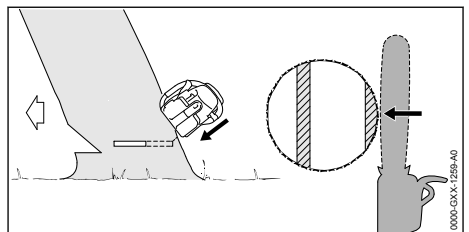

- ▶ Perspėti aplinkinius.
- ▶ Prilaikančiąją juostą nupjauti ištiestomis rankomis iš išorės ir įstrižai. Medis krenta.

11.8.10 Pasvirusio didelio skersmens medžio kirtimas

Pasviręs medis yra pjaunamas paprastu pjūviu su saugos juosta. Ši pjovimo technika naudojama, jei medžio skersmuo didesnis negu esamo motorinio pjūklo pjovimo juostos ilgis.

- ▶ Perspėti aplinkinius.

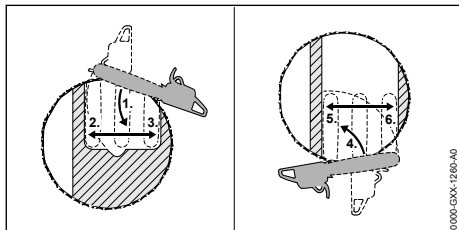

- ▶ Atraminiai dantukai atremiami į medį po prilaikančiąja juosta ir naudojami kaip sukimo taškai.
- ▶ Motorinis pjūklas turi judėti tik horizontaliai ir kiek įmanoma plačiau.
- ▶ Įpjovą kamine suformuoti nenupjautos medienos dalies kryptimi.
- ▶ Įpjovą kamine suformuoti nenupjautos medienos dalies kryptimi.
- ▶ Pereiti į priešingą kamieno pusę.
- ▶ Atraminiai dantukai atremiami į medį po įpjovą ir naudojami kaip sukimo taškai.
- ▶ Motorinis pjūklas turi judėti tik horizontaliai ir kiek įmanoma plačiau.
- ▶ Įpjovą kamine suformuoti nenupjautos medienos dalies kryptimi.
- ▶ Įpjovą kamine suformuoti nenupjautos medienos dalies kryptimi.

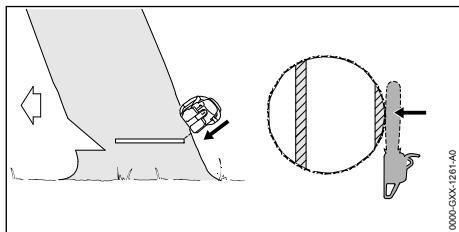

- ▶ Perspėti aplinkinius.
- ▶ Prilaikančiąją juostą nupjauti ištiesiomis rankomis iš išorės ir įstrižai. Medis krenta.

12 Po darbo

12.1 Po darbo

- ▶ Išjungti variklį ir įjungti grandinės stabdį.
- ▶ Leisti atvėsti motoriniam pjūklui.

- ▶ Jei motorinis pjūklas šlapias: leisti motoriniam pjūklui išdžiūti.
- ▶ Motorinį pjūklą nuvalyti
- ▶ Pjovimo juostą ir pjovimo grandinę nuvalyti
- ▶ Atlaisvinkite žvaigždutės gaubto veržles.
- ▶ Įtempimo varžtą pasukti 2 apskukimus prieš laikrodžio rodyklę. Pjovimo grandinė atlaisvinta.
- ▶ Priveržkite žvaigždutės gaubto veržles.
- ▶ Grandinės apsaugą taip užmaiti ant pjovimo juostos, kad būtų uždengta visa pjovimo juosta.

13 Pernešimas

13.1 Motorinio pjūklo transportavimas

- ▶ Išjungti variklį ir įjungti grandinės stabdį.
- ▶ Grandinės apsaugą ant pjovimo juostos užmaiti taip, kad jis uždengtų visą pjovimo juostą.

Motorinio pjūklo nešimas

- ▶ Motorinį pjūklą dešiniąja ranka už vamzdinės rankenos nešti taip, kad pjovimo juosta būtų nukreipta atgal.

Motorinio pjūklo vežimas transporto priemonėje

- ▶ Motorinį pjūklą pritvirtinti taip, kad jis neapvirštų ir negalėtų judėti.

14 sandėliuojate

14.1 Motorinio pjūklo saugojimas

- ▶ Variklį išjungti ir įjungti grandinės stabdį.
- ▶ Grandinės apsaugą taip užmaiti ant pjovimo juostos, kad būtų uždengta visa pjovimo juosta.
- ▶ Motorinį pjūklą laikyti taip, kad būtų išpildytos sekančios sąlygos:
 - Motorinis pjūklas turi būti laikomas vaikams nepasiekiamoje vietoje.
 - Motorinis pjūklas yra švarus ir sausas.
- ▶ Jeigu motorinis pjūklas laikomas ilgiau nei 3 mėnesius:
 - ▶ Pjovimo juostą ir grandinę nuimti.
 - ▶ Degalų bako kamštį atidaryti.
 - ▶ Ištuštinti degalų baką.
 - ▶ Degalų baką uždaryti.
 - ▶ Degalų baką pavesti išvalyti STIHL specializuotos prekybos atstovui.
 - ▶ Variklį užvesti, pjovimo grandinės stabdį įjungti ir leisti varikliui padirbti laisva eiga, kol variklis išsijungs.

15 Valymas

15.1 Motorinio pjūklo valymas

- ▶ Išjungti variklį ir įjungti grandinės stabdį.
- ▶ Leisti motoriniam pjūklui atvėsti.
- ▶ Motorinį pjūklą nuvalyti drėgna šluoste arba STIHL dervų tirpikliu.
- ▶ Teptuku išvalyti vėdinimo angas.

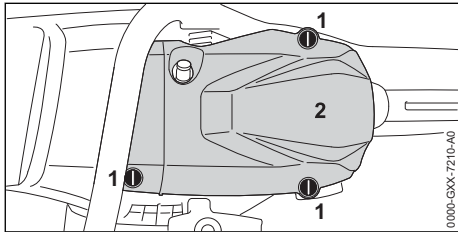

- ▶ Gaubto užraktus (1) 1/4 pasukimo pasukti prieš laikrodžio rodyklę.
- ▶ Nuimti gaubtą (2).
- ▶ Nuimti varančiosios žvaigždutės dangtelį.
- ▶ Cilindro briaunas ir gaubto vidinę pusę nuvalyti šepetėliu, drėgna šluoste ar STIHL dervų tirpikliu.
- ▶ Sritį aplink varančiąją žvaigždutę nuvalyti drėgna šluoste arba STIHL dervų tirpikliu.
- ▶ Uždėti gaubtą (2).
- ▶ Gaubto užraktus (1) pagal laikrodžio rodyklę sukuti tol, kol girdimai užsifiksuos. Gaubto užraktai (1) užrakinti.
- ▶ Uždėti varančiosios žvaigždutės dangtelį.

15.2 Pjovimo juostą ir pjovimo grandinę nuvalyti

- ▶ Variklį išjungti ir įjungti grandinės stabdį.
- ▶ Pjovimo juostą ir grandinę nuimti.

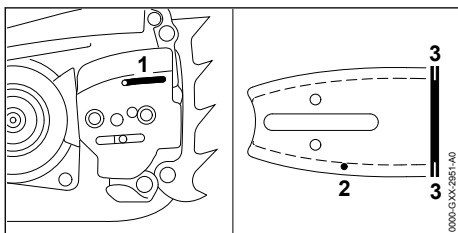

- ▶ Tepimo alyvos kanalą (1), alyvos padavimo angelę (2) ir griovelį (3) išvalyti su teptuku, minkštu šepetėliu arba STIHL dervų tirpikliu.
- ▶ Pjovimo grandinę nuvalyti su teptuku, minkštu šepetėliu arba STIHL dervų tirpikliu.
- ▶ Sumontuoti pjovimo juostą ir pjovimo grandinę.

15.3 Oro filtro valymas

Oro filtrė gali kauptis labai smulkios dulkės. Dulkės gali oro filtrą užkimšti ir šepetiu ar daužant gali nepavykti jų pašalinti. Oro filtrą reikia išvalyti valikliu.

- ▶ Išjungti variklį ir įjungti grandinės stabdį.

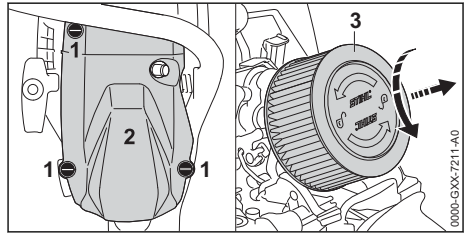

- ▶ Gaubto užraktus (1) pasukti 1/4 pasukimo prieš laikrodžio rodyklę.
- ▶ Nuimti gaubtą (2).
- ▶ Sritį aplink oro filtrą (3) nuvalyti drėgna šluoste arba šepetėliu.
- ▶ Oro filtrą (3) ranka pasukti 1/4 pasukimo prieš laikrodžio rodyklę.
- ▶ Oro filtrą (3) nuimti.
- ▶ Stambius nešvarumus išorinėje oro filtro (3) pusėje nuplauti po tekančiu vandeniu.
- ▶ Jei oro filtras (3) apgadintas: pakeisti oro filtrą (3).



ISPEJIMAS

- ▶ Jei valymo priemonės pateks ant odos ar į akis, ji gali sudirginti odą ar akis.
 - ▶ Laikytis valymo priemonės naudojimo instrukcijos.
 - ▶ Vengti kontakto su valymo priemonėmis.
 - ▶ Jei šių medžiagų pateko ant odos: atitinkamas odos vietas nuplaukite dideliu kiekiu vandens ir muilu.
 - ▶ Jei šių medžiagų pateko į akis: akis mažiau siai 15 minučių skalaukite dideliu kiekiu vandens ir kreipkitės į gydytoją.
- ▶ Oro filtro (3) išorę ir vidų apipurkšti specialiu STIHL valikliu arba valymo priemone, kurios pH vertė būtų didesnė nei 12.
- ▶ Specialų STIHL valiklį arba valymo priemonę palikti užpurkštą 10 minučių.
- ▶ Oro filtro (3) išorę nuvalyti minkštu šepetiu.
- ▶ Oro filtro (3) išorę ir vidų nuplauti po tekančiu vandeniu.
- ▶ Leisti oro filtrui (3) natūraliai išdžiūti.

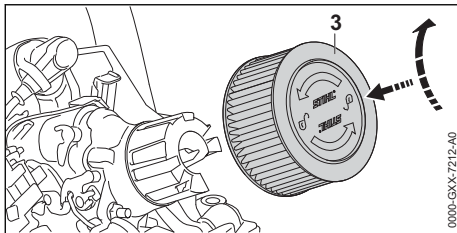

- ▶ Oro filtrą (3) įspausti tanka ir pagal laikrodžio rodyklę sukti tol, kol oro filtras (3) užsifiksuos. Užrašas "STIHL" išlygiuotas horizontaliai.
- ▶ Uždėti gaubtą (2).
- ▶ Gaubto užraktus (1) pagal laikrodžio rodyklę sukti tol, kol girdimai užsifiksuos. Gaubto užraktai (1) užrakinti.

15.4 Uždegimo žvakės valymas

- ▶ Išjungti variklį ir jungti grandinės stabdį.
- ▶ Leisti motoriniam pjūklui atvėsti.

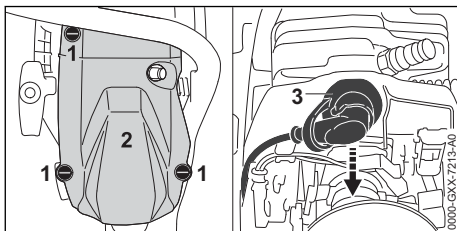

- ▶ Gaubto užraktus (1) 1/4 pasukimo pasukti prieš laikrodžio rodyklę.
- ▶ Nuimti gaubtą (2).
- ▶ Nutraukti uždegimo žvakės antgalį (3).
- ▶ Jei uždegimo žvakės sritis nešvari: uždegimo žvakės sritį nuvalyti drėgna šluoste.
- ▶ Išsukti uždegimo žvakę.
- ▶ Uždegimo žvakę nuvalyti drėgna šluoste.
- ▶ Jei uždegimo žvakė aprūdijusi: pakeisti uždegimo žvakę.

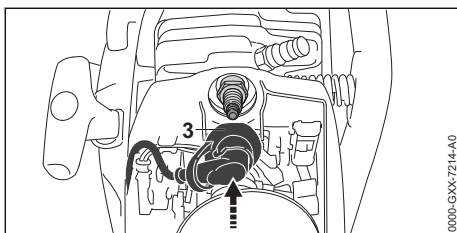

- ▶ Uždegimo žvakę įsukti ir tvirtai priveržti.
- ▶ Tvirtai užspausti uždegimo žvakės antgalį (3).
- ▶ Uždėti gaubtą (2).
- ▶ Gaubto užraktus (1) pasukti 1/4 pasukimo pagal laikrodžio rodyklę.

Gaubto užraktai užrakinti.

16 Priežiūra

16.1 Techninės priežiūros intervalai

Techninės priežiūros intervalai priklauso nuo aplinkos ir darbo sąlygų. STIHL rekomenduoja šiuos techninės priežiūros intervalus:

Grandinės stabdys

- ▶ Grandinės stabdžio techninę priežiūrą toliau nurodytais intervalais pavesti STIHL prekybos atstovui:
 - Naudojant visą dieną: kas ketvirtį
 - Naudojant dalį dienos: kas pusę metų
 - Naudojant retkarčiais: kas metus

Kas 100 darbo valandų

- ▶ Pakeisti uždegimo žvakę.

Kas savaitę

- ▶ Patikrinti varančiąją žvaigždutę.
- ▶ Patikrinti pjovimo juostą ir pašalinti šerpetas.
- ▶ Patikrinti ir pagaląsti pjovimo grandinę.

Kas mėnesį

- ▶ Išvalyti oro filtrą.
- ▶ STIHL prekybos atstovui pavesti išvalyti alyvos bakelį.
- ▶ STIHL prekybos atstovui pavesti išvalyti degalų bakelį.
- ▶ STIHL prekybos atstovui pavesti išvalyti įsiurbimo galvutę degalų bakelyje.

Kas metus

- ▶ STIHL prekybos atstovui pavesti pakeisti įsiurbimo galvutę degalų bakelyje.

16.2 Pjovimo juostos šerpetų pašalinimas

Ant pjovimo juostos kraštų gali susidaryti šerpetos.

- ▶ Šerpetas pašalinti su plokščia dilde arba STIHL pjovimo juostos valytuvu.
- ▶ Jeigu kyla neaiškumų: kreiptis į STIHL specializuotą pardavėją.

16.3 Pjovimo grandinės galandinimas

Reikia turėti įgūdžių, kad teisingai paaštrinti pjovimo grandinę.

STIHL dildės, STIHL galandinimo šablonai, STIHL galandinimo įrankiai ir brošiūra "STIHL pjovimo grandinių aštrinimas", padės teisingai paaštrinti pjovimo grandinę. Brošiūrą rasite www.stihl.com/sharpening-brochure.

STIHL rekomenduoja dėl pjovimo grandinės aštrinimo kreiptis į STIHL specializuotos prekybos atstovą.

! ISPEJIMAS

- Pjovimo grandinės pjaunamieji dantukai aštrūs. Naudotojas gali įsipjauti.
 - ▶ Mūvėti darbines pirštines iš atsparios medžiagos.

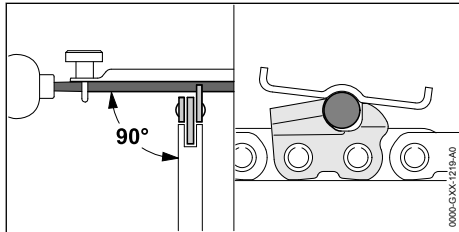

- ▶ Kiekvieną pjovimo dantuką aštrinti apvalia dilde taip, kad būtų išpildytos sekančios sąlygos:
 - Apvali dildė turi tikti prie pjovimo grandinės žingsnio.
 - Apvali dildė turi būti braukiama iš vidaus į išorę.
 - Apvali dildė turi būti braukiama stačiu kampu į pjovimo juostos šoninį paviršių.

– Laikomasi 30° galandimo kampo.

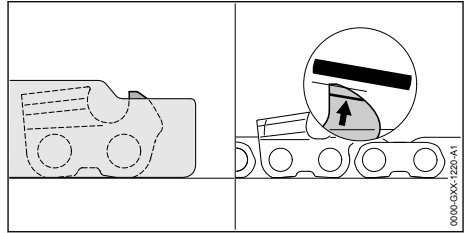

- ▶ Gylio ribotuvą su plokščia dilde taip žeminti, kad ji su STIHL kalibruota plokšte būtų paraleliai nudilimo atžymai. STIHL kalibruota plokštelė turi atitikti pjovimo grandinės žingsnį.
- ▶ Iškilus neaiškumų: kreiptis į STIHL specializuotos prekybos atstovą.

17 Remontas

17.1 Motorinį pjūklą, pjovimo juostą ir grandinę sutaisyti.

Naudotojas neturi teisės pats remontuoti motorinį pjūklą, pjovimo juostą ir grandinę.

- ▶ Jeigu pažeisti motorinis pjūklas, pjovimo juosta ar grandinė: motorinio pjūklo, pjovimo juostos ar grandinės nenaudoti, kreiptis į STIHL specializuotos prekybos atstovą.

18 Gedimų šalinimas

18.1 Motorinio pjūklo gedimų šalinimas

Daugumos sutrikimų priežastis yra ta pati.

- ▶ Imtis tokių priemonių:
 - ▶ Išvalyti oro filtrą.
 - ▶ Išvalyti arba pakeisti uždegimo žvakę.
 - ▶ Nustatyti žiemos arba vasaros režimą.
- ▶ Jei sutrikimas išliks: imtis lentelėje nurodytų priemonių.

Sutrikimas	Priežastis	Pagalba
Variklio nepavyksta paleisti.	Degalų bake nepakanka degalų.	▶ Sumaišyti degalus ir pripilti jų į variklio pjūklą.
	Variklis užsisiurbė.	▶ Išleisti orą iš degimo kameros.
	Per karštas karbiuratorius.	▶ Leisti atvėsti motoriniam pjūklui.
	Apledėjęs karbiuratorius.	▶ Motorinį pjūklą pašildyti iki +10 °C.
Tuščiaja eiga variklis veikia netolygiai.	Apledėjęs karbiuratorius.	▶ Motorinį pjūklą pašildyti iki +10 °C.
Tuščiaja eiga variklis išsijungia.	Apledėjęs karbiuratorius.	▶ Motorinį pjūklą pašildyti iki +10 °C.
Variklis blogai greitėja.	Pjovimo grandinė per stipriai įtempta.	▶ Pjovimo grandinę tinkamai įtempti.
	Grandinių tepimo sistema tiekia per mažai	▶ Padidinti tiekiamos alyvos kiekį.

Sutrikimas	Priežastis	Pagalba
	pjovimo grandinių tepimo alyvos.	
Variklis nepasiekia didžiausio sūkių skaičiaus.	Motorinis pjūklas blogai pritaikytas prie aplinkos sąlygų.	► Sukalibruoti motorinį pjūklą.
Didinant sūkių skaičių, pjovimo grandinė nepradedą veikti.	Grandinės stabdys įjungtas.	► Išjungti pjov.grand.stabdį.
	Pjovimo grandinė per stipriai įtempta.	► Pjovimo grandinę tinkamai įtempti.
	Pjovimo juostos kreipiamoji žvaigždutė užblokuota.	► Pjovimo juostos kreipiamąją žvaigždutę išvalyti STIHL derių tirpikliu.
Dirbant rūksta arba kvepia degėsiais.	Pjovimo grandinė blogai išgaląsta.	► Pjovimo grandinę aštrinti teisingai.
	Alyvos bake per mažai pjovimo grandinių tepimo alyvos.	► Įpilti grandinių tepimo alyvos
	Grandinių tepimo sistema tiekia per mažai pjovimo grandinių tepimo alyvos.	► Padidinti tiekiamos alyvos kiekį.
	Pjovimo grandinė per stipriai įtempta.	► Pjovimo grandinę tinkamai įtempti.
	Motorinis pjūklas netinkamai naudojamas.	► Paprašykite paaiškinti, kaip naudoti, ir pasitreniruokite.

18.2 Degimo kameros išvedinimas

- Įjungti grandinės stabdį.

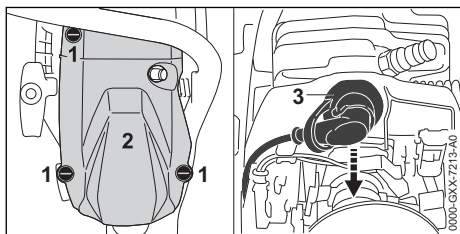

- Gaubto užraktus (1) pasukti 1/4 pasukimo prieš laikrodžio rodyklę.
- Nuimti gaubtą (2).
- Nutraukti uždegimo žvakės antgalį (3).
- Išsukti uždegimo žvakę.
- Išdžiovinti uždegimo žvakę.

⚠ ISPEJIMAS

- Jei užvedimo rankenėlė ištraukiama nuėmus uždegimo žvakės antgalį, kibirkštys gali patekti į išorę. Degioje arba sprogioje aplinkoje kibirkštys gali sukelti gaisrus ir sprogiumus. Žmonės gali būti sunkiai ar mirtinai sužaloti arba galima patirti materialinės žalos.
 - Kombinuotąją svirtį nustatyti į padėtį ir laikyti, kol užvedimo rankenėlė bus ištraukta.
- Kombinuotąją svirtį nustatyti į padėtį ir laikyti.
- Užvedimo rankenėlę keletą kartų ištraukti ir vėl įleisti. Degimo kamera išvedinta.
- Uždegimo žvakę įsukti ir tvirtai priveržti.

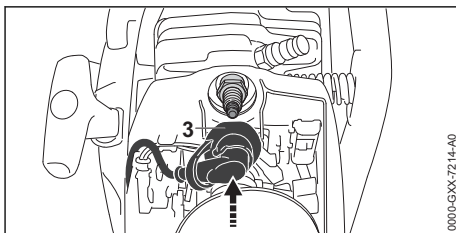

- ▶ Tvirtai užspausti uždegimo žvakės antgalį (3).
- ▶ Uždėti gaubtą (2).
- ▶ Gaubto užraktus (1) pagal laikrodžio rodyklę sukti tol, kol girdimai užsifiksuos. Gaubto užraktai užrakinti.

19 Techniniai daviniai

19.1 Motorinis pjūklas STIHL MS 400 C-M

- Cilindro darbinis tūris: 66,8 cm³
- Galia pagal ISO 7293: 4,0 kW (5,4 AG)
- Laisvos eigos sūkių skaičius pagal ISO 11681: 2800 ± 50 1/min.
- Leistinos uždegimo žvakės: NGK CMR6H von STIHL
- Uždegimo žvakės atstumas tarp elektrodų: 0,5 mm
- Svoris su tuščiu degalų bakeliu, tuščiu alyvos bakeliu, be pjovimo juostos ir be pjovimo grandinės: 5,8 kg
- Didžiausioji degalų bakelio talpa: 600 cm³ (0,6 l)
- Didžiausioji alyvos bakelio talpa: 325 cm³ (0,325 l)

19.2 Varančiosios žvaigždutės ir grandinės greičiai

Galima naudoti toliau nurodytas varančiąsias žvaigždutes:

- 7 dantų, skirta 3/8"
- Didžiausiasis grandinės greitis pagal ISO 11681: 28,9 m/s
- Grandinės greitis esant didžiausiajai galiai 21,7 m/s

19.3 Minimalus pjovimo juostų griovelio gylis

Minimalus griovelio gylis priklauso nuo pjovimo juostos žingsnio.

- 3/8": 6 mm

20 Pjovimo juostos ir pjovimo grandinės deriniai

20.1 Motorinis pjūklas STIHL MS 400 C-M

Žingsnis	Varančiojo narelio storis / griovelio plotis	Ilgis	Pjovimo juosta	Kreipiamosios žvaigždutės dantų skaičius	Varančiųjų narelių skaičius	Pjovimo grandinė
3/8"	1,6 mm	40 cm	Rollomatic E	11	60	36 RS (tipas 3621) 36 RS3 (tipas 3626) 36 RM (tipas 3652)
			Rollomatic ES			
		45 cm	Rollomatic E	11	66	
			Rollomatic ES			
		50 cm	Rollomatic E	11	72	

19.4 Garso ir vibracijos vertės

- Garso slėgio lygis L_{peq}, išmatuotas pagal ISO 22868: 107 dB(A). Garso slėgio lygio K vertė yra 2 dB(A).
- Garso galios lygis L_w, išmatuotas pagal ISO 22868: 118 dB(A). Garso galios lygio K vertė yra 2 dB(A).
- Vibracijos vertė a_{hv, eq} išmatuota pagal ISO 22867:
 - Vamzdinė rankena: 3,5 m/s². Vibracijų vertės K vertė yra 2 m/s².
 - Valdymo rankena: 3,5 m/s². Vibracijų vertės K vertė yra 2 m/s².

Informacijos, kaip vykdomi direktyvos 2002/44/EB reikalavimai darbuotojams nuo vibracijų apsaugoti, galima rasti www.stihl.com/vib.

19.5 REACH

REACH pažymi ES potvarkį dėl registravimo, vertinimo ir chemikalų leistinas normas.

Informacijas apie atitikimą REACH potvarkiui (ES) Nr. rasite www.stihl.com/reach.

19.6 Išmetamųjų dujų emisijos vertė

ES tipo patvirtinimo metodu išmatuota CO₂ vertė yra nurodyta www.stihl.com/co2 puslapyje kartu su konkreto gaminio techniniais duomenimis.

Išmatuota CO₂ vertė nustatyta remiantis tipišku varikliu taikant standartizuotą tikrinimo metodą laboratorijos sąlygomis ir nėra aiški arba numanoma konkretaus variklio eksploatacinių charakteristikų garantija.

Jei laikomasi šioje naudojimo instrukcijoje aprašytos paskirties ir nurodytos techninės priežiūros, išmetamųjų dujų emisijos vertei keliami reikalavimai išpildomi. Bet kokia variklio modifikacija panaikina leidimą jį eksploatuoti.

Žingsnis	Varančiojo narelio storis / griovelio plotis	Ilgis	Pjovimo juosta	Kreipiamosios žvaigždutės dantų skaičius	Varančiųjų narelių skaičius	Pjovimo grandinė
			Rollomatic ES			36 RM3 (tipas 3664) 36 RD3 (tipas 3683)
			"Rollomatic ES Light"			
		55 cm	Duromatic E	-		
			Rollomatic ES	11	76	
		63 cm	Rollomatic E			
			Rollomatic ES	11	84	
			"Rollomatic ES Light"			

Pjovimo juostos pjovimo ilgis priklauso nuo naudojamo motorinio pjūklo ir naudojamos pjovimo grandinės. Faktinis pjovimo juostos pjovimo ilgis gali būti mažesnis nei nurodytas ilgis.

21 Atsarginės dalys ir priedai

21.1 Atsarginės dalys ir priedai

STIHL Šie simboliai žymi originalias
STIHL atsargines dalis ir originalius
STIHL priedus.

STIHL rekomenduoja naudoti originalias STIHL atsargines dalis ir originalius STIHL priedus.

Nors nuolat stebi rinką, STIHL negali įvertinti kitų gamintojų atsarginių dalių ir priedų patikimumo, saugos bei tinkamumo, todėl tokius naudojant, STIHL negali už juos garantuoti.

STIHL originalių atsarginių dalių ir STIHL originalių priedų galima įsigyti iš STIHL specializuoto prekybos atstovo.

22 Utilizavimas

22.1 Motorinio pjūklo utilizavimas

Aktuali informacija apie utilizaciją yra pas STIHL specializuotos prekybos atstovą.

- Motorinį pjūklą, pjovimo juosta, pjovimo grandinę, degalus, benzina, dvitaktę variklių alyvą, priedus ir pakuotę utilizuoti pagal nurodymus ir nekenkiant aplinkai.

23 ES- atitikties sertifikatas

23.1 Motorinis pjūklas STIHL MS 400 C-M

ANDREAS STIHL AG & Co. KG
Badstraße 115
D-71336 Waiblingen

Vokietija

prisiimdama visą atsakomybę deklaruoja, kad

- Rūšis: Motorinis pjūklas
- Gamintojo prekių ženklas: STIHL
- Tipas: MS 400 C-M
- Serijos numeris: 1140
- Cilindro darbinis tūris: 66,8 cm³

atitinka jam taikomas direktyvų 2011/65/ES, 2006/42/EB, 2014/30/ES ir 2000/14/EB nuostatas ir yra suprojektuotas bei pagamintas vadovaujantis toliau išvardytų standartų versijomis, galiojusioms pagaminimo metu:
EN ISO 11681-1, EN 55012 ir EN 61000-6-1.

EB tipo tyrimą pagal direktyvos 2006/42/EB 12.3(b) str. atliko: DPLF, Deutsche Prüf- und Zertifizierungsstelle für Land- und Forsttechnik GbR (NB 0363), Spremberger Straße 1, 64823 Groß-Umstadt, Vokietija

- Sertifikavimo numeris: K-EG-2018/8494
- Išmatuotas ir garantuotas garso galios lygis buvo nustatytas remiantis direktyvos 2000/14/EB V priedu ir taikant ISO 9207 standartą.
- Išmatuotas garso galios lygis: 118 dB(A)
- Garantuotas garso galios lygis: 120 dB(A)

Techniniai dokumentai saugomi ANDREAS STIHL AG & Co. KG Gaminių patvirtinimo skyriuje.

Pagaminimo metai ir įrenginio numeris nurodyti ant motorinio pjūklo.

Waiblingen, 2020-02-03

ANDREAS STIHL AG & Co. KG



[monės vardas]

Dr. Jürgen Hoffmann, Gaminių duomenų, jiems taikomų nuostatų ir patvirtinimo skyriaus vadovas

Saturs

1	Priekšvārds.....	30
2	Informācija par šo lietošanas instrukciju...	30
3	Pārskats.....	30
4	Drošības norādījumi.....	32
5	Motorzāģa sagatavošana darbam.....	38
6	Motorzāģa montāža.....	39
7	Kēdes bremzes bloķēšana un atlaišana...	41
8	Degvielas samaisīšana un motorzāģa uzpilde.....	41
9	Motora iedarbināšana un apturēšana.....	43
10	Motorzāģa pārbaude.....	44
11	Strādāšana ar motorzāģi.....	45
12	Pēc darba.....	51
13	Transportēšana.....	51
14	Uzglabāšana.....	51
15	Tīrīšana.....	51
16	Apkope.....	53
17	Remonts.....	54
18	Traucējumu novēršana.....	54
19	Tehniskie dati.....	55
20	Vadsliēžu un zāģa ķēžu kombinācijas.....	56
21	Rezerves daļas un piederumi.....	57
22	Utilizēšana.....	57
23	ES atbilstības deklarācija.....	57

1 Priekšvārds

Cienītais klient, cienījamā kliente!

Mēs priecājamies, ka esat izvēlēties STIHL. Mēs attīstām un ražojam savus augstākās kvalitātes izstrādājumus atbilstoši savu klientu prasībām. Šādi rodas izstrādājumi, kas ir īpaši uzticami arī smagos apstākļos.

STIHL nodrošina arī augstāko servisa kvalitāti. Mūsu tirgotāji garantē profesionālas konsultācijas un apmācību, kā arī visaptverošu tehnisku apkalpošanu.

STIHL vienmēr ilgtspējīgu un atbildīgu rūpējas par dabu. Šī lietošanas instrukcija sniedz jums atbalstu, lai jūs ilgstoši, droši un veidei draudzīgi varētu lietot savu STIHL Produkt ražošanu.

Mēs pateicamies par jūsu uzticību un vēlam jums izdošanos ar jūsu STIHL izstrādājumu.

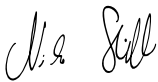

Dr. Nikolaus Stihl

SVARĪGI! PIRMS LIETOŠANAS IZLASIET UN SAGLABĀJIET.

2 Informācija par šo lietošanas instrukciju

2.1 Brīdinājuma norāžu apzīmēšana tekstā



BRĪDINĀJUMS

- Norāde sniedz informāciju par apdraudējumam, kas var izraisīt smagas traumas vai nāvi.
 - Minētās darbības var novērst smagas traumas vai nāvi.

NORĀDĪJUMS

- Norāde sniedz informāciju par apdraudējumam, kas var izraisīt mantiskos bojājumus.
 - Minētās darbības var novērst mantiskos bojājumus.

2.2 Simboli tekstā



Šis simbols sniedz norādi uz nodaļu šajā lietošanas instrukcijā.

3 Pārskats

3.1 Motorzāģis

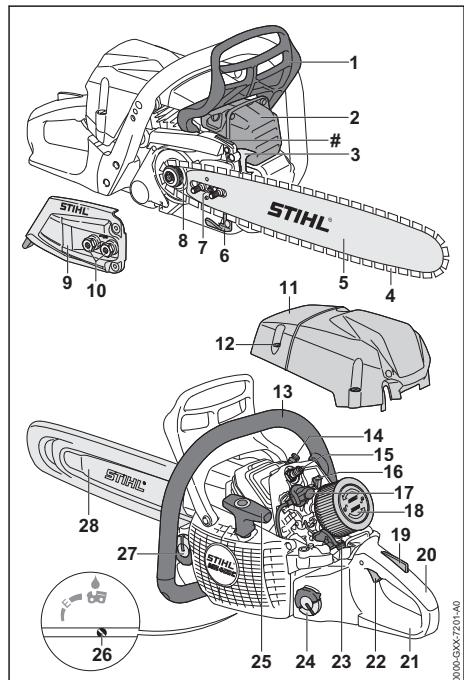



- 1 Priekšējais rokas aizsargs**
Priekšējais rokas aizsargs aizsargā kreiso roku no kontakta ar zāģa ķēdi, tas ir paredzēts ķēdes bremzes ieslēgšanai un atsitiena gadījumā tas automātiski aktivizē ķēdes bremzes.
- 2 Trokšņa slāpētājs**
Klusinātājs samazina motorzāģa trokšņa izmešus.
- 3 Robainais aizturis**
Robainais aizturis darba laikā balsta motorzāģi pret koku.
- 4 Zāģa ķēde**
Zāģa ķēde zāģē koku.
- 5 Vadsliede**
Vadsliede vada zāģa ķēdi.
- 6 Ķēdes atbalsts**
Ķēdes atbalsts uztver nomestu vai pārplīsušu zāģa ķēdi.
- 7 Spriegošanas skrūve**
Spriegošanas skrūve paredzēta ķēdes spriegojuma iestatīšanai.
- 8 Ķēdes rats**
Ķēdes rats nodrošina zāģa ķēdes piedziņu.
- 9 Ķēdes rata pārsegs**
Ķēdes rata pārsegs paredzēts ķēdes rata pārsegšanai, un tā nostiprina vadsliedi pie motorzāģa.
- 10 Uzgriežņi**
Uzgriežņi nostiprina ķēdes rata pārsegu pie motorzāģa.
- 11 Pārsegs**
Apvalks nosedz motoru.
- 12 Pārsega fiksators**
Pārsega fiksators nostiprina pārsegu pie motorzāģa.
- 13 Roktura caurule**
Roktura caurule ir paredzēta motorzāģa turēšanai, virzīšanai un pārnēsāšanai.
- 14 Dekompresijas vārsts**
Dekompresijas vārsts atvieglo motora iedarbināšanu.
- 15 Aizdedzes svece**
Aizdedzes svece aizdedzina degvielas-gaisa maisījumu motorā.
- 16 Aizbīdnis**
Aizbīdnis paredzēts vasaras vai ziemas režīma iestatīšanai.

- 17 Aizdedzes sveces uzgalis**
Aizdedzes sveces uzgalis savieno aizdedzes vadu ar aizdedzes sveci.
- 18 Gaisa filtrs**
Gaisa filtrs filtrē motora iesūkto gaisu.
- 19 Gāzes sviras fiksators**
Gāzes sviras fiksators paredzēts gāzes sviru atbloķēšanai.
- 20 Vadības rokturis**
Vadības rokturis paredzēts motorzāģa vadībai, turēšanai un vadīšanai.
- 21 Aizmugurējais rokas aizsargs**
Aizmugurējais rokas aizsargs aizsargā labās puses roku pret kontaktu ar nomestu vai pārplīsušu zāģa ķēdi.
- 22 Gāzes svira**
Gāzes svira paredzēta motora paātrināšanai.
- 23 Kombinētā svira**
Kombinētā svira paredzēta motora iedarbināšanai, ekspluatācijai un motora izslēgšanai.
- 24 Degvielas tvertnes fiksators**
Degvielas tvertnes fiksators noslēdz degvielas tvertni.
- 25 Palaidējtroses rokturis**
Palaidējtroses rokturis paredzēts motora iedarbināšanai.
- 26 Eļļas sūkņa regulēšanas skrūve**
Eļļas sūkņa regulēšanas skrūve paredzēta zāģa ķēdes eļļas padeves daudzuma iestatīšanai.
- 27 Eļļas tvertnes vāks**
Eļļas tvertnes vāks noslēdz eļļas tvertni.
- 28 Ķēdes aizsargs**
Ķēdes aizsargs aizsargā pret kontaktu ar zāģa ķēdi.
- # Mašīnas numurs**
- 3.2 Simboli**
- Simboli var atrasties uz motorzāģa un tie nozīmē sekojošo:
-  Šis simbols apzīmē degvielas tvertni.
-  Šis simbols apzīmē zāģa ķēdes eļļas tvertni.
-  Ķēdes bremze tiek ieslēgta vai atbrīvota šajā virzienā.
-  Šis simbols norāda zāģa ķēdes kustības virzienu.

 Šis simbols apzīmē eļļas sūkņa regulēšanas skrūvi un zāģa ķēdes eļļas padeves daudzumu.

 Griešanās virziens zāģa ķēdes spriegošanai

 Šajā pozīcijā aizbīdnis ir ziemas režīmā.

 Šajā pozīcijā aizbīdnis ir vasaras režīmā.

 Šis simbols apzīmē dekompresijas vārstu.

 Šajā virzienā jānovieto kombinētā svira, lai izslēgtu motoru.

 Šajā pozīcijā jānovieto kombinētā svira, lai izslēgtu motoru.

I Šajā kombinētās sviras pozīcijā motors tiek darbināts.

 Šajā kombinētās sviras pozīcijā motors tiek iedarbināts.

 **L_{WA}** Garantētais trokšņu jaudas līmenis saskaņā ar Direktīvu 2000/14/EK (dB(A)), lai varētu salīdzināt produktu trokšņu emisiju.

4 Drošības norādījumi

4.1 Brīdinājuma simboli

Brīdinājuma simboli uz motorzāģa nozīmē:

 Ievērojiet drošības norādījumus un to pasākumus.

 Izlasiet, saprotiet un saglabāiet lietošanas instrukciju.

 Valkājiet aizsargbrilles, dzirdes aizsarglīdzekļus un aizsargķiveri.

 Ievērojiet drošības norādījumus par atsitieni un tā sekām.

4.2 Nosacījumiem atbilstīga lietošana

Motorzāģis STIHL MS 400 C-M paredzēts koku zāģēšanai, kā arī koku atzarošanai un gāšanai.

▲ BRĪDINĀJUMS

- Ja motorzāģis netiek izmantots atbilstoši noteikumiem, iespējams gūt smagas vai nāvējošas traumas un radīt mantiskos bojājumus.

- Izmantojiet motorzāģi tā, kā aprakstīts šajā lietošanas instrukcijā.

4.3 Prasības lietotājam

▲ BRĪDINĀJUMS

- Lietotāji bez instruktažas nespēj atpazīt vai novērtēt apdraudējumu, ko rada motorzāģis. Lietotājs vai citi cilvēki var gūt smagas traumas vai var tik nonāvēti.
 - Izlasiet, saprotiet un saglabāiet lietošanas instrukciju.
- Nododot motorzāģi citai personai: nododiet arī lietošanas instrukciju.
- Pārliecinieties, vai lietotājs atbilst šādām prasībām:
 - Lietotājs ir atpūties.
 - Lietotājs fiziski, sensoriski un garīgi ir spējīgs vadīt motorzāģi, kā arī ar to strādāt. Ja lietotājam ir fiziski, sensoriski vai garīgi ierobežotas spējas, viņš iekārtu drīkst lietot tikai citu uzraudzībā vai arī pēc atbildīgās personas instrukciju saņemšanas.
 - Lietotājs spēj atpazīt un novērtēt motorzāģa radītos apdraudējumus.
 - Lietotājs ir pilngadīgs vai lietotājs uzraudzībā tiek apmācīts darbam atbilstoši nacionālajiem noteikumiem.
 - Pirms pirmās motorzāģa lietošanas reizes lietotājs ir saņēmis STIHL tirgotāja vai speciālista instrukcijas.
 - Lietotājs nav alkohola, medikamentu vai narkotiku ietekmē.
- Ja lietotājs ar motorzāģi strādā pirmo reizi: sākumā pavigrinieties apaļkoka zāģēšanā uz steķa vai staķa.
- Neskaidrību gadījumā: vērsieties pie STIHL tirgotāja.
- motorzāģa aizdedzes sistēma rada elektromagnētisko lauku. Elektromagnētiskais lauks var ietekmēt sirds stimulatoru darbību. Lietotājs var gūt smagas vai nāvējošas traumas.
 - Ja lietotājs nēsā sirds stimulatoru: pārliecinieties, vai sirds stimulators netiek ietekmēts.

4.4 Apģērbs un aprīkojums

▲ BRĪDINĀJUMS

- Darba laikā garus matus iespējams ievilk motorzāģī. Lietotājs var gūt smagus savainojumus.

- ▶ Sasieniet un nostipriniet garus matus tā, lai tie atrastos virs pleciem.

- Darba laikā lielā ātrumā gaisā var tikt uz mesti priekšmeti. Lietotāji var gūt savainojumus.



- ▶ Nēsājiet cieši pieguļošas aizsargbrilles. Piemērotas aizsargbrilles, kas atbilst standartam EN 166 vai valsts noteikumiem un ir atbilstoši marķētas, ir pieejamas tirdzniecībā.

- ▶ STIHL iesaka lietot sejas aizsargu.
- ▶ Valkājiet cieši pieguļošu apģērbu ar garām piedurknēm.

- Darba laikā veidojas troksnis. Troksnis var sabojāt dzirdi.



- ▶ Lietojiet dzirdes orgānu aizsargierīci.

- Krītoši priekšmeti var radīt galvas traumas.



- ▶ Ja darba laikā var nokrist priekšmeti: lietojiet aizsargķiveri.

- Darba laikā iespējama putekļu sacelšanās un var rasties izgarojumi. Darba laikā ieelpotie putekļi un izgarojumi var kaitēt veselībai un radīt alerģiskas reakcijas.

- ▶ Ja tiek sacelti putekļi vai rodas tvaiki: nēsājiet putekļu aizsargmasku.
- Nepiemērots apģērbs var iekerties koksnē, krūmājos un motorzāgī. Lietotāji, kuriem nav piemērota apģērba, var gūt savainojumus.
- ▶ Nēsājiet pieguļošu apģērbu.
- ▶ Noņemiet šalles un rotaslietas.

- Darba laikā lietotājs var saskarties ar rotējošo zāga ķēdi. Lietotājs var gūt smagus savainojumus.

- ▶ Valkājiet garās bikses ar aizsardzību pret iegriezumiem.
- Darba laikā lietotājs var gūt koka radītus griezumus. Tīrīšanas, apkopes un remonta laikā lietotājs var saskarties ar zāga ķēdi. Lietotāji var gūt savainojumus.
- ▶ Nēsājiet izturīga materiāla darba cimdus.
- Ja lietotājam ir nepiemēroti apavi, pastāv paslīdēšanas risks. Ja lietotājs saskaras ar rotējošo zāga ķēdi, viņš var gūt griezumus. Lietotāji var gūt savainojumus.
- ▶ Valkājiet zāgēšanas zābakus ar aizsardzību pret iegriešanu.

4.5 Darba zona un apkārte

▲ BRĪDINĀJUMS

- Nepiederošas personas, bērni un dzīvnieki nespēj atpazīt un novērtēt motorzāga un uzmeto priekšmetu radītos apdraudējumus.

Nepiederošas personas, bērni un dzīvnieki var gūt smagas traumas, kā arī iespējami mantskie bojājumi.

- ▶ Nodrošiniet, lai nepiederošas personas, bērni un dzīvnieki neatrastos darba zonā.
- ▶ Neatstājiet motorzāgi bez uzraudzības.
- ▶ Nodrošiniet, lai bērni nevarētu rotaļāties ar motorzāgi.
- Kad motors darbojas, no klusinātāja izplūst karstas atgāzes. Karstas atgāzes var aizdedzināt viegli uzliesmojošus materiālus un radīt ugunsgrēkus.
- ▶ Nevērsiet atgāzu plūsmu viegli uzliesmojošu materiālu virzienā.

4.6 Drošs stāvoklis

4.6.1 Motorzāgis

Motorzāgis ir drošā stāvoklī, ja ir izpildīti šādi noteikumi:

- Motorzāgis nav bojāts.
- No motorzāga neizplūst degviela.
- Degvielas tvertnes vāks un eļļas tvertnes vāks ir aizvērti.
- Motorzāgis ir tīrs.
- Ir uzstādīts ķēdes atbalsts un tas nav bojāts.
- Ķēdes bremzes darbojas.
- Vadības elementi darbojas, un tiem nav veiktas izmaiņas.
- Ķēdes eļļošana darbojas.
- Ķēdes rata piestrādes sliedes ir dziļākas nekā 0,5 mm.
- Uzstādīta šajā lietošanas instrukcijā dotā vadsliede un zāga ķēdes kombinācija.
- Vadsliede un zāga ķēde nav uzstādīta pareizi.
- Zāga ķēde ir nospriegota pareizi.
- Šim motorzāgim ir uzstādīti oriģinālie STIHL piederumi.
- Piederumi ir pareizi uzstādīti.

▲ BRĪDINĀJUMS

- Nedrošā stāvoklī detaļas var nedarboties pareizi, drošības ierīces var neveikt savas funkcijas un var izplūst degviela. Cilvēki var gūt smagus vai nāvējošus savainojumus.
- ▶ Nestrādājiet ar bojātu motorzāgi.
- ▶ Ja no motorzāga izplūst degviela: nestrādājiet ar motorzāgi un sazinieties ar STIHL tirgotāju.
- ▶ Aizveriet degvielas tvertnes vāku un eļļas tvertnes vāku.
- ▶ Ja motorzāgis ir nefīrs: veiciet motorzāga tīrīšanu.
- ▶ Strādājiet ar uzstādītu un nebojātu ķēdes atbalstu.

- ▶ Nomainiet motorzāģi. Izņēmums: uzstādīta šajā lietošanas instrukcijā dotā vadsliedes un zāģa ķēdes kombinācija.
- ▶ Ja vadības elementi nedarbojas: nestrādājiet ar motorzāģi.
- ▶ Uzstādiet šim motorzāģim oriģinālos STIHL piederumus.
- ▶ Vadsliedi un zāģa ķēdi uzmontējiet tā, kā aprakstīts šajā lietošanas instrukcijā.
- ▶ Uzstādiet piederumus tā, kā aprakstīts šajā vai piederuma lietošanas pamācībā.
- ▶ Neievietojiet priekšmetus motorzāģa atvērumos.
- ▶ Nomainiet nolietotas vai bojātas norādījumu plāksnītes.
- ▶ Ja rodas neskaidrības: sazinieties ar STIHL tirgotāju.

4.6.2 Vadsliede

Vadsliede ir drošā stāvoklī, ja ir izpildīti šādi noteikumi:

- Vadsliede nav bojāta.
- Vadsliede nav deformēta.
- Rievas dziļums ir vienāds ar vai dziļāks par minimālo rievas dziļumu,  19.3.
- Rievas izvirkājumi ir bez atskarpēm.
- Vadsliedes rieva vai sašaurināta vai vai paplašināta.

▲ BRĪDINĀJUMS

- Nedrošā stāvoklī vadsliede nespēj pareizi vadīt zāģa ķēdi. Rotējošā zāģa ķēde var nokrist no vadsliedes. Tas var cilvēkiem radīt smagas vai nāvējošas traumas.
 - ▶ Nestrādājiet ar bojātu vadsliedi.
 - ▶ Ja rievas dziļums ir mazāks nekā minimālais rievas dziļums: nomainiet vadsliedi.
 - ▶ Reizi nedēļā noņemiet vadsliedes atskarpes.
 - ▶ Neskaidrību gadījumā: vērsieties pie STIHL tirgotāja.

4.6.3 Zāģa ķēde

Zāģa ķēde ir drošā stāvoklī, ja ir izpildīti šādi noteikumi:

- Zāģa ķēde nav bojāta.
- Zāģa ķēde ir pareizi uzasināta.
- Redzamas griezējzobu nodiluma atzīmes.

▲ BRĪDINĀJUMS

- Nedrošā stāvoklī detaļas var nedarboties pareizi, un drošības ierīces var neveikt savas funkcijas. Tas var cilvēkiem radīt smagas vai nāvējošas traumas.
 - ▶ Nestrādājiet ar bojātu zāģa ķēdi.
 - ▶ Veiciet pareizi zāģa ķēdes asināšanu.

- ▶ Neskaidrību gadījumā: vērsieties pie STIHL tirgotāja.

4.7 Degviela un uzpilde

▲ BRĪDINĀJUMS

- Šim motorzāģim lietotā degviela sastāv no benzīna un divtaktu motoreļļas maisījuma. Degviela un benzīns ir īpaši viegli uzliesmojoši. Degvielai vai benzīnam nonākot saskarē ar atklātu liesmu vai karstiem priekšmetiem, degviela vai benzīns var radīt ugunsgrēkus vai sprādzienus. Var rasties smagi vai nāvējoši savainojumi un materiālu bojājumi.
 - ▶ Aizsargājiet degvielu un benzīnu no karstuma un atklātas liesmas.
 - ▶ Neizlejiet degvielu un benzīnu.
 - ▶ Ja ir izlijusi degviela: saslaukiet degvielu ar drānu un mēģiniet motoru iedarbināt tikai pēc tam, kad visas motorzāģa detaļas ir sausas.
 - ▶ Nesmēķēt.
 - ▶ Neveiciet uzpildi uguns tuvumā.
 - ▶ Pirms degvielas uzpildes izslēdziet motoru un ļaujiet tam atdzist.
 - ▶ Motora iedarbināšanai jānotiek vismaz 3 metru attālumā no degvielas uzpildes vietas.
- Ielopotī degvielas tvaiki vai benzīna tvaiki var izraisīt cilvēkiem saindēšanos.
 - ▶ Neieelpojiet degvielas tvaikus vai benzīna tvaikus.
 - ▶ Uzpildiet degvielu labi vēdināmā vietā.
- Darba laikā vai ļoti siltos apstākļos motorzāģis uzkarst. Atkarībā no degvielas veida, augstuma, apkārtējās temperatūras un motorzāģa temperatūras degviela izplešas, un degvielas tvertnē var veidoties pārspiediens. Atverot degvielas tvertnes vāku, degvielas var izsmidzināties un aizdegties. Lietotājam iespējamas smagas traumas un iespējami mantiskie bojājumi.
 - ▶ Pirms degvielas tvertnes fiksatora atvēršanas ļaujiet motorzāģim atdzist.
 - ▶ Atveriet degvielas tvertnes fiksatoru lēni un nedariet to uzreiz pilnībā.
- Apģērbs, kas nonāk saskarē ar degvielu vai benzīnu, ir viegli uzliesmojošs. Var rasties smagi vai nāvējoši savainojumi un materiālu bojājumi.
 - ▶ Ja apģērbs nonāk saskarē ar degvielu vai benzīnu: nomainiet apģērbu.
- Degviela, benzīns un divtaktu motoreļļa var apdraudēt apkārtējo vidi.
 - ▶ Neizlejiet degvielu, benzīnu un divtaktu motoreļļu.

- ▶ Utilizējiet degvielu, benzīnu un divtaktu motoreļļu atbilstoši noteikumiem un videi draudzīgi.
- Ja degviela, benzīns un divtaktu motoreļļa nonākot saskarē ar ādu vai acīm, iespējams ādas vai acu kairinājums.
 - ▶ Izvairieties no saskares ar degvielu, benzīnu un divtaktu motoreļļu.
 - ▶ Nonākot saskarē ar ādu: attiecīgās ādas zonas nomazgāt ar lielu daudzumu ūdens un ziepēm.
 - ▶ Nonākot saskarē ar acīm: vismaz 15 minūtes skalojiet acis ar lielu ūdens daudzumu un griežieties pie ārsta.
- Motorzāga aizdedzes sistēma rada dzirksteles. Dzirksteles var izkļūt ārpusē un ugunsnedrošā vai sprādziennedrošā vidē var radīt ugunsgrēkus un sprādzienus. Var rasties smagi vai nāvējoši savainojumi un materiālu bojājumi.
 - ▶ Izmantojiet lietošanas instrukcijā norādītās aizdedzes sveces.
 - ▶ Ieskrūvējiet un cieši pievelciet aizdedzes sveci.
 - ▶ Stingri uzspiediet aizdedzes sveces uzgali.
- Ja motorzāģis ir uzpildīts ar degvielu, kas ir radīta no nepiemērota benzīna vai nepiemērotas divtaktu motoreļļas, vai arī ir izmantots nepareiza benzīna un divtaktu motoreļļas maisījuma attiecība, iespējami motorzāģa bojājumi.
 - ▶ Samaisiet degvielu tā, kā aprakstīts šajā lietošanas instrukcijā.
- Glabājot degvielu ilgāku laiku, benzīna un divtaktu motoreļļas maisījums var noslāņoties. Uzpildot motorzāģi ar noslāņotu degvielu, iespējams sabojāt motorzāģi.
 - ▶ Pirms motorzāģa uzpildes: samaisiet degvielu.
 - ▶ Izmantojiet benzīna un divtaktu motoreļļas maisījumu, kas nav vecāks par 30 dienām (STIHL MotoMix: 2 gadi).
- ▶ Iedarbiniet motoru tā, kā aprakstīts šajā lietošanas instrukcijā.
- ▶ Zāģa ķēdei saskaroties ar zāģa ķēdi vai priekšmetiem: nedarbiniet motoru.
- Lietotājs noteiktās situācijās vairs nespēj koncentrēti strādāt. Lietotājs var zaudēt kontroli pār motorzāģi, aizķerties, pakrist un gūt smagas traumas.
 - ▶ Strādājiet mierīgi un pārdomāti.
 - ▶ Ja gaismas un redzamības apstākļi ir slikti: Nestrādājiet ar motorzāģi.
 - ▶ Atsevišķa motorzāģa lietošana.
 - ▶ Nestrādājiet virs plecu augstuma.
 - ▶ Uzmanieties no šķēršļiem.
 - ▶ Strādājiet stāvoš uz zemes un turiet līdzsvaru. Ja nepieciešams strādāt augstumā: Izmantojiet pacelēju vai drošas sastatnes.
 - ▶ Rodoties noguruma pazīmēm: atpūties.
- Kad motors darbojas, tiek radītas atgāzes. Ieelpotās atgāzes var cilvēkiem radīt saindēšanos.
 - ▶ Neieelpojiet atgāzes.
 - ▶ Strādājiet ar motorzāģi labi vēdināmās vietās.
 - ▶ Sajūtot sliktu dūšu, galvassāpes, redzes traucējumus, dzirdes traucējumus vai reiboni: beidziet darbu un lūdziet ārsta palīdzību.
- Ja lietotājs lieto dzirdes aizsarglīdzekli un motors darbojas, lietotājs skaņas uztver un novērtē ierobežoti.
 - ▶ Strādājiet mierīgi un pārdomāti.
- Ja strādājot ar motorzāģi kombinētā svira atrašanās pozīcijā **▲**, lietotājs nevar ar motorzāģi strādāt kontrolēti. Lietotājs var gūt smagas traumas.
 - ▶ Pārvietojiet kombinēto sviru pozīcijā **I**.
 - ▶ Iedarbiniet motoru tā, kā aprakstīts šajā lietošanas instrukcijā.
- Ar ieslēgtu ķēdes bremzi piedodot gāzi, iespējams sabojāt ķēdes bremzi.
 - ▶ Pirms zāģēšanas atbrīvojiet ķēdes bremzi.
- Rotējošā zāģa ķēde var iegriezt lietotājam. Lietotājs var gūt smagas traumas.
 - ▶ Nepieskarieties rotējošai zāģa ķēdei.
 - ▶ Ja kāds priekšmets bloķē zāģa ķēdi: Izslēdziet motoru un ieslēdziet ķēdes bremzi. Tikai tad noņemiet priekšmetu.
- Rotējošā zāģa ķēde sasilst un izstiepjās. Ja zāģa ķēde netiek pietiekami eļļota vai nospriegota, zāģa ķēde var nokrist no vadsliedes vai pārplīst. Iespējamas smagas traumas un mantiskie bojājumi.
 - ▶ Izmantojiet zāģa ķēdes eļļu.

4.8 Darbs

4.8.1 Zāģēšana

▲ BRĪDINĀJUMS

- Ja ārpus darba zonas sauciena attālumā nav cilvēku, ārkārtas gadījumā nav iespējams sniegt palīdzību.
 - ▶ Pārliecinieties, vai ārpus darba zonas tuvumā ir cilvēki.
- Lietotājam iedarbinot motoru nepareizi, lietotājs var zaudēt kontroli pār motorzāģi. Lietotājs var gūt smagas traumas.

- ▶ Darba laikā regulāri pārbaudiet zāga ķēdes spriegojumu. Ja zāga ķēdes spriegojums ir pārāk mazs: veiciet zāga ķēdes spriegošānu.
- Ja motorzāģis darba laikā mainās vai darbojas neparasti, tas var būt nedrošā stāvoklī. Iespējamās smagas traumas un mantiskie bojājumi.
 - ▶ Beidziet darbu un lūdziet STIHL tirgotāja palīdzību.
- Darba laikā var veidoties motorzāga radīta vibrācija.
 - ▶ Valkājiet cimdus.
 - ▶ Atpūties.
 - ▶ Rodoties asins cirkulācijas traucējumiem: griezieties pie ārsta.
- Ja rotējošā zāga ķēde saskaras ar cietu priekšmetu, iespējama dzirksteļu veidošanās. Dzirksteles ugunsnedrošā vidē var radīt ugunsgrēkus. Iespējamās smagas traumas vai pat nāve un mantiskie bojājumi.
 - ▶ Nestrādājiet ugunsnedrošā vidē.
- Pēc gāzes sviras atlaišanas zāga ķēde īsu brīdi turpina griezties. Rotējošā zāga ķēde lietotājam var radīt griezumus. Iespējamās smagas traumas.
 - ▶ Nogaidiet, līdz zāga ķēde vairs negriežas.

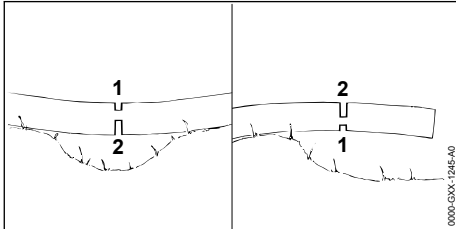

▲ BRĪDINĀJUMS

- Zāģējot nospriegotu koku, iespējama vadslīdes nosprūšana. Lietotājs var zaudēt kontroli pār motorzāģi un gūt smagas traumas.
 - ▶ Vispirms spiedes slodzei pakļautajā pusē izdariet atslodzes zāģējumu (1), bet pēc tam veiciet pārzāģēšanu (2) no stiepes slodzei pakļautās puses.

4.8.2 Zaru zāģēšana

▲ BRĪDINĀJUMS

- Veicot vispirms koka atzarošanu apakšpusē, zari vairs nebalsta koku uz zemes. Darba laikā koks var kustēties. Tas var cilvēkiem radīt smagas vai nāvējošas traumas.
 - ▶ Lielākus zarus nozāģējiet tikai pēc koka sagarināšanas.
 - ▶ Nestrādājiet stāvoz uz stumbra.

- Atzarošanas laikā nozāģētais zars var nokrist. Lietotājs var pakļūpt, apkrīst un gūt smagas traumas.
 - ▶ Veiciet atzarošanu no stumbra celma koka vainaga virzienā.

4.8.3 Koku gāšana

▲ BRĪDINĀJUMS

- Neapmācītas personas nespēj novērtēt gāšanas laikā radīto apdraudējumu. Iespējamās smagas traumas vai pat nāve un mantiskie bojājumi.
 - ▶ Neskaidrību gadījumā: negāziet kokus pats.
- Gāšanas laikā koks un zari var uzkrīst cilvēkiem un priekšmetiem. Iespējamās smagas traumas vai pat nāve un mantiskie bojājumi.
 - ▶ Nosakiet koka krišanas virzienu tā, lai vieta, kurā koks nokrīt, būtu brīva.
 - ▶ Nodrošiniet, lai nepiederošas personas, bērni un dzīvnieki darba zonai netuvotos tuvāk par 2,5 koku garumiem.
 - ▶ Pirms gāšanas izņemiet no koka vainaga noliekus vai sausus zarus.
 - ▶ Ja no koka vainaga noliekus vai sausus zarus nav iespējams izņemt: negāziet koku.
 - ▶ Vērojiet koka vainagu un blakus esošo koku vainagus un izvairieties no krītošiem zariem.
- Kokam krītot, stumbrs var salūzt vai atsisties lietotāja virzienā. Lietotājs var gūt smagas vai nāvējošas traumas.
 - ▶ Plānojiet evakuācijas ceļu koka sānos.
 - ▶ Ejiet pa evakuācijas ceļu atmuguriski un vērojiet krītošo koku.
 - ▶ Neejiet atmuguriski uz leju pa nogāzi.
- Šķēršļi darba zonā un evakuācijas ceļā var radīt lietotājam šķēršļus. Lietotājs var aizķerties un pakrist. Lietotājs var gūt smagas vai nāvējošas traumas.
 - ▶ Nonemiet šķēršļus darba zonā un evakuācijas ceļā.
- Iezāģējot vai pārāk ātri nozāģējot nepabeigto zāģējumu, drošības joslu vai atbalsta joslu, vairs nav iespējams ievērot gāšanas virzienu un koks var nokrist ātrāk. Iespējamās smagas traumas vai pat nāve un mantiskie bojājumi.
 - ▶ Neiezāģējiet vai nenozāģējiet nepabeigtā zāģējuma vietu.
 - ▶ Pārzāģējiet drošības joslu vai atbalsta joslu pēdējo.
 - ▶ Ja koks sāk krist ātrāk nekā plānots: pārtrauciet pēdējo zāģējumu un atkāpieties pa evakuācijas ceļu.
- Ja rotējošā zāga ķēde vadslīdes gala augšējās ceturtdaļas zonā saskaras ar cietu ķīli un

tiek ātri nobremzēta, iespējams atsitiens. Tas var cilvēkiem radīt smagas vai nāvējošas traumas.

- ▶ Izmantojiet alumīnija vai plastmasas ķīļus.
- Ja koks pilnībā nenokrīt zemē vai paliek karājoties citā kokā, lietotājs nespēj kontrolēti pabeigt gāšanu.
- ▶ Pārtrauciet gāšanu un ar vinču vai piemērotu transportlīdzekli novelciet koku lejā.

4.9 Reakcijas spēki

4.9.1 Atsitiens

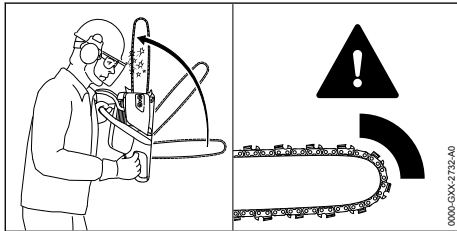

Atsitiens var rasties šādu iemeslu dēļ:

- Rotējošā zāga ķēde vadsliedes gala augšējās ceturtdaļās zonā saskaras ar cietu priekšmetu un tiek ātri nobremzēta.
- Rotējošā zāga ķēde vadsliedes galā ir nosprūdsusi.

Ķēdes bremzes nespēj novērst pretsitienu.

▲ BRĪDINĀJUMS

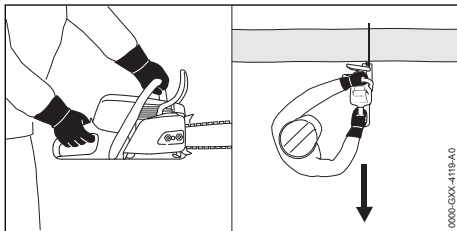

- Rodoties atsienam, motorzāģis var tikt pagrūsts lietotāja virzienā. Lietotājs var zaudēt kontroli pār motorzāģi un gūt smagas vai nāvējošas traumas.
 - ▶ Turiet motorzāģi ar abām rokām.
 - ▶ Netuviniet ķermeni pagarinātajai motorzāģa kustības zonai.
 - ▶ Strādājiet tā, kā aprakstīts šajā lietošanas instrukcijā.
 - ▶ Nestrādājiet ar vadsliedes gala augšējās ceturtdaļās zonu.
 - ▶ Strādājiet ar pareizi uzasinātu un pareizi nospriegotu zāga ķēdi.
 - ▶ Izmantojiet zāga ķēdi ar samazinātām atsietiena īpašībām.

- ▶ Izmantojiet vadsliedi ar mazu sliedes galviņu.
- ▶ Zāģējiet ar pilnu gāzi.

4.9.2 Ievilkšana

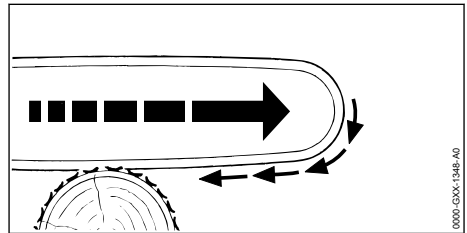

Strādājot ar vadsliedes apakšpusi, motorzāģis tiek vilkts prom no lietotāja.

▲ BRĪDINĀJUMS

- Ja rotējošā zāga ķēde saskaras ar cietu priekšmetu un tiek ātri nobremzēta, motorzāģis iespējams tiek ātri virzīts virzienā prom no lietotāja. Lietotājs var zaudēt kontroli pār motorzāģi un gūt smagas vai nāvējošas traumas.
 - ▶ Turiet motorzāģi ar abām rokām.
 - ▶ Strādājiet tā, kā aprakstīts šajā lietošanas instrukcijā.
 - ▶ Vadiet vadsliedi griezuma vietā taisni.
 - ▶ Pareizi uzlieciet robaino aizturi.
 - ▶ Zāģējiet ar pilnu gāzi.

4.9.3 Atsitiens

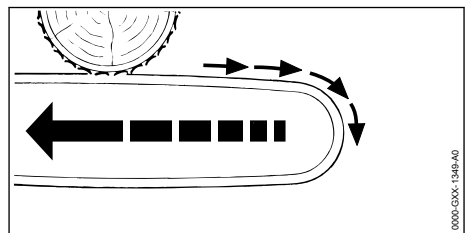

Strādājot ar vadsliedes augšpusi, motorzāģis tiek grūsts lietotāja virzienā.

▲ BRĪDINĀJUMS

- Ja rotējošā zāga ķēde saskaras ar cietu priekšmetu un tiek ātri nobremzēta, motorzāģis iespējams tiek ātri virzīts lietotāja virzienā. Lietotājs var zaudēt kontroli pār motorzāģi un gūt smagas vai nāvējošas traumas.
 - ▶ Turiet motorzāģi ar abām rokām.
 - ▶ Strādājiet tā, kā aprakstīts šajā lietošanas instrukcijā.
 - ▶ Vadiet vadsliedi griezuma vietā taisni.

- ▶ Zāgējiet ar pilnu gāzi.

4.10 Transportēšana

▲ BRĪDINĀJUMS

- Transportēšanas laikā motorzāģis var apgāzties vai pārvietoties. Iespējamās smagas traumas un mantiskie bojājumi.
 - ▶ Izslēdziet motoru.
 - ▶ Ieslēdziet ķēdes bremzi.
 - ▶ Uztādiet ķēdes aizsargu uz vadsliedes tā, lai tas pilnībā nosedz visu vadsliedi.
 - ▶ Nostipriniet motorzāģi ar fiksācijas siksnām, siksnām vai tīklu tā, lai tas nevarētu apgāzties un kustēties.

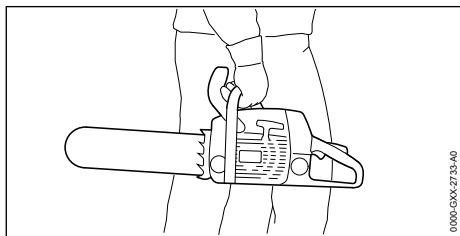

- Pēc motora darbošanās klusinātājs un motors var būt ļoti karsti. Lietotājs var gūt apdegumus.
 - ▶ Ar labo roku pārņēšāji motorzāģi aiz roktura caurules tā, lai vadsliedes būtu novietota virzienā uz aizmuguri.

4.11 Uzglabāšana

▲ BRĪDINĀJUMS

- Bērni nespēj atpazīt un novērtēt motorzāģa radīto apdraudējumu. Bērni var tikt nopietni savainoti.
 - ▶ Izslēdziet motoru.
 - ▶ Ieslēdziet ķēdes bremzi.
 - ▶ Uztādiet ķēdes aizsargu uz vadsliedes tā, lai tas pilnībā nosedz visu vadsliedi.
 - ▶ Glabājiet motorzāģi bērniem nepieejamās vietās.
- Mitruma iedarbībā motorzāģa elektriskie kontakti un metāliskās detaļas var sākt rūstēt. Iespējami motorzāģa bojājumi.
 - ▶ Glabājiet motorzāģi tīru un sausu.

4.12 Tīrīšana, apkope un remonts

▲ BRĪDINĀJUMS

- Ja tīrīšanas, apkopes un remonta laikā ir motors darbojas, zāģa ķēde var nejauši ieslēgties. Var rasties smagi savainojumi un materiālu bojājumi.
 - ▶ Izslēdziet motoru.
 - ▶ Ieslēdziet ķēdes bremzi.

- Pēc motora darbošanās klusinātājs un motors var būt ļoti karsti. Cilvēki var apdedzināties.
 - ▶ Nogaidiet, līdz klusinātājs un motors ir atdzisuši.
- Asi tīrīšanas līdzekļi, mazgāšana ar ūdens strūklu un tīrīšana smaliem priekšmetiem var sabojāt motorzāģi, vadsliedi un zāģa ķēdi. Ja motorzāģis, vadsliede un zāģa ķēde nav pareizi notīrīti, detaļas var nedarboties pareizi un drošības ierīces var pārstāt darboties. Cilvēki var gūt smagus savainojumus.
 - ▶ Motorzāģi, vadsliedi un zāģa ķēdi tīriet tā, kā aprakstīts šajā lietošanas instrukcijā.
- Ja motorzāģa apkope vai remonts netiek veikta tā, kā norādīts šajā lietošanas instrukcijā, detaļas var nedarboties pareizi un drošības ierīces var pārstāt darboties. Cilvēki var gūt smagus vai nāvējošus savainojumus.
 - ▶ Motorzāģi apkopiet vai remontējiet tā, kā aprakstīts šajā lietošanas instrukcijā.
- Ja vadsliedes un zāģa ķēdes apkope vai remonts netiek veikts tā, kā norādīts šajā lietošanas instrukcijā, detaļas var nedarboties pareizi un drošības ierīces var pārstāt darboties. Cilvēki var gūt smagus savainojumus.
 - ▶ Vadsliedi un zāģa ķēdi apkopiet vai remontējiet tā, kā aprakstīts šajā lietošanas instrukcijā.
- Zāģa ķēdes tīrīšanas vai apkopes laikā lietotājs var gūt griezumus, ko rada nažu asmeņi. Lietotāji var gūt savainojumus.
 - ▶ Nēsājiet izturīga materiāla darba cimdus.

5 Motorzāģa sagatavošana darbam

5.1 Motorzāģa sagatavošana darbam

Pirms darba uzsākšanas veiciet šādas darbības:

- ▶ Pārlicinieties, vai šādas detaļas ir drošā stāvoklī:
 - Motorzāģis, 4.6.1.
 - Vadsliede, 4.6.2.
 - Zāģa ķēde, 4.6.3.
- ▶ Motorzāģa tīrīšana, 15.1.
- ▶ Slīdes un ķēdes montāža, 6.1.1.
- ▶ Zāģa ķēdes spriegošana, 6.2.
- ▶ Zāģa ķēdes eļļas uzpilde, 6.3.
- ▶ Ķēdes rata pārbaude, 10.4.
- ▶ Motorzāģa degvielas uzpilde, 8.2.
- ▶ Vadības elementu pārbaude, 10.5.
- ▶ Ķēdes eļļošanas pārbaude, 10.6.

- ▶ Ja darbības nav iespējams veikt: Neizmantojiet motorzāģi un lūdziet STIHL tirgotāja palīdzību.

6 Motorzāģa montāža

6.1 Vadslīdes un zāģa ķēdes montāža un demontāža

6.1.1 Slīdes un ķēdes montāža

Zāģa ķēdes un vadslīde kombinācijas, kuras ir piemērotas un atļauts uzstādīt ķēdes ratam, ir dotas tehniskajos datos,  20.1.

- ▶ Izslēdziet motoru un ieslēdziet ķēdes bremzi.

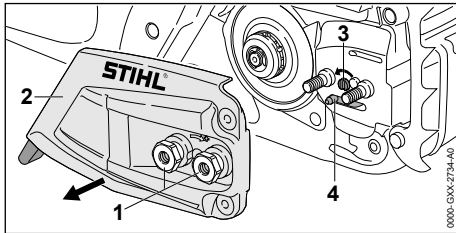

- ▶ Grieziet uzgriežņus (1) pretēji pulksteņa rādītāju kustības virzienam, līdz ķēdes rata pārsegu (2) iespējams noņemt.
- ▶ Noņemiet ķēdes rata pārsegu (2).
- ▶ Grieziet spriegošanas skrūvi (3) pretēji pulksteņa rādītāju virzienam, līdz spriegošanas bidnis (4) piekļaujas korpusa kreisajā pusē.

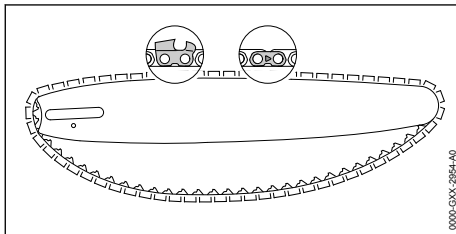

- ▶ Ievietojiet zāģa ķēdi vadslīdes gropē tā, lai augšpusē esošās zāģa ķēdes savienojuma posmu bultiņas norādītu griešanās virzienā.

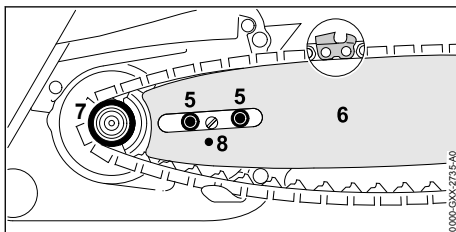

- ▶ Novietojiet vadslīdi ar zāģa ķēdi uz motorzāģa tā, lai ir izpildīti šādi nosacījumi:

- Zāģa ķēdes dzenošie posmi ir ievietoti ķēdes rata (7) zobos.
- Apcilņa skrūves (5) atrodas vadslīdes (6) gareniskajā atverē.
- Spriegošanas aizbīdņa rēdze (4) atrodas vadslīdes (6) urbumā (8).

Vadslīdes (6) novietojumam nav nozīmes.

Uzraksts uz vadslīdes (6) var būt novietots arī apgriezta virzienā.

- ▶ Atlaidiet ķēdes bremzi.

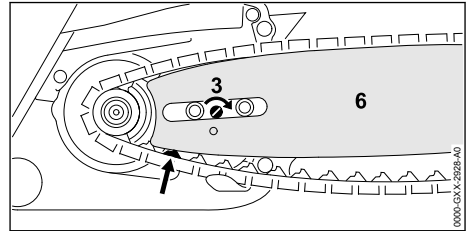

- ▶ Grieziet spriegošanas skrūvi (3) tik ilgi pulksteņa rādītāju kustības virzienā, līdz zāģa ķēde piekļaujas vadslīdei. To darot, ievadiet zāģa ķēdes dzenošos posmus vadslīdes rievā. Vadslīde (6) un zāģa ķēde piekļaujas motorzāģim.
- ▶ Ķēdes rata pārsegu (2) novietojiet uz motorzāģa tā, lai tas piekļautos motorzāģim.
- ▶ Uzskrūvējiet un cieši pievelciet uzgriežņus (1).

6.1.2 Vadslīdes un zāģa ķēdes demontāža

- ▶ Izslēdziet motoru un ieslēdziet ķēdes bremzi.
- ▶ Grieziet uzgriežņus pretēji pulksteņa rādītāju kustības virzienam, līdz ķēdes rata pārsegu iespējams noņemt.
- ▶ Noņemiet ķēdes rata pārsegu.
- ▶ Grieziet spriegošanas skrūvi līdz atdurei pretēji pulksteņa rādītāju kustības virzienam. Zāģa ķēde ir atbloķēta.
- ▶ Noņemiet vadslīdi un zāģa ķēdi.

6.2 Zāģa ķēdes spriegošana

Darba laikā zāģa ķēde izstiepijas vai savelkas.

Mainās zāģa ķēdes spriegojums. Darba laikā regulāri veiciet zāģa ķēdes spriegojuma pārbaudi un spriegošanu.

- ▶ Izslēdziet motoru un ieslēdziet ķēdes bremzi.

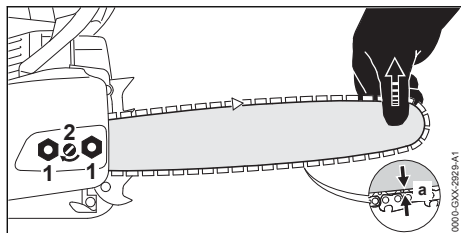

- ▶ Atskrūvējiet uzgriežņus (1)
- ▶ Atlaidiet ķēdes bremsi.
- ▶ Turot aiz smailes, paceliet vadsliedi un grieziot spriegošanas skrūvi (2) pulksteņa rādītāju kustības virzienā vai pretēji pulksteņa rādītāju kustības virzienam, līdz ir izpildīti šādi nosacījumi:
 - Atstatums a vadsliedes vidū ir no 1 mm līdz 2 mm.
 - Zāga ķēdi iespējams ar diviem pirkstiem un nelielu spēku pagriezt.
- ▶ Aiz gala vēl papildus paceliet sliedi un pievelciet uzgriežņus (1).
- ▶ Ja atstatums a vadsliedes vidū nav no 1 mm līdz 2 mm: veiciet atkārtotu zāga ķēdes spriegošanu.

6.3 Zāga ķēdes eļļas uzpilde

Zāga ķēdes eļļa eļļo un dzesē rotējošo zāga ķēdi.

- ▶ Izslēdziet motoru un ieslēdziet ķēdes bremsi.
- ▶ Novietojiet motorzāģi uz līdznes virsmas tā, lai eļļas tvertnes vāks atrastos augšpusē.
- ▶ Ar mitru drānu notīriet zonu ap eļļas tvertnes vāku.

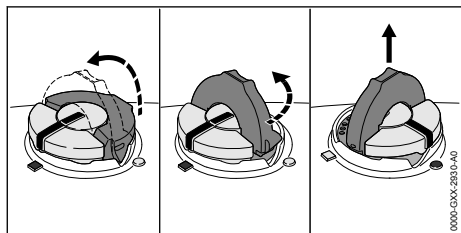

- ▶ Atliekiet eļļas tvertnes vāka stīpu.
- ▶ Grieziot eļļas tvertnes vāku līdz atdurei pretēji pulksteņa rādītāju kustības virzienam.
- ▶ Noņemiet eļļas tvertnes vāku.
- ▶ Iepildiet zāga ķēdes eļļu tā, lai tā neizlītu un eļļas tvertne nebūtu pilna līdz malai.
- ▶ Ja eļļas tvertnes vāka stīpa ir aizvērta: atlokkiet stīpu.

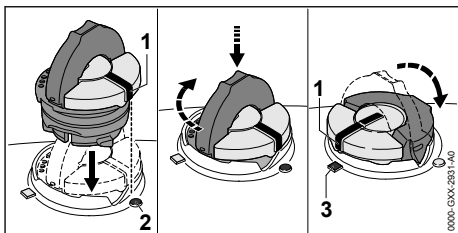

- ▶ Ievietojiet eļļas tvertnes vāku tā, lai atzīme (1) sakristu ar atzīmi (2).
- ▶ Nospiediet eļļas tvertnes vāku uz leju un pagrieziet to līdz atdurei pulksteņa rādītāju kustības virzienā.
- ▶ Eļļas tvertnes vāks dzirdami nokiņsējas. Atzīme (1) sakrīt ar atzīmi (3).
- ▶ Pārbaudiet, vai eļļas tvertnes vāku iespējams noņemt virzienā uz augšu.
- ▶ Ja eļļas tvertnes vāku nav iespējams noņemt virzienā uz augšu: aizveriet eļļas tvertnes vāka stīpu.
- ▶ Eļļas tvertne ir noslēgta.

Ja eļļas tvertnes vāku ir iespējams noņemt virzienā uz augšu, veiciet šādas darbības:

- ▶ Ievietojiet eļļas tvertnes vāku jebkurā pozīcijā.

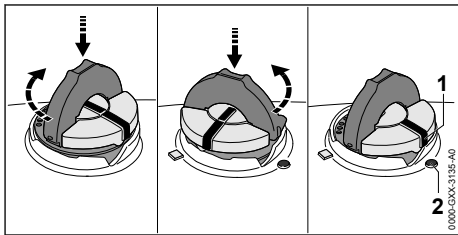

- ▶ Nospiediet eļļas tvertnes vāku uz leju un pagrieziet to līdz atdurei pulksteņa rādītāju kustības virzienā.
- ▶ Nospiediet eļļas tvertnes vāku uz leju un grieziot vāku pretēji pulksteņa rādītāja kustības virzienam, līdz atzīme (1) sakrīt ar atzīmi (2).
- ▶ Atkārtoti mēģiniet noslēgt eļļas tvertni.
- ▶ Ja eļļas tvertni joprojām nav iespējams noslēgt: nestrādājiet ar motorzāģi un sazinieties ar STIHL tirgotāju.
- ▶ Motorzāģis nav drošā stāvoklī.

6.4 Robainā aiztura uzstādīšana

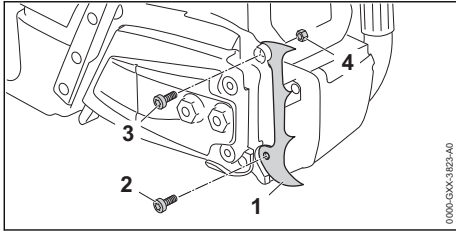

- Uzlieciet robaino aizturi (1).
- Ieskrūvējiet skrūvi (2).
- Ieskrūvējiet skrūvi (3) un turiet uzgriezni (4).
- Cieši pievelciet skrūvi (2) un skrūvi (3).

Robaino aizturi (1) aizliegts demontēt.

7 Ķēdes bremzes bloķēšana un atlaišana

7.1 Ķēdes bremzes ieslēgšana

Motorzāģis ir aprīkots ar ķēdes bremzi.

Ķēdes bremze tiek automātiski aktivēta pietiekami spēcīga zāģa atsietena gadījumā – roku aizsarga masas inerces rezultātā, vai to var ieslēgt lietotājs.

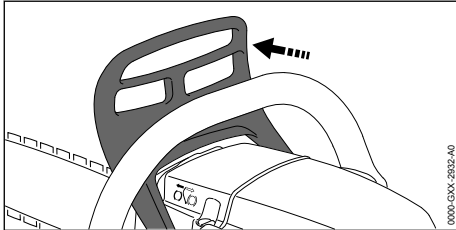

- Spiediet rokas aizsargu ar kreiso roku virzienā prom no roktura caurules.
Roku aizsargs dzirdami nofiksējas. Ķēdes bremze ir ieslēgta.

7.2 Ķēdes bremzes atbrīvošana

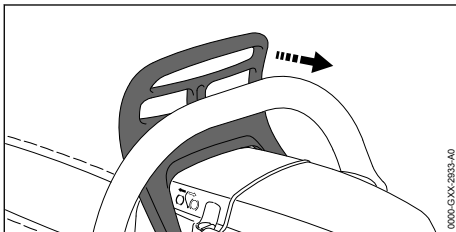

- Velciet rokas aizsargu ar kreiso roku lietotāja virzienā.

Roku aizsargs dzirdami nofiksējas. Ķēdes bremze ir atbrīvota.

8 Degvielas samaisīšana un motorzāģa uzpilde

8.1 Degvielas samaisīšana

Šim motorzāģim lietotā degviela sastāv no divtaktu motoreļļas un benzīna maisījuma ar maisījuma attiecību 1:50.

STIHL iesaka izmantot gatavo degvielas maisījumu STIHL MotoMix.

Pašam maisot degvielu, atļauts lietot tikai STIHL divtaktu motoreļļu vai citu augstas veiktspējas motoreļļu, kas atbilst šādām klasēm: JASO FB, JASO FC, JASO FD, ISO-L-EGB, ISO-L-EGC vai ISO-L-EGD.

STIHL nosaka obligāti lietot divtaktu motoreļļu STIHL HP Ultra vai līdzvērtīgu augstas veiktspējas motoreļļu, lai garantētu izmešu robežvērtības visu ražošanas lietošanas ilgumu.

- Nodrošiniet, ka benzīna oktānskaitlis ir vismaz 90 RON un alkohola saturs benzīnā nav augstāks nekā 10 %.
- Pārliecinieties, vai izmantotā divtaktu motoreļļa atbilst prasībām.
- Atkarībā no nepieciešamā degvielas daudzuma, nosakiet pareizo divtaktu motoreļļa un benzīna maisījuma attiecību 1:50. Degvielas maisījumu piemēri:
 - 20 ml divtaktu motoreļļas, 1 l benzīns
 - 60 ml divtaktu motoreļļas, 3 l benzīns
 - 100 ml divtaktu motoreļļas, 5 l benzīns
- Tīrā, degvielas uzglabāšanai atļautā kannā vispirms iepildiet divtaktu motoreļļu un pēc tam benzīnu.
- Samaisiet degvielu.

8.2 Motorzāģa degvielas uzpilde

- Izslēdziet motoru un ieslēdziet ķēdes bremzi.
- Ļaujiet motorzāģim atdzist.
- Novietojiet motorzāģi uz līdzenas virsmas tā, lai degvielas tvertnes vāks atrastos augšpusē.
- Ar mitru drānu noīrīet zonu ap degvielas tvertnes vāku.
- Atlokiet degvielas tvertnes vāka stipu.

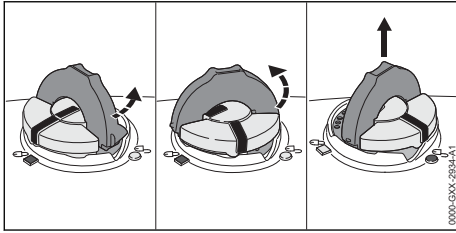

! BRĪDINĀJUMS

- Darba laikā vai ļoti siltos apstākļos motorzāģis uzkarst. Atkarībā no degvielas veida, augstuma, apkārtējās temperatūras un motorzāģa temperatūras degviela izplešas, un degvielas tvertnē var veidoties pārspiediens. Atverot degvielas tvertnes vāku, degvielas var izsmidzināties un aizdegties. Lietotājam iespējamas smagas traumas un iespējami mantiskie bojājumi.
 - ▶ Pirms degvielas tvertnes fiksatora atvēršanas ļaujiet motorzāģim atdzist.
 - ▶ Atveriet degvielas tvertnes fiksatoru lēni un nedariet to uzreiz pilnībā.

- ▶ Pagrieziet degvielas tvertnes fiksatoru par 1/8 apgriezieni pretēji pulksteņa rādītāju kustības virzienam. Ja degvielas tvertne ir zem spiediena, pārspiediens dzirdami samazinās.
- ▶ Kad pārspiediens ir pilnībā samazinājies: grieziet degvielas tvertnes fiksatoru pretēji pulksteņa rādītāja kustības virzienam, līdz degvielas tvertnes fiksatora atzīme un degvielas tvertnes atzīme savā starpā sakrīt.
- ▶ Noņemiet degvielas tvertnes vāku.

NORĀDĪJUMS

- Degviela gaismas, saules staru un ekstrēmu temperatūru ietekmē var ātri noslāņoties. Uzpildot noslāņotu degvielu, iespējams sabojāt motorzāģi.
 - ▶ Samaisiet degvielu.
 - ▶ Neuzpildiet degvielu, kas ir glabāta ilgāk nekā 30 dienas.
- ▶ Iepildiet degvielu tā, lai neizlītu degviela un līdz degvielas tvertnes malai paliktu vismaz 15 mm brīvas vietas.
- ▶ Ja degvielas tvertnes vāka stīpa ir aizvērtā: atlokiet stīpu.

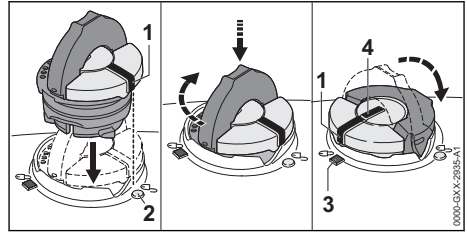

- ▶ Ievietojiet degvielas tvertnes vāku tā, lai atzīme (1) sakristu ar atzīmi (2).
- ▶ Nospiediet degvielas tvertnes vāku uz leju un pagrieziet to līdz atdurei pulksteņa rādītāju kustības virzienā. Degvielas tvertnes vāks dzirdami nofiksējas. Atzīme (1) sakrīt ar atzīmi (4) un tā ir vērsta atzīmes virzienā (3).
- ▶ Pārbaudiet, vai degvielas tvertnes vāku iespējams noņemt virzienā uz augšu.
- ▶ Ja degvielas tvertnes vāku nav iespējams noņemt virzienā uz augšu: Pielokiet degvielas tvertnes vāka stīpu. Degvielas tvertne ir noslēgta.

Ja degvielas tvertnes vāku ir iespējams noņemt virzienā uz augšu, veiciet šādas darbības:

- ▶ Ievietojiet degvielas tvertnes vāku jebkurā pozīcijā.

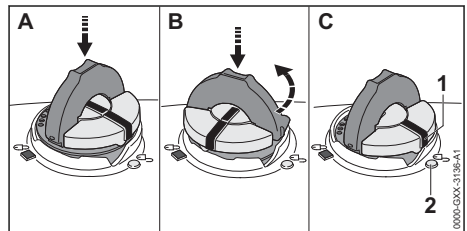

- ▶ Nospiediet degvielas tvertnes vāku uz leju un pagrieziet to līdz atdurei pulksteņa rādītāju kustības virzienā.
- ▶ Nospiediet degvielas tvertnes vāku uz leju un grieziet vāku pretēji pulksteņa rādītāju kustības virzienam, līdz atzīme (1) sakrīt ar atzīmi (2).
- ▶ Atkārtoti mēģiniet noslēgt degvielas tvertni.
- ▶ Ja degvielas tvertni joprojām nav iespējams noslēgt: nestrādājiet ar motorzāģi un sazinieties ar STIHL tirgotāju. Motorzāģis nav drošā stāvoklī.

9 Motora iedarbināšana un apturēšana

9.1 Motora iedarbināšana

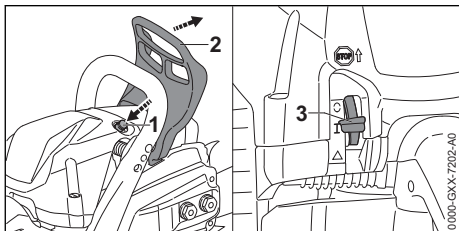

- ▶ Ieslēdziet ķēdes bremsi (2).
- ▶ Noņemiet ķēdes aizsargu.
- ▶ Iespiediet dekompresijas vārstu (1).
- ▶ Pārvietojiet kombinēto sviru (3) pozīcijā **I**.
- ▶ Ja motors ir apkārtējās vides temperatūrā:

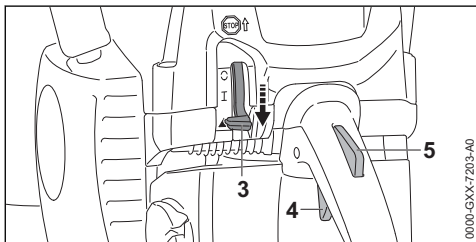

- ▶ Nospiediet gāzes sviras fiksatoru (5) un turiet to nospiestu.
 - ▶ Nospiediet gāzes sviru (4) un turiet to nospiestu.
 - ▶ Pārvietojiet kombinēto sviru (3) pozīcijā **▲** un turiet to nospiestu.
 - ▶ Atlaidiet gāzes sviru (4) un gāzes sviras fiksatoru (5).
- Kombinētā svira (3) nofiksējas pozīcijā **▲**.

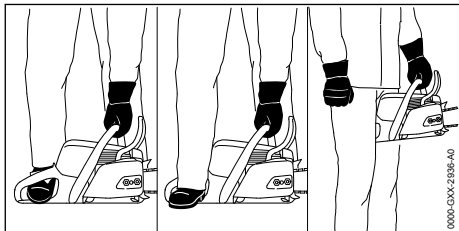

- ▶ Motorzāģi iespējams turēt 3 dažādos veidos:
 - Novietojiet motorzāģi uz līdzenas virsmas, ar kreiso roku turiet roktura cauruli tā, lai īkšķis aptvertu roktura cauruli, spiediet zāģi uz pamatnes un ar labās puses motorzāģa zābaka purngalu uzkāpiet uz aizmugurējā roktura.

- Novietojiet motorzāģi uz līdzenas virsmas, ar kreiso roku turiet roktura cauruli tā, lai īkšķis aptvertu roktura cauruli, spiediet zāģi uz pamatnes un ar labās puses motorzāģa zābaka papēdi uzkāpiet uz aizmugurējā roktura.
- Ar kreiso roku turiet roktura cauruli tā, lai īkšķis aptvertu roktura cauruli un iespiediet aizmugurējo rokturi starp ceļiem.

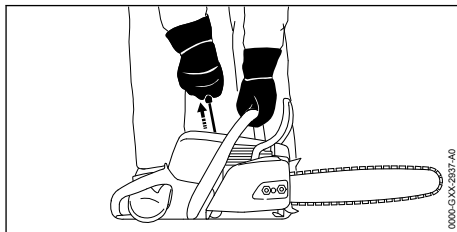

- ▶ Ar labo roku lēnām velciet palaidējtroses rokturi līdz jūtamai pretestībai.
 - ▶ Ātri izvelciet un atlaidiet palaidējtroses rokturi, līdz motors izslēdzas.
 - ▶ Kombinētā svira (3) atrodas pozīcijā **▲**. Nedaudz nospiediet gāzes sviras fiksatoru (4) un gāzes sviru (5).
- Kombinētā svira (3) pārlec pozīcijā **I**. Motors darbojas tukšgaitas režīmā.

NORĀDĪJUMS

- Ar ieslēgtu ķēdes bremsi piedodot gāzi, iespējams sabojāt ķēdes bremsi.
 - ▶ Pirms zāģēšanas atbrīvojiet ķēdes bremsi.
- ▶ Atlaidiet ķēdes bremsi. Motorzāģis ir gatavs darbam.
- ▶ Ja zāģa ķēde tukšgaitā griežas līdz:
 - ▶ Izslēdziet motoru un ieslēdziet ķēdes bremsi.
 - ▶ Neizmantojiet motorzāģi un lūdziet STIHL tirgotāja palīdzību. Motorzāģis ir bojāts.
- ▶ Ja motoru nav iespējams iedarbināt: pārvietojiet kombinēto sviru (3) pozīcijā **▲** un mēģiniet motoru iedarbināt atkārtoti.

9.2 Motora izslēgšana

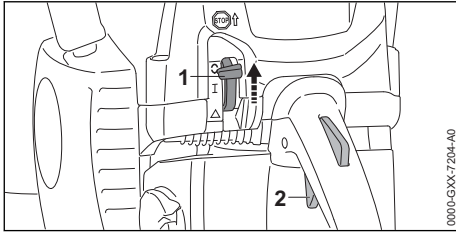

- ▶ Atlaidiet gāzes sviru (2).
Motors turpina darboties tukšgaitā.
- ▶ Pārvietojiet kombinēto sviru (1) pozīcijā **C**.
Motors apstājas un kombinētā svira (1) atgriežas pozīcijā **I**.
- ▶ Ja motors neizslēdzas:
 - ▶ Pārvietojiet kombinēto sviru pozīcijā **▲**.
Motors izslēdzas.
 - ▶ Neizmantojiet motorzāģi un lūdziet STIHL tirgotāja palīdzību.
Motorzāģis ir bojāts.

10 Motorzāga pārbaude

10.1 Kēdes rata pārbaude

- ▶ Izslēdziet motoru.
- ▶ Atlaidiet kēdes bremzi.
- ▶ Noņemiet kēdes rata pārsegu.
- ▶ Veiciet vadslīdes un zāģa ķēdes demontāžu.

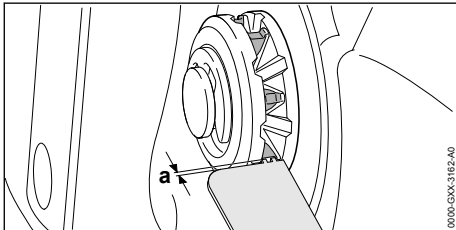

- ▶ Ar STIHL pārbaudes šablonu pārbaudiet kēdes rata piestrādes slīdes.
- ▶ Ja piestrādes slīdes ir dziļākas nekā $a = 0,5 \text{ mm}$: neizmantojiet motorzāģi un lūdziet STIHL tirgotāja palīdzību.
Nomainiet ķēdes ratu.

10.2 Vadslīdes pārbaude

- ▶ Izslēdziet motoru un ieslēdziet ķēdes bremzi.
- ▶ Veiciet slīdes un ķēdes demontāžu.

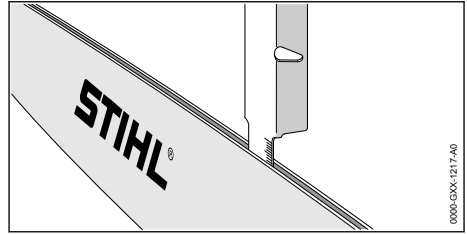

- ▶ Ar STIHL vīlēšanas šablona mērstieni veiciet rievas dziļuma mērīšanu.
- ▶ Nomainiet vadslīdi, ja ir izpildīts kāds no šiem nosacījumiem:
 - Vadslīde ir bojāta.
 - Izmērītās rievas dziļums ir mazāks nekā vadslīdes minimālais rievas dziļums, **19.3**.
 - Vadslīdes rieva ir sašaurināta vai paplašināta.
- ▶ Neskaidrību gadījumā: vērsieties pie STIHL tirgotāja.

10.3 Zāģa ķēdes pārbaude

- ▶ Izslēdziet motoru un ieslēdziet ķēdes bremzi.

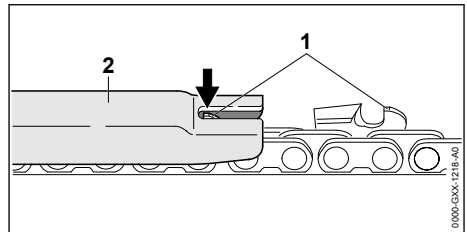

- ▶ Ar STIHL vīlēšanas šablonu (2) izmēriet dziļuma ierobežotāja (1) augstumu. STIHL vīlēšanas šablona jāatbilst zāģa ķēdes daļiņai.
- ▶ Ja dziļuma ierobežotājs (1) izvēršas virs vīlēšanas šablona (2): veiciet dziļuma ierobežotāja (1) pievīlēšanu, **16.3**.

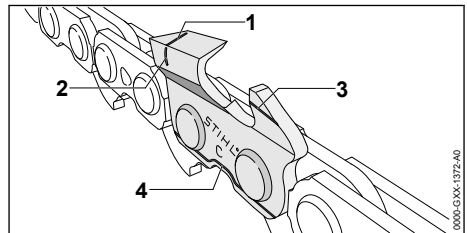

- ▶ Pārbaudiet, vai uz griezējzobiem ir redzamas nodiluma atzīmes (1 līdz 4).
- ▶ Ja uz kāda no griezējzobiem nav redzamas nodiluma atzīmes: neizmantojiet zāģa ķēdi un lūdziet STIHL tirgotāja palīdzību.

- ▶ Ar STIHL vīlēšanas šablonu pārbaudiet, vai griezējzobu asināšanas leņķis ir 30°. STIHL vīlēšanas šablonam jāatbilst zāģa ķēdes daļumam.
- ▶ Ja asināšanas leņķis nav 30°: uzasiniet zāģa ķēdi.
- ▶ Neskaidrību gadījumā: vērsieties pie STIHL tirgotāja.

10.4 Ķēdes bremzes pārbaude

- ▶ Izslēdziet motoru un ieslēdziet ķēdes bremzi.



BRĪDINĀJUMS

- Zāģa ķēdes griezējzobi ir asi. Lietotājs var sagriezties.
 - ▶ Valkājiet izturīga materiāla darba cimdus.
- ▶ Pamēģiniet ar roku pavilkt zāģa ķēdi. Ja zāģa ķēdi nav iespējams pagriezt ar roku, ķēdes bremze darbojas.
- ▶ Ja zāģa ķēdi iespējams pagriezt ar roku: neizmantojiet motorzāģi un lūdziet STIHL tirgotāja palīdzību. Ķēdes bremze ir bojāta.

10.5 Vadības elementu pārbaude

Gāzes sviras fiksators un gāzes svira

- ▶ Izslēdziet motoru un ieslēdziet ķēdes bremzi.
- ▶ Pamēģiniet nospiegt gāzes sviru, nespiežot gāzes sviras fiksatoru.
- ▶ Ja gāzes sviru nav iespējams nospiegt: Neizmantojiet motorzāģi un lūdziet STIHL tirgotāja palīdzību. Gāzes sviras fiksators ir bojāts.
- ▶ Nospiediet gāzes sviras fiksatoru un turiet to nospiestu.
- ▶ Nospiediet gāzes sviru un atlaidiet to.
- ▶ Ja gāzes sviras kustība ir grūta vai tā neatgriežas sākuma pozīcijā: Neizmantojiet motorzāģi un lūdziet STIHL tirgotāja palīdzību. Gāzes svira ir bojāta.

Motora izslēgšana

- ▶ Iedarbiniet motoru.
- ▶ Pārvietojiet kombinēto sviru pozīcijā . Motors apstājas un kombinētā svira atgriežas pozīcijā .
- ▶ Ja motors neizslēdzas:
 - ▶ Pārvietojiet kombinēto sviru pozīcijā . Motors izslēdzas.
 - ▶ Neizmantojiet motorzāģi un lūdziet STIHL tirgotāja palīdzību. Motorzāģis ir bojāts.

10.6 Ķēdes eļļošanas pārbaude

- ▶ Iedarbiniet motoru un atbrīvojiet ķēdes bremzi.
- ▶ Vērsiet vadsliedi gaišas virsmas virzienā.
- ▶ Dodiet gāzi. Zāģa ķēdes eļļa tiek izsmidzināta un tā ir redzama uz gaišas virsmas. Ķēdes eļļošana darbojas.
- ▶ Ja izsmidzinātā zāģa ķēdes eļļa nav redzama:
 - ▶ Izslēdziet motoru.
 - ▶ Veiciet zāģa ķēdes eļļas uzpildi.
 - ▶ Veiciet ķēdes eļļošanas atkārtotu pārbaudi.
 - ▶ Jā zāģa ķēdes eļļa joprojām uz gaišas virsmas nav redzama: neizmantojiet motorzāģi un lūdziet STIHL tirgotāja palīdzību. Ķēdes eļļošana ir bojāta.

11 Strādāšana ar motorzāģi

11.1 Ziemas režīma iestatīšana

Strādājot temperatūrā, kas ir zemāka nekā +10 °C, karburators var aizsāst. Lai karburatoram papildu tiktu pievadīts siltais apkārtnes gaiss, iestatiet ziemas režīmu.

NORĀDĪJUMS

- Strādājot ziemas režīmā temperatūrā, kas ir augstāka nekā +10 °C, motors var pārkarst.
 - ▶ Iestatiet vasaras režīmu.
- ▶ Izslēdziet motoru un ieslēdziet ķēdes bremzi.

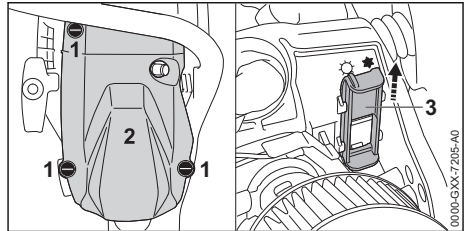

- ▶ Pagrieziet pārsega fiksatorus (1) 1/4 apgriezieni pretēji pulksteņa rādītāju kustības virzienam.
- ▶ Noņemiet pārsegu (2).
- ▶ Izņemiet aizbīdņi (3).

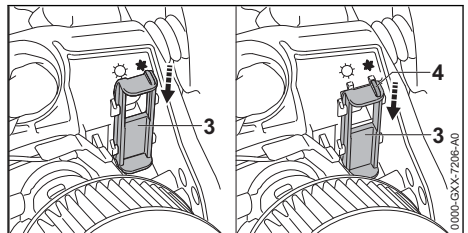

- ▶ Novietojiet aizbīdņi (3) tā, lai pagarinājums (4) ir vērstis ziemas režīmā.
- ▶ Iebīdiet aizbīdņi (3) līdz galam vadotnē. Aizbīdņis sajūtami nofiksējas.
- ▶ Uzlieciet pārsegu (2).
- ▶ Grieziet pārsega fiksatorus (1) pulksteņa rādītāju kustības virzienā, līdz atskan knikšķis. Pārsega fiksatori (1) ir nofiksēti.

11.2 Vasaras režīma iestatīšana

Strādājot temperatūrā, kas ir augstāka nekā +10 °C, iestatiet vasaras režīmu.

- ▶ Izslēdziet motoru un ieslēdziet ķēdes bremzi.

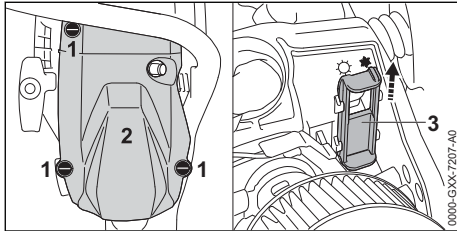

- ▶ Pagrieziet pārsega fiksatorus (1) 1/4 apgrieziena pretēji pulksteņa rādītāju kustības virzienam.
- ▶ Noņemiet pārsegu (2).
- ▶ Izņemiet aizbīdņi (3).

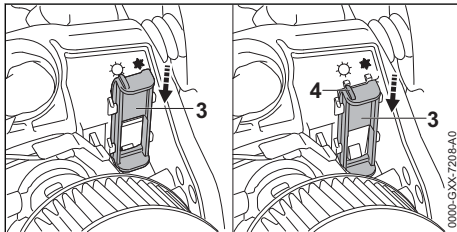

- ▶ Novietojiet aizbīdņi (3) tā, lai pagarinājums (4) ir vērstis vasaras režīmā.
- ▶ Iebīdiet aizbīdņi (3) līdz galam vadotnē. Aizbīdņis sajūtami nofiksējas.
- ▶ Uzlieciet pārsegu (2).
- ▶ Grieziet pārsega fiksatorus (1) pulksteņa rādītāju kustības virzienā, līdz atskan knikšķis. Pārsega fiksatori (1) ir nofiksēti.

11.3 Motorzāģa kalibrēšana

Darba laikā motorzāģis automātiski iestata optimālo jaudu. Pateicoties kalibrēšanai, motorzāģi iespējams ātrāk iestatīt optimālās jaudas režīmā.

- ▶ Ja āra temperatūra ir mazāka nekā -10 °C vai motors ir auksts:
 - ▶ Iedarbiniet motoru un atbrīvojiet ķēdes bremzi.

- ▶ Uzslēdziet motoru apm. 1 minūti ar gāzes triecieniem.
- ▶ Izslēdziet motoru.

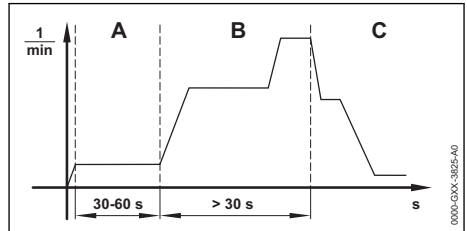

- ▶ Pārvietojiet kombinēto sviru pozīcijā ▲.
- ▶ Ieslēdziet ķēdes bremzi.
- ▶ Iedarbiniet motoru, nenošpiežot gāzes sviru. Motors darbojas un kombinētā svira paliek pozīcijā ▲.
- ▶ Darbiniet motoru vismaz 30 līdz maksimāli 60 sekundes (A), nenošpiežot gāzes sviru.

BRĪDINĀJUMS

- Atbrīvojot ķēdes bremzi, zāģa ķēde var griezties. Lietotājs var gūt smagas traumas.
 - ▶ Turiet motorzāģi tā, kā aprakstīts šajā lietošanas instrukcijā.
 - ▶ Nepieskarieties rotējošai zāģa ķēdei.
- ▶ Atlaidiet ķēdes bremzi.

NORĀDĪJUMS

- Atlaižot gāzes sviru pilnībā ir veikta motorzāģa kalibrēšana, tā tiek pārtraukta. Kalibrēšana jāskā no jauna.
 - ▶ Pilnībā turiet nospiestu gāzes sviru.

NORĀDĪJUMS

- Kalibrēšanas laikā pilnībā nenošpiežot gāzes sviru, var tikt veikta nepareiza motorzāģa iestatīšana. Iespējami motorzāģa bojājumi.
 - ▶ Pilnībā turiet nospiestu gāzes sviru.
- ▶ Turiet nospiestu gāzes sviru vismaz 30 sekundes (B). Motors paātrinās un zāģa ķēde griežas. Motorzāģis tiek kalibrēts. Kalibrēšanas laikā motora apgriezienu skaits mainās un būtiski palielinās.
- ▶ Ja motors izslēdzas: Mēģiniet atkārtoti veikt motorzāģa kalibrēšanu.
- ▶ Ja motors atkārtoti izslēdzas:
 - ▶ Ieslēdziet ķēdes bremzi.
 - ▶ Neizmantojiet motorzāģi un lūdziet STIHL tirgotāja palīdzību. Motorzāģis ir bojāts.

- ▶ Tiklīdz motora apgriezienu skaits dzirdami un jūkami samazinās (C): atlaidiet gāzes sviru. Motors darbojas tukšgaitas režīmā. Motorzāģis ir kalibrēts un gatavs darbam.

11.4 Eļļas padeves daudzuma iestatīšana

Motorzāģim ir iestatāms eļļas sūknis.

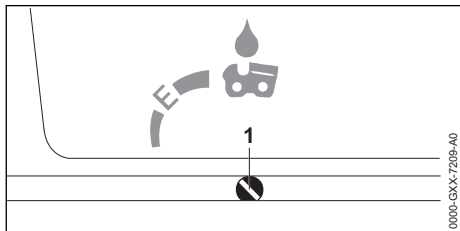

Ja eļļas sūkņa regulēšanas skrūve (1) atrodas pozīcijā E (Ematic), eļļas padeves daudzums ir optimāli iestatīts lielākajai daļai lietošanas gadījumu.

Eļļas sūkņa padeves daudzumu iespējams pielāgot visdažādākajiem zāģēšanas garumiem, koku sugām un darba tehnikām.

Eļļas padeves daudzuma palielināšana

- ▶ Izslēdziet motoru un ieslēdziet ķēdes bremzi.
- ▶ Griežiet eļļas sūkņa regulēšanas skrūvi (1) pulksteņa rādītāju kustības virzienā.

Eļļas padeves daudzuma samazināšana

- ▶ Izslēdziet motoru un ieslēdziet ķēdes bremzi.
- ▶ Griežiet eļļas sūkņa regulēšanas skrūvi (1) pretēji pulksteņa rādītāju kustības virzienam.

11.5 Motorzāģa turēšana un vadīšana

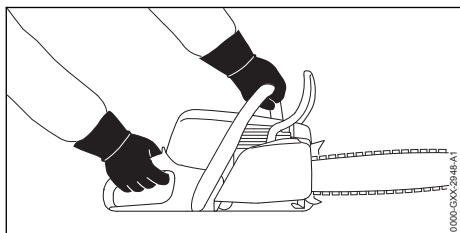

- ▶ Ar kreiso roku turiet un vadiet motorzāģi aiz roktura caurules un ar labo roku turiet vadības rokturis tā, lai kreisās rokas īkšķis aptvertu roktura cauruli un labās rokas īkšķis aptvertu vadības rokturi.

11.6 Zāģēšana



BRĪDINĀJUMS

- Rodoties atsītienam, motorzāģis var tikt pagrūsts lietotāja virzienā. Lietotājam var rasties smagi vai nāvējoši savainojumi.
 - ▶ Zāģējiet ar pilnu gāzi.
 - ▶ Neizāģējiet ar vadsliedes gala augšējās ceturtdaļas zonu.
- ▶ Ar pilnu gāzi ievietojiet vadsliedi griezuma vietā tā, lai vadsliede nesasvērtos.

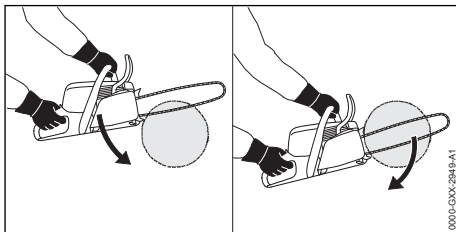

- ▶ Novietojiet robaino aizturi un izmantojiet to kā rotācijas centru.
- ▶ Vadiet vadsliedi pilnībā kokā, lai robainais aizturi vienmēr būtu nostiprināts.
- ▶ Zāģējuma beigās uztveriet motorzāģa svaru.

11.7 Zaru zāģēšana

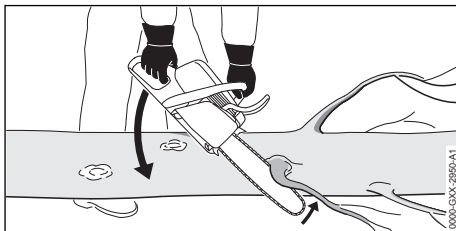

- ▶ Atbalstiet motorzāģi uz stumbra.
- ▶ Ar pilnu gāzi spiediet vadsliedi ar sviras kustību pret zaru.
- ▶ Ar vadsliedes augšpusi nozāģējiet zaru.

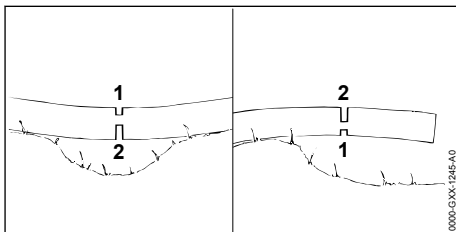

- Ja zars ir nospriegots: spiedes slodzei pakļautajā pusē izdariet atslodzes zāģējumu (1), bet pēc tam veiciet pārzāģēšanu (2) no stiepes slodzei pakļautās puses.

11.8 Koku gāšana

11.8.1 Koka krišanas virziena un atkāpšanās ceļa noteikšana

- Nosakiet koka krišanas virzienu tā, lai vieta, kurā koks nokrīt, būtu brīva.

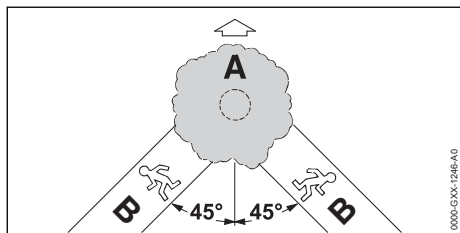

- Atkāpšanās ceļu (B) nosakiet tā, lai tiktu izpildīti šādi nosacījumi:
 - Atkāpšanās ceļš (B) ir 45° leņķī no krišanas virziena (A).
 - Atkāpšanās ceļā (B) nav šķēršļi.
 - Varat redzēt koka vainagu.
 - Ja atkāpšanās ceļš (B) ir kritumā, atkāpšanās ceļam (B) jābūt paralēli kritumam.

11.8.2 Darba zonas sagatavošana pie stumbra

- Noņemiet šķēršļus darba zonā pie stumbra.
- Noīrīet stumbra apaugumu.

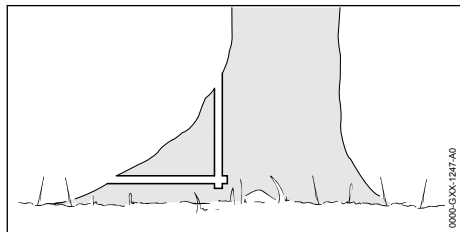

- Ja stumbram ir lieli, veseli sakņu pārsnāējumi: vispirms vertikāli un pēc tam horizontāli iezāģējiet sakņu pārsnāējumus un pēc tam noņemiet tos.

11.8.3 Koka gāšanas pēdējā zāģējuma pamatprincipi

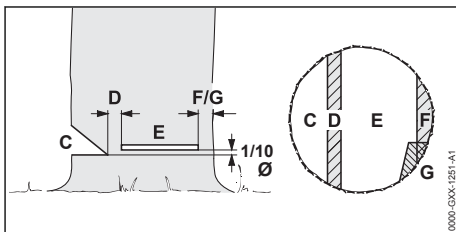

C Aizzāģējums

Aizzāģējums nosaka koka krišanas virzienu.

D Nepabeigtais zāģējums

Nepabeigtais zāģējums kā šarnīrs vada koku zemes virzienā. Nepabeigtais zāģējums ir 1/10 no stumbra diametra.

E Koka gāšanas zāģējums

Izdarot koka gāšanas pēdējo zāģējumu, stumbrs tiek caurzāģēts. Gāšanas pēdējais zāģējums ir 1/10 no stumbra diametra (vismaz 3 cm) virs aizzāģējuma pamatnes.

F Drošības josla

Drošības josla atbalsta koku un novērš tā priekšlaicīgu nokrišanu. Drošības josla ir no 1/10 līdz 1/5 no stumbra diametra.

G Atbalsta josla

Atbalsta josla atbalsta koku un novērš tā priekšlaicīgu nokrišanu. Atbalsta josla ir no 1/10 līdz 1/5 no stumbra diametra.

11.8.4 Aizzāģējuma iezāģēšana

Aizzāģējums nosaka virzienu, kurā koks krīt. Ievērojiet valstī spēkā esošos noteikumus par aizzāģējuma novietojumu.

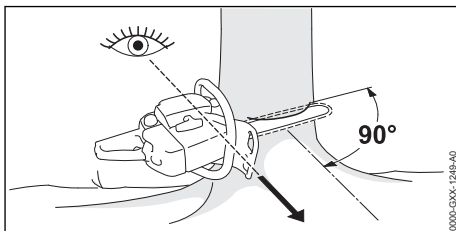

- Novietojiet motorzāģi tā, lai aizzāģējums būtu taisnā leņķī attiecībā pret krišanas virzienu un lai motorzāģis būtu pēc iespējas tuvāk zemei.
- Iezāģējiet horizontālu pamatnes iegriezumu.
- Iezāģējiet augšējo iegriezumu 45° leņķī attiecībā pret horizontālo pamatnes iegriezumu.

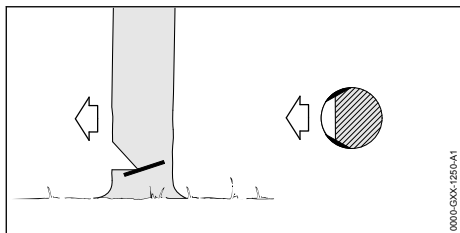

► Ja koks ir vesels ar garām šķiedrām: lezāģējiet aplievas zāģējumus tā, lai tiktu izpildīti šādi noteikumi:

- Aplievas zāģējumi abās pusēs ir vienādi.
- Aplievas zāģējumi atrodas aizzāģējuma pamatnes augstumā.
- Aplievas zāģējumi ir 1/10 no stumbra diametra.

Kokam krītot, stumbrs nesašķeļas.

11.8.5 Iezāģēšana

Iezāģēšana ir darba metode, kas ir nepieciešama koku gāšanai.

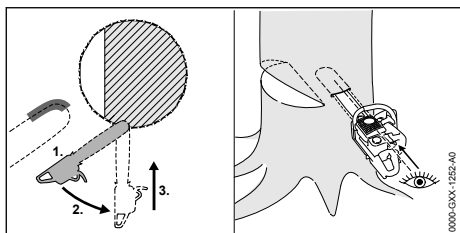

- Vadsliede jāpieliek ar smalles apakšpusi un jāzāģē ar pilnu gāzi.
- Zāģējiet tik dziļi, līdz vadsliede stumbrā atrodas dubultplatumā.
- Ievirziet iezāģējuma pozīcijā.
- Iegremdējiet vadsliedi.

11.8.6 Atbilstīga pēdējā zāģējuma izvēle

Atbilstīga pēdējā zāģējuma izvēle ir atkarīga no šādiem apstākļiem:

- koka dabiskā slīpuma;
- koka zaru novietojuma;
- koka bojājumiem;
- koka veselības;
- ja kokā ir sniegs - no sniega masas;
- slīpuma virziena;
- vēja virziena un vēja ātruma;
- blakus esošajiem kokiem.

Tiek izšķirti dažādi šo apstākļu izpaušmju varianti. Šajā lietošanas instrukcijā tiek aprakstīti tikai 2 izpaušmju varianti.

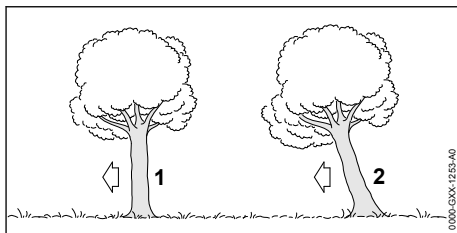

1 Normāls koks

Normāls koks atrodas vertikāli un tam ir vienmērīgs vainags.

2 Koks ar novirzītu smaguma centru

koks ar novirzītu smaguma centru atrodas slīpi un tā vainags ir koka krišanas virzienā.

11.8.7 Normāla koka ar mazu stumbra diametru gāšana

Normāls koks tiek gāzts ar pēdējo zāģējumu ar drošības joslu. Šo pēdējo zāģējumu veiciet, ja stumbra diametrs ir mazāks nekā faktiskais motorzāģa zāģējuma garums.

- Uzsauciet "Uzmanību!".

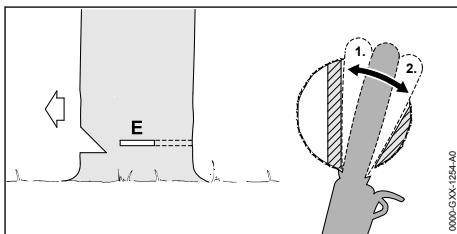

- Ievietojiet vadsliedi pēdējā zāģējumā, līdz tā ir redzama otrajā stumbra pusē, 11.8.5.
- Novietojiet robaino aizturi aiz nepabeigtā zāģējuma un izmantojiet to kā rotācijas centru.
- Veidojiet pēdējo zāģējumu nepabeigtā zāģējuma virzienā.
- Veidojiet pēdējo zāģējumu drošības jostas virzienā.

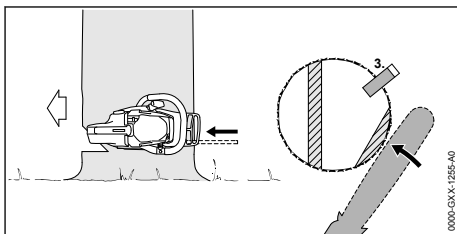

- Ievietojiet ķīli. Ķīlim jāatbilst stumbra diametra un pēdējā zāģējuma platumam.
- Uzsauciet "Uzmanību!".

- ▶ Ar izstieptām rokām no ārpuses horizontāli pēdējā zāģējuma līmenī pārzāģējiet drošības joslu.

Koks krīt.

11.8.8 Normāla koka ar lielu stumbra diametru gāšana

Normāls koks tiek gāzts ar pēdējo zāģējumu ar drošības joslu. Šo pēdējo zāģējumu veiciet, ja stumbra diametrs ir lielāks nekā faktiskais motorzāģa zāģējuma garums.

- ▶ Uzsauciet "Uzmanību!".

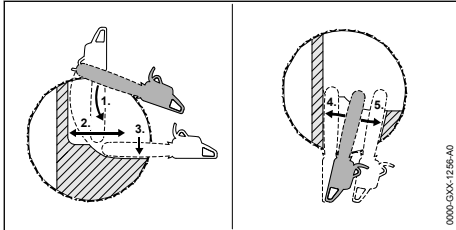

- ▶ Novietojiet robaino aizturi pēdējā zāģējuma augstumā un izmantojiet to kā rotācijas centru.
- ▶ Vadiet motorzāģi horizontāli pēdējā zāģējumā un pagrieziet to pēc iespējas tālāk.
- ▶ Veidojiet pēdējo zāģējumu nepabeigtā zāģējuma virzienā.
- ▶ Veidojiet pēdējo zāģējumu drošības jostas virzienā.
- ▶ Pārejiet stumbra pretējā pusē.
- ▶ Ievietojiet vadsliedi tajā pašā pēdējā griezumā līmenī.
- ▶ Veidojiet pēdējo zāģējumu nepabeigtā zāģējuma virzienā.
- ▶ Veidojiet pēdējo zāģējumu drošības jostas virzienā.

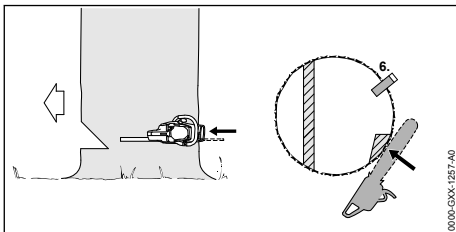

- ▶ Ievietojiet ķīli. Ķīlim jāatbilst stumbra diametra un pēdējā zāģējuma platumam.
 - ▶ Uzsauciet "Uzmanību!".
 - ▶ Ar izstieptām rokām no ārpuses horizontāli pēdējā zāģējuma līmenī pārzāģējiet drošības joslu.
- Koks krīt.

11.8.9 Koka ar novirzītu smaguma centru ar mazu stumbra diametru gāšana

Koka ar novirzītu smaguma centru tiek gāzts ar pēdējo zāģējumu ar atbalsta joslu. Šo pēdējo zāģējumu veiciet, ja stumbra diametrs ir mazāks nekā faktiskais motorzāģa zāģējuma garums.

- ▶ Uzsauciet "Uzmanību!".

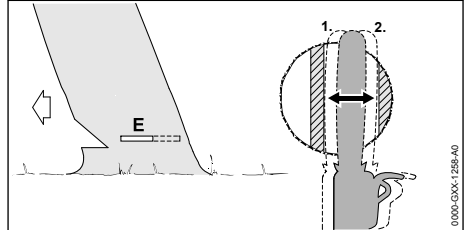

- ▶ Ievietojiet vadsliedi pēdējā zāģējumā, līdz tā ir redzama otrajā stumbra pusē. 11.8.5.
- ▶ Veidojiet pēdējo zāģējumu nepabeigtā zāģējuma virzienā.
- ▶ Veidojiet pēdējo zāģējumu atbalsta jostas virzienā.

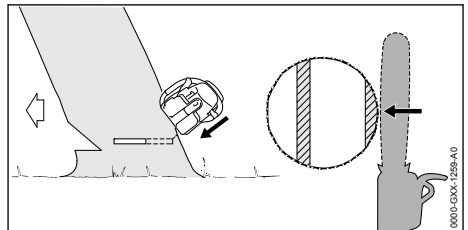

- ▶ Uzsauciet "Uzmanību!".
 - ▶ Ar izstieptām rokām no ārpuses slīpi augšpusē pārzāģējiet atbalsta joslu.
- Koks krīt.

11.8.10 Koka ar novirzītu smaguma centru ar lielu stumbra diametru gāšana

Koks ar novirzītu smaguma centru tiek gāzts ar pēdējo zāģējumu ar atbalsta joslu. Šo pēdējo zāģējumu veiciet, ja stumbra diametrs ir lielāks nekā faktiskais motorzāģa zāģējuma garums.

- ▶ Uzsauciet "Uzmanību!".

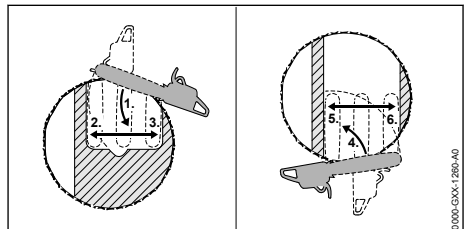

- ▶ Novietojiet robaino aizturi pēdējā zāgējuma augstumā aiz atbalsta joslas un izmantojiet to kā rotācijas centru.
- ▶ Vadiet motorzāģi horizontāli pēdējā zāgējumā un pagrieziet to pēc iespējas tālāk.
- ▶ Veidojiet pēdējo zāgējumu nepabeigtā zāgējuma virzienā.
- ▶ Veidojiet pēdējo zāgējumu atbalsta jostas virzienā.
- ▶ Pāreijiet stumbra pretējā pusē.
- ▶ Novietojiet robaino aizturi pēdējā zāgējuma augstumā aiz nepabeigtā zāgējuma un izmantojiet to kā rotācijas centru.
- ▶ Vadiet motorzāģi horizontāli pēdējā zāgējumā un pagrieziet to pēc iespējas tālāk.
- ▶ Veidojiet pēdējo zāgējumu nepabeigtā zāgējuma virzienā.
- ▶ Veidojiet pēdējo zāgējumu atbalsta jostas virzienā.

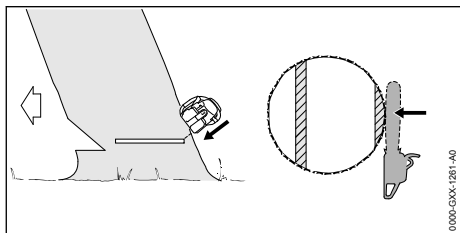

- ▶ Uzsauciet "Uzmanību!".
- ▶ Ar izstieptām rokām no ārpuses slīpi augšpusē pārzāgējiet atbalsta joslu. Koks krīt.

12 Pēc darba

12.1 Pēc darba

- ▶ Izslēdziet motoru un ieslēdziet ķēdes bremzi.
- ▶ Ļaujiet motorzāģim atdzist.
- ▶ Ja motorzāģis ir mitrs: ļaujiet motorzāģim izžūt.
- ▶ Veiciet motorzāģa tīrīšanu.
- ▶ Veiciet vadslīdes un zāģa ķēdes tīrīšanu.
- ▶ Atskrūvējiet ķēdes rata pārsega uzgriežņus.
- ▶ Pagrieziet spriegošanas skrūvi 2 apgriezienus pretēji pulksteņa rādītāju kustības virzienam. Zāģa ķēde ir atbloķēta.
- ▶ Izņemiet ķēdes rata pārsega uzgriežņus.
- ▶ Uzstādiet ķēdes aizsargu uz vadslīdes tā, lai tas pilnībā nosedz visu vadslīdi.

13 Transportēšana

13.1 Motorzāģa transportēšana

- ▶ Izslēdziet motoru un ieslēdziet ķēdes bremzi.

- ▶ Uzstādiet ķēdes aizsargu uz vadslīdes tā, lai tas pilnībā nosedz visu vadslīdi.

Motorzāģa nešana

- ▶ Ar labo roku pārnēsājiet motorzāģi aiz roktura caurules tā, lai vadslīdes būtu novietota virzienā uz aizmuguri.

Motorzāģa transportēšana transportlīdzeklī

- ▶ Nostipriniet motorzāģi tā, lai tas neapgāztos un nekustētos.

14 Uzglabāšana

14.1 Motorzāģa glabāšana

- ▶ Izslēdziet motoru un ieslēdziet ķēdes bremzi.
- ▶ Uzstādiet ķēdes aizsargu uz vadslīdes tā, lai tas pilnībā nosedz visu vadslīdi.
- ▶ Glabājiet motorzāģi tā, lai tiktu izpildīti šādi noteikumi:
 - Motorzāģis nav pieejams bērniem.
 - Motorzāģis ir tīrs un sauss.
- ▶ Glabājot motorzāģi ilgāk nekā 3 mēnešus:
 - ▶ Veiciet vadslīdes un zāģa ķēdes demontāžu.
 - ▶ Atveriet degvielas tvertnes vāku.
 - ▶ Iztukšojiet degvielas tvertni.
 - ▶ Aizveriet degvielas tvertnes vāku.
 - ▶ Lūdziet STIHL tirgotāju veikt degvielas tvertnes tīrīšanu.
 - ▶ Iedarbiniet motoru, ieslēdziet ķēdes bremzi un darbiniet motoru tukšgaitas režīmā, līdz tas izslēdzas.

15 Tīrīšana

15.1 Motorzāģa tīrīšana

- ▶ Izslēdziet motoru un ieslēdziet ķēdes bremzi.
- ▶ Ļaujiet motorzāģim atdzist.
- ▶ Tīriet motorzāģi ar samitrinātu drāniņu vai STIHL sveķu šķīdinātāju.
- ▶ Ar otu iztīriet ventilācijas atveres.

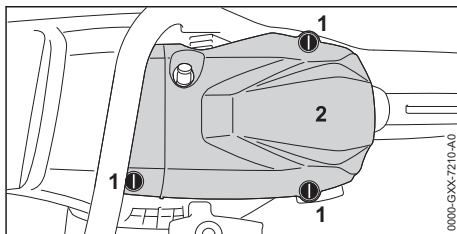

- ▶ Pagrieziet pārsega fiksatorus (1) 1/4 apgrieziena pretēji pulksteņa rādītāju kustības virzienam.
- ▶ Noņemiet pārsegu (2).
- ▶ Noņemiet ķēdes rata pārsegu.

- ▶ Ar otu, mitru drānu vai STIHL sveķu šķīdinātāju iztīriet cilindra ribas un apvalka iekšpusi.
- ▶ Tīriet zonu ap ķēdes ratu ar samitrinātu drāniņu vai STIHL sveķu šķīdinātāju.
- ▶ Uzlieciet pārsegu (2).
- ▶ Griežiet pārsega fiksatorus (1) pulksteņa rādītāju kustības virzienā, līdz atskan kniķšķis. Pārsega fiksatori (1) ir nofiksēti.
- ▶ Piemontējiet ķēdes rata pārsegu.

15.2 Vadslīdes un zāga ķēdes tīrīšana

- ▶ Izslēdziet motoru un ieslēdziet ķēdes bremzi.
- ▶ Veiciet vadslīdes un zāga ķēdes demontāžu.

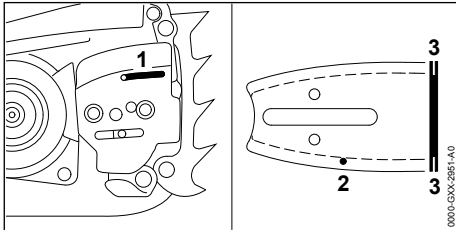

- ▶ Ar otu, maigu suku vai STIHL sveķu šķīdinātāju noīriiet eļļas ieplūdes atveri (1), eļļas izplūdes kanālu (2) un rievu (3).
- ▶ Ar otu, maigu suku vai STIHL sveķu šķīdinātāju noīriiet zāga ķēdi.
- ▶ Veiciet slīdes un ķēdes montāžu.

15.3 Gaisa filtra tīrīšana

Gaisa filtrs var sakrāt ļoti smalkus putekļus. Putekļi var nosprostot gaisa filtru, un ar tīrīšanu ar suku vai izsišanu tos nav iespējams iztīrīt. Iztīriet gaisa filtru ar tīrīšanas līdzekli.

- ▶ Izslēdziet motoru un ieslēdziet ķēdes bremzi.

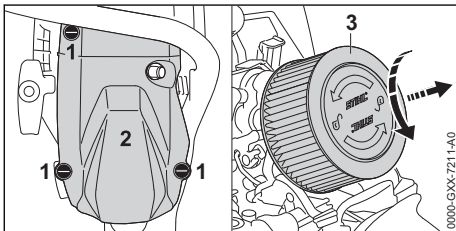

- ▶ Pagrieziet pārsega fiksatorus (1) 1/4 apgrieziena pretēji pulksteņa rādītāju kustības virzienam.
- ▶ Noņemiet pārsegu (2).
- ▶ Tīriet zonu ap gaisa filtru (3) ar samitrinātu drāniņu vai otu.
- ▶ Ar roku pagrieziet gaisa filtru (3) par 1/4 apgrieziena pretēji pulksteņa rādītāju kustības virzienam.

- ▶ Noņemiet gaisa filtru (3).
- ▶ Zem tekoša ūdens noskalojiet lielākos nefīrumus gaisa filtra (3) ārpusē.
- ▶ Ja gaisa filtrs ir bojāts (3): nomainiet gaisa filtru (3).



BRĪDINĀJUMS

- ▶ Ja tīrīšanas līdzekli nonāk saskarē ar ādu vai acīm, iespējams ādas vai acu kairinājums.
 - ▶ Ņemiet vērā augstspiediena tīrīšanas ierīces lietošanas instrukciju.
 - ▶ Izvairieties no kontakta ar augu tīrīšanas līdzekļiem.
 - ▶ Nonākot saskarē ar ādu: attiecīgās ādas zonas nomazgāt ar lielu daudzumu ūdens un ziepēm.
 - ▶ Nonākot saskarē ar acīm: vismaz 15 minūtes skalojiet acis ar lielu ūdens daudzumu un griezieties pie ārsta.

- ▶ Apsmidziniet gaisa filtra (3) iekšpusi un ārpusi ar STIHL speciālo tīrīšanas līdzekli vai tīrīšanas līdzekli, kura pH vērtība ir lielāka nekā 12.
- ▶ Ļaujiet STIHL speciālajam tīrīšanas līdzeklim vai tīrīšanas līdzeklim 10 minūtes iedarboties.
- ▶ Noīriiet gaisa filtra (3) ārpusi ar maigu suku.
- ▶ Noskalojiet gaisa filtra (3) ārpusi un iekšpusi zem tekoša ūdens.
- ▶ Izzāvējiet gaisa filtru (3).

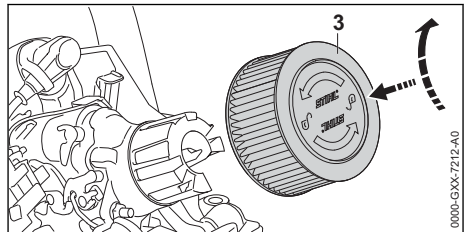

- ▶ Ar roku izspiediet gaisa filtru (3) un griežiet to pulksteņa rādītāju virzienā, līdz gaisa filtrs (3) nofiksējas. Uzrakstam "STIHL" jābūt novietotam horizontāli.
- ▶ Uzlieciet pārsegu (2).
- ▶ Griežiet pārsega fiksatorus (1) pulksteņa rādītāju kustības virzienā, līdz atskan kniķšķis. Pārsega fiksatori (1) ir nofiksēti.

15.4 Aizdedzes sveces tīrīšana

- ▶ Izslēdziet motoru un ieslēdziet ķēdes bremzi.
- ▶ Ļaujiet motorzāģim atdzist.

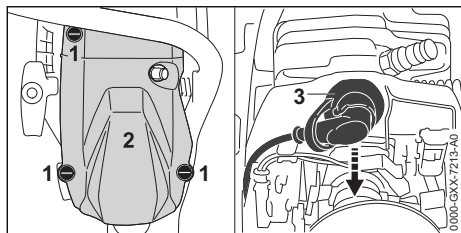

- ▶ Pagrieziet pārsega fiksatorus (1) 1/4 apgriezīnu pretēji pulksteņa rādītāju kustības virzienam.
- ▶ Noņemiet pārsegu (2).
- ▶ Noņemiet aizdedzes sveces uzgali (3).
- ▶ Ja zona ap aizdedzes sveci ir netīra: ar mitru drānu notīriet zonu ap aizdedzes sveci.
- ▶ Izskrūvējiet aizdedzes sveci.
- ▶ Notīriet aizdedzes sveci ar samitrinātu drāniņu.
- ▶ Ja aizdedzes svece ir sarūsējusi: nomainiet aizdedzes sveci.

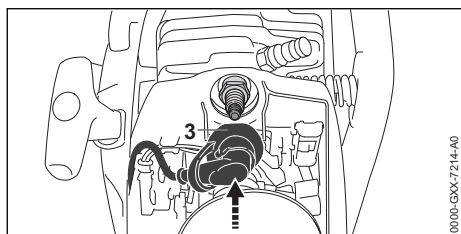

- ▶ Ieskrūvējiet un cieši pievelciet aizdedzes sveci.
- ▶ Stingri uzspiediet aizdedzes sveces uzgali (3).
- ▶ Uzlieciet pārsegu (2).
- ▶ Pagrieziet pārsega fiksatorus (1) 1/4 apgriezīnu pulksteņa rādītāju kustības virzienā. Pārsega fiksatori ir nofiksēti.

16 Apkope

16.1 Apkopes intervāli

Apkopes intervāli ir atkarīgi no vides apstākļiem un darba apstākļiem. STIHL iesaka šādus apkopes intervālus:

Ķēdes bremze

- ▶ Šādos intervālos lūdziet STIHL tirgotājam veikt ķēdes bremzes apkopi:
 - pilna laika ekspluatācija: ik pēc trīs mēnešiem;
 - nepilna laika ekspluatācija: reiz pusgadā;
 - neregulāra lietošana: reizi gadā.

Ik pēc 100 darba stundām

- ▶ Nomainiet aizdedzes sveci.

Reizi nedēļā

- ▶ Pārbaudiet ķēdes ratu.
- ▶ Pārbaudiet vadsliedi un veiciet atskarpju noņemšanu.
- ▶ Pārbaudiet zāģa ķēdi un uzasiniet to.

Reizi mēnesī

- ▶ Veiciet gaisa filtra tīrīšanu.
- ▶ Lūdziet STIHL tirgotāju veikt eļļas tvertnes tīrīšanu.
- ▶ Lūdziet STIHL tirgotāju veikt degvielas tvertnes tīrīšanu.
- ▶ Lūdziet STIHL tirgotāju veikt degvielas tvertnes iesūkšanas galvas tīrīšanu.

Reizi gadā

- ▶ Lūdziet STIHL tirgotāju veikt degvielas tvertnes iesūkšanas galvas nomaīņu.

16.2 Vadsliedes atskarpju noņemšana

Vadsliedes ārējā malā var veidoties atskarpe.

- ▶ Ar plakano vīli vai STIHL vadsliedes regulatoru noņemiet atskarpī.
- ▶ Neskaidrību gadījumā: vērsieties pie STIHL tirgotāja.

16.3 Zāģa ķēdes asināšana

Lai veiktu pareizu zāģa ķēdes asināšanu, nepieciešams daudz vingrināties.

STIHL vīles, STIHL vīlēšanas palīgierīces, STIHL asināšanas ierīces un brošūra „STIHL zāģa ķēžu asināšana” palīdzēs veikt pareizu zāģa ķēžu asināšanu. Brošūra ir pieejam šeit www.stihl.com/sharpening-brochure.

STIHL iesaka zāģa ķēžu asināšanu uzticēt STIHL tirgotājam.



BRĪDINĀJUMS

- Zāģa ķēdes griezējzobi ir asi. Lietotājs var sagriezties.
 - ▶ Valkājiet izturīga materiāla darba cimdus.

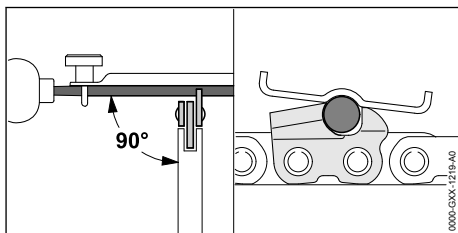

- ▶ Katru griezējzobu uzasiniet ar apaļo vīli tā, lai tiktu izpildīti šādi nosacījumi:
 - Apaļā vīle atbilst zāga ķēdes dalījumam.
 - Apaļā vīle tiek vadīta no iekšpuses uz āru.
 - Apaļā vīle tiek vadīta taisnā leņķī pret vadsliedi.
 - Ir ievērots 30° asināšanas leņķis.

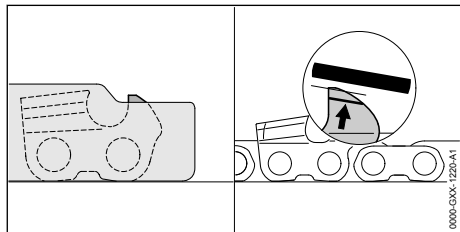

- ▶ Asiniet dziļuma ierobežotāju ar plakano vīli tā, lai tā piekļautos STIHL vīlēšanas šablonam un būtu novietota paralēli nodiluma atzīmei. STIHL vīlēšanas šablonam jāatbilst zāga ķēdes dalījumam.
- ▶ Neskaidrību gadījumā: vērsieties pie STIHL tirgotāja.

17 Remonts

17.1 Motorzāga, vadsliedes un zāga ķēdes remonts

Lietotājs nevar veikt motorzāga, vadsliedes un zāga ķēdes remontu pats.

- ▶ Ja motorzāgis, vadsliede vai zāga ķēdes ir bojāti: neizmantojiet motorzāgi, vadsliedi vai zāga ķēdi un lūdziet STIHL tirgotāja palīdzību.

18 Traucējumu novēršana

18.1 Motorzāga traucējumu novēršana

Lielākajai daļai traucējumu ir vienādi cēloņi.

- ▶ Veiciet šādas darbības:
 - ▶ Veiciet gaisa filtra tīrīšanu.
 - ▶ Veiciet aizdedzes sveces tīrīšanu vai nomainītu.
 - ▶ Iestādiet ziemas vai vasaras režīmu.
- ▶ Ja traucējums netiek novērsts: Veiciet darbības no turpmāk tekstā esošās tabulas.

Traucējumi	Cēlonis	Novēršana
Motoru nav iespējams iedarbināt.	Degvielas tvertnē nav pietiekošs degvielas daudzums.	▶ Veiciet degvielas samaisīšanu un motorzāga uzpildi.
	Motors ir pārpludināts.	▶ Izvēdiniet degkameru.
	Karburators ir pārāk karsts.	▶ Ļaujiet motorzāgim atdzist.
	Karburators ir aizsalis.	▶ Uzsildiet motorzāgi līdz +10 °C.
Motors tukšgaitas režīmā darbojas nevienmērīgi.	Karburators ir aizsalis.	▶ Uzsildiet motorzāgi līdz +10 °C.
Motors tukšgaitas režīmā izslēdzas.	Karburators ir aizsalis.	▶ Uzsildiet motorzāgi līdz +10 °C.
Motors slikti paātrinās.	Zāga ķēde ir pārāk nosprīgota.	▶ Veiciet pareizi zāga ķēdes sprīgošanu.
	Ķēdes eļļošanas sistēma nodrošina nepietiekamo zāga ķēdes eļļas daudzumu.	▶ Palieliniet eļļas padeves daudzumu.
Motors nesasniedz maksimālo apgriezīenu skaitu.	Motorzāgis nav pareizi pielāgots vides apstākļiem.	▶ Veiciet motorzāga kalibrēšanu.
Piedodot gāzi, zāga ķēde negriežas.	Ķēdes bremze ir ieslēgta.	▶ Atlaidiet ķēdes bremzi.

Traucējumi	Cēlonis	Novēršana
	Zāģa ķēde ir pārāk nosprīegota.	▶ Veiciet pareizi zāģa ķēdes sprieģošanu.
	Bloķēts vadslīdes vadrats.	▶ Ar STIHL sveķu šķīdinātāju notīriet vadslīdes vadratu.
Darba laikā veidojas dūmi vai smird pēc deguma.	Zāģa ķēde nav pareizi uzasināta.	▶ Veiciet pareizi zāģa ķēdes asināšanu.
	Eļļas tvertnē ir pārāk maz zāģa ķēdes eļļas.	▶ Veiciet zāģa ķēdes eļļas uzpildi.
	Kēdes eļļošanas sistēma nodrošina nepietiekamo zāģa ķēdes eļļas daudzumu.	▶ Palieliniet eļļas padeves daudzumu.
	Zāģa ķēde ir pārāk nosprīegota.	▶ Veiciet pareizi zāģa ķēdes sprieģošanu.
	Motorzāģis netiek pareizi lietots.	▶ Lūdziet paskaidrot, kā to pareizi lietot un vingrinieties to darīt.

18.2 Degkameras vēdināšana

- ▶ Ieslēdziet ķēdes bremzi.

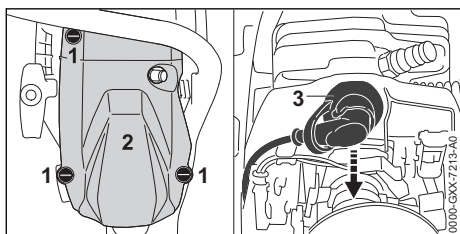

- ▶ Pagrieziet pārsega fiksatorus (1) 1/4 apgriezīnu pretēji pulksteņa rādītāju kustības virzienam.
- ▶ Noņemiet pārsegu (2).
- ▶ Noņemiet aizdedzes sveces uzgali (3).
- ▶ Izskrūvējiet aizdedzes sveci.
- ▶ Izžāvējiet aizdedzes sveci.



BRĪDINĀJUMS

- ▶ Ja ar noņemtu aizdedzes sveces uzgali tiek izvilks palaidējtroses rokturis, var izdalīties dzirksteles. Viegli uzliesmojošā vai sprādzienbīstamā vidē dzirksteles var izraisīt ugunsgrēkus un sprādzienus. Var rasties smagi vai nāvējoši savainojumi un materiālu bojājumi.
 - ▶ Pārvietojiet kombinēto sviru pozīcijā  un turiet to pirms palaidējtroses roktura izvilkšanas.
- ▶ Pārvietojiet kombinēto sviru pozīcijā un turiet to.
- ▶ Vairākas reizes izvelciet un atlaidiet palaidējtroses rokturi. Degkamera ir izvēdināta.

- ▶ Ieskrūvējiet un cieši pievelciet aizdedzes sveci.

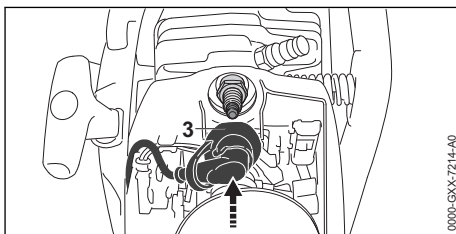

- ▶ Stingri uzspiediet aizdedzes sveces uzgali (3).
- ▶ Uzlieciet pārsegu (2).
- ▶ Grieziet pārsega fiksatorus (1) pulksteņa rādītāju kustības virzienā, līdz atskan kniķšķis. Pārsega fiksatori ir nofiksēti.

19 Tehniskie dati

19.1 Motorzāģis STIHL MS 400 C-M

- Darba tilpums: 66,8 cm³
- Jauda saskaņā ar ISO 7293: 4,0 kW (5,4 ZS)
- Tukšgaitas apgriezīnu skaits saskaņā ar ISO 11681: 2800 ± 50 1/min
- Atļautās aizdedzes sveces: NGK CMR6H (STIHL)
- Aizdedzes sveces elektrodu attālums: 0,5 mm
- Svārs ar tukšu degvielas tvertni, tukšu eļļas tvertni, bez vadslīdes un zāģa ķēdes: 5,8 kg
- Maksimālais degvielas tvertnes tilpums: 600 cm³ (0,6 l)
- Maksimālais eļļas tvertnes tilpums: 325 cm³ (0,325 l)

19.2 Ķēdes rati un ķēžu ātrumi

Varat izmantot šādus ķēdes ratus:

- 7 zobu 3/8" solim
- Maksimālais ķēdes ātrums saskaņā ar ISO 11681: 28,9 m/s
- Ķēdes ātrums ar maksimālo jaudu: 21,7 m/s

19.3 Vadsliežu minimālais rievas dziļums

Minimālais rievas dziļums ir atkarīgs no vadsliežu dalījuma.

- 3/8": 6 mm

19.4 Trokšņa un vibrāciju vērtības

- Skaņas spiediena līmenis L_{peq} mērīts saskaņā ar ISO 22868: 107 dB(A). Skaņas spiediena līmeņa K vērtība ir 2 dB(A).
- Skaņas jaudas līmenis L_w mērīts saskaņā ar ISO 22868: 118 dB(A). Skaņas jaudas līmeņa K vērtība ir 2 dB(A).
- Vibrācijas vērtība $a_{hv, eq}$ mērīta saskaņā ar ISO 22867:
 - Roktura caurule: 3,5 m/s². Vibrācijas vērtības K vērtība ir 2 m/s².

- Vadības rokturis: 3,5 m/s². Vibrācijas vērtības K vērtība ir 2 m/s².

Informāciju par direktīvas par darba ņēmēju aizsardzību pret vibrācijām 2002/44/EK prasību izpildi www.stihl.com/vib.

19.5 REACH

Ar REACH apzīmē EK rīkojumu par ķīmikāliju reģistrāciju, novērtējumu un sertifikāciju.

Informāciju par REACH rīkojuma izpildi skatiet vietnē www.stihl.com/reach.

19.6 Izplūdes gāzu izmešu vērtība

ES tipa atļaujas procesa laikā izmērītā CO₂ vērtība ir dota vietnes www.stihl.com/co2 in ražojumam atbilstošajos tehniskajos datos.

Izmērītā CO₂ vērtība ir noteikta atbilstošam motoram standartizētā pārbaudes procesā laboratorijas apstākļos, un tā nesniedz izsmeļošu vai precīzu garantiju par noteikta motora jaudu.

Ar lietošanas instrukcijā aprakstīto nosacījumiem atbilstīgo lietošanu un apkopi tiek izpildītas izplūdes gāzu izmešu prasības. Veicot motora izmaiņas, ekspluatācijas atļauja tiek zaudēta.

20 Vadsliežu un zāga ķēžu kombinācijas

20.1 Motorzāģis STIHL MS 400 C-M

Solis	Dzenošā posma biežums / rievas platums	Garums	Vadsliede	Vadrata zobu skaits	Dzenošo posmu skaits	Zāga ķēde
3/8"	1,6 mm	40 cm	Rollomatic E	11	60	36 RS (tips 3621) 36 RS3 (tips 3626) 36 RM (tips 3652) 36 RM3 (tips 3664) 36 RD3 (tips 3683)
			Rollomatic ES			
		45 cm	Rollomatic E	11	66	
			Rollomatic ES			
		50 cm	Rollomatic E	11	72	
			Rollomatic ES			
			Rollomatic ES Light			
			Duromatic E			
		55 cm	Rollomatic ES	11	76	
		63 cm	Rollomatic E	11	84	
			Rollomatic ES			
			Rollomatic ES Light			

Vadsliežu griezumam garums ir atkarīgs no izmantotā motorzāģa un zāga ķēdes. Faktiskais vadsliežu zāģējuma garums var būt mazāks par norādīto garumu.

21 Rezerves daļas un piederumi

21.1 Rezerves daļas un piederumi

STIHL Šie simboli apzīmē oriģinālās STIHL rezerves daļas un oriģinālos STIHL piederumus.

STIHL iesaka izmantot oriģinālās STIHL rezerves daļas un oriģinālos STIHL piederumus.

Neskatoties uz nepārtrauktu sekošanu aktivitātēm tirgū, STIHL nespēj novērtēt citu ražotāju rezerves daļas un piederumus, vai tie ir uzticami, droši un piemēroti lietošanai, un STIHL nespēj galvot par to lietošanu.

Oriģinālās STIHL rezerves daļas un oriģinālie STIHL piederumi ir pieejamas pie STIHL tirgotāja.

22 Utilizēšana

22.1 Motorzāģa utilizācija

Informāciju par utilizāciju varat saņemt pie STIHL tirgotāja.

- Utilizējiet motorzāģi, vadsliedi, zāģa ķēdi, degvielu, benzīnu, divtaktu motoreļļu, piederumus un iepakojumu atbilstoši noteikumiem un videi draudzīgi.

23 ES atbilstības deklarācija

23.1 Motorzāģis STIHL MS 400 C-M

ANDREAS STIHL AG & Co. KG

Badstraße 115

D-71336 Waiblingen

Vācija

ar pilnu atbildību deklarē, ka

- Konstrukcija: motorzāģis
- Ražotāja zīmols: STIHL
- Tips: MS 400 C-M
- Sērijas identifikācija: 1140
- Darba tilpums: 66,8 cm³

atbilst direktīvu 2011/65/ES, 2006/42/EK, 2014/30/ES un 2000/14/EK spēkā esošajiem noteikumiem un ir projektēts un konstruēts saskaņā ar šādiem standartiem ražošanas brīdī spēkā esošajā to versijā: EN ISO 11681-1, EN 55012 un EN 61000-6-1.

EK konstrukcijas tipa pārbaudi saskaņā ar direktīvas 2006/42/EK 12.3. pantu (b) veica: DPLF, Deutsche Prüf- und Zertifizierungsstelle für Land- und Forsttechnik GbR (NB 0363), Spremberger Straße 1, 64823 Groß-Umstadt, Vācija

– Sertifikācijas numurs: K-EG-2018/8494

Lai noteiktu izmērīto un garantēto skaņas jaudas līmeni, lietotas metodes, kas paredzētas direktīvas 2000/14/EK pielikumā V, piemērojot standarta ISO 9207 prasības.

- Izmērītais skaņas jaudas līmenis: 118 dB(A)
- Garantētais skaņas jaudas līmenis: 120 dB(A)

Tehniskie dokumenti tiek glabāti uzņēmuma ANDREAS STIHL AG & Co. KG nodaļā Produktzulassung.

Izgatavošanas gads un ierīces numurs ir norādīts uz motorzāģa.

Waiblingenā, 03.02.2020.

ANDREAS STIHL AG & Co. KG

J. Hoffmann

ko pārstāv

Dr. Jürgen Hoffmann, ražošanas datu, noteikumu un reģistrācijas nodaļas vadītājs

www.stihl.com



0458-788-7921-B



0458-788-7921-B