

STIHL MSE 141 C

**STIHL**



2 - 26      Eksploatavimo instrukcija  
26 - 50      Lietošanas instrukcija



## Turinis

1	Pratarmė.....	2
2	Apie šią naudojimo instrukciją.....	2
3	Apžvalga.....	2
4	Saugumo nurodymai.....	3
5	Motorinio pjūklo paruošimas darbui .....	10
6	Motorinio pjūklo surinkimas.....	10
7	Pjovimo grandinės stabdžio įjungimas ir išjungimas .....	12
8	Motorinio pjūklo įjungimas ir išjungimas....	12
9	Motorinio pjūklo tikrinimas .....	13
10	Darbas su motoriniu pjūklu.....	15
11	Po darbo.....	19
12	Pernešimas.....	19
13	sandėliuojate.....	19
14	Valymas.....	19
15	Priežiūra.....	20
16	Remontas.....	21
17	Gedimų šalinimas.....	21
18	Techniniai daviniai .....	22
19	Pjovimo juostos ir pjovimo grandinės deriniai.....	23
20	Atsarginės dalys ir priedai.....	23
21	Užtikrinimas.....	23
22	ES- atitikties sertifikatas.....	23
23	Bendri saugumo nurodymai elektriniams įrenginiams.....	24

## 1 Pratarmė

Mielos pirkėjos, mieli pirkėjai,

džiaugiamės, kad pasirinkote STIHL. Mes kuriame ir gaminame aukščiausios kokybės gaminius, kurie atitinka mūsų klientų poreikius. Taip atsiranda net kraštutinėms sąlygoms labai patikimi gaminiai.

STIHL taip pat labai svarbi aukšta klientų aptarnavimo kokybė. Mūsų specializuotos prekybos vietos garantuoja kompetentingas konsultacijas ir mokymus bei visapusišką techninę pagalbą.

STIHL aiškiai pasisako už tvarų ir atsakingą požiūrį į gamtą. Ši naudojimo instrukcija padės Jums ilgą STIHL įrenginio tarnavimo laikotarpį naudoti jį saugiai ir saugant aplinką.

Dėkojame už Jūsų pasitikėjimą ir linkime, kad STIHL gaminys Jus džiugintų.



Dr. Nikolas Stihl

**Svarbu!** PRIEŠ NAUDOJANT PERSKAITYTI IR IŠSAUGOTI.

## 2 Apie šią naudojimo instrukciją

### 2.1 Perspėjimų tekste žymėjimas



**ISPEJIMAS**

- Nuoroda apie pavojus, kurie gali sukelti sunkius ar mirtinus sužeidimus
  - ▶ Išvardintos priemonės gali padėti išvengti sunkių sužeidimų ar mirties atvejų.

### PRANESIMAS

- Nuoroda apie galimus pavojus, kurie gali padaryti turtingą žalą.
  - ▶ Išvardintos priemonės gali padėti išvengti turtingos žalos.

### 2.2 Simboliai tekste



Šis simbolis nukreipia į skyrių šioje naudojimo instrukcijoje.

## 3 Apžvalga

### 3.1 Motorinis pjūklas

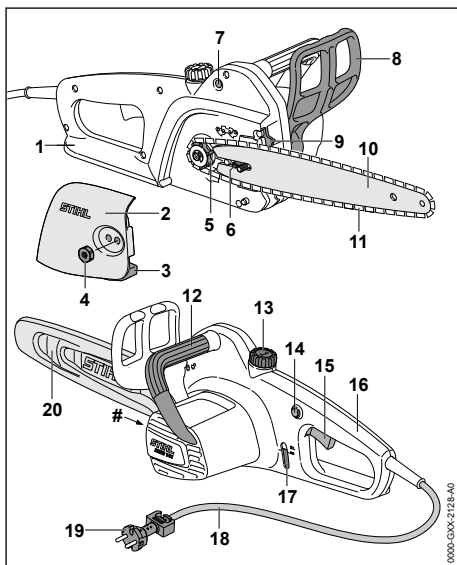

#### 1 Rėmo rankena

Rėmo rankena apsaugo dešiniąją ranką nuo kontakto su numesta arba nutrūkusia pjovimo grandine.

**2 Sankabos gaubtas**

Sankabos gaubtas uždengia sankabos būgnelį ir prispaudžia pjovimo juostą prie motorinio pjūklo.

**3 Grandinės gaudytuvas**

Grandinės gaudytuvas pagauna numestą ar nutrūkusią pjovimo grandinę.

**4 Veržlė**

Veržlė pritvirtinamas sankabos gaubtas prie motorinio pjūklo.

**5 Varančioji žvaigždutė**

Varančioji žvaigždutė suka pjovimo grandinę.

**6 Įtempimo varžtas**

Įtempimo varžtas skirtas grandinės įtempimui nustatyti.

**7 Gražinimo mygtukas**

Gražinimo mygtuku gražinama atgal suveikusi apsauga nuo perkrovos.

**8 Apsauginė stabdžio rankena**

Apsauginė rankena apsaugo kairę ranką nuo kontakto su pjovimo grandine ir automatiškai įjungia pjovimo grandinės stabdį, esant pjūklo atmetimui atgal.

**9 Atraminiai dantukai**

Atraminiais dantukais pjūklas remiasi į medį pjaunant.

**10 Pjovimo juosta**

Ant pjovimo juostos dedama pjovimo grandinė.

**11 Pjovimo grandinė**

Pjovimo grandinė pjauna medieną.

**12 Vamzdinė rankena**

Vamzdinė rankena skirta motorinio pjūklo laikymui, valdymui ir nešimui.

**13 Alyvos bako kamštis**

Alyvos bako kamščiu uždaromas alyvos bakas.

**14 Stabdžio mygtukas**

Stabdžio mygtukas užfiksuoja jungiklį.

**15 Jungiklis**

Jungikliu įjungiamas ir išjungiamas motorinis pjūklas.

**16 Valdymo rankena**

Valdymo rankena yra naudojama motorinio pjūklo valdymui ir nešimui.

**17 Stebėjimo langelis**

Stebėjimo langelyje galima matyti pjūklų grandinės tepimo alyvą.

**18 Jungimo laidas**

Jungimo laidas sujungia motorinį pjūklą su elektros kištuku.

**19 Elektros kištukas**

Elektros kištukas sujungia jungimo laidą su ilginamuju laidu.

**20 Grandinės apsauga**

Grandinės apsauga apsaugo nuo kontakto su pjovimo grandine.

**# Techn.davinių lentelė su įrenginio numeriu****3.2 Simboliai**

Simboliai gali būti ant motorinio pjūklo ir tai reiškia:



Šis simbolis parodo pjovimo grandinės judėjimo kryptį.



Šia kryptimi įjungiamas ir atleidžiamas grandinės stabdys.



Apsauginė rankena šioje padėtyje aktyvina grandinės stabdį.



Apsauginė rankena šioje padėtyje įjungia grandinės stabdį.



Pjovimo juostos, kuri gali būti naudojama, ilgis.



Garantuotasis triukšmo galios lygis dB(A) pagal direktyvą 2000/14/EB, kad būtų galima palyginti gaminių emisijas.



Gaminio nemesti į buitinių atliekų dėžę.

**4 Saugumo nurodymai****4.1 Įspėjamieji simboliai**

Įspėjamieji simboliai ant motorinio pjūklo reiškia:

Laikytis saugumo nurodymų ir priemonių jų vykdymui.



Šią naudojimo instrukciją perskaityti, įsidėmėti ir saugoti.



Dėvėti apsauginius akinius, naudoti klausos apsaugą ir užsidėti apsauginį šalną.



Laikytis saugumo nurodymų dėl atarankos ir priemonių jų vykdymui.



Jei jungimo arba ilginamasis laidas pažeistas: Šakutę ištraukti iš elektros tinklo.



Motorinį pjūklą saugoti nuo lietaus ir drėgmės.

## 4.2 Numatytoji paskirtis

Motorinis pjūklas STIHL MSE 141 skirta mal-koms pjaustyti arba pjaustymo darbams prie namų.

Su motoriniu pjūklu nedirbti lyjant lietu.

Šį motorinį pjūklą leidžiama naudoti tik robotai šakoms ir medžiams pjaustyti, nes judėjimo laisvę stipriai riboja jungimo ir ilginamasis laidai.

## ▲ ISPEJIMAS

- Jeigu motorinis pjūklas naudojamas ne pagal paskirtį, gali būti sunkiai arba mirtinai sužaloti žmonės bei galima patirti materialinės žalos.
  - ▶ Motorinį pjūklą naudokite su ilginamuoju laidu.
  - ▶ Motorinį pjūklą naudokite taip, kaip aprašyta šioje naudojimo instrukcijoje.

## 4.3 Naudotojai taikomi reikalavimai

## ▲ ISPEJIMAS

- Neinstrukuotas naudotojas negali atpažinti ir įvertinti motorinio pjūklo keliamų pavojų. Naudotojas ar kiti asmenys gali būti sunkiai ar mirtinai sužaloti.



- ▶ Perskaityti, suprasti ir išsaugoti naudojimo instrukciją.

- ▶ Jeigu motorinis pjūklas bus perduodamas kitam asmeniui: kartu perduoti ir naudojimo instrukciją.
- ▶ Įsitikinti, kad naudotojas atitinka toliau išvardytus reikalavimus:
  - Naudotojas pailsėjęs.
  - Naudotojas yra fiziškai, sensoriškai ir psichiškai sveikas ir galės valdyti motorinį pjūklą ir su juo dirbti. Jei naudotojo atitinkami fiziniai, jutiminiai arba protiniai gebėjimai silpnesni, naudotojas pūtiklį gali naudoti tik prižiūrimas ar vadovaujamas už jį atsakingo asmens.
  - Naudotojas gali atpažinti ir įvertinti motorinio pjūklo keliamus pavojus.
  - Naudotojas yra pilnametis arba kitas asmuo naudotoją prižiūri ir apmoko profesijos pagal šalies taisykles.
  - Naudotoją, prieš pirmą kartą dirbant su motoriniu pjūklą, apmokė STIHL specia-

lizuotas pardavėjas arba atsakingas asmuo.

- Naudotojas nėra išgėręs alkoholio, vaistų arba vartojęs narkotikų.
- ▶ Jeigu naudotojas pirmą kartą dirba su motoriniu pjūklą: pjauti apvalią medieną ant "ožio" arba įtvirtintą ant stovo.
- ▶ Jei kyla neaiškumų: kreiptis į STIHL prekybos atstovą.

## 4.4 Apranga ir įranga

## ▲ ISPEJIMAS

- Dirbant motorinis pjūklas gali įtraukti ilgus plaukus. Naudotojas gali būti sunkiai sužalotas.
  - ▶ Ilgus plaukus surišti ir uždengti taip, kad jie būtų virš pečių.
- Dirbant daiktai dideliu greičiu gali būti išsviesti į orą. Naudotojas gali būti sužalotas.



- ▶ Nešioti gerai priglundančius akinius. Prekyboje galima įsigyti tinkamų apsauginių akinių, kurie yra išbandyti pagal standartą EN 166 ar šalies reikalavimus bei atitinkamai paženklinėti.

- ▶ STIHL rekomenduoja užsidėti veido apsaugą.
- ▶ Dėvėti gerai priglundusius viršutinės kūno dalies drabužius ilgomis rankovėmis.
- Dirbant sukeliamas triukšmas. Triukšmas gali pakenkti klausai.



- ▶ Naudoti klausos apsaugą.

- Krentantys daiktai gali sužaloti galvą.
- ▶ Jei dirbant gali nukristi daiktų: dėvėti apsauginį šalną.
- Dirbant į orą gali pakilti dulkių ir susidaryti garų. Įkvėptos dulkės ir garai gali pakenkti sveikatai bei sukelti alerginių reakcijų.
  - ▶ Jei į orą pakyla dulkių ar susidaro garų: dėvėti apsauginę kaukę nuo dulkių.
- Netinkami drabužiai gali užsikabinti už medžių, krūmų ar įsipainioti motoriniame pjūkle. Netinkamai apsirengę naudotojai gali būti sunkiai sužaloti.
  - ▶ Vilkėti gerai priglundusius drabužius.
  - ▶ Būti be šalikų ir papuošalų.
- Dirbdamas naudotojas gali priliesti prie besisukancijos pjovimo grandinės. Naudotojas gali būti sunkiai sužalotas.
  - ▶ Mūvėti ilgus kelnes su apsaugu nuo įsijpovimų.

- Dirbdamas naudotojas gali įsipjauti prisilietęs prie medienos. Valydamas įrenginį ar atlikdamas jo techninės priežiūros darbus, naudotojas gali prisiliesti prie pjovimo grandinės. Naudotojas gali būti sužalotas.
  - ▶ Mūvėti darbo pirštines iš tvirtos medžiagos.
- Avėdamas netinkamą avalynę naudotojas gali paslysti. Jei naudotojas prisiliečia prie besisukančios pjovimo grandinės, jis gali įsipjauti. Naudotojas gali būti sužalotas.
  - ▶ Avėti darbui su motoriniu pjūkle skirtus aulinius batus su apsaugu nuo įsipjovimų.

## 4.5 Darbo vieta ir aplinka

### ▲ ISPEJIMAS

- Pašaliniai asmenys, vaikai ir gyvūnai gali nesuprasti ir neįvertinti motorinio pjūklo ir jo nusviestų daiktų sukeltamų pavojų svarbos. Pašaliniai asmenys, vaikai ir gyvūnai gali būti sunkiai sužeisti arba patirti turtinę žalą.
  - ▶ Pašalinius asmenis, vaikus ir gyvūnus laikyti atokiai nuo darbo vietos.
  - ▶ Motorinio pjūklo nepalikti be priežiūros.
  - ▶ Užtikrinti, kad motoriniu pjūkle negalėtų žaisti vaikai.
- Motorinis pjūklas nėra apsaugotas nuo drėgmės. Jeigu bus dirbama lyjant arba drėgnoje aplinkoje, gali kilti elektros smūgio pavojus. Dirbantysis gali būti sunkiai arba mirtinai sužeistas, o motorinis pjūklas gali būti sugadintas.



- ▶ Nedirbti lyjant ar drėgnoje aplinkoje.

- Motorinio pjūklo elektros dalys gali kibirkščiuoti. Kibirkštys degioje arba sprogioje aplinkoje gali sukelti gaisrus ar sprogimus. Asmenys gali būti sunkiai sužeisti arba mirti, gali būti padaryta turtinė žala.
  - ▶ Nedirbti lengvai užsidegančioje ar sprogioje aplinkoje.

## 4.6 Saugi būklė

### 4.6.1 Motorinis pjūklas

Motorinis pjūklas yra saugios būklės, jei įvykdytos šios sąlygos:

- Motorinis pjūklas neapgadintas.
- Jungiamasis laidas, ilginamasis laidas ir jų tinklo kištukai neapgadinti.
- Motorinis pjūklas yra švarus ir sausas.
- Grandinės gaudytuvus yra nepažeistas.
- Grandinės stabdys veikia.
- Valdymo elementai veikia ir nėra pakeisti.
- Grandinės tepimo sistema veikia.

- Varančiosios žvaigždutės nusidėvėjimo grioveliai ne gilesni nei 0,5 mm.
- Papildomai sumontuotas šioje naudojimo instrukcijoje nurodytas pjovimo juostos ir pjovimo grandinės derinys.
- Pjovimo juosta ir pjovimo grandinė tinkamai sumontuotos.
- Pjovimo grandinė tinkamai įtempta.
- Sumontuoti originalūs šio motorinio pjūklo STIHL priedai.
- Priedai tinkamai primontuoti.
- Alyvos bakelio dangtelis uždarytas.

### ▲ ISPEJIMAS

- Nesaugios būklės konstrukcinės dalys nebegali tinkamai veikti, o saugos įtaisai gali neveikti. Žmonės gali būti sunkiai sužaloti arba žūti.
  - ▶ Dirbti su neapgadintu motoriniu pjūkle.
  - ▶ Dirbti su neapgadintu jungiamuoju laidu, ilginamuoju laidu ir neapgadintu tinklo kištuku.
  - ▶ Jei motorinis pjūklas nešvarus arba šlapias: jį išvalyti ir leisti išdžiūti.
  - ▶ Dirbti su nepažeistu grandinės gaudytuvu.
  - ▶ Nekeisti motorinio pjūklo. Išimtis: galima sumontuoti šioje naudojimo instrukcijoje nurodytas pjovimo juostas ir pjovimo grandinės derinį.
  - ▶ Jei valdymo elementai neveikia: nenaudoti motorinio pjūklo.
  - ▶ Sumontuoti originalius šio motorinio pjūklo STIHL priedus.
  - ▶ Pjovimo juostą ir pjovimo grandinę sumontuoti taip, kaip aprašyta šioje naudojimo instrukcijoje.
  - ▶ Priedus sumontuoti taip, kaip aprašyta šioje naudojimo instrukcijoje arba priedo naudojimo instrukcijoje.
  - ▶ Nekišti jokių daiktų į motorinio pjūklo angas.
  - ▶ Pakeisti nusidėvėjusius arba apgadintus informacinius ženklus.
  - ▶ Jei kyla neaiškumų: kreiptis į STIHL prekybos atstovą.

### 4.6.2 Pjovimo juosta

Pjovimo juosta yra saugios būklės, jeigu išpildytos sekantios sąlygos:

- Pjovimo juosta yra nepažeista.
- Pjovimo juostos forma nepakitusi.
- Griovelio gylis tokio gylis arba gilesnis nei minimalus griovelio gylis,  18.4.
- Griovelio kraštai be šerpetų.
- Pjovimo juostos griovelis nėra susiaurėjęs arba išsiplėtęs.

## ▲ ISPEJIMAS

- Pjovimo juosta esančia nesaugios būklės negali būti teisingai judėti pjovimo grandinė. Judanti pjovimo grandinė gali nukristi nuo pjovimo juostos. Asmenys gali būti sunkiai sužeisti ar mirti.
  - ▶ Dirbti tik su nepažeista pjovimo grandine.
  - ▶ Jeigu pjovimo juostos griovelis didesnis nei minimalus griovelio gylis: pjovimo juosta pakeisti.
  - ▶ Kas savaitę nuvalyti šerpetas nuo pjovimo juostos kraštų.
  - ▶ Jeigu kyla neaiškumų: kreiptis į STIHL specializuotą pardavėją.

### 4.6.3 Pjovimo grandinė

Pjovimo grandinė yra saugios būklės, jeigu išpildytos sekančios sąlygos:

- Pjovimo grandinė nėra pažeista.
- Pjovimo grandinė teisingai išaštrinta.
- Ant pjovimo dantukų matomi nusidėvėjimo žymenys.

## ▲ ISPEJIMAS

- Detalės, esančios nesaugios būklės, negali teisingai funkcionuoti ir saugos įranga gali neatlikti savo funkcijų. Asmenys gali būti sunkiai sužeisti ar mirti.
  - ▶ Dirbti tik su nepažeista pjovimo grandine.
  - ▶ Pjovimo grandinę aštrinti teisingai.
  - ▶ Iškilus neaiškumų: kreiptis į STIHL specializuotos prekybos atstovą.

## 4.7 Darbo metu

### 4.7.1 Pjovimas

## ▲ ISPEJIMAS

- Jei darbo zonoje netoliese nėra asmenų, avariniiu atveju negalės būti suteikta pagalba.
  - ▶ Įsitikinti, kad už darbo zonos ribų netoliese nėra asmenų.
- Kai kuriose situacijose naudotojas negali koncentruotai dirbti. Naudotojas gali nebekontroliuoti motorinio pjūklo, suklupti, nukristi ir būti sunkiai sužalotas.
  - ▶ Dirbti ramiai ir apgalvotai.
  - ▶ Kai šviesos ir matomumo sąlygos blogos: Nedirbti su motoriniu pjūklu.
  - ▶ Su motoriniu pjūklu dirbti vienam.
  - ▶ Nedirbti virš pečių lygio.
  - ▶ Atkreipti dėmesį į kliūtis.
  - ▶ Dirbti stovint ant žemės paviršiaus ir išlaikant pusiausvyrą. Jei reikia dirbti aukštai: naudoti darbinę kėlimo platformą arba saugų karkasą.

- ▶ Jei pasirodo nuovargio požymių: padaryti darbo pertrauką.
- Judanti pjovimo grandinė gali sužeisti dirbantįjį. Naudotojas gali būti sunkiai sužeistas.
  - ▶ Neliesti judančios pjovimo grandinės.
  - ▶ Jei pjovimo grandinė užblokuota daiktu: Išjungti motorinį pjūklą, įjungti grandinės stabdį ir ilginamojo laido tinklo kištuką išjungti iš kištukinio lizdo. Tik tada pašalinti daiktą.
- Ratu judanti pjovimo grandinė įkaita ir pailgėja. Jeigu pjovimo grandinė nepakankamai tepama ir nepatempinama, ji gali nukristi nuo pjovimo juostos arba nutrūkti. Asmenys gali būti sunkiai sužeisti ir gali būti padaryta turtinė žala.
  - ▶ Naudoti grandinių tepimo alyvą.
  - ▶ Darbo metu reguliariai tikrinti pjovimo grandinės įtempimą. Jeigu pjovimo grandinė per mažai įtempta: įtempti pjovimo grandinę.
- Jei dirbant motorinis pjūklas elgiasi kitaip arba neįprastai, jis gali būti saugos neatitinkančios būklės. Asmenys gali būti sunkiai sužeisti ir gali būti padaryta turtinė žala.
  - ▶ Baigti darbą, ilginamojo laido tinklo kištuką ištraukti iš kištukinio lizdo ir kreiptis į specializuotos STIHL prekybos atstovą.
- Darbu metu motorinis pjūklas gali sukelti vibracijas.
  - ▶ Mūvėti pirštines.
  - ▶ Daryti darbo pertraukas.
  - ▶ Jei atsiranda kraujotakos sutrikimų: kreiptis į gydytoją.
- Jeigu judanti pjovimo atsitrenkia į kietą daiktą, gali atsirasti kibirkštys. Lengvai užsidegančioje aplinkoje kibirkštys gali sukelti gaisrą. Asmenys gali būti sunkiai sužeisti arba mirti, gali būti padaryta turtinė žala.
  - ▶ Nedirbti lengvai užsidegančioje aplinkoje.
- Kai paleidžiamas jungiklis, pjovimo grandinė dar kurį laiką juda. Judanti pjovimo grandinė gali įpjauti asmenis. Asmenys gali būti sunkiai sužeisti.
  - ▶ Palaukti, kol pjovimo grandinė nebejudės.

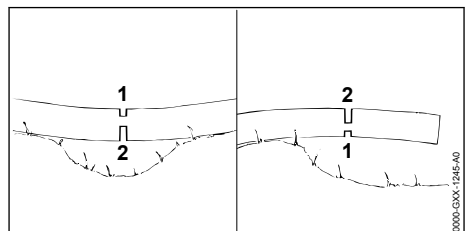

## ▲ ISPEJIMAS

- Jeigu pjaunamas užstrigęs medis, pjovimo juosta gali būti prispausta. Dirbantysis gali nebekontroliuoti motorinio pjūklo ir sunkiai susižeisti ar žūti.
  - ▶ Pirmiausiai atlikti kamieno įpjovą saugančią nuo plyšimo (1), po to pjauti įtempimo vietoje (2).

### 4.7.2 Šakų genėjimas

## ▲ ISPEJIMAS

- Jeigu nukirsto medžio šakos genimos iš apačios, nupjovus jas medis nebesiremia šakomis į žemę. Darbo metu medis gali sujudėti. Asmenys gali būti sunkiai sužeisti ar mirti.
  - ▶ Didėsnes šakas apačioje, nupjauti tik tada, kai medžio kamienas suskersuotas.
  - ▶ Negenėti šakų, stovint ant kamieno.
- genint šakas, nupjauta šaka gali kristi žemyn. Naudotojas gali užkliūti, suklupti ir sunkiai susižeisti.
  - ▶ Medį genėti nuo kelmo link viršūnės.

### 4.7.3 Miško kirtimas

## ▲ ISPEJIMAS

- Nepatyrę asmenys gali neįvertinti kertant medžius atsiradusių pavojų. Asmenys gali būti sunkiai sužeisti arba mirti, gali būti padaryta turtinė žala.
  - ▶ Jeigu kyla neaiškumų: nedirbti pačiam.
- Pjovimo metu medis ar šakos gali nukristi ant žmonių arba daiktų. Asmenys gali būti sunkiai sužeisti arba mirti, gali būti padaryta turtinė žala.
  - ▶ Medžio vartimo kryptį nustatyti taip, kad sritis, kur kris medis būtų laisva.
  - ▶ Pašaliniai asmenys, vaikai ir gyvūnai turi laikytis saugaus 2,5 medžių ilgių atstumo iki dirbančiojo.
  - ▶ Prieš kirtimą iš medžio vainiko pašalinti sulenktas arba negyvas šakas.
  - ▶ Jeigu iš medžio vainiko neįmanoma pašalinti sulenktų arba negyvų šakų: medžio nekirsti.
  - ▶ Stebėti medžio viršūnę arba šalimai augančių medžių viršūnes ir krentančias šakas
- Kai medis pjaunamas, kamienas gali lūžti arba smogti atgal link dirbančiojo. Naudotojas gali būti sunkiai sužeistas ar mirti.
  - ▶ Už medžio suplanuoti atsitraukimo taką.
  - ▶ Eiti atgal atsitraukimo taku ir stebėti krentantį medį.
  - ▶ Neiti atgal šlaitu žemyn.

- Kliūtys esančios darbo vietoje ar atsitraukimo take gali sukliudyti dirbančiajam. Dirbantysis gali užkliūti ir nukristi. Naudotojas gali būti sunkiai sužeistas ar mirti.
  - ▶ Pašalinti kliūtis darbo vietoje ir atsitraukimo take.
- Jeigu įpjaunama arba per anksti nupjaunama nenupjauta medžio dalis, saugos juosta arba laikanti juosta, gali būti neišlaikyta medžio vartimo kryptis arba medis gali per anksti nukristi. Asmenys gali būti sunkiai sužeisti arba mirti, gali būti padaryta turtinė žala.
  - ▶ Neįpjauti ar nenupjauti paliktos medžio dalies.
  - ▶ Saugos juostą ar prilaikančią juostą nupjauti paskiausiai.
  - ▶ Jeigu medis pradeda kristi per anksti: nutraukti pjovimą ir pasitraukti atsitraukimo taku.
- Jeigu judanti pjovimo grandinė atsitrenkia pjovimo juostos galo viršutine dalimi į kietą daiktą ir greitai sustabdoma, gali įvykti atatranka. Asmenys gali būti sunkiai sužeisti ar mirti.
  - ▶ Naudoti pleištus iš aliuminio ar plastiko.
- Jeigu medis nepilnai nukrenta ant žemės arba užstringa tarp kitų medžių, dirbantysis nebegali kontroliuoti jo vartimo krypties.
  - ▶ Pjovimą nutraukti ir medį nuversti su lynu arba pritaikyta transporto priemone.

## 4.8 Inercinės jėgos

### 4.8.1 Atmetimas atgal

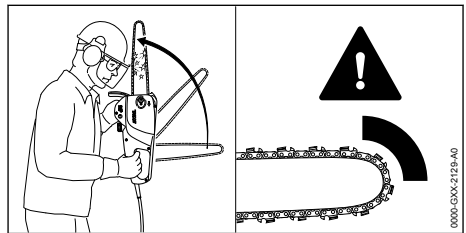

Atmetimą atgal gali sąlygoti sekančios priežastys:

- Judanti pjovimo grandinė atsitrenkia pjovimo juostos galo viršutine dalimi į kietą daiktą ir greitai sustabdoma.
- Judanti pjovimo grandinė užstrigo pjovimo juostos smaigalyje.

Grandinės stabdys negali sukliudyti atmetimo atgal.



## ▲ ISPEJIMAS

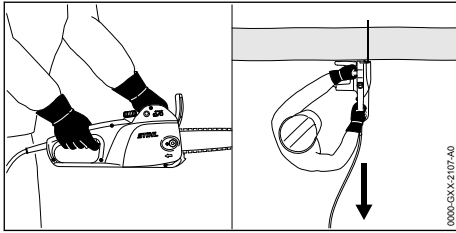

- Jeigu įvyksta atatranka, motorinis pjūklas gali būti atmetas link dirbančiojo. Dirbantysis gali nebekontroliuoti motorinio pjūklo ir sunkiai susižeisti ar žūti.
  - ▶ Motorinį pjūklą tvirtai laikyti abiem rankom.
  - ▶ Kūną darbo metu laikyti atokiau nuo motorinio pjūklo juostos.
  - ▶ Dirbti taip, kaip aprašyta šioje naudojimo instrukcijoje.
  - ▶ Nedirbti su pjovimo juostos smaigalio viršutiniu ketvirtadaliu
  - ▶ Dirbti tik su teisingai išaštrinta ir įtempta pjovimo grandine.
  - ▶ Dirbti su mažą atmetimą turinčia pjovimo grandine.
  - ▶ Naudoti pjovimo juostą su "maža pjovimo juostos galva".
  - ▶ Dirbti maksimalių sūkių režimu.

### 4.8.2 Judėjimas pirmyn

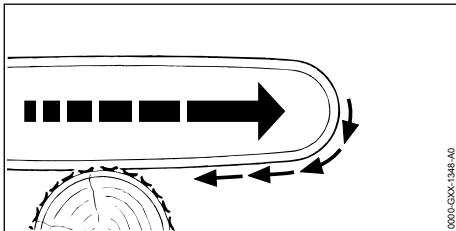

Jeigu pjaunama su pjovimo juostos apatine dalimi, motorinis pjūklas gali būti traukiamas link kamieno.

## ▲ ISPEJIMAS

- Jeigu judanti pjovimo grandinė atsimuša į kietą daiktą ir greitai sustabdoma, motorinis pjūklas gali būti staigiai ir labai stipriai patrauktas link kamieno. Dirbantysis gali nebekontroliuoti motorinio pjūklo ir sunkiai susižeisti ar žūti.
  - ▶ Motorinį pjūklą tvirtai laikyti abiem rankom.
  - ▶ Dirbti taip, kaip aprašyta šioje naudojimo instrukcijoje.
  - ▶ Pjovimo juostą nepersukti pjūvyje.
  - ▶ Teisingai naudoti atraminius dantukus.

- ▶ Dirbti maksimalių sūkių režimu.

### 4.8.3 Postūmis atgal

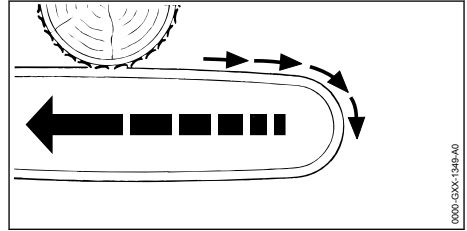

Jeigu pjaunama pjovimo juostos viršutine dalimi, motorinis pjūklas gali judėti atgal dirbančiojo link.

## ▲ ISPEJIMAS

- Jeigu judanti pjovimo grandinė atsimuša į kietą daiktą ir greitai sustabdoma, motorinis pjūklas gali būti staigiai ir labai stipriai judėti atgal link dirbančiojo. Dirbantysis gali nebekontroliuoti motorinio pjūklo ir sunkiai susižeisti ar žūti.
  - ▶ Motorinį pjūklą tvirtai laikyti abiem rankom.
  - ▶ Dirbti taip, kaip aprašyta šioje naudojimo instrukcijoje.
  - ▶ Pjovimo juostą nepersukti pjūvyje.
  - ▶ Dirbti maksimalių sūkių režimu.

## 4.9 Elektros prijungimas

Kontaktas su elektros energiją tiekiančiomis konstrukcinėmis dalimis gali atsirasti dėl šių priežasčių:

- jungimo arba ilginamasis laidas pažeistas.
- Jungimo arba ilginamojo laido tinklo kištukas yra pažeistas.
- Netinkamai įrengtas elektros lizdas.

## ▲ PAVOJUS



- Kontaktas su elektros energiją tiekiančiomis detalėmis gali sukelti elektros smūgį. Naudotojas gali būti sunkiai sužeistas ar mirti.
  - ▶ Įsitikinti, kad jungimo laidas, ilginamasis laidas ir kištukas nepažeisti.



Jei jungimo arba ilginamasis laidas pažeistas:

- ▶ Pažeistos vietos neliesti.
- ▶ Šakutę ištraukti iš elektros tinklo.
- ▶ Jungimo laidą, ilginamąjį laidą ir jų tinklo kištuką liesti sausomis rankomis.
- ▶ Jungimo laido ar ilginamojo laido tinklo kištuką įkišti į teisingai instaliuotą ir apsaugotą kištukinį lizdą su apsauginiu kontaktu.
- ▶ Motorinį pjūklą prijunkite naudodami pažaidos srove valdomą jungtuvą (30 mA, 30 ms).



- Pažeistas arba netinkamas ilginamasis laidas gali sukelti elektros smūgį. Asmenys gali būti sunkiai sužeisti ar mirti.
  - ▶ Naudoti tinkamo skerspjūvio ilginamąjį laidą.  18.2.
  - ▶ Naudoti nuo vandens pusrų apsaugotą ir naudoti lauke leidžiamą ilgintuvą.
  - ▶ Naudokite ilginamąjį laidą, pasižymintį tokomis pačiomis savybėmis, kaip motorinio pjūklo jungiamasis laidas.  18.2.

## ISPEJIMAS

- Dirbant neteisinga tinklo įtampa arba neteisingas tinklo dažnis motoriniame pjūkle gali sukelti viršįtampį. Motorinis pjūklas gali būti pažeistas.
  - ▶ Įsitikinti, kad tinklo įtampa ir elektros tinklo dažnis sutampa su nurodytais duomenimis ant motorinio pjūklo duomenų skydelio.
- Jei į kelių kištukinių lizdų bloką įjungti keli elektros prietaisai, dirbant gali būti perkrautos elektrinės konstrukcinės dalys. Elektros komponentai gali įkaisti ir užsidegti. Asmenys gali būti sunkiai sužeisti arba mirti, gali būti padaryta turtinė žala.
  - ▶ Į vieną kištukinį lizdą junkite tik vieną motorinį pjūklą.
  - ▶ Motorinio pjūklo nejunkite į kelių kištukinių lizdų bloką.
- Blogai ištiestas jungimo ir ilginamasis laidas gali būti pažeisti, o asmenys gali už jų užkliūti. Žmonės gali susižeisti, o jungimo arba ilginamasis laidas gali būti pažeistas.
  - ▶ Jungimo ir ilginamąjį laidą nutieskite taip, kad ratu judanti pjovimo grandinė negalėtų jo paliesti.
  - ▶ Jungimo ir ilginamąjį laidus nutiesti bei pažymėti taip, kad asmenys negalėtų už jų užkliūti.
  - ▶ Jungimo ir ilginamąjį laidus nutiesti taip, kad jie nebūtų įtempti ar susisukę.
  - ▶ Jungimo ir ilginamąjį laidus nutiesti taip, kad jie nebūtų pažeisti, sulenkti ar suspausti ir nesitrintų.
  - ▶ Jungimo ir ilginamąjį laidus saugoti nuo karščio, alyvos ir chemikalų.
  - ▶ Jungimo ir ilginamąjį laidus nutiesti ant sauso pagrindo.
- Dirbant ilginamasis laidas įkaista. Jei šiluma negali nutekėti, ji gali sukelti gaisrą.
  - ▶ Jei naudojamas kabelio būgnas: kabelio būgną visiškai išvynioti.

## 4.10 Transportavimas

### ISPEJIMAS

- Pervežimo metu motorinis pjūklas gali apvirsti arba judėti. Asmenys gali būti sunkiai sužeisti ir gali būti padaryta turtinė žala.
  - ▶ Ilginamojo laido tinklo kištuką ištraukti iš kištukinio lizdo.
  - ▶ Motorinio pjūklo tinklo kištuką ištraukti iš ilginamojo laido.
  - ▶ Įdėti grandinės stabdį.
  - ▶ Grandinės apsaugą taip užmauti ant pjovimo juostos, kad būtų uždengta visa pjovimo juosta.
  - ▶ Motorinį pjūklą su tvirtinimo diržais, diržais ar tinklu pritvirtinti taip, kad jis negalėtų apvirsti ir judėti.

## 4.11 Sandėliavimas

### ISPEJIMAS

- Vaikai gali nežinoti ir neįvertinti motorinio pjūklo keliamų pavojų. Vaikai gali sunkiai susižeisti.
  - ▶ Motorinio pjūklo tinklo kištuką ištraukti iš ilginamojo laido.
  - ▶ Ilginamojo laido tinklo kištuką ištraukti iš kištukinio lizdo.
  - ▶ Įdėti grandinės stabdį.
  - ▶ Grandinės apsaugą taip užmauti ant pjovimo juostos, kad būtų uždengta visa pjovimo juosta.
  - ▶ Motorinį pjūklą laikyti taip, kad nepasiektų vaikai.
- Motorinio pjūklo elektros kontaktai ir metalinės dalys nuo drėgmės gali surūdėti. Motorinis pjūklas gali būti pažeistas.
  - ▶ Motorinį pjūklą laikyti švarioje ir sausoje vietoje.

## 4.12 Valymas, techninė priežiūra ir remontas

### ISPEJIMAS

- Jeigu valymo, techninės priežiūros ar remonto metu tinklo kištukas įjungtas į kištukinį lizdą, motorinį pjūklą galima neplanuotai įjungti. Žmonės gali būti sunkiai sužaloti arba galima patirti materialinės žalos.
  - ▶ Ilginamojo laido tinklo kištuką ištraukti iš kištukinio lizdo.
  - ▶ Motorinio pjūklo tinklo kištuką ištraukti iš ilginamojo laido.
  - ▶ Įjungti grandinės stabdį.

- Ėsdinančios plovimo priemonės, plovimas vandens srove ar smailūs daiktai gali apgadinti motorinį pjūklą, pjovimo juostą ir pjovimo grandinę. Jei motorinis pjūklas, pjovimo juosta arba pjovimo grandinė netinkamai valomi, konstrukcinės dalys nebegalės tinkamai veikti, o saugos įtaisai gali neveikti. Žmonės gali būti sunkiai sužaloti.
  - ▶ Motorinį pjūklą, pjovimo juostą ir pjovimo grandinę valyti taip, kaip aprašyta šioje naudojimo instrukcijoje.
- Jeigu motorinis pjūklas, pjovimo juosta ar pjovimo grandinė netinkamai techniškai prižiūrimi arba remontuojami, jų konstrukcinės dalys gali nebetinkamai veikti ir gali būti išjungti saugos įtaisai. Žmonės gali būti sunkiai sužaloti arba žūti.
  - ▶ Motorinio pjūklo patiemis techniškai neprižiūrėti ir netaisyti.
  - ▶ Jeigu jungiamasis laidas defektuotas arba pažeistas: jungiamąjį laidą paversti pakeisti STIHL specializuotos prekybos atstovui.
  - ▶ Jei motoriniam pjūklui reikalinga techninė apžiūra ar remontas: kreiptis į STIHL specializuotos prekybos atstovą.
  - ▶ Pjovimo juostą ir pjovimo grandinę prižiūrėti ar taisyti taip, kaip aprašyta šioje naudojimo instrukcijoje.
- Valant pjovimo grandinę ar atliekant jos techninės priežiūros darbus, naudotojas gali įspjauti aštriais pjaunamaisiais dantukais. Naudotojas gali būti sužalotas.
  - ▶ Mūvėti darbo pirštines iš tvirtos medžiagos.

## 5 Motorinio pjūklo paruošimas darbui

### 5.1 Motorinio pjūklo paruošimas darbui

Kiekvieną kartą prieš pradėdamas darbą, reikia atlikti šiuos veiksmus:

- ▶ Įsitikinti, kad sekančios detalės yra neprikaištingos būklės:
  - Motorinis pjūklas ir jungimo laidas, 4.6.1.
  - pjovimo juosta, 4.6.2.
  - pjovimo grandinė, 4.6.3.
- ▶ motorinį pjūklą nuvalyti, 14.1.
- ▶ sumontuoti pjovimo juostą ir pjovimo grandinę, 6.1.1.
- ▶ įtempti pjovimo grandinę, 6.2.
- ▶ įpilti pjovimo grandinių tepimo alyvos, 6.3.
- ▶ Motorinio pjūklo tinklo kištuką prijunkite prie ilginamojo laido, o ilginamojo laido tinklo kištuką įkiškite į lengvai pasiekiamą kištukinį lizdą.

tuką įkiškite į lengvai pasiekiamą kištukinį lizdą.

- ▶ Patikrinti grandinės stabdį, 9.4.
- ▶ patikrinti valdymo elementus, 9.5.
- ▶ patikrinti, kaip tepama grandinė. 9.6.
- ▶ Jei veiksmų negalima atlikti: motorinio pjūklo nenaudoti ir kreiptis į specializuotos STIHL prekybos atstovą.

## 6 Motorinio pjūklo surinkimas

### 6.1 Pjovimo juostos ir pjovimo grandinės uždėjimas ir nuėmimas

#### 6.1.1 Sumontuoti pjovimo juostą ir pjovimo grandinę

Pjovimo juostų ir grandinių deriniai, kurie tinka prie varančiosios žvaigždutės ir gali būti montuojami, yra pateikti techniniuose duomenyse. 19.

- ▶ Išjungti motorinį pjūklą, įjungti grandinės stabdį ir ilginamojo laido tinklo kištuką išjungti iš kištukinio lizdo.

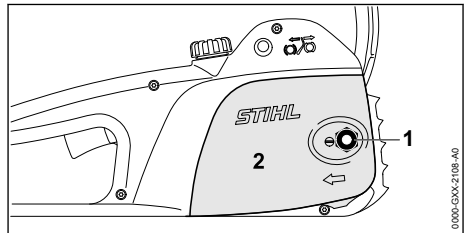

- ▶ Nusukti veržlę (1).
- ▶ Sankabos gaubtą (2) nuimti.

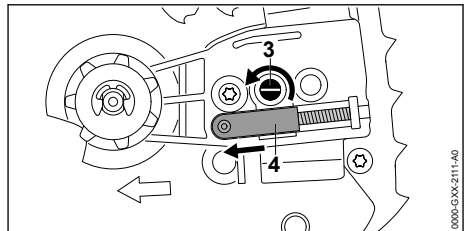

- ▶ Įtempimo varžtą (3) sukuti prieš laikrodžio rodyklę, kol kairysis šliaužiklis (4) priglus prie korpuso.

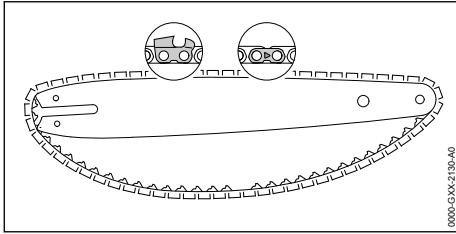

- ▶ Pjovimo grandinę įdėti į pjovimo juostos griovelį taip, kad rodyklės ant pjovimo grandinės jungiamųjų narelių viršaus būtų nukreipti judėjimo kryptimi.

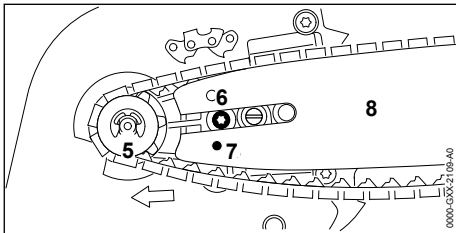

- ▶ Pjovimo juosta ir pjovimo grandinę taip uždėti ant motorinio pjūklo, kad būtų išpildytos šios sąlygos:
  - Pjovimo grandinės nareliai būtų priglundę prie sankabos būgnelio dantų (5).
  - Varžto (6) galva būtų pjovimo juostos išpjoje (8).
  - Šliaužiklio (4) kakliukas yra pjovimo juostos (8) kiaurymėje (7).

Pjovimo juostos orientavimas (8) nesvarbus. Pjovimo juostos (8) ženklėjimas gali būti ir jos gale.

- ▶ Išjungti pjov.grand.stabdį.

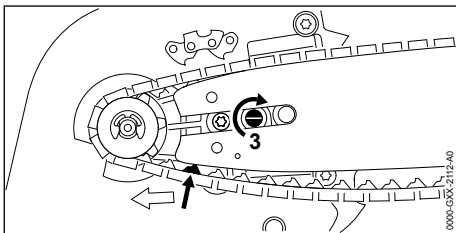

- ▶ Įtempimo varžtą (3) sukuti prieš laikrodžio rodyklę, kol pjovimo grandinė priglus prie pjovimo juostos. Tuo metu pjovimo grandinės nareliai slenka pjovimo juostos grioveliu. Pjovimo juosta (8) ir pjovimo grandinė priglunda prie motorinio pjūklo.
- ▶ Varančiosios žvaigždutės dangtelį (2) uždėti ant motorinio pjūklo taip, kad jis būtų vienoje linijoje su motoriniu pjūklu.
- ▶ Užsukti ir priveržti varžtelį (1).

## 6.1.2 Pjovimo juostos ir pjovimo grandinės nuėmimas

- ▶ Išjungti motorinį pjūklą, įjungti grandinės stabdį ir ilginamojo laido tinklo kištuką išjungti iš kištukinio lizdo.
- ▶ Nusukti varžtelį.
- ▶ Sankabos gaubtą nuimti.
- ▶ Įtempimo varžtą įsukti iki galo prieš laikrodžio rodyklę. Pjovimo grandinė atlaisvinta.
- ▶ Pjovimo juosta ir grandinę nuimti.

## 6.2 Pjovimo grandinės įtempimas

Dirbant pjovimo grandinė išsitempia arba susitraukia. Pakinta grandinės įtempimas. Dirbant reikia reguliariai tikrinti pjovimo grandinės įtempimą ir jį papildomai įtempti.

- ▶ Išjungti motorinį pjūklą, įjungti grandinės stabdį ir ilginamojo laido tinklo kištuką išjungti iš kištukinio lizdo.

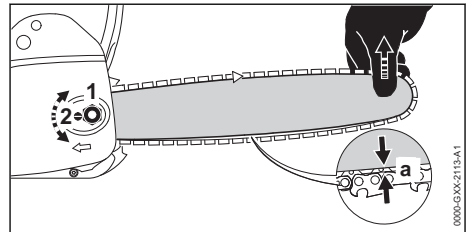

- ▶ Atsukti varžtelį (1).
- ▶ Išjunkite grandinės stabdį.
- ▶ Suėmus už galo kilstelėti pjovimo juosta ir įtempimo varžtą (2) tol sukuti pagal laikrodžio rodyklę, kol atstumas a pjovimo juosta centre bus 1-2 mm.
- ▶ Jei naudojama „Carving“ pjovimo juosta: Įtempimo varžtą (2) sukuti laikrodžio rodyklės kryptimi, kol pjovimo juostos varomieji nareliai iki pusės matysis pjovimo juostos apačioje.
- ▶ Patraukite rankų apsaugą link rankenos vamzdžio ir laikykite ją.
- ▶ Dviem pirštais patraukite pjūklo grandinę per pjovimo juosta.
  - ▶ Jei pjūklo grandinės negalima ištraukti per pjovimo juosta nedidelėmis pastangomis: Įtempkite pjūklo grandinę dar kartą.
- ▶ Pjovimo juosta kelti už galo ir priveržti varžtelį (1).
- ▶ Jei atstumas a ties pjovimo juostos viduriu nėra nuo 1 mm iki 2 mm: iš naujo įtempti pjovimo grandinę.
- ▶ Jei naudojant „Carving“ pjovimo juosta pjovimo grandinės varomieji nareliai matomi mažiau nei iki pusės: pjovimo grandinę iš naujo įtempti.

## 6.3 Pjovimo grandinių tepimo alyvos įpylimas

Pjovimo grandinių tepimo alyva tepa ir aušina judančią pjovimo grandinę.

- ▶ Išjungti motorinį pjūklą, įjungti grandinės stabdį ir ilginamojo laido tinklo kištuką išjungti iš kištukinio lizdo.
- ▶ Motorinį pjūklą padėti ant lygaus paviršiaus taip, kad alyvos bako dangtelis būtų viršuje.
- ▶ Sritį aplink alyvos bakelio dangtelį nuvalyti drėgna šluoste.

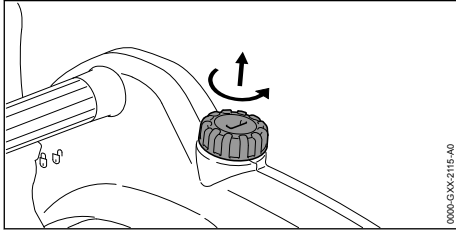

- ▶ Tinkamu įrankiu alyvos bako kamštį sukuti prieš laikrodžio rodyklę tol, kol alyvos bako kamštį bus galima nuimti.
- ▶ Nuimti alyvos bakelio dangtelį.
- ▶ Pjovimo grandinių tepimo alyvos įpilti taip, kad pjovimo grandinių tepimo alyva nebūtų išlieta pro šalį ir alyvos bakelis nebūtų pripildytas iki viršaus.

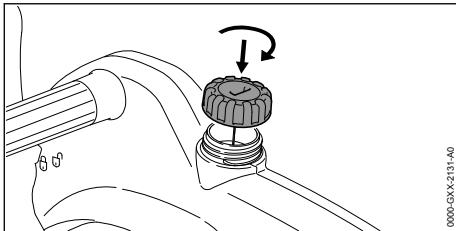

- ▶ Alyvos bako kamštį uždėti ant alyvos bako angos.
- ▶ Tinkamu įrankiu alyvos bako kamštį sukite pagal laikrodžio rodyklę ir ranka tvirtai priveržkite. Alyvos bakelis uždarytas.

## 7 Pjovimo grandinės stabdžio įjungimas ir išjungimas

### 7.1 Įjungti grandinės stabdį

Motorinis pjūklas turi pjovimo grandinės stabdį.

Pjovimo grandinės stabdys gali įsijungti automatiškai dėl staigaus pjūklo atmetimo dėl apsauginės

rankenos inertinės jėgos atgal arba jį gali įjungti dirbantysis.

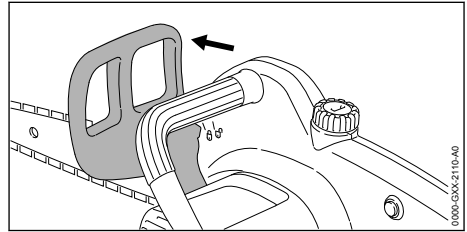

- ▶ Apsauginę rankeną kaire ranka paspausti šalin nuo vamzdinės rankenos. Apsauginė rankena girdimai užsifiksuoja. Apsauginė rankena rodo simbolį . Grandinės stabdys įjungtas.

### 7.2 Išjungti pjovimo grandinės stabdį

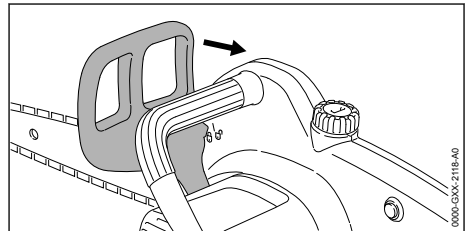

- ▶ Apsauginę rankeną kaire ranka patraukti link dirbančiojo. Apsauginė rankena girdimai užsifiksuoja. Apsauginė rankena rodo simbolį . Grandinės stabdys atleistas.

## 8 Motorinio pjūklo įjungimas ir išjungimas

### 8.1 Motorinį pjūklą įjungti

- ▶ Motorinį pjūklą stipriai laikyti viena ranka ant valdymo rankenos taip, kad nykštys būtų prigudęs prie valdymo rankenos.
- ▶ Išjungti pjov.grand.stabdį.
- ▶ Motorinį pjūklą stipriai laikyti kaire ranka ant valdymo rankenos taip, kad nykštys būtų prigudęs prie valdymo rankenos.

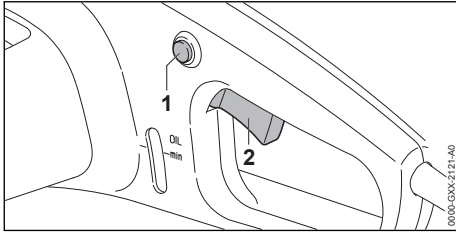

- ▶ Fiksatorių (1) paspausti nykščiu ir laikyti įspaustą.
  - ▶ Jungiklį (2) paspausti rodomuoju pirštu ir taip laikyti.
- Motorinio pjūklo variklio sūkliai didėja ir pjovimo grandinė juda.

## 8.2 Motorinio pjūklo išjungimas

- ▶ Apsauginį jungiklio klavišą ir jungiklį paleisti. Pjovimo grandinė nejuda.
  - ▶ Jei pjovimo grandinė juda toliau: įjungti grandinės stabdį, ilginamojo laido tinklo kištuką ištraukti iš kištukinio lizdo ir kreiptis į specializuotos STIHL prekybos atstovą.
- Motorinis pjūklas sugedęs.

## 9 Motorinio pjūklo tikrinimas

### 9.1 Sankabos būgnelio tikrinimas

- ▶ Išjungti motorinį pjūklą, įjungti grandinės stabdį ir ilginamojo laido tinklo kištuką išjungti iš kištukinio lizdo.
- ▶ Išjungti pjov.grand.stabdį.
- ▶ Varančiosios žvaigždutės dangtelį nuimti
- ▶ Pjovimo juostą ir grandinę nuimti.

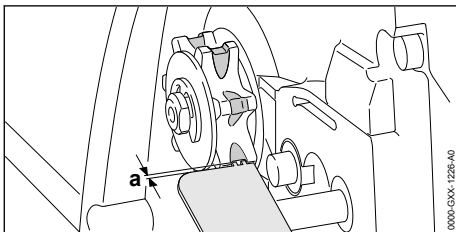

- ▶ Patikrinti sudilimo žymes su STIHL matuoklės pagalba.
- ▶ Jeigu sudilimo žymės viršija  $a = 0,5 \text{ mm}$ : motorinio pjūklo nenaudoti ir kreiptis į specializuotos STIHL prekybos atstovą. Varančioji žvaigždutė turi būti pakeista nauja.

### 9.2 Pjovimo juostos tikrinimas

- ▶ Išjungti motorinį pjūklą, įjungti grandinės stabdį ir ilginamojo laido tinklo kištuką išjungti iš kištukinio lizdo.
- ▶ Pjovimo grandinę ir pjovimo juostą nuimti.

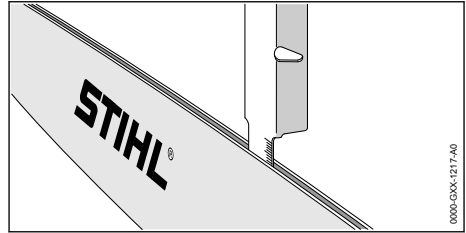

- ▶ Pjovimo juostos griovelio gylį pamatuoti su specialia plokšte STIHL gylio ribotuvu.
- ▶ Pjovimo juostą pakeisti nauja, jeigu išpildyta viena iš šių sąlygų:
  - Pjovimo juosta yra pažeista.
  - Išmatuotas griovelio gylis yra mažesnis nei mažiausias pjovimo juostos griovelio gylis, 18.4.
  - Pjovimo juostos griovelis yra susiaurėjęs arba išsiplėtęs.
- ▶ Iškilus neišskumų: kreiptis į STIHL specializuotos prekybos atstovą.

### 9.3 Patikrinti pjovimo grandinę

- ▶ Išjungti motorinį pjūklą, įjungti grandinės stabdį ir ilginamojo laido tinklo kištuką išjungti iš kištukinio lizdo.

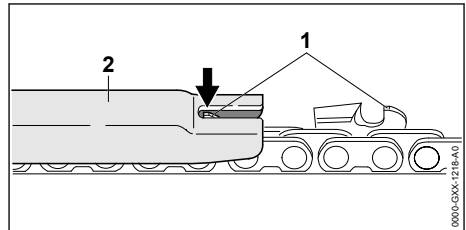

- ▶ Gylio ribotuvo aukštis (1) matuojamas su STIHL kalibruota plokšte (2). STIHL kalibruota plokštelė turi atitikti pjovimo grandinės žingsnį.
- ▶ Jeigu gylio ribotuvą (1) išlenda virš kalibruotos plokštelės (2): gylio ribotuvą (1) pažeminti, 15.3.

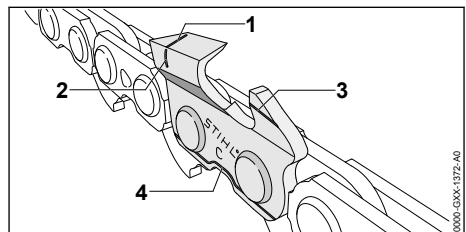

- ▶ Patikrinti, ar matomos nusidėvėjimo atžymos (nuo 1 iki 4) ant pjovimo dantukų.

- ▶ Jeigu vienos iš nusidėvėjimo atžymų nesimato ant vieno pjovimo dantuko: pjovimo grandinės nenaudoti ir kreiptis į specializuotos STIHL prekybos atstovą.
- ▶ STIHL galandimo šablonu patikrinkite, ar išlaidytas pjaunamųjų dantukų 30° galandimo kampas. STIHL kalibruota plokštelė turi atitikti pjovimo grandinės žingsnį.
- ▶ Jei 30° galandimo kampas neišlaikytas: paglaškite pjovimo grandinę.
- ▶ Iškilus neaiškumų: kreiptis į STIHL specializuotos prekybos atstovą.

## 9.4 Pjovimo grandinės stabdžio tikrinimas

- ▶ Įjungti grandinės stabdį ir ilginamojo laido tinklo kištuką išjungti iš kištukinio lizdo.



### ISPEJIMAS

- ▶ Pjovimo grandinės pjaunamieji dantukai aštrūs. Naudotojas gali įsipjauti.
  - ▶ Mūvėti darbinės pirštines iš atsparios medžiagos.
- ▶ Pabandyti ranka patraukti grandinę aplink pjovimo juostą. Jeigu negalima ranka patraukti pjovimo grandinės aplink pjovimo juostą, pjovimo grandinės stabdys funkcionuoja.
- ▶ Jeigu negalima ranka patraukti pjovimo grandinės aplink pjovimo juostą: motorinio pjūklo nenaudoti ir kreiptis į specializuotos STIHL prekybos atstovą. Grandinės stabdys sugedęs.

## 9.5 Patikrinti valdymo elementus

### Fiksatorius ir jungiklis

- ▶ Įjungti grandinės stabdį ir ilginamojo laido tinklo kištuką išjungti iš kištukinio lizdo.
- ▶ Pabandyti paspausti jungiklį, nepaspaudus fiksavimo mygtuko.
- ▶ Jeigu jungiklį galima įspausti: motorinio pjūklo nenaudoti ir kreiptis į specializuotos STIHL prekybos atstovą. Fiksatorius yra sugedęs.
- ▶ Fiksavimo mygtuką paspausti ir laikyti.
- ▶ Jungiklį paspausti ir vėl paleisti.
- ▶ Jeigu jungiklis sunkiai juda arba negrįžta į pradinę padėtį: motorinio pjūklo nenaudoti ir kreiptis į specializuotos STIHL prekybos atstovą. Jungiklis sugedęs.

### Motorinį pjūklą įjungti

- ▶ Ilginamojo laido tinklo kištuką kišti tik į kištukinį lizdą.
- ▶ Išjungti pjov.grand.stabdį.
- ▶ Fiksavimo mygtuką paspausti ir laikyti.
- ▶ Jungiklį paspausti ir taip laikyti. Pjovimo grandinė juda.
- ▶ Jungiklį paleisti. Pjovimo grandinė nejuda.
- ▶ Jei pjovimo grandinė juda toliau: įjungti grandinės stabdį, ilginamojo laido tinklo kištuką ištraukti iš kištukinio lizdo ir kreiptis į specializuotos STIHL prekybos atstovą. Motorinis pjūklas sugedęs.

## 9.6 Grandinės tepimo patikrinimas

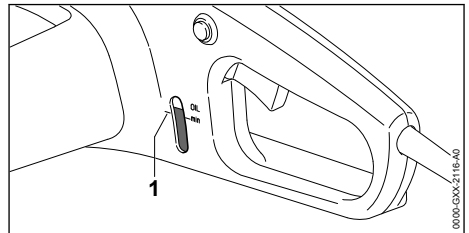

- ▶ Esamą pjovimo grandinės tepimo alyvą patikrinti stebėjimo langelyje.
- ▶ Jei kiekis yra žemiau žymos „OIL min“ (1): įpilti grandinių tepimo alyvos. Alyvos bake per mažai pjovimo grandinės tepimo alyvos.
- ▶ Ilginamojo laido tinklo kištuką kišti tik į kištukinį lizdą.
- ▶ Išjungti pjov.grand.stabdį.
- ▶ Pjovimo juostą nukreipti į šviesų pagrindą.
- ▶ Motorinį pjūklą įjungti. Grandinių tepimo alyva taškoma ir ant šviesaus paviršiaus lieka žymės. Grandinės tepimas vyksta.
- ▶ Jeigu nesimato ištaškytos alyvos žymių:
  - ▶ Įpilti grandinių tepimo alyvos
  - ▶ Vėl patikrinti pjovimo grandinės tepimą.
  - ▶ Jeigu ant šviesaus paviršiaus nesimato ištaškytos alyvos žymių: motorinio pjūklo nenaudoti ir kreiptis į specializuotos STIHL prekybos atstovą. Grandinės tepimas sugedęs.

## 10 Darbas su motoriniu pjūkle

### 10.1 Motorinio pjūklo laikymas ir valdymas

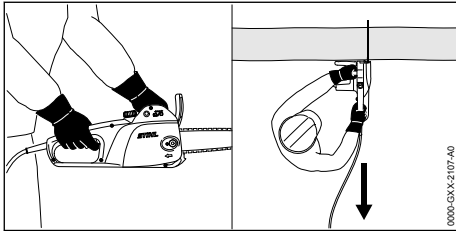

- ▶ Motorinį pjūklą kaire ranka ant vamzdinės rankenos ir dešine ranka ant valdymo rankenos stipriai laikyti ir valdyti taip, kad kairės rankenos nykštys prispaustų vamzdinę rankeną ir kairės rankos nykštys prispaustų valdymo rankeną.

### 10.2 Pjovimas



#### ISPEJIMAS

- Jeigu įvyksta atatranka, motorinis pjūklas gali būti atmetas link dirbančiojo. Naudotojas gali būti sunkiai sužeistas ar mirti.
  - ▶ Dirbti maksimalių sukčių režimu.
  - ▶ Nedirbti su pjovimo juostos smaigalio viršutiniu ketvirtadaliu.
- ▶ Pilnai gazuojant, pjovimo grandinės dantelių aštriąsias briaunas įstatyti į pjovos vietą, kad pjovimo juosta neužstrigtų.

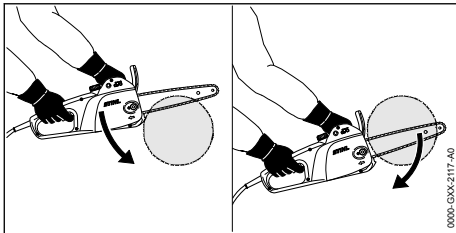

- ▶ Atraminius dantukus prispausti ir naudoti kaip sukimo tašką.
- ▶ Pjovimo juosta iki galo įsmeigti į medieną taip, kad atraminius dantukus būtų galima vėl ir vėl perstatyti.
- ▶ Baigiant pjūvį, motorinio pjūklas nebetenka atramos pjūvyje.

### 10.3 Šakų genėjimas

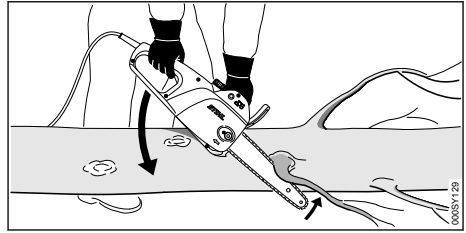

- ▶ Motorinį pjūklą atremti ir paremti į kamieną.
- ▶ Pjovimo juosta pilnai gazuojant prispausti prie šakos.
- ▶ Šaką pjauti viršutine pjovimo juostos dalimi.

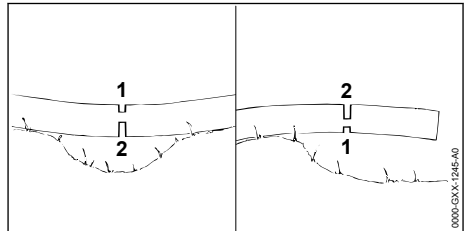

- ▶ Jeigu šaka prispausta ar užstrigus: atlikti laisvinamąjį pjūvį (1) prispaudimo vietoje ir tuomet atlikti iš įtempimo pusės atlaisvinamąjį pjūvį (2).

### 10.4 Miško kirtimas

#### 10.4.1 Nustatyti medžio virtimo kryptį ir atsitraukimo takus

- ▶ Medžio virtimo kryptį nustatyti taip, kad sritis, kur kris medis būtų laisva.

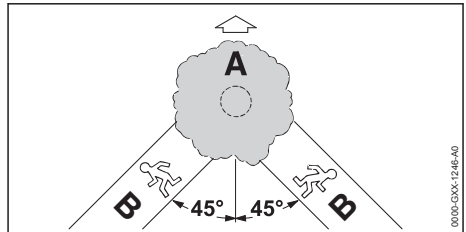

- ▶ Atsitraukimo kryptį (B) nustatyti taip, kad būtų išpildytos sekančios sąlygos:
  - Atsitraukimo kryptis (B) turi būti 45° kampu virtimo kryptčiai (A).
  - Atsitraukimo take (B) neturi būti kliūčių.
  - Gali būti stebimas medžio vainikas.
  - Jeigu atsitraukimo takas (B) yra šlaite, atsitraukimo takas (B) turi būti lygiagrečiai šlaito nuolydžiui



### 10.4.2 Paruošti darbo vietą prie kamieno

- ▶ Pašalinti kliūtis darbo vietoje aplink medį.
- ▶ Pašalinti šakas ir krūmus prie medžio.

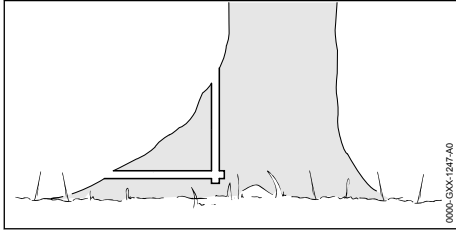

- ▶ Jeigu medis turi stambias, sveikas priešaknines ataugas: jas visų pirma įpjauti vertikaliai ir po to horizontaliai ir tuomet visai pašalinti.

### 10.4.3 Įpjova kamienne

Įpjova kamienne nustato medžio virtimo kryptį. Turi būti laikomasi konkrečių šalių reikalavimų įpjovos atlikimui.

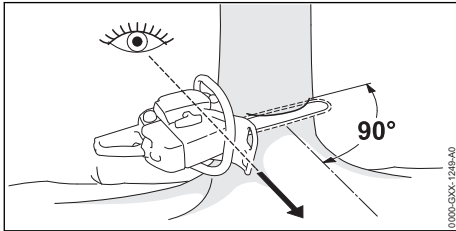

- ▶ Motorinį pjūklą nukreipti taip, kad įpjova būtų dešiniu kampu virtimo krypties link, kiek galima arčiau žemės paviršiaus.
- ▶ Įpjovos iš šonų.
- ▶ Padaryti įstrižą pjūvį 45° kampu įpjovoms iš šonų.

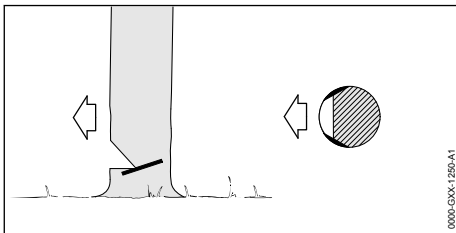

- ▶ Jeigu mediena sveika ir ilgaplauštė: pjūvį daryti taip, kad būtų išpildytos šios sąlygos:
  - Įpjovos iš abiejų šonų turi būti vienodos.
  - Įpjovos turi būti padarytos kiek galima žemiau.
  - Įpjovos turi būti 1/10 kamieno skersmens į gylį.
 Šis pjūvis apsaugo kamieno šonus nuo plyšimo.

### 10.4.4 Medžių kirtimo pagrindai

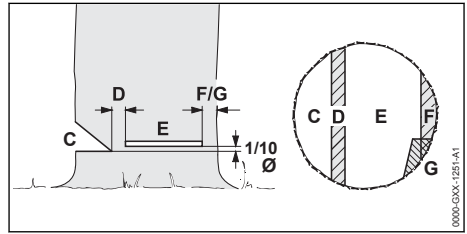

#### C Įpjova kamienne

Įpjova nustato medžio virtimo kryptį.

#### D Nenupjauta medienos dalis

Nenupjauta medienos dalis veikia kaip šarnyras. Nenupjautos medienos dalies plotis turi būti 1/10 kamieno skersmens.

#### E Pagrindinis pjūvis

Pagrindinis pjūvio metu medis nupjaunamas. Pagrindinis pjūvis turi būti 1/10 kamieno skersmens atstumu (mažiausiai 3 cm) virš įpjovos apacios.

#### F Saugos juosta

Saugos juosta prilaiko medį ir apsaugo jį nuo priešlaikinio kritimo. Nenupjauta medienos dalis turi būti 1/10 iki 1/5 kamieno skersmens.

#### G Prilaukanti juosta

Prilaukanti juosta prilaiko medį ir apsaugo jį nuo priešlaikinio kritimo. Prilaukanti juosta turi būti 1/10 iki 1/5 kamieno skersmens.

### 10.4.5 Duriamasis pjūvis

Duriamasis pjūvis yra darbo technika, kuri naudojama pjaunant medžius.

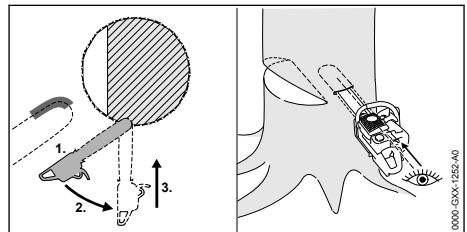

- ▶ Pilnai gazuojant pjovimo juostos apatinę smailgalio dalį smeigti į medį.
- ▶ Pjauti, kol pjūvis bus dvigubai platesnis nei pjovimo juostos plotis.
- ▶ Lėtai pastumti į dūrimo padėtį.
- ▶ Pjovimo juosta durti.

### 10.4.6 Pasirinkti tinkamą kirtimo būdą.

Tinkamo medžių kirtimo būdo pasirinkimas priklauso nuo sekančių sąlygų:

- natūralaus medžio pasvirimo

- medžio šakotumo
- pažeidimų kamieni
- medžio gyvybingumo būklės
- jeigu medis padengtas sniegu: sniego dangos storio
- šlaito krypties
- vėjo krypties ir greičio
- šalia augančių medžių

Gali būti išskirti keli skirtingos šių sąlygų atvejai. Šioje naudojimo instrukcijoje yra aprašyti tik 2 atvejai.

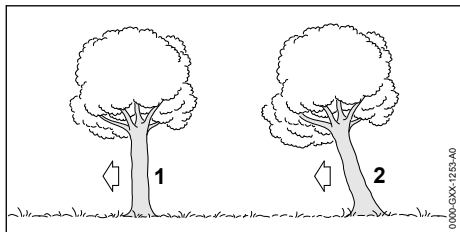

#### 1 Normalus medis

Normalus medis auga tiesiai ir turi vienodą medžio viršūnę.

#### 2 Kreivi medžiai

Kreivas medis auga pasvirai ir jo viršūnę nukreipta virtimo kryptimi.

### 10.4.7 Normalaus mažo skersmens medžio kirtimas

Normalus medis yra pjaunamas paprastu pjūviu su saugos juosta. Šis pjūvis turi būti atliekamas, jeigu kamieno skersmuo mažesnis negu esamos motorinio pjūklo pjovimo juostos ilgis.

- ▶ Perspėti aplinkinius.

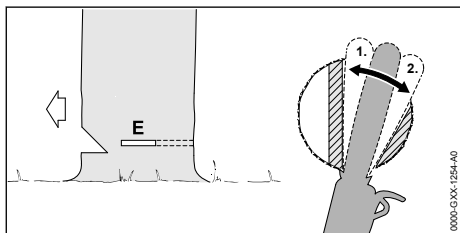

- ▶ Pjovimo juostą smeigti į įpjovą tol, kol ji išlįs kitoje kamieno pusėje, 10.4.5.
- ▶ Atraminiai dantukai atremiami į medienos dalį ir naudojami kaip sukimo taškas.
- ▶ Įpjovą kamienne suformuoti nenupjautos medienos dalies kryptimi.
- ▶ Įpjovą kamienne suformuoti saugos juostos kryptimi.

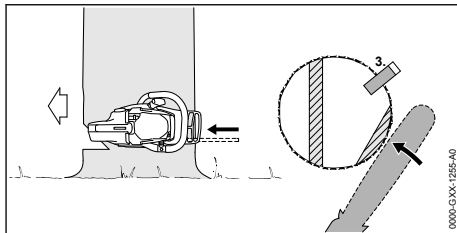

- ▶ Naudoti pleišta. Pleištas turi tikti prie medžio skersmens ir įpjovos pločio.
- ▶ Perspėti aplinkinius.
- ▶ Saugos juostą nupjauti ištiestomis rankomis iš išorės horizontaliai įpjovos lygyje. Medis krenta.

### 10.4.8 Normalaus didelio skersmens medžio kirtimas

Normalus medis yra pjaunamas paprastu pjūviu su saugos juosta. Ši pjovimo technika naudojama, jei medžio skersmuo didesnis negu esamos motorinio pjūklo pjovimo juostos ilgis.

- ▶ Perspėti aplinkinius.

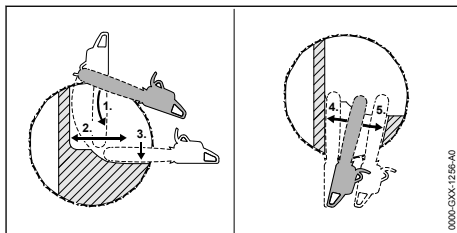

- ▶ Atraminius dantukus atremiami į medį įpjovos aukštyje ir naudojami kaip sukimo taškas.
- ▶ Motorinis pjūklas turi judėti tik horizontaliai ir kiek įmanoma plačiau.
- ▶ Įpjovą kamienne suformuoti nenupjautos medienos dalies kryptimi.
- ▶ Įpjovą kamienne suformuoti saugos juostos kryptimi.
- ▶ Pereiti į priešingą kamieno pusę.
- ▶ Pjovimo juostą įsmeigti tame pačiame lygyje kaip įpjovą.
- ▶ Įpjovą kamienne suformuoti nenupjautos medienos dalies kryptimi.
- ▶ Įpjovą kamienne suformuoti saugos juostos kryptimi.

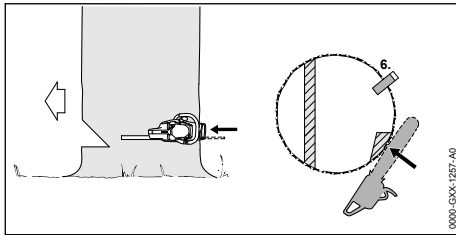

- ▶ Naudoti pleišta. Pleištas turi tikti prie medžio skersmens ir įpjovos pločio.
- ▶ Perspėti aplinkinius.
- ▶ Saugos juosta nupjauti ištiestomis rankomis iš išorės horizontaliai įpjovos lygyje. Medis krenta.

#### 10.4.9 Pasvirusio mažo skersmens medžio kirtimas

Pasvirus medis pjaunamas naudojant pjūvį su saugos juosta. Ši pjovimo technika turi būti naudojama, kai medžio skersmuo mažesnis nei esamos motorinio pjūklo pjovimo juostos ilgis.

- ▶ Perspėti aplinkinius.

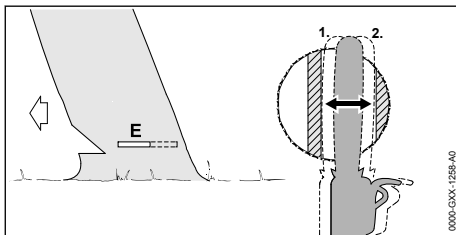

- ▶ Pjovimo juosta smeigti į įpjovą tol, kol ji išlįs kitoje kamieno pusėje, 10.4.5.
- ▶ Įpjovą kamiene suformuoti nenupjautos medienos dalies kryptimi.
- ▶ Įpjovą kamiene suformuoti nenupjautos medienos dalies kryptimi.

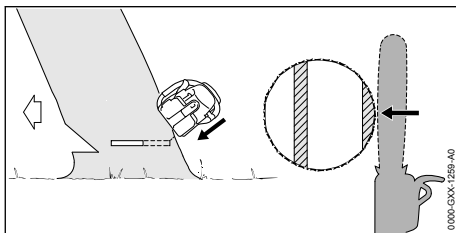

- ▶ Perspėti aplinkinius.
- ▶ Prilaukančiąją juosta nupjauti ištiestomis rankomis iš išorės ir įstrižai. Medis krenta.

#### 10.4.10 Pasvirusio didelio skersmens medžio kirtimas

Pasviręs medis yra pjaunamas paprastu pjūviu su saugos juosta. Ši pjovimo technika naudojama, jei medžio skersmuo didesnis negu esamos motorinio pjūklo pjovimo juostos ilgis.

- ▶ Perspėti aplinkinius.

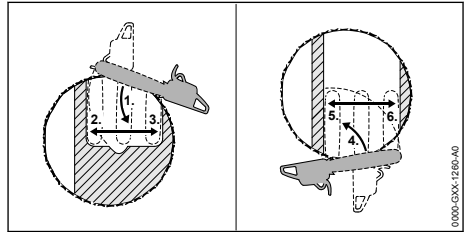

- ▶ Atraminiai dantukai atremiami į medį po prilaukančiąją juosta ir naudojami kaip sukimo taškas.
- ▶ Motorinis pjūklas turi judėti tik horizontaliai ir kiek įmanoma plačiau.
- ▶ Įpjovą kamiene suformuoti nenupjautos medienos dalies kryptimi.
- ▶ Įpjovą kamiene suformuoti nenupjautos medienos dalies kryptimi.
- ▶ Pereiti į priešingą kamiene pusę.
- ▶ Atraminiai dantukai atremiami į medį po įpjovą ir naudojami kaip sukimo taškas.
- ▶ Motorinis pjūklas turi judėti tik horizontaliai ir kiek įmanoma plačiau.
- ▶ Įpjovą kamiene suformuoti nenupjautos medienos dalies kryptimi.
- ▶ Įpjovą kamiene suformuoti nenupjautos medienos dalies kryptimi.

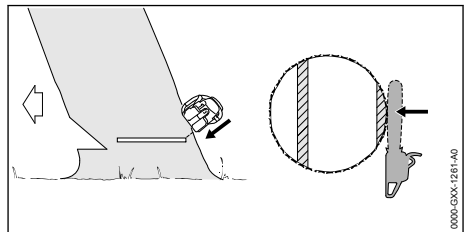

- ▶ Perspėti aplinkinius.
- ▶ Prilaukančiąją juosta nupjauti ištiestomis rankomis iš išorės ir įstrižai. Medis krenta.

#### 10.5 Apsaugos nuo perkrovos atstątymas

Motorinis pjūklas yra su apsauga nuo perkrovos. Jei motorinį pjūklą veikia per didelė mechaninė apkrova, apsauga nuo perkrovos nutraukia sro-

vės grandinę. Taip apsauga nuo perkrovos motorinį pjūklą apsaugo nuo pažeidimų.

- ▶ Išimti pjovimo juostą iš pjūvio vietos.
- ▶ Palaukti kelias minutes.

Motorinis pjūklas turi atvėsti.

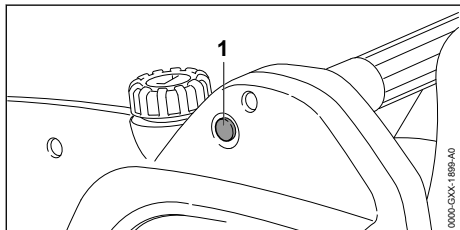

- ▶ Paspausti atstatos mygtuką (1) Atstatos mygtukas (1) užsifiksuoja. Srovės grandinė nebeužtraukta.
- ▶ Jei atstatos mygtukas (1) neužsifiksuoja: palaukti kelias minutes ir tada atstatos mygtuką (1) paspausti iš naujo.
- ▶ Motorinis pjūklas dar nepakankamai atvėšęs.
- ▶ Įjungti motorinį pjūklą ir maždaug 15 sekundžių iki galo spausti greičio pedalą. Variklis atvėsta ir apsauga nuo perkrovos iš naujo aktyvinama su ilgoka delsa.

## 11 Po darbo

### 11.1 Po darbo

- ▶ Išjungti motorinį pjūklą, įjungti grandinės stabdį ir ilginamojo laido tinklo kištuką išjungti iš kištukinio lizdo.
- ▶ Motorinio pjūklo tinklo kištuką ištraukti iš ilginamojo laido.
- ▶ Motorinį pjūklą nuvalyti
- ▶ Pjovimo juostą ir pjovimo grandinę nuvalyti
- ▶ Atlaisvinti varančiosios žvaigždutės gaubto veržlę.
- ▶ Įtempimo varžtą pasukti 2 apskukimus prieš laikrodžio rodyklę. Pjovimo grandinę atlaisvinta.
- ▶ Priveržti veržles.
- ▶ Grandinės apsaugą taip užmaiti ant pjovimo juostos, kad būtų uždengta visa pjovimo juosta.

## 12 Pernešimas

### 12.1 Motorinio pjūklo transportavimas

- ▶ Išjungti motorinį pjūklą, įjungti grandinės stabdį ir ilginamojo laido tinklo kištuką išjungti iš kištukinio lizdo.
- ▶ Motorinio pjūklo tinklo kištuką ištraukti iš ilginamojo laido.

- ▶ Grandinės apsaugą ant pjovimo juostos užmaiti taip, kad jis uždengtų visą pjovimo juostą.

### Motorinio pjūklo nešimas

- ▶ Motorinį pjūklą dešiniąja ranka už vamzdinės rankenos nešti taip, kad pjovimo juosta būtų nukreipta atgal.

### Motorinio pjūklo vežimas transporto priemonėje

- ▶ Motorinį pjūklą pritvirtinti taip, kad jis neapvirstų ir negalėtų judėti.

## 13 sandėliuojate

### 13.1 Motorinio pjūklo saugojimas

- ▶ Išjungti motorinį pjūklą, įjungti grandinės stabdį ir ilginamojo laido tinklo kištuką išjungti iš kištukinio lizdo.
- ▶ Motorinio pjūklo tinklo kištuką ištraukti iš ilginamojo laido.
- ▶ Grandinės apsaugą taip užmaiti ant pjovimo juostos, kad būtų uždengta visa pjovimo juosta.
- ▶ Motorinį pjūklą laikyti taip, kad būtų išpildytos sekančios sąlygos:
  - Motorinis pjūklas turi būti laikoma vaikams nepasiekiamoje vietoje.
  - Motorinis pjūklas yra švarus ir sausas.
- ▶ Jei motorinis pjūklas laikomas ilgiau nei 3 mėnesius: Pjovimo juostą ir grandinę nuimti.

## 14 Valymas

### 14.1 Motorinio pjūklo valymas

- ▶ Išjungti motorinį pjūklą, įjungti grandinės stabdį ir ilginamojo laido tinklo kištuką išjungti iš kištukinio lizdo.
- ▶ Motorinį pjūklą nuvalyti drėgna šluoste arba STIHL derių tirpikliu.
- ▶ Teptuku išvalyti vėdinimo angas.
- ▶ Nuimti varančiosios žvaigždutės dangtelį.
- ▶ Sritį aplink varančiąją žvaigždutę nuvalyti drėgna šluoste arba STIHL derių tirpikliu.
- ▶ Uždėti varančiosios žvaigždutės dangtelį.

### 14.2 Pjovimo juostą ir pjovimo grandinę nuvalyti

- ▶ Išjungti motorinį pjūklą, įjungti grandinės stabdį ir ilginamojo laido tinklo kištuką išjungti iš kištukinio lizdo.
- ▶ Pjovimo juostą ir grandinę nuimti.

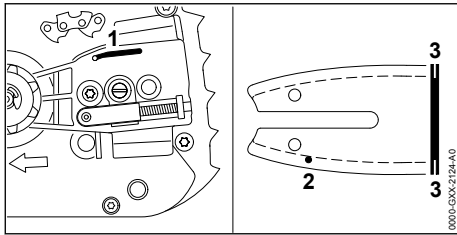

- ▶ Tepimo alyvos kanalą (1), alyvos padavimo angelę (2) ir griovelį (3) išvalyti su teptuku, minkštu šepetėliu arba STIHL dervų tirpikliu.
- ▶ Pjovimo grandinę nuvalyti su teptuku, minkštu šepetėliu arba STIHL dervų tirpikliu.
- ▶ Sumontuoti pjovimo juostą ir pjovimo grandinę

## 15 Priežiūra

### 15.1 Techninės priežiūros intervalai

Techninės priežiūros intervalai priklauso nuo aplinkos ir darbo sąlygų. STIHL rekomenduoja šiuos techninės priežiūros intervalus:

#### Grandinės stabdys

- ▶ Grandinės stabdžio techninę priežiūrą toliau nurodytais intervalais pavesti STIHL prekybos atstovui:
  - Naudojant visą dieną: kas ketvirtį
  - Naudojant dalį dienos: kas pusę metų
  - Naudojant retkarčiais: kas metus

#### Kas savaitę

- ▶ Patikrinti varančiąją žvaigždutę.
- ▶ Patikrinti pjovimo juostą ir pašalinti šerpetas.
- ▶ Patikrinti ir pagaląsti pjovimo grandinę.

#### Kas mėnesį

- ▶ STIHL prekybos atstovui pavesti išvalyti alyvos bakelį.

### 15.2 Pjovimo juostos šerpetų pašalinimas

Ant pjovimo juostos kraštų gali susidaryti šerpetos.

- ▶ Šerpetas pašalinti su plokščia dilde arba STIHL pjovimo juostos valytuvu.
- ▶ Jeigu kyla neaiškumų: kreiptis į STIHL specializuotą pardavėją.

### 15.3 Pjovimo grandinės galandinimas

Reikia turėti įgūdžių, kad teisingai paaštrinti pjovimo grandinę.

STIHL dildės, STIHL galandinimo šablonai, STIHL galandinimo įrankiai ir brošiūra "STIHL

pjovimo grandinių aštrinimas", padės teisingai paaštrinti pjovimo grandinę. Brošiūrą rasite [www.stihl.com/sharpening-brochure](http://www.stihl.com/sharpening-brochure).

STIHL rekomenduoja dėl pjovimo grandinės aštrinimo kreiptis į STIHL specializuotos prekybos atstovą.

#### ⚠ ISPEJIMAS

- Pjovimo grandinės pjaunamieji dantukai aštrūs. Naudotojas gali įsijpauti.
  - ▶ Mūvėti darbinės pirštines iš atsparios medžiagos.

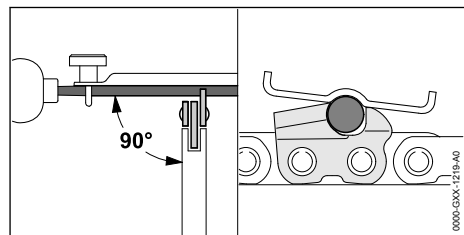

- ▶ Kiekvieną pjovimo dantuką aštrinti apvalia dilde taip, kad būtų išpildytos sekantios sąlygos:
  - Apvali dildė turi tikti prie pjovimo grandinės žingsnio.
  - Apvali dildė turi būti braukiama iš vidaus į išorę.
  - Apvali dildė turi būti braukiama stačiu kampu į pjovimo juostos šoninį paviršių.
  - Laikomasi 30° galandinimo kampo.

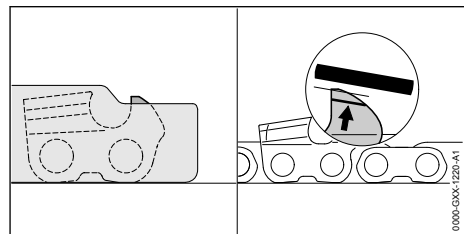

- ▶ Gylis ribotuvą su plokščia dilde taip žeminti, kad ji su STIHL kalibruota plokšte būtų paralelia nudilimo atžymai. STIHL kalibruota plokštelė turi atitikti pjovimo grandinės žingsnį.
- ▶ Iškilus neaiškumų: kreiptis į STIHL specializuotos prekybos atstovą.

## 16 Remontas

juostos ar grandinės nenaudoti, kreiptis į STIHL specializuotos prekybos atstovą.





### 16.1 Motorinį pjūklą, pjovimo juostą ir grandinę sutaisyti.

Naudotojas neturi teisės pats remontuoti motorinį pjūklą, pjovimo juostą ir grandinę.

- ▶ Jeigu pažeisti motorinis pjūklas, pjovimo juosta ar grandinė: motorinio pjūklo, pjovimo

## 17 Gedimų šalinimas

### 17.1 Motorinio pjūklo gedimų šalinimas

Triktis	Priežastis	Pagalba
Motorinis pjūklas neįsijungia.	Jungimo arba ilginamojo laido kištukas neįkištas.	▶ Įkišti jungimo arba ilginamojo laido kištuką.
	Suveikė apsauginis linijos jungiklis (saugiklis) arba apsaugos nuo nuotėkio srovės jungiklis. Srovės grandinė elektriškai perkrauta arba sugedusi.	▶ Rasti suveikimo priežastį ir ją pašalinti. Įjungti apsauginį linijos jungiklį (saugiklį) arba apsaugos nuo nuotėkio srovės jungiklį. ▶ Išjungti kitus toje pačioje srovės grandinėje prijungtos elektrą vartojančius įrenginius.
	Kištukinis lizdas per mažai apsaugotas.	▶ Jungimo laido kištuką kišti tik į tinkamai įrengtą kištukinį lizdą,  18.1.
	Ilginamasis laidas yra netinkamo skerspjuvio.	▶ Naudoti pakankamo skerspjuvio ilginamąjį laidą.  18.2
	Ilginamasis laidas per ilgas.	▶ Naudoti tinkamo ilgio ilginamąjį laidą.  18.2
	Grandinės stabdys įjungtas.	▶ Išjungti pjov.grand.stabdį.
	Pjovimo grandinė per stipriai įtempta.	▶ Pjovimo grandinę tinkamai įtempti.
	Pjovimo juostos kreipiamoji žvaigždutė užblokuota.	▶ Pjovimo juostos kreipiamąją žvaigždutę išvalyti STIHL derių tirpikliu.
Motorinis pjūklas išsijungia darbo metu.	Jungimo arba ilginamojo laido kištukas buvo ištrauktas iš kištukinio lizdo.	▶ Įkišti jungimo arba ilginamojo laido kištuką.
	Suveikė apsauginis linijos jungiklis (saugiklis) arba apsaugos nuo nuotėkio srovės jungiklis. Srovės grandinė elektriškai perkrauta arba sugedusi.	▶ Rasti suveikimo priežastį ir ją pašalinti. Įjungti apsauginį linijos jungiklį (saugiklį) arba apsaugos nuo nuotėkio srovės jungiklį. ▶ Išjungti kitus toje pačioje srovės grandinėje prijungtos elektrą vartojančius įrenginius.
	Kištukinis lizdas per mažai apsaugotas.	▶ Jungimo laido kištuką kišti tik į tinkamai įrengtą kištukinį lizdą,  18.1.
	Suveikė apsauga nuo perkrovos.	▶ Motorinį pjūklą nuvalyti ▶ Pjovimo grandinę tinkamai įtempti. ▶ Atstatyti apsaugą nuo perkrovos.
Dirbant rūksta arba kvepia degėsiais.	Pjovimo grandinė blogai išgaląsta.	▶ Pjovimo grandinę aštrinti teisingai.
	Grandinės tepimo sistema tiekia per mažai pjovimo grandinių tepimo alyvos.	▶ Nenaudoti motorinio pjūklo ir grandinės tepimo sistemą pavesti patikrinti specializuotos STIHL prekybos atstovui.
	Motorinis pjūklas netinkamai naudojamas.	▶ Paprašykite paaiškinti, kaip naudoti, ir pasitreniruokite.

## 18 Techniniai daviniai

### 18.1 Motorinis pjūklas STIHL MSE 141 C

- Tinklo įtampa: žr. ant duomenų skydelio
- Dažnis: žiūrėti ant skydelio
- Saugiklis: 16 A
- Galios sunaudojimas: 1400 W
- Svoris be pjovimo juostos ir pjovimo grandinės: 4,1 kg
- Maksimali alyvos bako talpa: 215 cm<sup>3</sup> (0,215 l)
- Elektros apsaugos klasė: II
- Elektros apsaugos laipsnis: IP20 (apsauga nuo prisilietimo pirštais, apsauga nuo > 12 mm skersmens svetimkūnių)

### 18.2 Ilginamieji laidai

Jei naudojamas ilginamasis laidas, jis turi būti su apsauginiu laidininku, o jo gyslos, priklausomai nuo įtampos ir ilginamojo laido ilgio, turi būti bent tokio skerspjūvio:

#### Jei vardinė įtampa duomenų lentelėje yra 220–240 V:

- Laido ilgis iki 20 m: AWG 15 / 1,5 mm<sup>2</sup>
- Laido ilgis iki 20–50 m: AWG 13 / 2,5 mm<sup>2</sup>

#### Jei vardinė įtampa duomenų lentelėje yra 100–127 V:

- Laido ilgis iki 10 m: AWG 14 / 2,0 mm<sup>2</sup>
- Laido ilgis iki 10–30 m: AWG 12 / 3,5 mm<sup>2</sup>

### 18.3 Varančiosios žvaigždutės ir pjovimo grandinių greitis

Galima naudoti tokias varančiąsias žvaigždutes:

- 7 dantų, skirta 3/8" P
  - Maks. grandinės greitis pagal ISO 11681: 14,6 m/s
- 8 dantų, skirta 1/4" P
  - Maks. grandinės greitis pagal ISO 11681: 11,1 m/s

### 18.4 Minimalus pjovimo juostų griovelių gylis

Minimalus griovelio gylis priklauso nuo pjovimo juostos žingsnio.

- 1/4" P: 4 mm

- 3/8" P: 5 mm

### 18.5 Garso ir vibracijos vertės

Garso slėgio lygio K vertė yra 2 dB(A). Garso galios lygio K vertė yra 2 dB(A). Vibracijos verčių K vertė yra 2 m/s<sup>2</sup>.

STIHL rekomenduoja dėvėti klausos apsaugos priemonę.

- Garso slėgio lygis L<sub>pA</sub> išmatuotas pagal EN 60745-2-13: 90 dB(A).
- Garso galios lygis L<sub>WA</sub> išmatuotas pagal EN 60745-2-13: 101 dB(A).
- Vibracijos vertė a<sub>hv</sub>, išmatuota pagal EN 60745-2-13 standartą:
  - Valdymo rankena: 4,2 m/s<sup>2</sup>. Vibracijų vertės K vertė yra 2 m/s<sup>2</sup>.
  - Vamzdinė rankena: 3,3 m/s<sup>2</sup>.

Nurodytos vibracijų vertės išmatuotos standartiiniu matavimo metodu ir gali būti naudojamos vienam elektriniam įrankiui palyginti su kitu. Faktinės vibracijų vertės gali skirtis nuo nurodytųjų verčių – tai priklauso nuo įrankio naudojimo būdo. Nurodytomis vibracijų vertėmis taip pat galima vadovautis preliminariai vertinant vibracinį poveikį. Reikia įvertinti faktinį vibracinį poveikį. Taip pat galima atsižvelgti ir į laikotarpius, kai elektrinis įrankis yra išjungtas, ir laikotarpius, kai įrankis įjungtas, tačiau veikia nenaudojamas.

Informacijos, kaip vykdomi direktyvos 2002/44/EB reikalavimai darbuotojams nuo vibracijų apsaugoti, galima rasti [www.stihl.com/vib](http://www.stihl.com/vib).

### 18.6 REACH

REACH pažymi ES potvarkį dėl registravimo, vertinimo ir chemikalų leistinas normas.

Informacijas apie atitikimą REACH potvarkiui (ES) Nr. rasite [www.stihl.com/reach](http://www.stihl.com/reach).



## 19 Pjovimo juostos ir pjovimo grandinės deriniai

### 19.1 Motorinis pjūklas STIHL MSE 141 C

Žingsnis	Narelis storis/ Griovelio plotis	Ilgis	Pjovimo juosta	Varomosios žvaigždutės dantelių skai- čius	Varančiųjų narelių skai- čius	Pjovimo gran- dinė
1/4" P	1,1 mm	25 cm	Rollomatic E Mini	8	56	71 PM3 (Tipas 3670)
		30 cm			64	
		35 cm			72	
3/8" P	1,1 mm	30 cm	Rollomatic E Mini	7	44	61 PMM3 (tipas 3610):
		35 cm			50	
		40 cm			55	

Pjovimo juostos pjovimo ilgis priklauso nuo naudojamo motorinio pjūklo ir pjovimo grandinės. Faktinis pjovimo juostos pjovimo ilgis gali būti mažesnis nei nurodytas.

## 20 Atsarginės dalys ir priedai

### 20.1 Atsarginės dalys ir priedai

**STIHL** Šie simboliai žymi originalias  
 STIHL atsarginės dalis ir originalius  
STIHL priedus.

STIHL rekomenduoja naudoti originalias  
STIHL atsarginės dalis ir originalius STIHL prie-  
dus.

Nors nuolat stebi rinką, STIHL negali įvertinti kitų  
gamintojų atsarginių dalių ir priedų patikimumo,  
saugos bei tinkamumo, todėl tokius naudojant,  
STIHL negali už juos garantuoti.

STIHL originalių atsarginių dalių ir STIHL origina-  
lių priedų galima įsigyti iš STIHL specializuoto  
prekybos atstovo.

## 21 Utilizavimas

### 21.1 Motorinio pjūklo utilizavimas

Aktuali informacija apie utilizaciją yra pas  
STIHL specializuotos prekybos atstovą.

- Motorinį pjūklą, pjovimo juostą, pjovimo gran-  
dinę, priedus ir pakuotę utilizuokite pagal įsta-  
tymus ir neteršiant aplinkos.

## 22 ES- atitikties sertifikatas

### 22.1 Motorinis pjūklas STIHL MSE 141 C

ANDREAS STIHL AG & Co. KG  
Badstraße 115  
D-71336 Waiblingen

Vokietija

prisiimdama visą atsakomybę deklaruoja, kad  
– Rūšis: Elektrinis pjūklas

- Gamintojo prekių ženklas: STIHL
- Tipas: MSE 141 C
- Serijos numeris: 1208

išpildo visus atitinkamų direktyvų 2011/65/ES,  
2006/42/EB, 2014/30/ES ir 2000/14/EB reikalavi-  
mus ir yra sukonstruotas ir pagamintas, remiantis  
produkto pagaminimo datai galiojančiomis  
sekančių formų versijomis: EN 55014-1,  
EN 55014-2, EN 60745-1 ir EN 60745-2-13.

ES tipo tyrimą pagal Direktyvos 2006/42/EB  
12.3(b) str. atliko: VDE Prüf- u. Zertifizierungsin-  
stitut (Bandymų ir sertifikavimo institutas)  
(NB 0366), Merianstraße 28, 63069 Offenbach,  
Vokietija

- Sertifikato numeris: 40044665
- Įšmatuotasis ir garantuotasis garso galios lygis  
buvo nustatyti vadovaujantis Direktyvos  
2000/14/EB V priedu.
- Išmatuotasis garso galios lygis: 103 dB(A)
- Garantuotasis garso galios lygis: 105 dB(A)

Techniniai dokumentai saugomi AND-  
REAS STIHL AG & Co. KG Gaminių patvirtinimo  
skyriuje.

Pagaminimo metai ir gamyklinis numeris yra  
nurodyti ant motorinio pjūklo.

Waiblingen, 2020-02-03

ANDREAS STIHL AG & Co. KG

  
[monės vardas]

Dr. Jürgen Hoffmann, Gaminių duomenų, jiems  
taikomų nuostatų ir patvirtinimo skyriaus vadovas

## 23 Bendri saugumo nurodymai elektriniams įrenginiams

### 23.1 Įvadas

Šiame skyriuje pateikiami bendrieji saugos nurodymai, EN/IEC 60745 (tik Kinijoje: GB 3883.1) standarte iš anksto suformuluoti rankiniams varikliniams elektriniams įrankiams.

STIHL privalo atkurti šiuos tekstus.

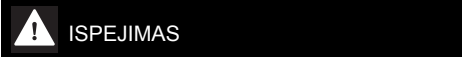

- **Perskaitykite visas saugumo nurodymus, instrukcijas, paveikslėlius ir techninius duomenis, galiojančius šiam elektriniam įrankiui.** Nesilaikant toliau pateiktų instrukcijų, galima patirti elektros smūgį, gali kilti gaisras ir (arba) galima sunkiai susižaloti. **Išsaugokite visas saugumo instrukcijas ir nurodymus.**

Saugaus darbo instrukcijose naudojamas terminas "elektrinis įrenginys" liečia tiek elektrinius įrenginius (su elektros pajungimo laidu), tiek akumuliatorinius įrenginius (be elektros pajungimo laido).

### 23.2 Darbo vietos sauga

- a) **Darbo zona turi būti švari ir gerai apšviesta.** Jei darbo zona netvarkinga ar neapšviesta, gali įvykti nelaimingas atsitikimas.
- b) **Nenaudokite elektrinio įrankio sprogyje aplinkoje, kurioje yra degių skysčių, dujų ar dulkių.** Elektriniai įrankiai įskelkia kibirkščius, ir jos gali uždegti dulkes ar garus.
- c) **Dirbdami su elektriniu įrankiu neleiskite artintis vaikams ar kitiems asmenims.** Atitraukus dėmesį, elektrinis įrankis gali tapti nevaldomas.

### 23.3 Elektros sauga

- a) **Elektrinio įrankio jungiamasis kištukas turi tikti elektros lizdai. Jokių būdu nekeiskite kištuko. Jei elektrinis įrankis įžemintas, nenaudokite adapterių.** Naudojant originalius kištukus ir tinkamus elektros lizdus sumažėja elektros smūgio pavojus.
- b) **Stenkitės nesiliesti prie įžemintų paviršių, pavyzdžiui, vamzdžių, šildymo įrenginių, viryklių ir šaldytuvų.** Kai kūnas įžemintas, padidėja elektros smūgio pavojus.

- c) **Saugokite elektrinius įrankius nuo lietaus ar drėgmės.** Į elektrinio įrankio vidų patekus vandens, padidėja elektros smūgio pavojus.
- d) **Nenaudokite jungiamojo laido ne pagal paskirtį.** Jungiamasis laidas neskirtas elektriniam įrankiui nešti, tempti arba traukti norint iš elektros lizdo ištraukti kištuką. **Saugokite jungiamąjį laidą nuo karščio, aštrių briaunų ir slankiųjų dalių, neištepkite jo alyva.** Apgadinus arba suraizgius jungiamuosius laidus, padidėja elektros smūgio pavojus.
- e) **Dirbdami su elektriniu įrankiu lauke, naudokite tik darbui lauke tinkamus ilginamuosius laidus.** Naudojant darbui lauke tinkamą ilginamąjį laidą, sumažėja elektros smūgio pavojus.
- f) **Jei elektrinis įrankis neišvengiamai turi būti naudojamas drėgnoje aplinkoje, naudokite pažaidos srove valdomą jungtuvą.** Naudojant pažaidos srove valdomą jungtuvą sumažėja elektros smūgio pavojus.

### 23.4 Žmonių sauga

- a) **Būkite atidūs, sutelkę dėmesį į tai, ką darote, ir laikykitės įprastų darbo su elektriniu įrankiu taisyklių.** Nenaudokite elektrinių įrankių, jei pajutote nuovargį, vartojote narkotinių medžiagų, alkoholio ar vaistų. Menkiausias neapdairumas dirbant su elektriniu įrankiu gali būti sunkių sužalojimų priežastis.
- b) **Dėvėkite asmenines apsaugos priemones ir būtinai užsidėkite apsauginius akinius.** Elektrinio įrankio tipui ir jo naudojimui būdai tinkamos asmeninės apsaugos priemonės, pavyzdžiui, kaukė nuo dulkių, neslystanti saugi avalynė, apsauginis šalmas ar klausos apsaugos priemonė, sumažina pavojų susižaloti.
- c) **Saugokitės, kad netyčia neįjungtumėte įrankio. Prieš prijungdami elektrinį įrankį prie elektros tinklo ir (arba) akumuliatoriaus, prieš jį pakeldami ar nešdami įsitikinkite, kad elektrinis įrankis yra išjungtas.** Jei nešdami elektrinį įrankį pirštą laikysite ant jungiklio arba į elektros tinklą įjungsite jau įjungtą elektrinį įrankį, gali įvykti nelaimingas atsitikimas.
- d) **Prieš įjungdami elektrinį įrankį, pašalinkite reguliavimo įrankius arba veržliarakčius.** Besisukančioje elektrinio įrankio dalyje esantis įrankis ar raktas gali sužaloti.
- e) **Venkite nenatūralios kūno padėties. Stovėkite stabiliai, visada išlaikykite pusiausvyrą.** Taip geriau galėsite kontroliuoti elektrinį įrankį nenumatytomis aplinkybėmis.

- f) **Vilkėkite tinkamus drabužius. Nevilkėkite plačių drabužių, būkite be papuošalų. Plaukus ir drabužius saugokite nuo slankiųjų dalių.** Slankiosios dalys gali įtraukti laisvus drabužius, papuošalus ar ilgus plaukus.
- g) **Jei prie įrankio galima prijungti dulkių siurbimo ar dulkių surinkimo įrenginių, juos reikia prijungti ir tinkamai naudoti.** Susiurbus dulkes, sumažėja dulkių keliamas pavojus.
- h) **Nesijauskite nepagrįstai saugūs ir būtinai laikykites elektrinių įrankių naudojimo saugos taisyklių, net jei elektrinį įrankį naudojote daug kartų ir gerai mokate su juo dirbti.** Nerūpestingai elgdamiesi greitai galite sunkiai susižaloti.

## 23.5 Elektrinio įrankio naudojimas ir elgesys su juo

- a) **Venkite elektrinio įrankio perkrovų. Naudokite darbu tinkamą elektrinį įrankį.** Tinkamu elektriniu įrankiu darbą nurodytoje įrankio naudojimo srityje atlikite geriau ir saugiau.
- b) **Nenaudokite elektrinio įrankio, jei sugedo jo jungiklis.** Neįsijungiantis arba neišsijungiantis elektrinis įrankis kelia pavojų, ir jį reikia pataisyti.
- c) **Prieš reguliuodami, padėdami elektrinį įrankį ar keisdami papildomus įrankius, ištraukite iš elektros lizdo kištuką ir (arba) išimkite išimamąjį akumuliatorių.** Ši atsargumo priemonė neleis elektriniam įrankiui netyčia įsijungti.
- d) **Nenaudojamus elektrinius įrankius laikykite vaikams nepasiekiamoje vietoje. Neleiskite elektrinio įrankio naudoti su juo nesusipažinusiems ar šių nurodymų neperskaičiusiems žmonėms.** Elektriniai įrankiai kelia pavojų, jei juos naudoja patirties neturintys žmonės.
- e) **Rūpestingai prižiūrėkite elektrinius ir papildomus darbo įrankius. Patikrinkite, ar tinkamai veikia ir ar neužsikirtusios slankiosios dalys, ar nėra elektrinio įrankio veikimą bloginančių sulūžusių arba apgadintų dalių. Prieš naudodami elektrinį įrankį pasirūpinkite, kad sugadintos dalys būtų pataisytos.** Daug nelaimingų atsitikimų įvyksta dėl netinkamai prižiūrimų elektrinių įrankių.
- f) **Pjovimo įrankiai turi būti aštrūs ir švarūs.** Rūpestingai prižiūrėti pjovimo įrankiai su aštriais ašmenimis rečiau įstringa, juos lengviau valdyti.
- g) **Elektrinį įrankį, papildomą įrangą, priedus ir kt. naudokite vadovaudamiesi šiais nurodymais. Taip pat įvertinkite darbo sąlygas ir atliktiną darbą.** Elektrinius įrankius naudojant nenuma-

tytais tikslais gali susiklostyti pavojingų situacijų.

- h) **Rankenos ir suimamieji paviršiai turi būti sausi, švarūs ir neištepti alyva ar tepalu.** Jei rankenos ar suimamieji paviršiai slidūs, elektrinio įrankio negalėsite saugiai naudoti ir valdyti nenumatytomis situacijomis.

## 23.6 Servisas

- a) **Elektrinį įrenginį taisyti paveskite tik kvalifikuotam personalui ir taisant naudoti tik originalias atsargines dalis.** Tuo bus užtikrinta, kad bus išsaugotas elektrinio įrenginio saugumas.

## 23.7 Grandinių pjūklų naudojimo saugos nurodymai

**Bendrieji grandinių pjūklų naudojimo saugos nurodymai**

- a) **Pjūklui veikiant, visos kūno dalys turi būti atokiai nuo pjovimo grandinės. Prieš užvesdami pjūklą išitikinkite, kad pjovimo grandinė niekur nesiliečia.** Dėl menkiausio neatidumo dirbant su grandininio pjūklų pjovimo grandinė gali sugriebti drabužius arba kūno dalis.
- b) **Grandininį pjūklą visada laikykite dešiniąja ranka suėmę už galinės rankenos, o kairiąją – už priekinės rankenos.** Grandininį pjūklą laikant priešingai, padidėja pavojus susižaloti, todėl taip dirbti draudžiama.
- c) **Grandininį pjūklą laikykite už izoliuotų suimamųjų paviršių, nes pjovimo grandinė gali užkliudyti nematomus elektros laidus arba paties pjūklo maitinimo laidą.** Pjovimo grandinei prisilietus prie laido, kuriame yra įtampa, ši gali persiduoti metalinėms įrankio dalims ir sukelti elektros smūgį.
- d) **Užsidėkite akių apsaugos priemonę. Rekomenduojame naudoti ir kitas klausos, galvos, rankų, kojų ir pėdų apsaugos priemones.** Dėvint tinkamus apsauginius drabužius, pavojus būti sužalotiems skraidančių skiedrų ar pavojus netyčia prisiliesti prie pjovimo grandinės yra mažesni.
- e) **Nenaudokite grandininio pjūklo stovėdami ant medžio, kopėčių, nuo stogo ar būdami ant netvirtu pagrindo.** Taip naudojant kyla pavojus susižaloti.
- f) **Visada pasirūpinkite, kad tvirtai stovėtumėte ir grandininį pjūklą naudokite tik stovėdami ant tvirtu, saugaus ir lygaus pagrindo.** Stovėdami ant slidaus pagrindo arba netvirtu paviršiaus, galite nesuvaldyti grandininio pjūklo.

- g) **Pjaudami ītēmpju veikiamā šakā tikēkitēs, kad ji gali atšokti.** Kai medienos plaušuose nebelieka ītēmpas, ītēmpju veikiamā šakā gali kirsti dirbančijam ir (arba) grandininis pjūklas gali tapti nevaldomas.
- h) **Būkite ypač atsargūs pjaudami pomišķ j jaunus medelius.** Plonos medžiagos gali īspainioti j pjovimo grandinē ir kirsti jums arba īšmušti jus ī pusiausvyros.
- i) **Grandinīnī pjūklā nešķite īšjungtā ir suēmē uz priekīnēs rankēnos, nuo jūsu kūno nukreipta pjovimo grandīne.** Gabendami grandinīnī pjūklā ar padēdami jī laikyti, visada užmaukite apsāugīnē īmautē. Rūpestīngai elgiantis su grandinīnīnī pjūklū sumažēs tikīmybē netyčia prisīliesti prie judančios pjovimo grandīnēs.
- j) **Vadovaukitēs tēpimo, grandīnēs ītēmpimo ir pjovimo juostas bei pjovimo grandīnēs keītimo nurodymāis.** Netīnkamai ītēmpta arba sutepta grandīnē gali nutrūkti arba dēl to gali padīdēti atatrānkos pavojus.
- k) **Pjaukite tik medīnā. Nenaudokite grandīnīnīnī pjūklū darbams, kuriems jīs nēra skīrtas.** Pavyzdys: nepjaukite grandīnīnīnī pjūklū metalo, plastīko, mūro ar nemedīnīnīj statybīnīj medžiagu. Naudojant grandīnīnīnī pjūklā nenumatytiems darbams, gali susīklostyti pavojīngū situacijū.
- l) **Nebandykite kirsti medžio prieš tai neįvertinę pavojū ir nenumatę, kaip jų īšvengtī.** Kīrsdamas medj īrankio naudotojas ar aplinkui stovintys žmonēs gali sunkīai susīzaloti.

## 23.8 Atmetimo priežastys ir jo īšvenģimas

Atmetimas gali atsirasti, kai pjovimo juostas galu palīēcijas daiktas ir kai medīna susīlenkia ir pjovimo grandīnē užstringa pjūvyje.

Palīetimas juostas galu daugumoje atvejū gali īššaukti nelauktā atmetīmā atgal, kai pjovimo juosta paška aukštyn ir dirbančiojo kryptimi.

Užstrīgusi pjovimo grandīnē ant viršutinio pjovimo juostas krašto gali atmesti pjovimo juostā dirbančiojo link.

Bet kuri īš īšū situacijū gali prīvesti prie to, kad Jūs prarasite kontrolę pjūklū ir rīmtai susīzeisite. Nepasīkliaukite vien tik saugos īrangā sumontuota grandīnīnīnīam pjūkle. Kaip naudotojas jūs privalote īmītis jvairījū priemonīj, kad galētumētē dirbti be nelaimīngū atsitīkimū ir sužeidīmū.

Atmetimas atgal yra neteisīngos ar klaidīngos naudojimosi elektrīnījū īrengīnījū pasekmē. Jos galima īšvengtī laikantis pateiktū norodymū:

- **Pjūklā laikykite tvirtai abiejomis rankomis, nykščiai ir pirštai apgaubia grandinīnīnī pjūklū rankenas. Stovēkite ir rankas laikykite tokioje padētyje, kad galētumētē atlaikyti atmetimo atgal jēgas.** Kai imamasi reikalingū priemonīj, naudotojas gali nugalētī atmetimo jēgas. Niekada nepaleisti grandinīnīnī pjūklū.
- **Venkite nenormalios kūno laikysenos ir niekada nepjaukite virš pečių lygio.** Taip īšvengsite nelaukto prīlietimo pjovimo juostas galu ir galēsīte geriau kontroliuoti pjūklā nenumatytoje situacijoje.
- **Visada naudokite tik gamintojo rekomenduojamas pakaitines pjovimo juostas ir grandīnes.** Neteisīngū pakaitīnījū juostū ir grandīnījū naudojimas gali prīvesti prie grandīnēs trūkimo ir/ar atmetimo atgal.
- **Visada laikykitēs gamintojo nurodymū pjovimo grandīnēs galandinimui ir priežiūrai.** Per žemi gylio ribotuvai padidina atmetimo galīmbybę.

## Saturs

1	Priekšvārds.....	26
2	Informācija par šo lietošanas instrukciju... 27	27
3	Pārskats.....	27
4	Drošības norādījumi.....	28
5	Motorzāģa sagatavošana darbam.....	34
6	Motorzāģa montāža.....	35
7	Ķēdes bremzes bloķēšana un atlaišana... 36	36
8	Motorzāģa ieslēgšana un izslēgšana.....	37
9	Motorzāģa pārbaude.....	37
10	Strādāšana ar motorzāģi.....	39
11	Pēc darba.....	43
12	Transportēšana.....	43
13	Uzglabāšana.....	43
14	Tīrīšana.....	44
15	Apkope.....	44
16	Remonts.....	45
17	Traulcējumu novēršana.....	45
18	Tehniskie dati.....	46
19	Vadslīežu un zāģa ķēžu kombinācijas.....	47
20	Rezerves daļas un piederumi.....	47
21	Utilizēšana.....	47
22	ES atbilstības deklarācija.....	47
23	Vispārējie drošības norādījumi darbam ar elektroinstrumentiem.....	48

## 1 Priekšvārds

Cienītais klient, cienījamā kliente!

Mēs priecājamies, ka esat izvēlēties STIHL. Mēs attīstām un ražojam savus augstākās kvalitātes izstrādājumus atbilstoši savu klientu prasībām. Šādi rodas izstrādājumi, kas ir īpaši uzticami arī smagos apstākļos.

STIHL nodrošina arī augstāko servisa kvalitāti. Mūsu tirgotāji garantē profesionālas konsultācijas un apmācību, kā arī visaptverošu tehnisku apkalpošanu.

STIHL vienmēr ilgtspējīgu un atbildīgu rūpējas par dabu. Šī lietošanas instrukcija sniedz jums atbalstu, lai jūs ilgstoši, droši un videi draudzīgi varētu lietot savu STIHL Produkt ražojumu.

Mēs pateicamies par jūsu uzticību un vēlam jums izdošanos ar jūsu STIHL izstrādājumu.



Dr. Nikolas Stihl

**SVARĪGI! PIRMS LIETOŠANAS IZLASIET UN SAGLABĀJIET.**

## 2 Informācija par šo lietošanas instrukciju

### 2.1 Brīdinājuma norāžu apzīmēšana tekstā



#### BRĪDINĀJUMS

- Norāde sniedz informāciju par apdraudējumu, kas var izraisīt smagas traumas vai nāvi.
  - Minētās darbības var novērst smagas traumas vai nāvi.

#### NORĀDĪJUMS

- Norāde sniedz informāciju par apdraudējumu, kas var izraisīt mantiskos bojājumus.
  - Minētās darbības var novērst mantiskos bojājumus.

### 2.2 Simboli tekstā



Šis simbols sniedz norādi uz nodaļu šajā lietošanas instrukcijā.

## 3 Pārskats

### 3.1 Motorzāģis

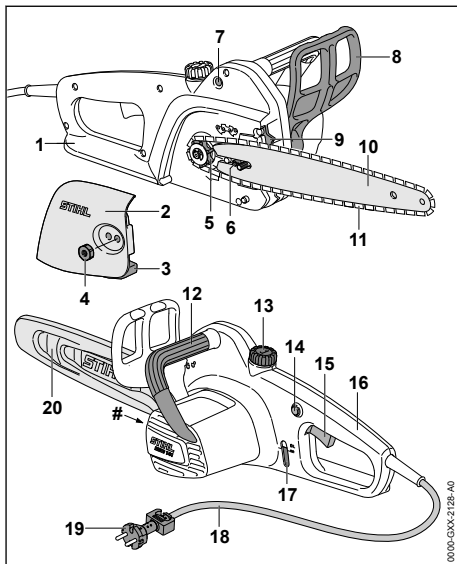

#### 1 Aizmugurējais rokas aizsargs

Aizmugurējais rokas aizsargs aizsargā labās puses roku pret kontaktu ar nomestu vai pārplīsušu zāģa ķēdi.

#### 2 Ķēdes rata pārsegs

Ķēdes rata pārsegs paredzēts ķēdes rata pārsegšanai, un tā nostiprina vadsliedi pie motorzāģa.

#### 3 Ķēdes atbalsts

Ķēdes atbalsts uztver nomestu vai pārplīsušu zāģa ķēdi.

#### 4 Uzgrieznis

Uzgrieznis nostiprina ķēdes rata pārsegu pie motorzāģa.

#### 5 Ķēdes rats

Ķēdes rats nodrošina zāģa ķēdes piedziņu.

#### 6 Sprieģošanas skrūve

Sprieģošanas skrūve paredzēta ķēdes sprieģojuma iestatīšanai.

#### 7 Atiestates poga

Atiestates poga pēc nostrādes atiestata pārslodzes aizsardzības sistēmu.

#### 8 Priekšējais rokas aizsargs

Priekšējais rokas aizsargs aizsargā kreiso roku no kontakta ar zāģa ķēdi, tas ir paredzēts ķēdes bremzes ieslēgšanai un atsieta



gadījumā tas automātiski aktivizē ķēdes bremzes.

### 9 Robainais aizturis

Robainais aizturis darba laikā balsta motorzāģi pret koku.

### 10 Vadsliede

Vadsliede vada zāģa ķēdi.

### 11 Zāģa ķēde

Zāģa ķēde zāģē koku.

### 12 Roktura caurule

Roktura caurule ir paredzēta motorzāģa turēšanai, virzīšanai un pārnēsāšanai.

### 13 Eļļas tvertnes vāks

Eļļas tvertnes vāks noslēdz eļļas tvertni.

### 14 Bloķēšanas poga

Bloķēšanas poga atbloķē slēdža sviru.

### 15 Slēdža svira

Slēdža svira ieslēdz un izslēdz motorzāģi.

### 16 Vadības rokturis

Vadības rokturis paredzēts motorzāģa vadībai, turēšanai un vadīšanai.

### 17 Skatstikls

Skatstiklā iespējams noteikt esošo zāģa ķēdes eļļas daudzumu.

### 18 Pieslēguma kabelis

Barošanas kabelis savieno motorzāģi ar tīkla kontaktdakšu.

### 19 Barošanas kontaktdakša

Barošanas kontaktdakša savieno barošanas kabeli ar pagarinātāju.

### 20 Ķēdes aizsargs

Ķēdes aizsargs aizsargā pret kontaktu ar zāģa ķēdi.

### # Identifikācijas datu plāksnīte ar iekārtas numuru

## 3.2 Simboli

Simboli var atrasties uz motorzāģa un tie nozīmē sekojošo:

 Šis simbols norāda zāģa ķēdes kustības virzienu.

 Ķēdes bremze tiek ieslēgta un atbrīvota šajā virzienā.

 Roku aizsargs šajā pozīcijā ieslēdz ķēdes bremzi.

 Roku aizsargs šajā pozīcijā aktivizē ķēdes bremzi.

 Vadsliedes garums, kuru atļauts izmantot.



Garantētais skaņas jaudas līmenis saskaņā ar direktīvu 2000/14/EK, mērvienība: dB(A), lai varētu salīdzināt ražojumu trokšņu emisijas.



Neizmetiet ražojumu sadzīves atkritumos.

## 4 Drošības norādījumi

### 4.1 Brīdinājuma simboli

Brīdinājuma simboli uz motorzāģa nozīmē:



Ievērojiet drošības norādījumus un to pasākumus.



Izlasiet, saprotiet un saglabāji lietotāšanas instrukciju.



Valkājiet aizsargbrilles, dzirdes aizsargglīdzekļus un aizsargķiveri.



Ievērojiet drošības norādījumus par atsitieni un tā sekām.



Ja pieslēguma kabelis vai pagarinātājs ir bojāti: Atvienojiet tīkla kontaktdakšu no kontaktlīdziņiem.



Sargājiet motorzāģi no lietus un mitruma.

### 4.2 Nosacījumiem atbilstīga lietošana

Motorzāģis STIHL MSE 141 ir piemērots malkas zāģēšanai un zāģēšanas darbiem mājās un saimniecībā.

Neizmantojiet motorzāģi lietū.

Šo motorzāģi tikai ierobežoti ir atļauts izmantot atzarošanai un koku gāšanai, jo pieslēguma kabelis un pagarinātājs būtiski ierobežot kustības brīvību.

## ▲ BRĪDINĀJUMS

■ Ja motorzāģis netiek izmantots atbilstoši noteikumiem, iespējams gūt smagas vai nāvējošas traumas un radīt mantiskos bojājumus.

► Lietojiet motorzāģi ar pagarinātāju.

► Izmantojiet motorzāģi tā, kā aprakstīts šajā lietošanas instrukcijā.

### 4.3 Prasības lietotājam

#### ▲ BRĪDINĀJUMS

- Lietotāji bez instruktažas nespēj atpazīt vai novērtēt apdraudējumu, ko rada motorzāģis. Lietotājam vai citām personām var rasties smagi vai nāvējoši savainojumi.
  - ▶ Izlasiet, izprotiet un saglabāiet lietošanas pamācību.
- ▶ Nododot motorzāģi citai personai: nododiet arī lietošanas instrukciju.
- ▶ Gādājiet, lai lietotājs atbilstu tālāk minētajām prasībām:
  - Lietotājs ir atpūties.
  - Lietotājs fiziski, sensoriski un garīgi ir spējīgs vadīt motorzāģi, kā arī ar to strādāt. Ja lietotāja fiziskās, maņu vai garīgās spējas ir ierobežotas, lietotājs drīkst strādāt tikai atbildīgās personas uzraudzībā vai saskaņā ar tās norādījumiem.
  - Lietotājs spēj atpazīt un novērtēt motorzāģa radītos apdraudējumus.
  - Lietotājs ir pilngadīgs vai atbilstoši valsts noteikumiem tiek profesionāli apmācīts.
  - Pirms pirmās motorzāģa lietošanas reizes lietotājs ir saņēmis STIHL tirgotāja vai speciālista instrukcijas.
  - Lietotāja rīcību neietekmē alkohols, medikamenti vai narkotiskas vielas.
- ▶ Ja lietotājs ar motorzāģi strādā pirmo reizi: sākumā pavigrinieties apaļkoka zāģēšanā uz stēķa vai statīva.
- ▶ Ja rodas neskaidrības: sazinieties ar STIHL tirgotāju.



- Darba laikā veidojas troksnis. Troksnis var sabojāt dzirdi.
  - ▶ Lietojiet dzirdes orgānu aizsargierīci.



- Krietoši priekšmeti var radīt galvas traumas.
  - ▶ Ja darba laikā var nokrist priekšmeti: lietojiet aizsargķiveri.



- Darba laikā iespējama putekļu sacelšanās un var rasties izgarojumi. Darba laikā ieelpotie putekļi un izgarojumi var kaitēt veselībai un radīt alergiskas reakcijas.
  - ▶ Ja tiek sacelti putekļi vai rodas tvaiki: nēsājiet putekļu aizsargmasku.
- Nepiemērots apģērbs var iekerties koksnē, krūmājos un motorzāģī. Lietotāji, kuriem nav piemērota apģērba, var gūt savainojumus.
  - ▶ Nēsājiet pieguļošu apģērbu.
  - ▶ Noņemiet šalles un rotaslietas.
- Darba laika lietotājs var saskarties ar rotējošo zāģa ķēdi. Lietotājs var gūt smagus savainojumus.
  - ▶ Valkājiet garās bikses ar aizsardzību pret iegriezumiem.
- Darba laikā lietotājs var gūt koka radītus griezumus. Tīrīšanas, apkopes un remonta laikā lietotājs var saskarties ar zāģa ķēdi. Lietotāji var gūt savainojumus.
  - ▶ Nēsājiet izturīga materiāla darba cimdus.
- Ja lietotājam ir nepiemēroti apavi, pastāv paslīdēšanas risks. Ja lietotājs saskaras ar rotējošo zāģa ķēdi, viņš var gūt griezumus. Lietotāji var gūt savainojumus.
  - ▶ Valkājiet zāģēšanas zābakus ar aizsardzību pret iegriešanu.

### 4.4 Apģērbs un aprīkojums

#### ▲ BRĪDINĀJUMS

- Darba laikā garus matus iespējams ievilk motorzāģī. Lietotājs var gūt smagus savainojumus.
  - ▶ Sasieniet un nostipriniet garus matus tā, lai tie atrastos virs pleciem.
- Darba laikā lielā ātrumā gaisā var tikt uz mesti priekšmeti. Lietotāji var gūt savainojumus.
  - ▶ Nēsājiet cieši pieguļošas aizsargbrilles. Piemērotas aizsargbrilles, kas atbilst standartam EN 166 vai valsts noteikumiem un ir atbilstoši marķētas, ir pieejamas tirdzniecībā.
- ▶ STIHL iesaka lietot sejas aizsargu.
- ▶ Valkājiet cieši pieguļošu apģērbu ar garām piedurknēm.



### 4.5 Darba zona un apkārtnē

#### ▲ BRĪDINĀJUMS

- Nepiederošas personas, bērni un dzīvnieki nespēj atpazīt un novērtēt motorzāģa un uzņemto priekšmetu radītos apdraudējumus. Nepiederošas personas, bērni un dzīvnieki var gūt smagas traumas, kā arī iespējami mantskie bojājumi.
  - ▶ Nodrošiniet, lai nepiederošas personas, bērni un dzīvnieki neatrastos darba zonā.
  - ▶ Neatstājiet motorzāģi bez uzraudzības.
  - ▶ Nodrošiniet, lai bērni nevarētu rotaļāties ar motorzāģi.
- Motorzāģis nav mitrumizturīgs. Strādājot lietū vai mitrā vidē, iespējams elektriskās strāvas



triciens. Lietotājs var gūt smagas vai nāvējošas traumas un motorzāģis var tikt sabojāts.



- ▶ Nestrādājiet lietū un mitrā vidē.

- Motorzāģa elektriskās detaļas var radīt dzirksteles. Dzirksteles ugunsnedrošā vai sprādziennedrošā vidē var radīt ugunsgrēkus un sprādzienus. Iespējamas smagas traumas vai pat nāve un mantiskie bojājumi.
  - ▶ Nestrādājiet ugunsnedrošā vai sprādziennedrošā vidē.

## 4.6 Drošs stāvoklis

### 4.6.1 Motorzāģis

Motorzāģis ir drošā stāvoklī, ja ir izpildīti šādi noteikumi:

- Motorzāģis nav bojāts.
- Pieslēguma kabelis, pagarinātājs un to tīkla kontaktdakšas nav bojātas.
- Motorzāģis ir tīrs un sauss.
- Kēdes atbalsts nav bojāts.
- Kēdes bremzes darbojas.
- Vadības elementi darbojas, un tiem nav veiktas izmaiņas.
- Kēdes eļļošana darbojas.
- Kēdes rata piestrādes slīdes ir dziļākas nekā 0,5 mm.
- Uzstādīta šajā lietošanas instrukcijā dotā vadslīdes un zāģa kēdes kombinācija.
- Vadslīde un zāģa kēde nav uzstādīta pareizi.
- Zāģa kēde ir nospriegota pareizi.
- Šim motorzāģim ir uzstādīti oriģinālie STIHL piederumi.
- Piederumi ir pareizi uzstādīti.
- Eļļas tvertnes vāks ir noslēgts.

## ▲ BRĪDINĀJUMS

- Ja stāvoklis nav ekspluatācijai drošs, detaļas var nedarboties pareizi un drošības aprīkojums var nedarboties vispār. Cilvēki var gūt smagus vai nāvējošus savainojumus.
  - ▶ Nestrādājiet ar bojātu motorzāģi.
  - ▶ Strādājiet ar nebojātu pieslēguma kabeli, pagarinātāju un tīkla kontaktdakšu.
  - ▶ Ja motorzāģis ir netīrs vai mitrs: noīriet un izžāvējiet motorzāģi.
  - ▶ Nestrādājiet ar bojātu kēdes atbalstu.
  - ▶ Nomainiet motorzāģi. Izņēmums: uzstādīta šajā lietošanas instrukcijā dotā vadslīdes un zāģa kēdes kombinācija.
  - ▶ Ja vadības elementi nedarbojas: nestrādājiet ar motorzāģi.

- ▶ Uzstādiēt šim motorzāģim oriģinālos STIHL piederumus.
- ▶ Vadslīdi un zāģa kēdi uzmontējiet tā, kā aprakstīts šajā lietošanas instrukcijā.
- ▶ Uzstādiēt piederumus tā, kā aprakstīts šajā vai piederuma lietošanas pamācībā.
- ▶ Neievietojiet priekšmetus motorzāģa atvērumos.
- ▶ Nomainiet nolietotas vai bojātas norādījumu plāksnītes.
- ▶ Ja rodas neskaidrības: sazinieties ar STIHL tirgotāju.

### 4.6.2 Vadslīde

Vadslīde ir drošā stāvoklī, ja ir izpildīti šādi noteikumi:

- Vadslīde nav bojāta.
- Vadslīde nav deformēta.
- Rievas dziļums ir vienāds ar vai dziļāks par minimālo rievas dziļumu,  18.4.
- Rievas izvīzījumi ir bez atskarpēm.
- Vadslīdes rieva vai sašaurināta vai vai paplašināta.

## ▲ BRĪDINĀJUMS

- Nedrošā stāvoklī vadslīde nespēj pareizi vadīt zāģa kēdi. Rotējošā zāģa kēde var nokrist no vadslīdes. Tas var cilvēkiem radīt smagas vai nāvējošas traumas.
  - ▶ Nestrādājiet ar bojātu vadslīdi.
  - ▶ Ja rievas dziļums ir mazāks nekā minimālais rievas dziļums: nomainiet vadslīdi.
  - ▶ Reizi nedēļā noņemiet vadslīdes atskarpes.
  - ▶ Neskaidrību gadījumā: vērsieties pie STIHL tirgotāja.

### 4.6.3 Zāģa kēde

Zāģa kēde ir drošā stāvoklī, ja ir izpildīti šādi noteikumi:

- Zāģa kēde nav bojāta.
- Zāģa kēde ir pareizi uzasināta.
- Redzamas griezējzobu nodiluma atzīmes.

## ▲ BRĪDINĀJUMS

- Nedrošā stāvoklī detaļas var nedarboties pareizi, un drošības ierīces var neveikt savas funkcijas. Tas var cilvēkiem radīt smagas vai nāvējošas traumas.
  - ▶ Nestrādājiet ar bojātu zāģa kēdi.
  - ▶ Veiciet pareizi zāģa kēdes asināšanu.
  - ▶ Neskaidrību gadījumā: vērsieties pie STIHL tirgotāja.

## 4.7 Darbs

### 4.7.1 Zāgēšana

#### ▲ BRĪDINĀJUMS

- Ja ārpus darba zonas sauciena attālumā nav cilvēku, ārkārtas gadījumā nav iespējams sniegt palīdzību.
  - ▶ Pārliecinieties, vai ārpus darba zonas tuvumā ir cilvēki.
- Lietotājs noteiktās situācijās vairs nespēj koncentrēti strādāt. Lietotājs var zaudēt kontroli pār motorzāģi, aizķerties, pakrist un gūt smagas traumas.
  - ▶ Strādājiet mierīgi un pārdomāti.
  - ▶ Ja gaismas un redzamības apstākļi ir slikti: Nestrādājiet ar motorzāģi.
  - ▶ Atsevišķa motorzāģa lietošana.
  - ▶ Nestrādājiet virs plecu augstuma.
  - ▶ Uzmanieties no šķēršļiem.
  - ▶ Strādājiet stāvot uz zemes un turiet līdzsvaru. Ja nepieciešams strādāt augstumā: Izmantojiet pacēlāju vai drošas sastatnes.
    - ▶ Rodoties noguruma pazīmēm: atpūties.
- Rotējošā zāģa ķēde var iegriezt lietotājam. Lietotājs var gūt smagas traumas.
  - ▶ Nepieskarieties rotējošai zāģa ķēdei.
  - ▶ Ja kāds priekšmets bloķē zāģa ķēdi: Izslēdziet motorzāģi, ieslēdziet ķēdes bremzi un izņemiet pagarinātāja tīkla kontaktdakšu no kontaktligzdas. Tikai tad noņemiet priekšmetu.
- Rotējošā zāģa ķēde sasilst un izstiepjas. Ja zāģa ķēde netiek pietiekami eļļota vai nospriegota, zāģa ķēde var nokrist no vadslīdes vai pārplīst. Iespējamās smagas traumas un mantiskie bojājumi.
  - ▶ Izmantojiet zāģa ķēdes eļļu.
  - ▶ Darba laikā regulāri pārbaudiet zāģa ķēdes spriegojumu. Ja zāģa ķēdes spriegojums ir pārāk mazs: veiciet zāģa ķēdes spriegošanu.
- Ja motorzāģis darba laikā mainās vai darbojas neparasti, tas var būt nedrošā stāvoklī. Iespējamās smagas traumas un mantiskie bojājumi.
  - ▶ Beidziet darbu, izņemiet pagarinātāja tīkla kontaktdakšu no kontaktligzdas un vērsieties pie STIHL tirgotāja.
- Darba laikā var veidoties motorzāģa radīta vibrācija.
  - ▶ Valkājiet cimdus.
  - ▶ Atpūties.
  - ▶ Rodoties asins cirkulācijas traucējumiem: griezieties pie ārsta.
- Ja rotējošā zāģa ķēde saskaras ar cietu priekšmetu, iespējama dzirksteļu veidošanās.

Dzirksteles ugunsnedrošā vidē var radīt ugunsgrēkus. Iespējamās smagas traumas vai pat nāve un mantiskie bojājumi.

- ▶ Nestrādājiet ugunsnedrošā vidē.
- Pēc slēdža sviras atlaišanas zāģa ķēde īsu brīdi turpina griezties. Rotējošā zāģa ķēde lietotājam var radīt griezumus. Iespējamās smagas traumas.
  - ▶ Nogaidiet, līdz zāģa ķēde vairs negriežas.

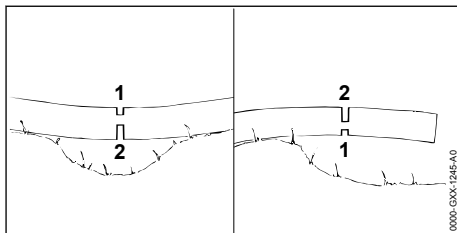

#### ▲ BRĪDINĀJUMS

- Zāģējot nospriegotu koku, iespējama vadslīdes nosprūšana. Lietotājs var zaudēt kontroli pār motorzāģi un gūt smagas traumas.
  - ▶ Vispirms spiedes slodzei pakļautajā pusē izdāriet atslogošanas zāģējumu (1), bet pēc tam veiciet pārzāģēšanu (2) no stiepes slodzei pakļautās puses.

### 4.7.2 Zaru zāgēšana

#### ▲ BRĪDINĀJUMS

- Veicot vispirms koka atzarošanu apakšpusē, zari vairs nebalsta koku uz zemes. Darba laikā koks var kustēties. Tas var cilvēkiem radīt smagas vai nāvējošas traumas.
  - ▶ Lielākus zarus nozāģējiet tikai pēc koka sagarināšanas.
  - ▶ Nestrādājiet stāvot uz stumbra.
- Atzarošanas laikā nozāģētais zars var nokrist. Lietotājs var pakļūpt, apkrist un gūt smagas traumas.
  - ▶ Veiciet atzarošanu no stumbra celma koka vainaga virzienā.

### 4.7.3 Koku gāšana

#### ▲ BRĪDINĀJUMS

- Neapmācītas personas nespēj novērtēt gāšanas laikā radīto apdraudējumu. Iespējamās smagas traumas vai pat nāve un mantiskie bojājumi.
  - ▶ Neskaidrību gadījumā: negāziet kokus pats.
- Gāšanas laikā koks un zari var uzkrīst cilvēkiem un priekšmetiem. Iespējamās smagas traumas vai pat nāve un mantiskie bojājumi.

- ▶ Nosakiet koka krišanas virzienu tā, lai vieta, kurā koks nokrīt, būtu brīva.
- ▶ Nodrošiniet, lai nepiederošas personas, bērni un dzīvnieki darba zonai netuvotos tuvāk par 2,5 koku garumiem.
- ▶ Pirms gāšanas izņemiet no koka vainaga noliekus vai sausus zarus.
- ▶ Ja no koka vainaga noliekus vai sausus zarus nav iespējams izņemt: negāziet koku.
- ▶ Vērojiet koka vainagu un blakus esošo koku vainagus un izvairieties no krītošiem zariem.
- Kokam krītot, stumbrs var salūzt vai atsities lietotāja virzienā. Lietotājs var gūt smagas vai nāvējošas traumas.
  - ▶ Plānojiet evakuācijas ceļu koka sānos.
  - ▶ Ejiet pa evakuācijas ceļu atmuguriski un vērojiet krītošo koku.
  - ▶ Neejiet atmuguriski uz leju pa nogāzi.
- Šķēršļi darba zonā un evakuācijas ceļā var radīt lietotājam šķēršļus. Lietotājs var aizķerties un pakrist. Lietotājs var gūt smagas vai nāvējošas traumas.
  - ▶ Noņemiet šķēršļus darba zonā un evakuācijas ceļā.
- Iezāgējot vai pārāk ātri nozāgējot nepabeigtu zāgējumu, drošības joslu vai atbalsta joslu, vairs nav iespējams ievērot gāšanas virzienu un koks var nokrist ātrāk. Iespējamās smagas traumas vai pat nāve un mantiskie bojājumi.
  - ▶ Neiezāgējiet vai nenozāgējiet nepabeigtā zāgējuma vietu.
  - ▶ Pārzāgējiet drošības joslu vai atbalsta joslu pēdējo.
  - ▶ Ja koks sāk krist ātrāk nekā plānots: pārtrauciet pēdējo zāgējumu un atkāpieties pa evakuācijas ceļu.
- Ja rotējošā zāga ķēde vadslīdes gala augšējās ceturtdaļās zonā saskaras ar cietu ķīli un tiek ātri nobremzēta, iespējams atsitiens. Tas var cilvēkiem radīt smagas vai nāvējošas traumas.
  - ▶ Izmantojiet alumīnija vai plastmasas ķīlus.
- Ja koks pilnībā nenokrīt zemē vai paliek karājoties citā kokā, lietotājs nespēj kontrolēti pabeigt gāšanu.
  - ▶ Pārtrauciet gāšanu un ar viņču vai piemērotu transportlīdzekli novelciet koku lejā.

## 4.8 Reakcijas spēki

### 4.8.1 Atsitiens

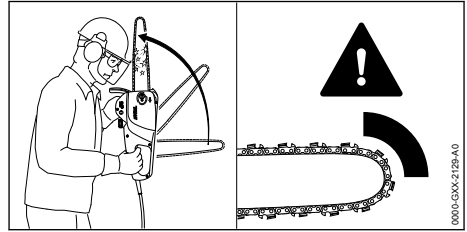

Atsitiens var rasties šādu iemeslu dēļ:

- Rotējošā zāga ķēde vadslīdes gala augšējās ceturtdaļās zonā saskaras ar cietu priekšmetu un tiek ātri nobremzēta.
- Rotējošā zāga ķēde vadslīdes galā ir nosprūds.

Ķēdes bremzes nespēj novērst pretsitieni.

## ▲ BRĪDINĀJUMS

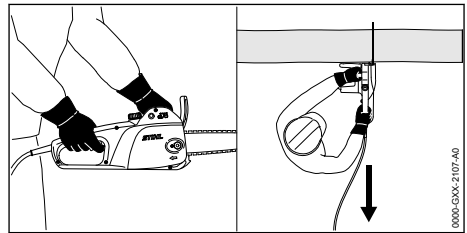

- Rodoties atsitienu, motorzāģis var tikt pagrūsts lietotāja virzienā. Lietotājs var zaudēt kontroli pār motorzāģi un gūt smagas vai nāvējošas traumas.
  - ▶ Turiet motorzāģi ar abām rokām.
  - ▶ Netuviniet ķermeni pagarinātajai motorzāģa kustības zonai.
  - ▶ Strādājiet tā, kā aprakstīts šajā lietošanas instrukcijā.
  - ▶ Nestrādājiet ar vadslīdes gala augšējās ceturtdaļās zonā.
  - ▶ Strādājiet ar pareizi uzasinātu un pareizi nospriegotu zāga ķēdi.
  - ▶ Izmantojiet zāga ķēdi ar samazinātām atsitienu īpašībām.
  - ▶ Izmantojiet vadslīdi ar mazu slīdes galviņu.
  - ▶ Zāgējiet ar pilnu gāzi.

### 4.8.2 Ievilkšana

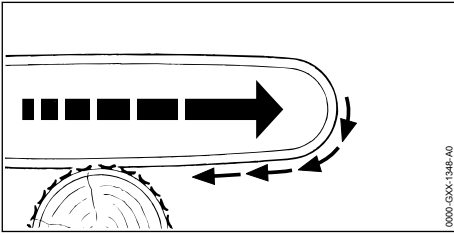

Strādājot ar vadslides apakšpusi, motorzāģis tiek vilkts prom no lietotāja.

## ▲ BRĪDINĀJUMS

- Ja rotējošā zāģa ķēde saskaras ar cietu priekšmetu un tiek ātri nobremzēta, motorzāģis iespējams tiek ātri virzīts virzienā prom no lietotāja. Lietotājs var zaudēt kontroli pār motorzāģi un gūt smagas vai nāvējošas traumas.
  - ▶ Turiet motorzāģi ar abām rokām.
  - ▶ Strādājiet tā, kā aprakstīts šajā lietošanas instrukcijā.
  - ▶ Vadiet vadsliedi griezuma vietā taisni.
  - ▶ Pareizi uzlieciet robaino aizturi.
  - ▶ Zāģējiet ar pilnu gāzi.

### 4.8.3 Atsitiens

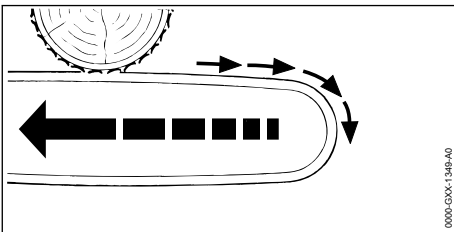

Strādājot ar vadslides augšpusi, motorzāģis tiek grūsts lietotāja virzienā.

## ▲ BRĪDINĀJUMS

- Ja rotējošā zāģa ķēde saskaras ar cietu priekšmetu un tiek ātri nobremzēta, motorzāģis iespējams tiek ātri virzīts lietotāja virzienā. Lietotājs var zaudēt kontroli pār motorzāģi un gūt smagas vai nāvējošas traumas.
  - ▶ Turiet motorzāģi ar abām rokām.
  - ▶ Strādājiet tā, kā aprakstīts šajā lietošanas instrukcijā.
  - ▶ Vadiet vadsliedi griezuma vietā taisni.
  - ▶ Zāģējiet ar pilnu gāzi.

## 4.9 Elektriskā pieslēgšana

Saskare ar strāvu vadošām detaļām iespējama šādu iemeslu dēļ:

- Pieslēguma kabelis vai pagarinātājs ir bojāti.
- Pieslēguma kabeļa tīkla kontaktdakša vai pagarinātājs ir bojāti.
- Kontaktligzda nav pareizi uzstādīta.

## ▲ BĪSTAMI

- Saskare ar strāvu vadošām detaļām var radīt strāvas triecienu. Lietotājs var gūt smagas vai nāvējošas traumas.

- ▶ Pārliecinieties, vai barošanas kabelis, pagarinātāja vads un to tīkla kontaktdakšas nav bojātas.



Ja pieslēguma kabelis vai pagarinātājs ir bojāti:

- ▶ Nepieskarities bojātajai vietai.
- ▶ Atvienojiet tīkla kontaktdakšu no kontaktligzdas.
- ▶ Pieskarities pieslēguma kabelim, pagarinātājam un tīkla kontaktdakšām ar sausām rokām.
- ▶ Iespējams, tīkla kontaktdakšu vai pagarinātāju pareizi instalētā un nodrošinātā kontaktligzdā ar aizsardzības kontaktu.
- ▶ Pieslēdziet motorzāģi, izmantojot noplūdstāvas aizsargslēdzi (30 mA, 30 ms).
- Bojāts vai nepiemērots pagarinātājs var izraisīt elektriskās strāvas triecienu. Tas var cilvēkiem radīt smagas vai nāvējošas traumas.
  - ▶ Izmantojiet pagarinātāju ar pareizu vadu šķēsgriezumu, 18.2.
  - ▶ Lietojiet pret ūdens šļakatām aizsargātu un izmantošanai ārpus telpām paredzētu pagarinātāju.
  - ▶ Lietojiet pagarinātāju, kuram ir līdzvērtīgas īpašības kā motorzāģa pieslēguma kabelim, 18.2.

## ▲ BRĪDINĀJUMS

- Darba laikā nepareizs tīkla spriegums vai nepareiza tīkla frekvence uzlādes kabelī var radīt pārspriegumu. Iespējami motorzāģa bojājumi.
  - ▶ Pārliecinieties, vai tīkla spriegums un tīkla frekvence atbilst norādēm motorzāģa jaudas plāksnītē.
- Pieslēdzot vairākas elektroierīce vairāku kontaktu kontaktligzdā, lādēšanas laikā iespējams pārslogot elektriskās detaļas. Elektriskās detaļas var sakarst un izraisīt ugunsgrēku. Iespējamas smagas traumas vai pat nāve un mantskie bojājumi.
  - ▶ Katrā kontaktligzdā pieslēdziet tikai vienu motorzāģi.

- ▶ Nepieslēdziet motorzāgi vairākvietīgā kontaktligzdā.
- Nepareizi uzstādīts pieslēguma kabelis un pagarinātājs var būt bojāts un cilvēki var aiz tā aizķerties. Cilvēki var gūt traumas un sabojāt pieslēguma kabeli vai pagarinātāju.
  - ▶ Uzstādiet pieslēguma kabeli un pagarinātāju tā, lai rotējošā zāga ķēde nevarētu ar to saskarties.
  - ▶ Uzstādiet un apzīmējiet pieslēguma kabeli un pagarinātāju tā, lai cilvēki nevarētu aiz tiem aizķerties.
  - ▶ Uzstādiet pieslēguma kabeli un pagarinātāju tā, lai to nebūtu iespējams nospriegot vai safit.
  - ▶ Uzstādiet pieslēguma kabeli un pagarinātāju tā, lai to nebūtu iespējams sabojāt, salocīt, saspīest vai noberzt.
  - ▶ Aizsargājiet pieslēguma kabeli un pagarinātāju pret karstumu, eļļu un ķīmikālijām.
  - ▶ Uzstādiet pieslēguma kabeli un pagarinātāju uz sausas pamatnes.
- Darba laikā pagarinātājs sasilst. Ja siltums netiek novadīts, tas var izraisīt ugunsgrēku.
  - ▶ Izmantojot kabeļu spoli: Pilnībā izritiniet visu kabeļu spoli.

## 4.10 Transportēšana

### ▲ BRĪDINĀJUMS

- Transportēšanas laikā motorzāgis var apgāzties vai pārvietoties. Iespējamās traumas un mantiskie bojājumi.
  - ▶ Izņemiet pagarinātāja tīkla kontaktdakšu no kontaktligzdas.
  - ▶ Izņemiet motorzāga tīkla kontaktdakšu no pagarinātāja vada.
  - ▶ Ieslēdziet ķēdes bremzi.
  - ▶ Uzstādiet ķēdes aizsargu uz vadsliedes tā, lai tas pilnībā nosedz visu vadsliedi.
  - ▶ Nostipriniet motorzāgi ar fiksācijas siksnām, siksnām vai tīklu tā, lai tas nevarētu apgāzties un kustēties.

## 4.11 Uzglabāšana

### ▲ BRĪDINĀJUMS

- Bērni nespēj atpazīt un novērtēt motorzāga radīto apdraudējumu. Bērni var tikt nopietni savainoti.
  - ▶ Izņemiet motorzāga tīkla kontaktdakšu no pagarinātāja vada.
  - ▶ Izņemiet pagarinātāja tīkla kontaktdakšu no kontaktligzdas.
  - ▶ Ieslēdziet ķēdes bremzi.

- ▶ Uzstādiet ķēdes aizsargu uz vadsliedes tā, lai tas pilnībā nosedz visu vadsliedi.
- ▶ Glabājiet motorzāgi bērniem nepieejamās vietās.
- Mitruma iedarbībā motorzāga elektriskie kontakti un metāliskās detaļas var sākt rūstēt. Iespējami motorzāga bojājumi.
  - ▶ Glabājiet motorzāgi tīru un sausu.

## 4.12 Tīrīšana, apkope un remonts











### ▲ BRĪDINĀJUMS

- Ja tīrīšanas, apkopes un remonta laikā kontaktligzda ir ievietota tīkla kontaktdakša, motorzāgis var nejauši ieslēgties. Var rasties smagi savainojumi un materiālu bojājumi.
  - ▶ Izņemiet pagarinātāja tīkla kontaktdakšu no kontaktligzdas.
  - ▶ Izņemiet motorzāga tīkla kontaktdakšu no pagarinātāja vada.
  - ▶ Ieslēdziet ķēdes bremzi.
- Asi tīrīšanas līdzekļi, mazgāšana ar ūdens strūklu un tīrīšana smailiem priekšmetiem var sabojāt motorzāgi, vadsliedi un zāga ķēdi. Ja motorzāgis, vadsliede un zāga ķēde nav pareizi notīrīti, detaļas var nedarboties pareizi un drošības ierīces var pārstāt darboties. Cilvēki var gūt smagus savainojumus.
  - ▶ Motorzāgi, vadsliedi un zāga ķēdi tīriet tā, kā aprakstīts šajā lietošanas instrukcijā.
- Ja motorzāģim, vadsliedei vai zāga ķēdei nav pareizi veikts remonts, detaļas var nedarboties pareizi un drošības ierīces var pārstāt darboties. Cilvēki var gūt smagus vai nāvējošus savainojumus.
  - ▶ Neveiciet motorzāga apkopi un remontu pats.
  - ▶ Ja barošanas kabelis ir bojāts: lūdziet STIHL tirgotāju nomainīt barošanas kabeli.
  - ▶ Ja nepieciešama motorzāga apkope vai remonts: vērsieties pie STIHL tirgotāja.
  - ▶ Vadsliedi un zāga ķēdi apkopiet vai remontējiet tā, kā aprakstīts šajā lietošanas instrukcijā.
- Zāga ķēdes tīrīšanas vai apkopes laikā lietotājs var gūt griezumus, ko rada nažu asmeņi. Lietotāji var gūt savainojumus.
  - ▶ Nēsājiet izturīga materiāla darba cimdus.

## 5 Motorzāga sagatavošana darbam

### 5.1 Motorzāga sagatavošana darbam

Pirms darba uzsākšanas veiciet šādas darbības:

- ▶ Pārliecinieties, vai šādas detaļas ir drošā stāvoklī:
  - Motorzāģis un pieslēguma kabelis,  4.6.1.
  - Vadsliede,  4.6.2.
  - Zāģa ķēde,  4.6.3.
- ▶ Motorzāģa tīrīšana,  14.1.
- ▶ Sliedes un ķēdes montāža,  6.1.1.
- ▶ Zāģa ķēdes spriegošana,  6.2.
- ▶ Zāģa ķēdes eļļas uzpilde,  6.3.
- ▶ Savienojiet motorzāģa tīkla kontaktdakšu ar pagarinātāju un iespraudiet pagarinātāja tīkla kontaktdakšu viegli pieejamā kontaktligzdā.
- ▶ Ķēdes rata pārbaude,  9.4.
- ▶ Vadības elementu pārbaude,  9.5.
- ▶ Ķēdes eļļošanas pārbaude,  9.6.
- ▶ Ja darbības nav iespējams veikt: Neizmantojiet motorzāģi un lūdziet STIHL tirgotāja palīdzību.

## 6 Motorzāģa montāža

### 6.1 Vadsliedes un zāģa ķēdes montāža un demontāža

#### 6.1.1 Sliedes un ķēdes montāža

Zāģa ķēdes un vadsliede kombinācijas, kuras ir piemērotas un atļauts uzstādīt ķēdes ratam, ir dotas tehniskajos datos,  19.

- ▶ Izslēdziet motorzāģi, ieslēdziet ķēdes bremsi un izņemiet pagarinātāja tīkla kontaktdakšu no kontaktligzdas.

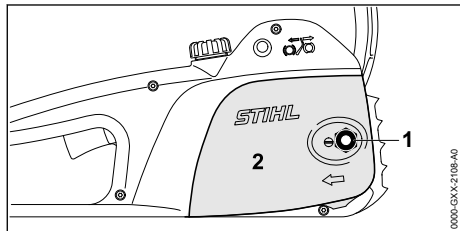

- ▶ Noskrūvējiet uzgriezni (1).
- ▶ Noņemiet ķēdes rata pārsegu (2).

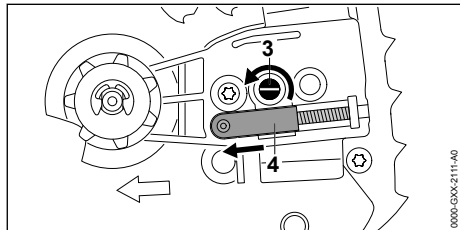

- ▶ Grieziet spriegošanas skrūvi (3) pretēji pulksteņa rādītāju virzienam, līdz spriegošanas bīdnis (4) piekļaujas korpusa kreisajā pusē.

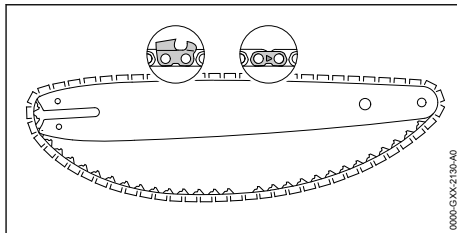

- ▶ Ievietojiet zāģa ķēdi vadsliedes gropē tā, lai augšpusē esošās zāģa ķēdes savienojuma posmu bultiņas norādītu griešanās virzienā.

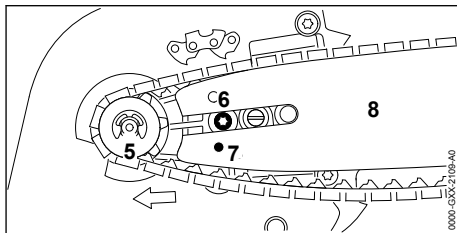

- ▶ Novietojiet vadsliedi un zāģa ķēdi uz motorzāģa tā, lai ir izpildīti šādi nosacījumi:
  - Zāģa ķēdes dzenošie posmi ir ievietoti ķēdes rata (5) zobos.
  - Skrūves (6) galva ir vadsliedes (8) gareniskajā atverē.
  - Spriegošanas aizbīdņa rēdze (4) atrodas vadsliedes (8) urbumā (7).

Vadsliedes (8) novietojumam nav nozīmes.

Uzraksts uz vadsliedes (8) var būt novietots arī apgrieztā virzienā.

- ▶ Atlaidiet ķēdes bremsi.

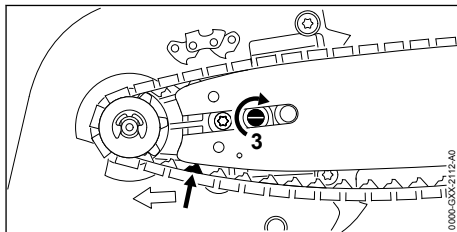

- ▶ Grieziet spriegošanas skrūvi (3) tik ilgi pulksteņa rādītāju kustības virzienā, līdz zāģa ķēde piekļaujas vadsliedei. To darot, ievadiet zāģa ķēdes dzenošos posmus vadsliedes rievā. Vadsliede (8) un zāģa ķēde piekļaujas motorzāģim.
- ▶ Ķēdes rata pārsegu (2) novietojiet uz motorzāģa tā, lai tas piekļautos motorzāģim.
- ▶ Uzskrūvējiet un pievelciet uzgriezni (1).

### 6.1.2 Vadslīdes un zāģa ķēdes demontāža

- ▶ Izslēdziet motorzāģi, ieslēdziet ķēdes bremzi un izņemiet pagarinātāja tīkla kontaktdakšu no kontaktligzdas.
- ▶ Noskrūvējiet uzgriezni.
- ▶ Noņemiet ķēdes rata pārsegu.
- ▶ Grieziet spriegošanas skrūvi līdz atdurei pretēji pulksteņa rādītāju kustības virzienam. Zāģa ķēde ir atbloķēta.
- ▶ Noņemiet vadslīdi un zāģa ķēdi.

## 6.2 Zāģa ķēdes spriegošana

Darba laikā zāģa ķēde izstiepjas vai savelkas. Mainās zāģa ķēdes spriegojums. Darba laikā regulāri veiciet zāģa ķēdes spriegojuma pārbaudi un spriegošanu.

- ▶ Izslēdziet motorzāģi, ieslēdziet ķēdes bremzi un izņemiet pagarinātāja tīkla kontaktdakšu no kontaktligzdas.

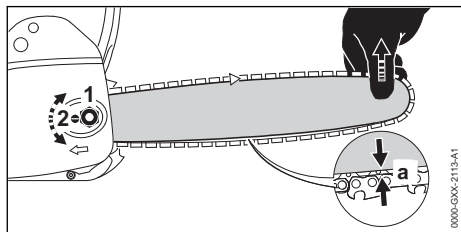

- ▶ Atskrūvējiet uzgriezni (1).
- ▶ Atlaidiet ķēdes bremzi.
- ▶ Turot aiz smailes, paceliet vadslīdi un grieziet spriegošanas skrūvi (2) pulksteņa rādītāju kustības virzienā, līdz attālums a virzošās vadslīdes centrā ir 1 mm līdz 2 mm.
- ▶ Izmantot Carving vadslīdi: Grieziet spriegošanas skrūvi (2) pretēji pulksteņa rādītāja kustības virzienam, līdz vadslīdes apakšpusē vēl līdz pusei ir redzami zāģa ķēdes dzenošie posmi.
- ▶ Izvelciet roku aizsargu roktura caurules virzienā un turiet to.
- ▶ Ar diviem pirkstiem pārvelciet zāģa ķēdi pāri vadslīde.
  - ▶ Ja zāģa ķēdi ar nelielu piepūli nav iespējams pārviļt pāri vadības stieniem: veiciet atkārtotu zāģa ķēdes spriegošanu.
- ▶ Aiz gala paceliet slīdi un pievelciet uzgriezni (1).
- ▶ Ja atstatums a vadslīdes vidū nav no 1 mm līdz 2 mm: veiciet atkārtotu zāģa ķēdes spriegošanu.
- ▶ Ja, izmantojot "Carving" vadslīdi, vadslīdes apakšpusē mazāk nekā līdz pusei ir redzami zāģa ķēdes dzenošie posmi: veiciet atkārtotu zāģa ķēdes spriegošanu.

### 6.3 Zāģa ķēdes eļļas uzpilde

Zāģa ķēdes eļļa eļļo un dzesē rotējošo zāģa ķēdi.

- ▶ Izslēdziet motorzāģi, ieslēdziet ķēdes bremzi un izņemiet pagarinātāja tīkla kontaktdakšu no kontaktligzdas.
- ▶ Novietojiet motorzāģi uz līdzenas virsmas tā, lai eļļas tvertnes vāks atrastos augšpusē.
- ▶ Ar mitru drānu noīriniet zonu ap eļļas tvertnes vāku.

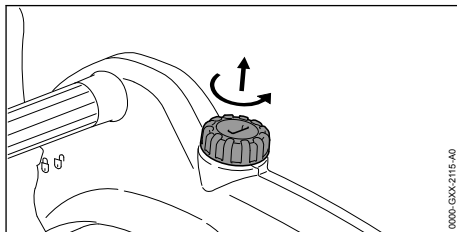

- ▶ Ar piemērotu instrumentu grieziet eļļas tvertnes vāku pretēji pulksteņrādītāja rādītāja kustības virzienam, līdz to iespējams noņemt.
- ▶ Noņemiet eļļas tvertnes vāku.
- ▶ Iepildiet zāģa ķēdes eļļu tā, lai tā neizlītu un eļļas tvertne nebūtu pilna līdz malai.

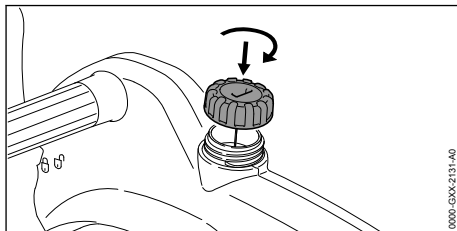

- ▶ Uzlieciet eļļas tvertnei vāku.
- ▶ Ar piemērotu instrumentu grieziet eļļas tvertnes vāku pulksteņa rādītāja kustības virzienā un pievelciet to. Eļļas tvertne ir noslēgta.

## 7 Ķēdes bremzes bloķēšana un atlaišana

### 7.1 Ķēdes bremzes ieslēgšana

Motorzāģis ir aprīkots ar ķēdes bremzi.

Ķēdes bremze tiek automātiski aktivēta pietiekami spēcīga zāģa atsīiena gadījumā – roku aizsarga masas inerces rezultātā, vai to var ieslēgt lietotājs.



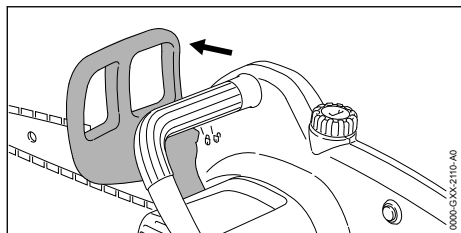

- ▶ Spiediet rokas aizsargu ar kreiso roku virzienā prom no roktura caurules. Roku aizsargs dzirdami nofiksējas. Roku aizsargs ir pārvietots uz simbolu . Kēdes Bremze ir ieslēgta.

## 7.2 Kēdes bremzes atbrīvošana

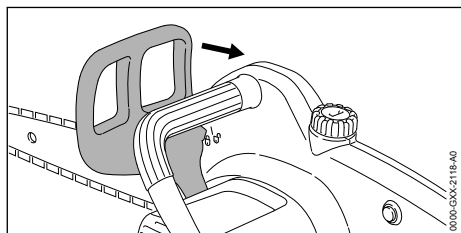

- ▶ Velciet rokas aizsargu ar kreiso roku lietotāja virzienā. Roku aizsargs dzirdami nofiksējas. Roku aizsargs ir pārvietots uz simbolu . Kēdes Bremze ir atbrīvota.

## 8 Motorzāģa ieslēgšana un izslēgšana

### 8.1 Motorzāģa ieslēgšana

- ▶ Ar labo roku turiet motorzāģi aiz vadības roktura, lai īkšķis atrastos ap vadības rokturi.
- ▶ Atlaidiet kēdes bremzi.
- ▶ Ar kreiso roku turiet motorzāģi aiz roktura caurules, lai īkšķis atrastos ap roktura cauruli.

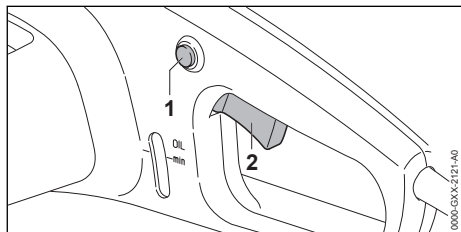

- ▶ Ar īkšķi nospiediet bloķēšanas pogu (1) un turiet to nospiestu.
- ▶ Ar rādītājpirkstu nospiediet slēdža sviru (2) un turiet to nospiestu.

Motorzāģis palielina apgriezienus un zāģa ķēde kustas.

### 8.2 Motorzāģa izslēgšana

- ▶ Atlaidiet bloķēšanas pogu un slēdža sviras fiksatoru. Zāģa ķēde vairs negriežas.
- ▶ Ja zāģa ķēde turpina griezties: Ieslēdziet ķēdes bremzi, izņemiet pagarinātāja tīkla kontaktdakšu no kontaktligzdas un vērsieties pie STIHL tirgotāja. Motorzāģis ir bojāts.

## 9 Motorzāģa pārbaude

### 9.1 Kēdes rata pārbaude

- ▶ Izslēdziet motorzāģi, ieslēdziet kēdes bremzi un izņemiet pagarinātāja tīkla kontaktdakšu no kontaktligzdas.
- ▶ Atlaidiet kēdes bremzi.
- ▶ Noņemiet kēdes rata pārsegu.
- ▶ Veiciet vadsliedes un zāģa ķēdes demontāžu.

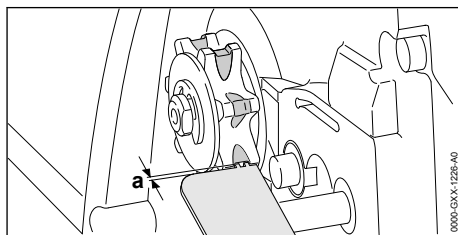

- ▶ Ar STIHL pārbaudes šablonu pārbaudiet kēdes rata piestrādes sliedes.
- ▶ Ja piestrādes sliedes ir dziļākas nekā  $a = 0,5 \text{ mm}$ : Neizmantojiet motorzāģi un lūdziet STIHL tirgotāja palīdzību. Nomainiet kēdes ratu.

### 9.2 Vadsliedes pārbaude

- ▶ Izslēdziet motorzāģi, ieslēdziet kēdes bremzi un izņemiet pagarinātāja tīkla kontaktdakšu no kontaktligzdas.
- ▶ Veiciet sliedes un ķēdes demontāžu.

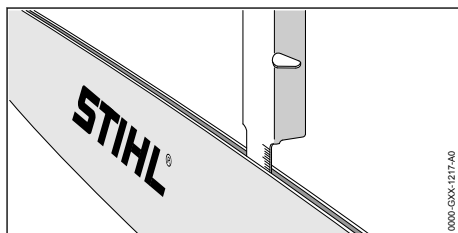



- ▶ Ar STIHL vīlēšanas šablona mērstieni veiciet riervas dziļuma mērīšanu.

- ▶ Nomainiet vadsliedi, ja ir izpildīts kāds no šiem nosacījumiem:
  - Vadsliede ir bojāta.
  - Izmērītais rievas dziļums ir mazāks nekā vadsliedes minimālais rievas dziļums,  18.4.
  - Vadsliedes rieva ir sašaurināta vai paplašināta.
- ▶ Neskaidrību gadījumā: vērsieties pie STIHL tirgotāja.

### 9.3 Zāga ķēdes pārbaude

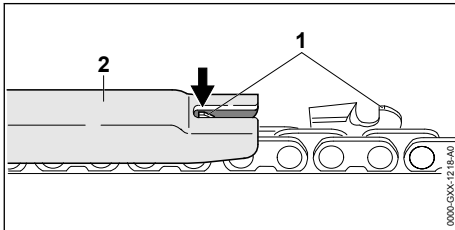
- ▶ Izslēdziet motorzāģi, ieslēdziet ķēdes bremzi un izņemiet pagarinātāja tīkla kontaktdakšu no kontaktlīdždas.



- ▶ Ar STIHL vīlēšanas šablonu (2) izmēriet dziļuma ierobežotāja (1) augstumu. STIHL vīlēšanas šablonam jāatbilst zāga ķēdes daļiņumam.
- ▶ Ja dziļuma ierobežotājs (1) izvirzās virs vīlēšanas šablona (2): veiciet dziļuma ierobežotāja (1) pievīlēšanu,  15.3.

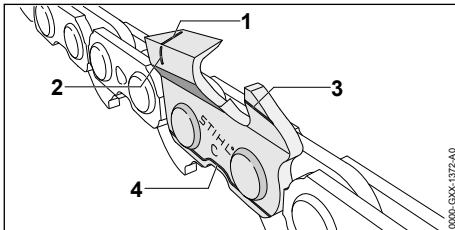

- ▶ Pārbaudiet, vai uz griezējzobiem ir redzamas nodiluma atzīmes (1 līdz 4).
- ▶ Ja uz kāda no griezējzobiem nav redzamas nodiluma atzīmes: neizmantojiet zāga ķēdi un lūdziet STIHL tirgotāja palīdzību.
- ▶ Ar STIHL vīlēšanas šablonu pārbaudiet, vai griezējzobu asināšanas leņķis ir 30°. STIHL vīlēšanas šablonam jāatbilst zāga ķēdes daļiņumam.
- ▶ Ja asināšanas leņķis nav 30°: uzasiniet zāga ķēdi.
- ▶ Neskaidrību gadījumā: vērsieties pie STIHL tirgotāja.

### 9.4 Ķēdes bremzes pārbaude

- ▶ Ieslēdziet ķēdes bremzi un izņemiet pagarinātāja tīkla kontaktdakšu no kontaktlīdždas.



#### BRĪDINĀJUMS

- Zāga ķēdes griezējzobi ir asi. Lietotājs var sagriezties.
  - ▶ Valkājiet izturīga materiāla darba cimdus.
- ▶ Pamēģiniet ar roku pavilkēt zāga ķēdi. Ja zāga ķēdi nav iespējams pagriezt ar roku, ķēdes bremze darbojas.
- ▶ Ja zāga ķēdi iespējams pagriezt ar roku: Neizmantojiet motorzāģi un lūdziet STIHL tirgotāja palīdzību. Ķēdes bremze ir bojāta.

### 9.5 Vadības elementu pārbaude

#### Bloķēšanas poga un slēdža svira

- ▶ Ieslēdziet ķēdes bremzi un izņemiet pagarinātāja tīkla kontaktdakšu no kontaktlīdždas.
- ▶ Pamēģiniet nospiegt slēdža sviru, nespiežot bloķēšanas pogu.
- ▶ Ja slēdža sviru nav iespējams nospiegt: Neizmantojiet motorzāģi un lūdziet STIHL tirgotāja palīdzību. Bloķēšanas poga ir bojāta.
- ▶ Nospiediet un turiet bloķēšanas pogu.
- ▶ Nospiediet slēdža sviru un atlaidiet to.
- ▶ Ja slēdža sviras kustība ir grūta vai tā neatgriežas sākuma pozīcijā: Neizmantojiet motorzāģi un lūdziet STIHL tirgotāja palīdzību. Slēdža svira ir bojāta.

#### Motorzāģa ieslēgšana

- ▶ Iespraudiet pagarinātāja tīkla kontaktdakšu kontaktlīdždā.
- ▶ Atlaidiet ķēdes bremzi.
- ▶ Nospiediet un turiet bloķēšanas pogu.
- ▶ Nospiediet slēdža sviru un turiet to nospiestu zāga ķēde griežas.
- ▶ Atlaidiet slēdža sviru. Zāga ķēde vairs negriežas.
- ▶ Ja zāga ķēde turpina griezties: Ieslēdziet ķēdes bremzi, izņemiet pagarinātāja tīkla kontaktdakšu no kontaktlīdždas un vērsieties pie STIHL tirgotāja. Motorzāģis ir bojāts.

## 9.6 Ķēdes eļļošanas pārbaude

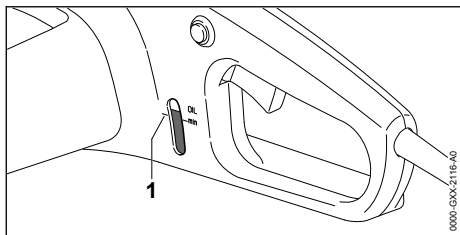

- ▶ Izmantojot skatsiklu, pārbaudiet, vai ir pieejams pietiekošs zāģa ķēdes eļļas daudzums.
- ▶ Ja daudzums ir zem atzīmes „OIL min“ (1): Veiciet zāģa ķēdes eļļas uzpildi. Eļļas tvirtnē ir pārāk maz zāģa ķēdes eļļas.
- ▶ Iespraudiet pagarinātāja tīkla kontaktdakšu kontaktligzdā.
- ▶ Atlaidiet ķēdes bremzi.
- ▶ Vērsiet vadsliedi gaisas virsmas virzienā.
- ▶ Ieslēdziet motorzāģi. Zāģa ķēdes eļļa tiek izsmidzināta un tā ir redzama uz gaisas virsmas. Ķēdes eļļošana darbojas.
- ▶ Ja izsmidzinātā zāģa ķēdes eļļa nav redzama:
  - ▶ Veiciet zāģa ķēdes eļļas uzpildi.
  - ▶ Veiciet ķēdes eļļošanas atkārtotu pārbaudi.
  - ▶ Jā zāģa ķēdes eļļa joprojām uz gaisas virsmas nav redzama: Neizmantojiet motorzāģi un lūdziet STIHL tirgotāja palīdzību. Ķēdes eļļošana ir bojāta.

## 10 Strādāšana ar motorzāģi

### 10.1 Motorzāģa turēšana un vadīšana

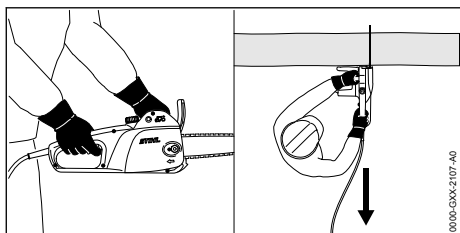

- ▶ Ar kreiso roku turiet un vadiet motorzāģi aiz roktura caurules un ar labo roku turiet vadības rokturis tā, lai kreisās rokas īkšķis aptvertu roktura cauruli un labās rokas īkšķis aptvertu vadības rokturi.

### 10.2 Zāģēšana

#### ! BRĪDINĀJUMS

- Rodoties atsītienam, motorzāģis var tikt pagrūsts lietotāja virzienā. Lietotājs var gūt smagas vai nāvējošas traumas.
  - ▶ Zāģējiet ar pilnu gāzi.
  - ▶ Neizāģējiet ar vadsliedes gala augšējās ceturtdaļas zonu.
- ▶ Ar pilnu gāzi ievietojiet vadsliedi griezuma vietā tā, lai vadsliede nesasvērtos.

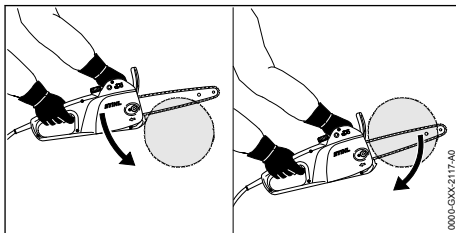

- ▶ Novietojiet robaino aizturi un izmantojiet to kā rotācijas centru.
- ▶ Vadiet vadsliedi pilnībā kokā, lai robainais aizturis vienmēr būtu nostiprināts.
- ▶ Zāģējuma beigās uztveriet motorzāģa svaru.

### 10.3 Zaru zāģēšana

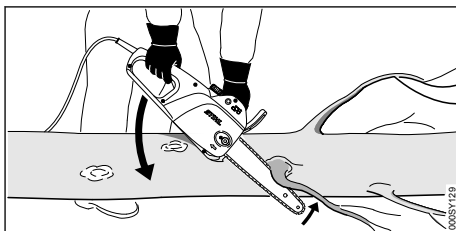

- ▶ Atbalstiet motorzāģi uz stumbra.
- ▶ Ar pilnu gāzi spiediet vadsliedi ar sviras kustību pret zaru.
- ▶ Ar vadsliedes augšpusi nozāģējiet zaru.

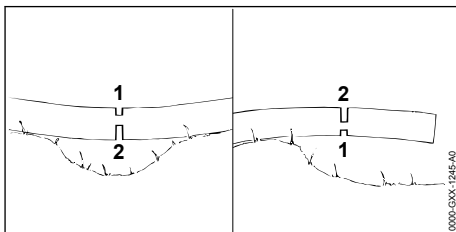

- ▶ Ja zars ir nospriegots: spiedes slodzei pakļautajā pusē izdariet atslodžošanas zāģējumu (1), bet pēc tam veiciet pārzāģēšanu (2) no stiepes slodzei pakļautās puses.

## 10.4 Koku gāšana

### 10.4.1 Koka krišanas virziena un atkāpšanās ceļa noteikšana

- ▶ Nosakiet koka krišanas virzienu tā, lai vieta, kurā koks nokrīt, būtu brīva.

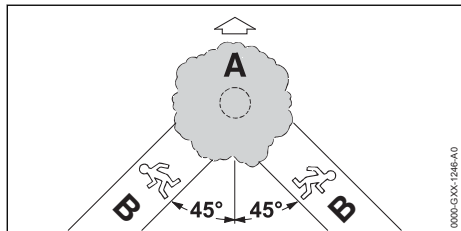

- ▶ Atkāpšanās ceļu (B) nosakiet tā, lai tiktu izpildīti šādi nosacījumi:
  - Atkāpšanās ceļš (B) ir 45° leņķī no krišanas virziena (A).
  - Atkāpšanās ceļā (B) nav šķēršļi.
  - Varat redzēt koka vainagu.
  - Ja atkāpšanās ceļš (B) ir kritumā, atkāpšanās ceļam (B) jābūt paralēli kritumam.

### 10.4.2 Darba zonas sagatavošana pie stumbra

- ▶ Noņemiet šķēršļus darba zonā pie stumbra.
- ▶ Noīriet stumbra apaugumu.

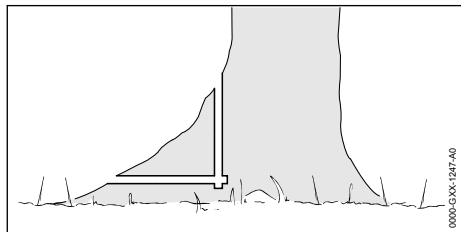

- ▶ Ja stumbram ir lieli, veseli sakņu pārsnājumi: vispirms vertikāli un pēc tam horizontāli iezāģējiet sakņu pārsnājumus un pēc tam noņemiet tos.

### 10.4.3 Aizzāģējuma iezāģēšana

Aizzāģējums nosaka virzienu, kurā koks krīt. Ievērojiet valstī spēkā esošos noteikumus par aizzāģējuma novietojumu.

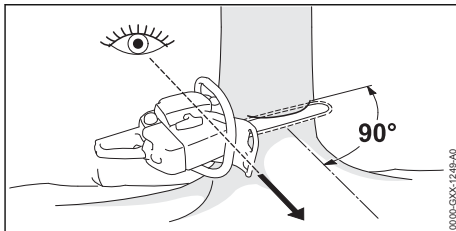

- ▶ Novietojiet motorzāģi tā, lai aizzāģējums būtu taisnā leņķī attiecībā pret krišanas virzienu un lai motorzāģis būtu pēc iespējas tuvāk zemei.
- ▶ Iezāģējiet horizontālu pamatnes iegriezumu.
- ▶ Iezāģējiet augšējo iegriezumu 45° leņķī attiecībā pret horizontālo pamatnes iegriezumu.

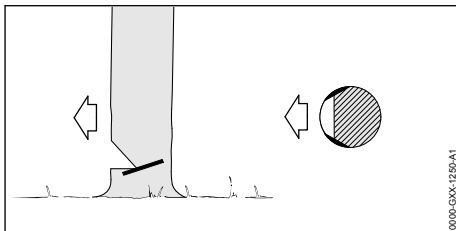

- ▶ Ja koks ir vesels ar garām šķiedrām: lezāģējiet aplievas zāģējumus tā, lai tiktu izpildīti šādi noteikumi:
  - Aplievas zāģējumi abās pusēs ir vienādi.
  - Aplievas zāģējumi atrodas aizzāģējuma pamatnes augstumā.
  - Aplievas zāģējumi ir 1/10 no stumbra diametra.

Kokam krītot, stumbrs nesašķeļas.

### 10.4.4 Koka gāšanas pēdējā zāģējuma pamatprincipi

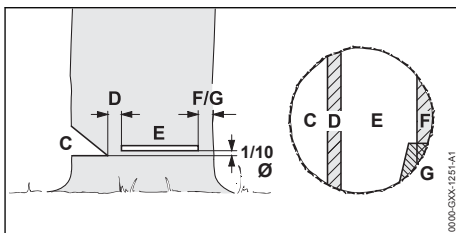

#### C Aizzāģējums

Aizzāģējums nosaka koka krišanas virzienu.

#### D Nepabeigtais zāģējums

Nepabeigtais zāģējums kā šarnīrs vada koku zemes virzienā. Nepabeigtais zāģējums ir 1/10 no stumbra diametra.

**E Koka gāšanas zāģējums**

Izdarot koka gāšanas pēdējo zāģējumu, stumbrs tiek caurzāģēts. Gāšanas pēdējais zāģējums ir 1/10 no stumbra diametra (vismaz 3 cm) virs aizzāģējuma pamatnes.

**F Drošības josla**

Drošības josla atbalsta koku un novērš tā priekšlaicīgu nokrišanu. Drošības josla ir no 1/10 līdz 1/5 no stumbra diametra.

**G Atbalsta josla**

Atbalsta josla atbalsta koku un novērš tā priekšlaicīgu nokrišanu. Atbalsta josla ir no 1/10 līdz 1/5 no stumbra diametra.

**10.4.5 Iezāģēšana**

Iezāģēšana ir darba metode, kas ir nepieciešama koku gāšanai.

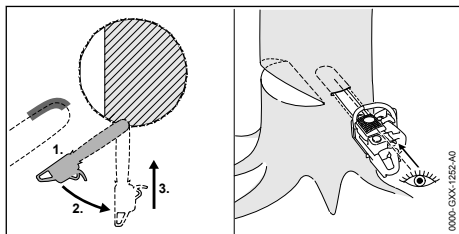

- ▶ Vadsliede jāpieliek ar smailes apakšpusi un jāzāģē ar pilnu gāzi.
- ▶ Zāģējiet tik dziļi, līdz vadsliede stumbrā atrodas dubultplatumā.
- ▶ Ievirziet iezāģējuma pozīcijā.
- ▶ Iegremdējiet vadsliedi.

**10.4.6 Atbilstīga pēdējā zāģējuma izvēle**

Atbilstīga pēdējā zāģējuma izvēle ir atkarīga no šādiem apstākļiem:

- koka dabiskā slīpuma;
- koka zaru novietojuma;
- koka bojājumiem;
- koka veselības;
- ja kokā ir sniegs - no sniega masas;
- slīpuma virziena;
- vēja virziena un vēja ātruma;
- blakus esošajiem kokiem.

Tiek izškirti dažādi šo apstākļu izpaušmju varianti. Šajā lietošanas instrukcijā tiek aprakstīti tikai 2 izpaušmju varianti.

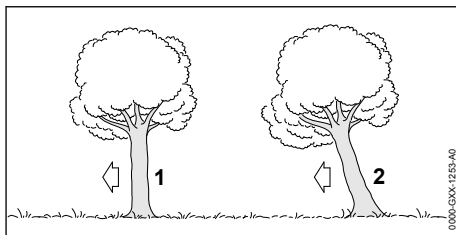
**1 Normāls koks**

Normāls koks atrodas vertikāli un tam ir vienmērīgs vainags.

**2 Koks ar novirzītu smaguma centru**

koks ar novirzītu smaguma centru atrodas slīpi un tā vainags ir koka krišanas virzienā.

**10.4.7 Normāla koka ar mazu stumbra diametru gāšana**

Normāls koks tiek gāzts ar pēdējo zāģējumu ar drošības joslu. Šo pēdējo zāģējumu veiciet, ja stumbra diametrs ir mazāks nekā faktiskais motorzāģa zāģējuma garums.

- ▶ Uzsauciet "Uzmanību!".

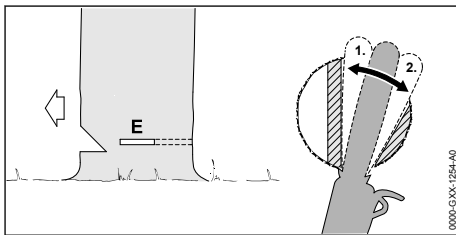

- ▶ Ievietojiet vadsliedi pēdējā zāģējumā, līdz tā ir redzama otrajā stumbra pusē, 10.4.5.
- ▶ Novietojiet robaino aizturi aiz nepabeigtā zāģējuma un izmantojiet to kā rotācijas centru.
- ▶ Veidojiet pēdējo zāģējumu nepabeigtā zāģējuma virzienā.
- ▶ Veidojiet pēdējo zāģējumu drošības jostas virzienā.

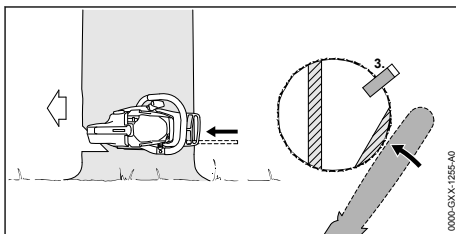

- ▶ Ievietojiet ķīli. Ķīlim jāatbilst stumbra diametra un pēdējā zāģējuma platumam.
- ▶ Uzsauciet "Uzmanību!".

- ▶ Ar izstieptām rokām no ārpuses horizontāli pēdējā zāģējuma līmenī pārzāģējiet drošības joslu.

Koks krīt.

#### 10.4.8 Normāla koka ar lielu stumbra diametru gāšana

Normāls koks tiek gāzts ar pēdējo zāģējumu ar drošības joslu. Šo pēdējo zāģējumu veiciet, ja stumbra diametrs ir lielāks nekā faktiskais motorzāģa zāģējuma garums.

- ▶ Uzsauciet "Uzmanību!".

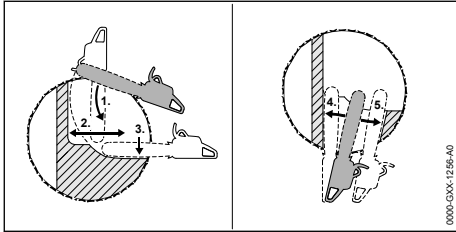

- ▶ Novietojiet robaino aizturi pēdējā zāģējuma augstumā un izmantojiet to kā rotācijas centru.
- ▶ Vadiet motorzāģi horizontāli pēdējā zāģējumā un pagrieziet to pēc iespējas tālāk.
- ▶ Veidojiet pēdējo zāģējumu nepabeigtā zāģējuma virzienā.
- ▶ Veidojiet pēdējo zāģējumu drošības jostas virzienā.
- ▶ Pārejiet stumbra pretējā pusē.
- ▶ Ievietojiet vadsliedi tajā pašā pēdējā griezumā līmenī.
- ▶ Veidojiet pēdējo zāģējumu nepabeigtā zāģējuma virzienā.
- ▶ Veidojiet pēdējo zāģējumu drošības jostas virzienā.

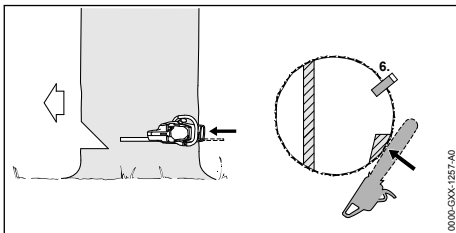

- ▶ Ievietojiet ķīli. Ķīlim jāatbilst stumbra diametra un pēdējā zāģējuma platumam.
  - ▶ Uzsauciet "Uzmanību!".
  - ▶ Ar izstieptām rokām no ārpuses horizontāli pēdējā zāģējuma līmenī pārzāģējiet drošības joslu.
- Koks krīt.

#### 10.4.9 Koka ar novirzītu smaguma centru ar mazu stumbra diametru gāšana

Koka ar novirzītu smaguma centru tiek gāzts ar pēdējo zāģējumu ar atbalsta joslu. Šo pēdējo zāģējumu veiciet, ja stumbra diametrs ir mazāks nekā faktiskais motorzāģa zāģējuma garums.

- ▶ Uzsauciet "Uzmanību!".

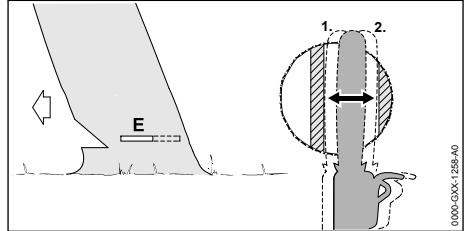

- ▶ Ievietojiet vadsliedi pēdējā zāģējumā, līdz tā ir redzama otrajā stumbra pusē, 10.4.5.
- ▶ Veidojiet pēdējo zāģējumu nepabeigtā zāģējuma virzienā.
- ▶ Veidojiet pēdējo zāģējumu atbalsta jostas virzienā.

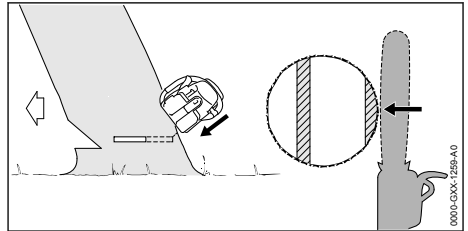

- ▶ Uzsauciet "Uzmanību!".
  - ▶ Ar izstieptām rokām no ārpuses slīpi augšpusē pārzāģējiet atbalsta joslu.
- Koks krīt.

#### 10.4.10 Koka ar novirzītu smaguma centru ar lielu stumbra diametru gāšana

Koks ar novirzītu smaguma centru tiek gāzts ar pēdējo zāģējumu ar atbalsta joslu. Šo pēdējo zāģējumu veiciet, ja stumbra diametrs ir lielāks nekā faktiskais motorzāģa zāģējuma garums.

- ▶ Uzsauciet "Uzmanību!".

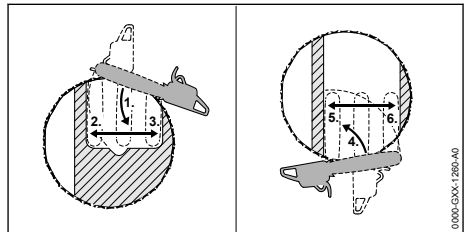

- ▶ Novietojiet robaino aizturi pēdējā zāgējuma augstumā aiz atbalsta joslas un izmantojiet to kā rotācijas centru.
- ▶ Vadiet motorzāģi horizontāli pēdējā zāgējumā un pagrieziet to pēc iespējas tālāk.
- ▶ Veidojiet pēdējo zāgējumu nepabeigtā zāgējuma virzienā.
- ▶ Veidojiet pēdējo zāgējumu atbalsta jostas virzienā.
- ▶ Pārejiet stumbra pretējā pusē.
- ▶ Novietojiet robaino aizturi pēdējā zāgējuma augstumā aiz nepabeigtā zāgējuma un izmantojiet to kā rotācijas centru.
- ▶ Vadiet motorzāģi horizontāli pēdējā zāgējumā un pagrieziet to pēc iespējas tālāk.
- ▶ Veidojiet pēdējo zāgējumu nepabeigtā zāgējuma virzienā.
- ▶ Veidojiet pēdējo zāgējumu atbalsta jostas virzienā.

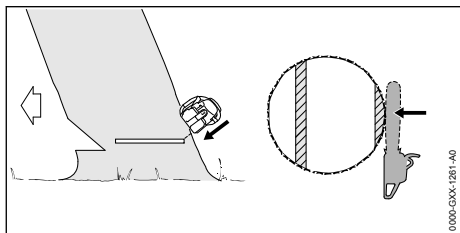

- ▶ Uzsauciet "Uzmanību!".
- ▶ Ar izstieptām rokām no ārpuses slīpi augšpusē pārzāgājiet atbalsta joslu. Koks krīt.

## 10.5 Pārslodzes aizsardzības sistēmas atiestatīšana

Motorzāģim ir pārslodzes aizsardzības sistēma. Ja motorzāģis tiek pakļauts augstai mehāniskai slodzei, pārslodzes aizsardzības sistēma pārtrauc strāvas ķēdi. Šādi pārslodzes aizsardzības sistēma novērš motorzāģa bojājumus.

- ▶ Izņemiet vadsliedi no griezuma vietas.
  - ▶ Nogaidiet dažas minūtes.
- Motorzāģim jāatdzīst.

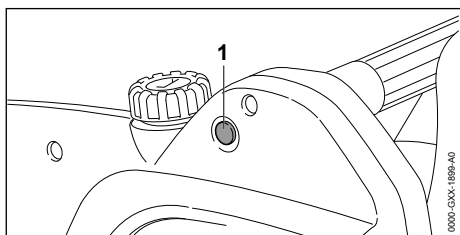

- ▶ Nospiediet atiestates pogu (1).

Atiestates poga (1) nofiksējas. Strāvas ķēde vairs nav pārtraukta.

- ▶ Ja atiestates poga (1) nenofiksējas: Nogaidiet dažas minūtes un pēc tam nospiediet atiestates poga (1) atkārtoti. Motorzāģis vēl nav pietiekami atdzīstis.
- ▶ Ieslēdziet motorzāģi un aptuveni 15 sekundes dodiet pilnu gāzi. Motors tiek atdzīstēts un atkārtota pārslodzes aizsardzības sistēmas nostrādāšana būtiski pagarinās.

## 11 Pēc darba

### 11.1 Pēc darba

- ▶ Izslēdziet motorzāģi, ieslēdziet ķēdes bremzi un izņemiet pagarinātāja tīkla kontaktdakšu no kontaktligzdas.
- ▶ Izņemiet motorzāģa tīkla kontaktdakšu no pagarinātāja vada.
- ▶ Veiciet motorzāģa tīrīšanu.
- ▶ Veiciet vadsliedes un zāģa ķēdes tīrīšanu.
- ▶ Atskrūvējiet ķēdes rata pārsega uzgriezni.
- ▶ Pagrieziet spriegošanas skrūvi 2 apgriezienus pretēji pulksteņa rādītāju kustības virzienam. Zāģa ķēde ir atbloķēta.
- ▶ Pievelciet uzgriezni.
- ▶ Uzstādiet ķēdes aizsargu uz vadsliedes tā, lai tas pilnībā nosedz visu vadsliedi.

## 12 Transportēšana

### 12.1 Motorzāģa transportēšana

- ▶ Izslēdziet motorzāģi, ieslēdziet ķēdes bremzi un izņemiet pagarinātāja tīkla kontaktdakšu no kontaktligzdas.
- ▶ Izņemiet motorzāģa tīkla kontaktdakšu no pagarinātāja vada.
- ▶ Uzstādiet ķēdes aizsargu uz vadsliedes tā, lai tas pilnībā nosedz visu vadsliedi.

### Motorzāģa nešana

- ▶ Ar labo roku pārnēsājiet motorzāģi aiz roktura caurules tā, lai vadsliedes būtu novietota virzienā uz aizmuguri.

### Motorzāģa transportēšana transportlīdzeklī

- ▶ Nostipriniet motorzāģi tā, lai tas neapgāztos un nekustētos.

## 13 Uzglabāšana

### 13.1 Motorzāģa glabāšana

- ▶ Izslēdziet motorzāģi, ieslēdziet ķēdes bremzi un izņemiet pagarinātāja tīkla kontaktdakšu no kontaktligzdas.



- ▶ Izņemiet motorzāga tīkla kontaktdakšu no pagarinātāja vada.
- ▶ Uzstādiet ķēdes aizsargu uz vadsliedes tā, lai tas pilnībā nosedz visu vadsliedi.
- ▶ Glabājiet motorzāgi tā, lai tiktu izpildīti šādi noteikumi:
  - Motorzāgis nav pieejams bērniem.
  - Motorzāgis ir tīrs un sauss.
- ▶ Glabājot motorzāgi ilgāk nekā 3 mēnešus: Veiciet vadsliedes un zāga ķēdes demontāžu.

## 14 Tīrīšana

### 14.1 Motorzāga tīrīšana

- ▶ Izslēdziet motorzāgi, ieslēdziet ķēdes bremzi un izņemiet pagarinātāja tīkla kontaktdakšu no kontaktlīgšanas.
- ▶ Tīriet motorzāgi ar samitrinātu drāniņu vai STIHL sveķu šķīdinātāju.
- ▶ Ar otu iztīriet ventilācijas atveres.
- ▶ Noņemiet ķēdes rata pārsegu.
- ▶ Tīriet zonu ap ķēdes ratu ar samitrinātu drāniņu vai STIHL sveķu šķīdinātāju.
- ▶ Piemontējiet ķēdes rata pārsegu.

### 14.2 Vadsliedes un zāga ķēdes tīrīšana

- ▶ Izslēdziet motorzāgi, ieslēdziet ķēdes bremzi un izņemiet pagarinātāja tīkla kontaktdakšu no kontaktlīgšanas.
- ▶ Veiciet vadsliedes un zāga ķēdes demontāžu.

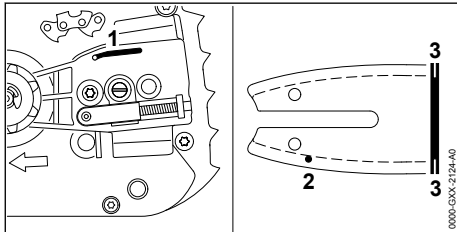

- ▶ Ar otu, maigu suku vai STIHL sveķu šķīdinātāju noīriet eļļas izplūdes kanālu (1), eļļas ieplūdes atveri (2) un rievu (3).
- ▶ Ar otu, maigu suku vai STIHL sveķu šķīdinātāju noīriet zāga ķēdi.
- ▶ Veiciet sliedes un ķēdes montāžu.

## 15 Apkope

### 15.1 Apkopes intervāli

Apkopes intervāli ir atkarīgi no vides apstākļiem un darba apstākļiem. STIHL iesaka šādus apkopes intervālus:

#### Ķēdes bremze

- ▶ Šādos intervālos lūdziet STIHL tirgotājam veikt ķēdes bremzes apkopi:
  - pilna laika ekspluatācija: ik pēc trīs mēnešiem;
  - nepilna laika ekspluatācija: reiz pusgadā;
  - neregulāra lietošana: reizi gadā.

#### Reizi nedēļā

- ▶ Pārbaudiet ķēdes ratu.
- ▶ Pārbaudiet vadsliedi un veiciet atskarpju noņemšanu.
- ▶ Pārbaudiet zāga ķēdi un uzasiniet to.

#### Reizi mēnesī

- ▶ Lūdziet STIHL tirgotāju veikt eļļas tvertnes tīrīšanu.

### 15.2 Vadsliedes atskarpju noņemšana

Vadsliedes ārējā malā var veidoties atskarpe.

- ▶ Ar plakano vīli vai STIHL vadsliedes regulatoru noņemiet atskarpī.
- ▶ Neskaidrību gadījumā: vērsieties pie STIHL tirgotāja.

### 15.3 Zāga ķēdes asināšana

Lai veiktu pareizu zāga ķēdes asināšanu, nepieciešams daudz vingrināties.

STIHL vīles, STIHL vīlēšanas palīgierīces, STIHL asināšanas ierīces un brošūra „STIHL zāga ķēžu asināšana” palīdzēs veikt pareizu zāga ķēžu asināšanu. Brošūra ir pieejam šeit [www.stihl.com/sharpening-brochure](http://www.stihl.com/sharpening-brochure).

STIHL iesaka zāga ķēžu asināšanu uzticēt STIHL tirgotājam.

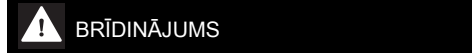

- Zāga ķēdes griezējzobi ir asi. Lietotājs var sagriezties.
  - ▶ Valkājiet izturīga materiāla darba cimdus.

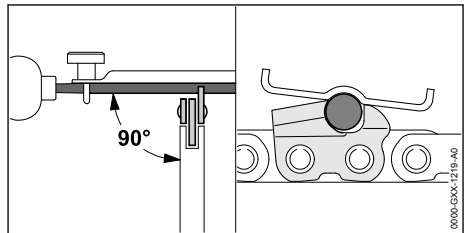

- ▶ Katru griezējzobu uzasiniet ar apaļo vīli tā, lai tiktu izpildīti šādi nosacījumi:
  - Apaļā vīle atbilst zāga ķēdes dalījumam.
  - Apaļā vīle tiek vadīta no iekšpuses uz āru.
  - Apaļā vīle tiek vadīta taisnā leņķī pret vadsliedi.
  - Ir ievērots 30° asināšanas leņķis.

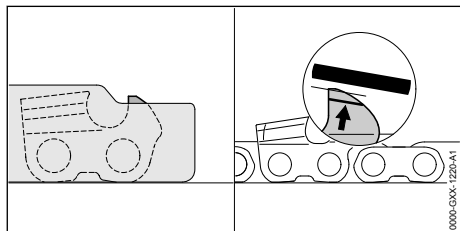

- ▶ Asiniet dziļuma ierobežotāju ar plakano vīli tā, lai tā piekļautos STIHL vīlēšanas šablonam un būtu novietota paralēli nodiluma atzīmei. STIHL vīlēšanas šablonam jāatbilst zāga ķēdes dalījumam.
- ▶ Neskaidrību gadījumā: vērsieties pie STIHL tirgotāja.

## 16 Remonts





### 16.1 Motorzāga, vadsliedes un zāga ķēdes remonts

Lietotājs nevar veikt motorzāga, vadsliedes un zāga ķēdes remontu pats.

- ▶ Ja motorzāģis, vadsliede vai zāga ķēdes ir bojāti: neizmantojiet motorzāģi, vadsliedi vai zāga ķēdi un lūdziet STIHL tirgotāja palīdzību.

## 17 Traucējumu novēršana

### 17.1 Motorzāga traucējumu novēršana

Traucējumi	Cēlonis	Novēršana
Motorzāģis pēc ieslēgšanas neiedarbojas	Pieslēguma kabeļa spraudnis vai pagarinātājs nav ievietots.	▶ Ar roku satveriet pieslēguma kabeļa spraudni vai pagarinātāju.
	Nostrādājis vada aizsargslēdzis (drošinātājs) vai bojājumstrāvas aizsargslēdzis. Strāvas ķēde ir elektriski pārslogota vai bojāta.	▶ Atrodiet un novērsiet nostrādāšanas cēloni. Ievietojiet vada aizsargslēdzi (drošinātāju) vai bojājumstrāvas aizsargslēdzi. ▶ Izslēdziet pārējos, šai strāvas ķēdei pieslēgtos strāvas patērētājus.
	Kontaktligzdas drošinātājs ir pārāk mazs.	▶ Iespraidiet pieslēguma kabeļa spraudni pareizi nodrošinātā kontaktligzdā,  18.1.
	Pagarinātāja šķērsriezums ir nepareizs.	▶ Izmantojiet pagarinātāju ar pietiekamu šķērsriezumu,  18.2
	Pagarinātājs ir pārāk garš.	▶ Izmantojiet pagarinātāju ar pareizu garumu,  18.2
	Ķēdes bremze ir ieslēgta.	▶ Atlaidiet ķēdes bremzi.
	Zāga ķēde ir pārāk nosprīegota.	▶ Veiciet pareizi zāga ķēdes sprīegošanu.
	Bloķēts vadsliedes vadrats.	▶ Ar STIHL sveķu šķīdinātāju notīriet vadsliedes vadratu.
Motorzāģis darbības laikā izslēdzas.	Pieslēguma kabeļa spraudnis vai pagarinātājs ir izņemts no kontaktligzdas.	▶ Ar roku satveriet pieslēguma kabeļa spraudni vai pagarinātāju.
	Nostrādājis vada aizsargslēdzis (drošinātājs) vai bojājumstrāvas aizsargslēdzis. Strāvas ķēde ir elektriski pārslogota vai bojāta.	▶ Atrodiet un novērsiet nostrādāšanas cēloni. Ievietojiet vada aizsargslēdzi (drošinātāju) vai bojājumstrāvas aizsargslēdzi. ▶ Izslēdziet pārējos, šai strāvas ķēdei pieslēgtos strāvas patērētājus.
	Kontaktligzdas drošinātājs ir pārāk mazs.	▶ Iespraidiet pieslēguma kabeļa spraudni pareizi nodrošinātā kontaktligzdā,  18.1.

Traucējumi	Cēlonis	Novēršana
	Nostrādājusi pārslodzes aizsardzības sistēma.	<ul style="list-style-type: none"> <li>▶ Veiciet motorzāga tīrīšanu.</li> <li>▶ Veiciet pareizi zāga ķēdes spriegošanu.</li> <li>▶ Atiestatiet pārslodzes aizsardzības sistēmu.</li> </ul>
Darba laikā veidojas dūmi vai smird pēc deguma.	Zāga ķēde nav pareizi uzasināta.	▶ Veiciet pareizi zāga ķēdes asināšanu.
	Ķēdes eļļošanas sistēma nenodrošina pietiekamu zāga ķēdes eļļas daudzumu.	▶ Neizmantojiet motorzāgi un lūdziet STIHL tirgotāju pārbaudīt ķēdes eļļošanu.
	Motorzāģis netiek pareizi lietots.	▶ Lūdziet paskaidrot, kā to pareizi lietot un vingrinieties to darīt.

## 18 Tehniskie dati

### 18.1 Motorzāģis STIHL MSE 141 C

- Tikla spriegums: skatiet identifikācijas datu plāksnīti
- Frekvence: skatiet identifikācijas datu plāksnīti
- Aizsardzība ar drošinātājiem: 16 A
- Patērējamā jauda: 1400 W
- Svārs bez vadslīdes un zāga ķēdes: 4,1 kg
- Maksimālais eļļas tvertnes tilpums: 215 cm<sup>3</sup> (0,215 l)
- Elektriskā aizsardzības klase: II
- Elektriskais aizsardzības veids: IP20 (aizsardzība pret pieskaršanos ar pirkstiem; aizsardzība pret svešķermeņiem, kuru diametrs ir > 12 mm)

### 18.2 Pagarinātāji

Izmantojot pagarinātāju, tam jābūt aizsardzības vadam un tā vadiem - atkarībā no sprieguma un pagarinātāja garuma - jābūt vismaz šādiem šķēsgriezumiem:

#### Ja nominālais spriegums datu plāksnītē ir no 220 V līdz 240 V:

- Vada garums līdz 20 m: AWG 15 / 1,5 mm<sup>2</sup>
- Vada garums no 20 m līdz 50 m: AWG 13 / 2,5 mm<sup>2</sup>

#### Ja nominālais spriegums datu plāksnītē ir no 100 V līdz 127 V:

- Vada garums līdz 10 m: AWG 14 / 2,0 mm<sup>2</sup>
- Vada garums no 10 m līdz 30 m: AWG 12 / 3,5 mm<sup>2</sup>

### 18.3 Ķēdes rati un ķēžu ātrumi

Varat izmantot šādus ķēdes ratus:

- 7 zobu 3/8" P solim
  - Maksimālais ķēdes ātrums saskaņā ar ISO 11681: 14,6 m/s
- 8 zobu 1/4" P solim

- Maksimālais ķēdes ātrums saskaņā ar ISO 11681: 11,1 m/s

### 18.4 Vadsliežu minimālais rievas dziļums

- Minimālais rievas dziļums ir atkarīgs no vadslīdes dalījuma.
- 1/4" P: 4 mm
  - 3/8" P: 5 mm

### 18.5 Trokšņa un vibrāciju vērtības

Skaņas spiediena līmeņa K vērtība ir 2 dB(A). Skaņas jaudas līmeņa K vērtība ir 2 dB(A). Vibrācijas vērtību K vērtība ir 2 m/s<sup>2</sup>.

STIHL iesaka lietot dzirdes aizsarglīdzekļus.

- Skaņas spiediena līmenis L<sub>pA</sub> mērīts saskaņā ar EN 60745-2-13: 90 dB(A).
- Skaņas jaudas līmenis L<sub>WA</sub> mērīts saskaņā ar EN 60745-2-13: 101 dB(A).
- Vibrācijas vērtība a<sub>hv</sub> mērīta saskaņā ar EN 60745-2-13
  - Vadības rokturis: 4,2 m/s<sup>2</sup>. Vibrācijas vērtības K vērtība ir 2 m/s<sup>2</sup>.
  - Roktura caurule: 3,3 m/s<sup>2</sup>.

Norādītās vibrāciju vērtības tika izmērītas, izmantojot standarta testa procedūru, un tās var izmantot elektroierīču salīdzināšanai. Faktiskās vibrāciju vērtības var atšķirties no norādītajām vērtībām atkarībā no lietojuma veida. Norādītās vibrāciju vērtības var izmantot vibrāciju radītās slodzes sākotnējai izvērtēšanai. Ir jānosaka faktiskā vibrāciju slodze. Var ņemt vērā arī laiku, kad elektroierīce ir izslēgta, vai laiku, kad elektroierīce ir ieslēgta, taču netiek noslogota.

Informāciju par direktīvas par darba ņēmēju aizsardzību pret vibrācijām 2002/44/EK prasību izpildi [www.stihl.com/vib](http://www.stihl.com/vib).

## 18.6 REACH

Ar REACH apzīmē EK rīkojumu par ķīmikāliju reģistrāciju, novērtējumu un sertifikāciju.

Informāciju par REACH rīkojuma izpildi skatiet vietnē [www.stihl.com/reach](http://www.stihl.com/reach).

## 19 Vadsliežu un zāga ķēžu kombinācijas

### 19.1 Motorzāģis STIHL MSE 141 C

Solis	Dzenošā posma biežums / rievas platums	Garums	Vadsliede	Vadrata zobu skaits	Dzenošo posmu skaits	Zāga ķēde
1/4" P	1,1 mm	25 cm	Rollomatic E Mini	8	56	71 PM3 (tips 3670)
		30 cm			64	
		35 cm			72	
3/8" P	1,1 mm	30 cm	Rollomatic E Mini	7	44	61 PMM3 (tips 3610)
		35 cm			50	
		40 cm			55	

Vadsliedes griezuma garums ir atkarīgs no izmantotā motorzāģa un zāga ķēdes. Faktiskais vadsliedes zāģējuma garums var būt mazāks par norādīto garumu.

## 20 Rezerves daļas un piederumi

### 20.1 Rezerves daļas un piederumi

**STIHL** Šie simboli apzīmē oriģinālās STIHL rezerves daļas un oriģinālos STIHL piederumus.

STIHL iesaka izmantot oriģinālās STIHL rezerves daļas un oriģinālos STIHL piederumus.

Neskatoties uz nepārtrauktu sekošanu aktivitātēm tirgū, STIHL nespēj novērtēt citu ražotāju rezerves daļas un piederumus, vai tie ir uzticami, droši un piemēroti lietošanai, un STIHL nespēj galvot par to lietošanu.

Oriģinālās STIHL rezerves daļas un oriģinālie STIHL piederumi ir pieejamas pie STIHL tirgotāja.

## 21 Utilizēšana

### 21.1 Motorzāģa utilizācija

Informāciju par utilizāciju varat saņemt pie STIHL tirgotāja.

- Utilizējiet motorzāģi, vadsliedi, zāga ķēdi, piederumus un iepakojumu atbilstoši noteikumiem un videi draudzīgi.

## 22 ES atbilstības deklarācija

### 22.1 Motorzāģis STIHL MSE 141 C

ANDREAS STIHL AG & Co. KG  
Badstraße 115  
D-71336 Waiblingen

Vācija

- ar pilnu atbildību deklarē, ka
- Konstrukcija: Elektriskais motorzāģis
- Ražotāja zīmols: STIHL
- Tips: MSE 141 C
- Sērijas identifikācija: 1208

atbilst direktīvu 2011/65/ES, 2006/42/EK, 2014/30/ES un 2000/14/EK spēkā esošajiem noteikumiem un ir projektēts un konstruēts saskaņā ar šādiem standartiem ražošanas brīdī spēkā esošajā to versijā: EN 55014-1, EN 55014-2, EN 60745-1 un EN 60745-2-13.

EK konstrukcijas tipa pārbaudi saskaņā ar direktīvas 2006/42/EK 12.3. pantu (b) veica: VDE Prüf- u. Zertifizierungsinstitut (NB 0366), Merianstraße 28, 63069 Offenbach, Vācija

- Sertifikācijas numurs: 40044665
- Lai noteiktu izmērīto un garantēto skaņas jaudas līmeni, tika lietota metodika saskaņā ar direktīvu 2000/14/EK, pielikums V.
- Izmērītais skaņas jaudas līmenis: 103 dB(A)
- Garantētais trokšņu jaudas līmenis: 105 dB(A)

Tehniskie dokumenti tiek glabāti uzņēmuma ANDREAS STIHL AG & Co. KG nodaļā Produktzulassung.

Izgatavošanas gads, ražošanas valsts un ierīces numurs ir norādīts uz motorzāģa.

Vaiblingenā, 03.02.2020.

ANDREAS STIHL AG & Co. KG



ko pārstāv

Dr. Jürgen Hoffmann, ražošanas datu, noteikumu un reģistrācijas nodaļas vadītājs

## 23 Vispārējie drošības norādījumi darbam ar elektroinstrumentiem

### 23.1 Ievads

Šajā sadaļā ir atspoguļoti standartā EN/IEC 60745 (tikai Ķīnai: GB 3883.1) noformulētie vispārējie drošības norādījumi, kas attiecas uz darbu ar manuāli vadāmiem, motorizētiem elektroinstrumentiem.

STIHL šie teksti jāizdrukā.



#### BRĪDINĀJUMS

- **Izlasiet visus drošības norādījumus, instrukcijas, attēlus un tehniskos datus, kas ir saistīti ar šo elektroinstrumentu.** Kļūdas vai nolaidība šo instrukciju ievērošanā var kļūt par elektriskās strāvas trieciena, ugunsgrēka un/vai smagu traumu cēloni. **Uzglabājiet visus drošības norādījumus un instrukcijas arī turpmākai izmantošanai.**

Drošības tehnikas norādījumos izmantotais termins "Elektroinstrumenti" attiecas uz elektroinstrumentiem, kurus darbina, pieslēdzot elektroapgādes tīklam (ar barošanas kabeli), kā arī uz elektroinstrumentiem, kurus darbina ar akumulatoru (bez barošanas kabeļa).

### 23.2 Drošība darba vietā

- a) **Uzturiet darba zonu tīru, kā arī labi apgaismot.** Nekārtība darba vietā vai neapgaismotās darba zonas var novest pie nelaimes gadījumiem.
- b) **Nestrādājiet ar elektroinstrumentiem sprādzienbīstamā vidē, kurā nav degošu šķidrumu, gāzu vai putekļu.** Elektroinstrumenti rada dzirksteles, kas var aizdedzināt putekļus vai tvaikus.
- c) **Kad tiek lietoti elektroinstrumenti, bērniem un citām personām jāatrodas drošā attālumā.** Novēršot uzmanību, varat zaudēt kontroli pār elektroinstrumentu.

### 23.3 Elektrodrošība

- a) **Elektroinstrumenta pieslēguma kontaktdakšai jāatbilst kontaktligzdai.** Kontaktdakšai aizliegts veikt jebkādas pārveidojumus. **Neizmantojiet kontaktdakšu adapterus kopā ar zemējumaizsargātiem elektroinstrumentiem.** Kontaktdakšas un kontaktligzdas, kam nav veikti pārveidojumi, samazina elektriskās strāvas trieciena risku.
- b) **Nepieļaujiet ķermeņa nonākšanu saskarē ar saņemtiem virsmām, piemēram, caurulēm, sildiecēm, plīti un ledusskapjiem.** Pastāv paaugstināts elektriskās strāvas trieciena risks, ja jūsu ķermenis ir saņemts.
- c) **Sargājiet elektroinstrumentus no lietus vai mitruma.** Elektroinstrumentos iekļuvis ūdens palielina elektriskās strāvas trieciena risku.
- d) **Nelietojiet pieslēguma vadu neparedzētajiem mērķiem.** Nekādā gadījumā neizmantojiet pieslēguma vadu elektroinstrumenta nešanai, vilkšanai vai kontaktdakšas izņemšanai. **Sargājiet barošanas kabeli no karstuma vai eļļu iedarbības, no asām malām, kā arī kustīgajām detaļām.** Bojāti vai sapinušies barošanas kabeli palielina elektriskās strāvas trieciena risku.
- e) **Ja ar elektroinstrumentu strādājat brīvā dabā, izmantojiet tikai tādus pagarinātājus, kas ir piemēroti arī darbam ārpus telpām.** Izmantojot pagarinātājus, kas ir piemēroti darbam ārpus telpām, samazinās elektriskās strāvas trieciena risks.
- f) **Ja nav iespējams izvairīties no elektroinstrumenta izmantošanas mitrā vidē, izmantojiet bojājumustrāvas aizsargslēdzi.** Izmantojot bojājumustrāvas aizsargslēdzi, samazinās elektriskās strāvas trieciena risks.

### 23.4 Personu drošība

- a) **Esiet uzmanīgi, sekojiet tam, ko darāt, un strādājiet ar elektroinstrumentiem apdomīgi.** Neizmantojiet elektroinstrumentus, kad esat noguruši vai atrodaties narkotisko vielu, alkohola vai medikamentu iedarbībā. Mirklis neuzmanības darbā ar elektroinstrumentu var kļūt par smagu traumu cēloni.
- b) **Valkājiet individuālo aizsargaprīkojumu un vienmēr uzlieciet aizsargbrilles.** Valkājot individuālo aizsargaprīkojumu, piemēram, putekļu masku, aizsargapavus ar neslidošu zoli, aizsargķiveri vai dzirdes aizsarglīdzekli, atkarībā no elektroinstrumenta pielietojuma veida, samazinās traumu risks.

- c) **Nepieļaujiet nejašu ierīces iedarbināšanu. Pārļiecinieties, ka elektroinstrumentis ir izslēgts, pirms to pieslēgt elektroapgādei un/vai akumulatoram, kā arī pirms tā pacelšanas vai pārnēsāšanas.** Ja, pārnēsājot elektroinstrumentu, pirksts atradīsies uz slēdža vai ierīce būs ieslēgta un jūs to pieslēgsiet elektroapgādei, var notikt nelaimes gadījums.
- d) **Pirms elektroinstrumenta ieslēgšanas noņemiet regulēšanas instrumentus vai uzgriežņu atslēgu.** Instruments vai atslēga, kas atrodas rotējošā elektroinstrumenta detaļā, var kļūt par traumu cēloni.
- e) **Nepieļaujiet atrašanos nepareizā ķermeņa pozā. Rūpējieties par stabilu stāvokli un nepārtraukti atrodieties līdzsvarā.** Negaidītās situācijās tas palīdzēs labāk kontrolēt elektroinstrumentu.
- f) **Valkājiet piemērotu apģērbu. Nevalkājiet platu apģērbu vai rotaslietas. Sekojiet, lai mati un apģērbs atrastos drošā attālumā no kustīgajām detaļām.** Brīvs apģērbs, rotaslietas vai garī mati var iekļerties ierīces kustīgajās detaļās.
- g) **Ja iespējams uzmontēt putekļu nosūkšanas un savākšanas iekārtas, pārļiecinieties, ka tās ir pieslēgtas pareizi pielietojamas.** Putekļu nosūcēja izmantošana var samazināt putekļu radīto veselības apdraudējumu.
- h) **Nepārkāpiet drošību un elektroinstrumentu lietošanas drošības noteikumus - arī tad, ja esat bieži lietojis elektroinstrumentus.** Neuzmanīga lietošana vienā mirklī var radīt smagas traumas.
- d) **Elektroinstrumentus, ko neizmantojat, uzglabājiet bērniem nepieejamā vietā. Neļaujiet elektroinstrumentu izmantot personām, kas to nepārzina vai nav lasījušas šīs instrukcijas.** Elektroinstrumenti ir bīstami, ja tos izmanto nepieredzējušas personas.
- e) **Kopiet elektroinstrumentus un to darba instrumentu rūpīgi. Pārbaudiet, vai kustīgās detaļas darbojas bez traucējumiem un neiesprūst, vai detaļas nav salūzušas vai bojātas tādā mērā, ka tas var ietekmēt elektroinstrumenta darbību. Pirms elektroinstrumenta atkārtotas izmantošanas lūdziet nomainīt bojātās detaļas.** Daudzu nelaimes gadījumu cēlonis ir slikti veikta elektroinstrumentu apkope.
- f) **Uzturiet griezējinstrumentus asus un tīrus.** Rūpīgi kopti griezējinstrumenti ar asām griezējmalām mazāk iesprūst, un tie ir vieglāk vadāmi.
- g) **Izmantojiet elektroinstrumentus, darba instrumentu, darba instrumentus utt. saskaņā ar šīm instrukcijām. Ikreiz ņemiet vērā darba apstākļus un veicamā darba specifiku.** Elektroinstrumentu izmantošana citiem neparedzētiem mērķiem var novest pie bīstamām situācijām.
- h) **Raugieties, lai rokturi un saskares virsmas būtu sausas, tīras un uz tām nebūtu eļļa vai smērvielas.** Slīdoši rokturi un saskares virsmas nenodrošina drošu elektroinstrumenta vadību un kontroli neparedzētās situācijās.

## 23.5 Elektroinstrumentu izmantošana un darbs ar tiem

- a) **Nepārslogojiet elektroinstrumentu. Ikreiz izmantojiet paredzētajam darbam piemērotu elektroinstrumentu.** Ar piemērotu elektroinstrumentu labāk un drošāk strādāsiet tā pieļaujamās jaudas diapazonā.
- b) **Neizmantojiet elektroinstrumentu, kam bojāts slēdzis.** Elektroinstrumentis, ko vairs nevar ieslēgt vai izslēgt, ir bīstams un jāsaremontē.
- c) **Pirms ierīces regulēšanas, darba instrumentu maiņas vai elektroinstrumenta novietošanas stāvēšanai, atvienojiet kontaktdakšu no kontaktdakšas un/vai izņemiet izņemamu akumulatoru.** Šie drošības pasākumi nepieļaus neparedzētu elektroinstrumenta darbības uzsākšanu.

## 23.6 Serviss

- a) **Savas elektroierīces remontu uzticiet kvalificētam, speciāli apmācītam personālam, kas izmanto tikai oriģinālās rezerves daļas.** Tādējādi varēsiet būt pārļiecināti, ka tiek saglabāta elektroierīces drošība.

## 23.7 Drošības norādījumi darbam ar ķēdes zāģi

Vispārīgi drošības norādījumi darbam ar ķēdes zāģi

- a) **Kad zāģis darbojas, visām ķermeņa daļām jāatrodas drošā attālumā no zāģa ķēdes.** Pirms zāģa iedarbināšanas jāpārļiecinās, vai zāģa ķēde ne ar ko nesaskaras. Strādājot ar motorzāģi, pietiek ar īsu neuzmanības mirkli, un zāģa ķēde jau ir aizķērusi apģērbu vai kādu ķermeņa daļu.
- b) **Vienmēr turiet motorzāģi ar labo roku aiz aizmugurējā roktura un ar kreiso roku satveriet priekšējo rokturi.** Motorzāģa turēšana pretējā



darba pozīcijā palielina traumu gūšanas risku un to aizliegts izmantot.

- c) **Turiet motorzāģi aiz izolētajām rokturu virsmām, jo zāģa ķēde var nonākt saskarē ar apsīpētiem elektriskajiem vadiem vai ar pašas iekārtas barošanas kabeli.** Ja zāģa ķēde nonākt saskarē ar zem sprieguma esošu vadu, ierīces metāla detaļas var pārvadīt strāvu un radīt elektrošoku.
- d) **Lietojiet acu aizsargu. Ieteicams arī aizsarga-priekojums dzirdei, galvai, rokām, kājām un pēdām.** Piemērots aizsargtērps samazina iespēju, ka iekārtas lietotājs var savainoties ar lidojošām skaidām vai zāģa ķēdi, nejauši tai pieskaroties.
- e) **Nestrādājiet ar motorzāģi uz koka, kāpnēm, no jumta vai nestabilas virsmas.** Šāda strādāšana rada savainošanās risku.
- f) **Vienmēr ieņemiet stabilu pozu un darbiniet motorzāģi tikai tad, ja jums zem kājām ir stingrs, drošs un līdzens pamats.** Stāvēšana uz slidenām vai nestabilām virsmām, kā arī pakāpšanās uz kāpnēm var novest pie kontroles zaudēšanas pār motorzāģi.
- g) **Zāģējot mehāniskajam spriegumam pakļautu zaru, atcerieties, ka tas ir atspērīgs un var tikt atsists atpakaj.** Atbrīvojoties koksnes šķiedrās esošajam spriegumam, nospriegotais zars var trāpīt zāģa lietotājam un/vai izraisīt nekontrolētu motorzāģa kustību.
- h) **Īpaša piesardzība jāievēro, zāģējot pamežu un jaunus kokus.** Tievā koksne var ieķerties zāģa ķēdē un trāpīt jums vai izsist jūs no līdzsvara.
- i) **Pārnēsājiet motorzāģi aiz priekšējā roktura, izslēgtā stāvoklī, turot to pavērstu prom no ķermeņa.** Transportējot vai uzglabājot ķēdes zāģi, vienmēr uzlieciet drošības pārsegu. Rūpība un piesardzība darbā ar motorzāģi samazina iespēju nejauši nonākt saskarē ar kustībā esošu zāģa ķēdi.
- j) **Ievērojiet norādījumus par eļļošanu, ķēdes spriegošanu un vadsliedes un zāģa ķēdes nomaiņu.** Nepareizas vai nepietiekamas nospriegošanas vai eļļošanas gadījumā ķēde var pārtrūkt vai palielināt atsitienu risku.
- k) **Zāģējiet tikai koksni. Ķēdes zāģi nedrīkst lietot darbiem, kam tas nav paredzēts. Piemērs: nelietojiet ķēdes zāģi metāla, plastmasas, mūra vai tādu būvmateriālu zāģēšanai, kas nav izgatavoti no koksnes.** Motorzāģa lietošana darbiem, kam tas nav paredzēts, var izraisīt bīstamas situācijas.

- l) **Nemēģiniet gāzt koku pirms neesat izpratis riskus un novērsis tos.** Gāžot koku, lietotājs vai apkārt esošie cilvēki var gūt smagas traumas.

## 23.8 Atsitienu cēloņi un novēršana

Atsitiens var rasties, ja vadsliedes smaile saskaras ar kādu priekšmetu vai koks izliecas un zāģa ķēde iestrēgst griezumā vietā.

Saskare ar sliedes smaili dažos gadījumos var izraisīt negaidītu reakcijas kustību uz aizmuguri, kā rezultātā vadsliede tiek pasista uz augšu un zāģa lietotāja virzienā.

Zāģa ķēdes iestrēgšana pie vadsliedes augsmalas var strauji atgrūst sliedi uz aizmuguri zāģa lietotāja virzienā.

Jebkura no šīm reakcijas kustībām var novest pie tā, ka tiek zaudēta kontrole pār zāģi un, iespējams, rodas nopietni savainojumi. Tādēļ nedrīkst palauties tikai un vienīgi uz drošības ierīcēm, ar ko ir aprīkots ķēdes zāģis. Kā ķēdes zāģa lietotājam jums jāveic dažādi pasākumi, lai nodrošinātu, ka darba laikā nevar rasties nelaimes gadījumi un traumas.

Atsitiens ir elektroierīces nepareizas vai kļūdainas lietošanas sekas. To var novērst ar piemērotiem pasākumiem, kas aprakstīti zemāk.

- **Stingri turiet zāģi ar abām rokām, ar īkšķi un pārējiem pirkstiem aptverot ķēdes zāģa rokturus. Ieņemiet tādu ķermeņa pozu un novietojiet rokas tā, lai varētu droši uzvert atsitienu spēku.** Ja tiek veikti piemēroti pasākumi, iekārtas lietotājs var pārvaldīt atsitienu spēkus. Nekādā gadījumā neatlaidiet ķēdes zāģi.
- **Izvairieties no neērtām ķermeņa pozām un nezāģējiet augstāk par plecu augstumu.** Tādējādi tiks novērsta nejauša saskare ar sliedes smaili un nodrošināta labāka kontrole pār ķēdes zāģi negaidītās situācijās.
- **Vienmēr lietojiet ražotāja paredzētās rezerves sliedes un zāģa ķēdes.** Nepareizu rezerves sliedes un zāģa ķēžu lietošana var izraisīt ķēdes pārtrūkšanu un/vai atsitienu.
- **Ievērojiet ražotāja norādījumus par zāģa ķēdes apkopi un asināšanu.** Ja dziļuma ierobežotāji atrodas pārāk zemu, tas palielina atsitienu tendenci.





[www.stihl.com](http://www.stihl.com)



0458-729-7921-B



0458-729-7921-B