

STIHL MSA 160 C, 200 C

STIHL



2 - 29	Uputa za uporabu
29 - 57	Návod na obsluhu
57 - 84	Lietošanas instrukcija
84 - 110	Kasutusjuhend
110 - 137	Ekspluatavimo instrukcija
137 - 164	Navodilo za uporabo



Popis sadržaja

1	Predgovor.....	2
2	Informacije uz ovu uputu za uporabu.....	2
3	Pregled.....	3
4	Upute o sigurnosti u radu.....	4
5	Motornu pilu pripremiti za primjenu/rad.....	11
6	Sastaviti motornu pilu.....	11
7	Ulagati i isključivati kočnicu lanca.....	13
8	Umetnuti i izvaditi akumulator.....	14
9	Uklapati/uključivati i isklapati/isključivati motornu pilu.....	14
10	Provjeriti motornu pilu i akumulator.....	14
11	Raditi s motornom pilom.....	16
12	Nakon rada.....	20
13	Transport.....	20
14	Pohranjivanje/skladištenje.....	20
15	Čistiti.....	21
16	Održavati.....	21
17	Popravljanje.....	22
18	Odkloniti smetnje/kvarove.....	22
19	Tehnički podaci.....	23
20	Kombinacije vodilica i lanaca pile.....	24
21	Pričuvni dijelovi i pribor.....	25
22	Zbrinjavanje.....	25
23	EU-izjava o sukladnosti.....	25
24	Adrese.....	25
25	Opće upute o sigurnosti u radu za električne alate.....	26

1 Predgovor

Cijenjeni kupci!

hvala vam što ste se odlučili za proizvod tvrtke STIHL. Mi razvijamo i proizvodimo svoje proizvode prema vrhunskim standardima kvalitete, u skladu s potrebama naših klijenata. Tako nastaju vrhunski pouzdani proizvodi prikladni i za najzahtjevnije radove.

STIHL znači i vrhunsku kvalitetu servisa. Naše ovlaštene trgovine jamče stručno savjetovanje i upute, kao i sveobuhvatnu tehničku pomoć.

STIHL se izričito zalaže za održiv i odgovoran odnos prema prirodi. Ove Upute za uporabu pomažu vam da svoje STIHL proizvode koristite sigurno i ekološki tijekom dužeg perioda.

Zahvaljujemo vam na povjerenju i želimo vam puno zadovoljstva pri radu s proizvodom STIHL.



Dr. Nikolas Stihl

VAŽNO! PRIJE UPOTREBE PROČITATI I POHRANITI.

2 Informacije uz ovu uputu za uporabu

2.1 Važeći dokumenti

Vrijede lokalni sigurnosni propisi.

- ▶ Uz ove upute za uporabu dodatno s razumijevanjem pročitajte sljedeće dokumente i pohranite ih u svrhu kasnije upotrebe:
 - Uputu za uporabu za akumulator STIHL AR
 - Uputu za uporabu "Torba s remenom AP s priključnim vodom"
 - Sigurnosne napomene za akumulator STIHL AP
 - Uputu za uporabu za uređaje za punjenje STIHL AL 101, 300, 500
 - Sigurnosna informacija za akumulatore i proizvode s ugrađenim akumulatorom tvrtke STIHL: www.stihl.com/safety-data-sheets

2.2 Označavanje upozornih uputa u tekstu



OPASNOST

- Uputa upućuje na opasnosti, koje mogu uzrokovati teške ozljede ili smrt.
 - ▶ Navedene mjere mogu spriječiti teške ozljede ili smrt.



UPOZORENJE

- Uputa upućuje na opasnosti, koje **moгу** uzrokovati teške ozljede ili smrt.
 - ▶ Navedene mjere mogu spriječiti teške ozljede ili smrt.

UPUTA

- Uputa upućuje na opasnosti, koje mogu uzrokovati štete na stvarima.
 - ▶ Navedene mjere mogu spriječiti štete na stvarima.

2.3 Simboli u tekstu



Ovaj simbol upućuje na poglavlje u ovoj uputi za uporabu.

3 Pregled

3.1 Motorna pila i akumulator

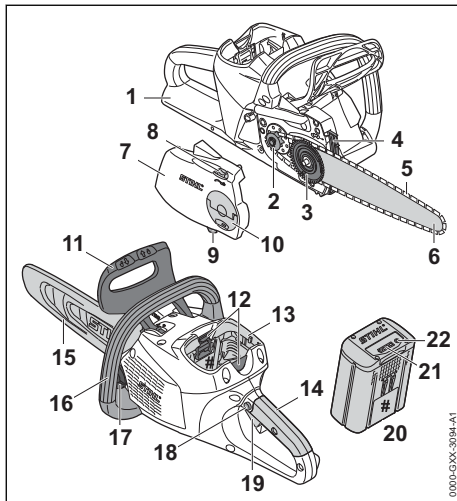

- 1 Stražnji štitič ruke**
Stražnji štitič ruke štiti desnu ruku od kontakta s odbačenim ili puknutim lancem pile.
- 2 Lančanik**
Lančanik pogoni lanac pile.
- 3 Stezna ploča**
Stezna ploča pomiče vodilicu i time zateže i rasterećuje lanac pile.
- 4 Oslone kandže**
Oslone kandže za vrijeme rada podupiru motornu pilu na drvu.
- 5 Lanac pile**
Lanac pile reže drvo.
- 6 Vodilica**
Vodilica vodi lanac pile.
- 7 Poklopac lančanika**
Poklopac lančanika pokriva lančanik i pričvršćuje vodilicu na motornu pilu.
- 8 Stezni zubčanik**
Stezni zubčanik omogućuje podešavanje zategnutosti lanca.
- 9 Hvatač lanca**
Hvatač lanca prihvaća odbačen ili puknut/slomljen lanac pile.
- 10 Krilata matica (matica s krilatom glavom)**
Matica s krilatom glavom pričvršćuje poklopac lančanika na motornu pilu.

11 Prednji štitič ruke

Prednji štitič ruke štiti lijevu ruku od kontakta s lancem pile, služi za ulaganje kočnice lanca i pri povratnom udaru automatski aktivira kočnicu lanca.

12 Zaporna poluga

Zaporna poluga drži akumulator u akumulatorskoj komorici.

13 Akumulatorska komorica

Akumulatorska komorica prihvaća akumulator.

14 Ručka za rukovanje

Ručka služi za rukovanje, držanje i vođenje motorne pile.

15 Štitič lanca

Štitič lanca štiti od kontakta s lancem pile.

16 Cjevasta ručka

Cjevasta ručka služi za držanje, vođenje i nošenje motorne pile.

17 Zapor spremnika za ulje

Zapor spremnika za ulje zatvara spremnik za ulje.

18 Zaporno dugme

Zaporno dugme deblokira/otvara sklopnu polugu.

19 Sklopna poluga

Sklopna poluga uključuje i isključuje motornu pilu.

20 Akumulator

Akumulator opskrbljuje motornu pilu energijom.

21 LED diode

LED diode prikazuju razinu napunjenosti akumulatora i smetnje.

22 Pritisna tipka

Pritisna tipka aktivira LED diode na akumulatoru.

Pločica s oznakom snage s brojem stroja

3.2 Simboli

Simboli se mogu nalaziti na motornoj pili i na akumulatoru te znače sljedeće:

 Ovaj simbol naznačuje radni smjer lanca pile.

 + Zakretati u ovom smjeru, kako bi zategnuli lanac pile.

 Ovaj simbol označava spremnik ulja za prijanjajuće ulje za podmazivanje lanca pile.

 Kočnica lanca se ulaže u ovom smjeru.

 Kočnica lanca se isključuje u ovom smjeru.

 1 LED dioda svijetli crveno. Akumulator je previše zagrijan ili je hladan.

 4 LED diode svjetlucaju/žmirkaju crveno. U akumulatoru postoji smetnja/kvar.

 Duljina vodilice, koja se smije upotrebljavati.

 Zajamčena razina zvučne snage prema smjernici 2000/14/EG u dB(A), kako bi se emisije zvuka/buke proizvođa učinile usporedivima.

 Podatak pored simbola upućuje na obustavu energije akumulatora prema specifikaciji proizvođača ćelija. Obustava energije koja stoji na raspolaganju u uputi je manja.

 Proizvod ne zbrinjavati s kućnim smećem.

4 Upute o sigurnosti u radu

4.1 Simboli upozorenja

Simboli upozorenja na motornoj pili ili akumulatoru imaju sljedeće značenje:

 Sljedite upute za sigurnost u radu i njihove mjere.

 S razumijevanjem pročitajte upute za uporabu i sačuvajte ih.

 Nosite zaštitne naočale i zaštitnu kacigu.

 Uvažavajte sigurnosne upute glede povratnog udara i provođenje njihovih mjera.

 Izvadite akumulator za vrijeme prekida rada, transporta, skladištenja, održavanja ili vršenja popravka.

 Akumulator zaštitite od vrućine i vatre.

 Nemojte uranjati akumulator u tekućine.

 Održavajte dopušteni temperaturni raspon akumulatora.

4.2 Namjenska upotreba

Motorna pila STIHL MSA 160 C ili motorna pila MSA 200 C služi za piljenje drva i za kresanje grana i obaranje stabala s malim promjerom debla i za njegu stabala u području u blizini kuće.

Motorna pila može se upotrebljavati na kiši.

Ove motorne pile opskrbljuju se energijom iz akumulatora STIHL AP ili STIHL AR.

Ako morate raditi na sigurnoj skeli, motorna pila ne smije se upotrebljavati s akumulatorom STIHL AP izravno umetnutim u pilu.

▲ UPOZORENJE

- Akumulatori čiju primjenu tvrtka STIHL nije odobrila za motornu pilu mogu izazvati požare i eksplozije. Može doći do teških ozljeda ili smrti i može nastati materijalna šteta.
 - ▶ Motornu pilu upotrebljavati s akumulatorom STIHL AP ili STIHL AR.
- Ako se motorna pila ili akumulator ne upotrebljavaju u skladu s odredbama, može doći do teških ozljeda ili smrtni te može nastati materijalna šteta.
 - ▶ Motornu pilu upotrebljavati kako je opisano u ovoj uputi za uporabu.
 - ▶ Akumulator upotrebljavati na način kao što je to opisano u ovoj uputi za uporabu ili u uputi za uporabu akumulatora STIHL AR.

4.3 Zahtjevi za korisnika

▲ UPOZORENJE

- Korisnici bez poduke ne mogu prepoznati i procijeniti opasnosti od motorne pile i akumulatora. Korisnik ili druge osobe mogu se teško ozlijediti ili smrtno stradati.
 - ▶ Pročitajte s razumijevanjem ovu uputu za uporabu i pohranite je radi kasnijeg korištenja.
- ▶ Ako se motorna pila ili akumulator predaju drugoj osobi: uvijek istovremeno predati i uputu za uporabu.
- ▶ Osigurati da korisnik ispunjava sljedeće zahtjeve:
 - Korisnik je odmoren.
 - Korisnik je tjelesno, osjetilno i duševno sposoban posluživati motornu pilu i akumulator i s njima raditi. Ako korisnik ima tjelesna, osjetilna ili duševna ograničenja, smije s njima raditi samo pod nadzorom ili prema uputi odgovorne osobe.
 - Korisnik može prepoznati i ocijeniti opasnosti motorne pile i akumulatora.

- Korisnik je punoljetan ili je pod nadzorom obučan za određenu profesiju u skladu s nacionalnim propisima.
- Korisnik je dobio poduku od stručnog trgovca tvrtke STIHL ili od stručne osobe prije nego što je počeo prvi puta raditi s motornom pilom.
- Korisnik nije pod utjecajem alkohola, lijekova ili droga.
- ▶ Ako korisnik prvi puta radi s motornom pilom: piljenje okruglog drva vježbati na klupi za piljenje ili na nekom stalku.
- ▶ Ako postoje nejasnoće: potražiti pomoć stručnog trgovca tvrtke STIHL.

4.4 Odjeća i oprema

▲ UPOZORENJE

- Za vrijeme rada duga kosa može se uvući u motornu pilu. Korisnik se može teško ozlijediti.
 - ▶ Svežite i zaštitite dugu kosu tako da se nalazi iznad ramena.
- Za vrijeme rada predmeti mogu biti odbačeni u vis velikom brzinom. Korisnik se može ozlijediti.



- ▶ Nositi zaštitne naočale koje usko prijanjaju. Prikladne zaštitne naočale ispitane su prema normi EN 166 ili prema nacionalnim propisima i mogu se s odgovarajućom oznakom dobiti u trgovini.

- ▶ STIHL preporučuje nošenje štitnika za lice.
- ▶ Nosite usko prijanjajući gornji dio odjeće s dugim rukavima.
- Predmeti koji padaju mogu uzrokovati povrede glave.



- ▶ Ako za vrijeme rada može doći do pada predmeta: nosite zaštitnu kacigu.

- Za vrijeme rada može se zavrtožiti prašina i može nastati izmaglica. Udahnuta prašina i izmaglica mogu naštetiti zdravlju i izazvati alergijsku reakciju.
 - ▶ Ako se zavrtoži prašina ili nastane magla: nosite masku za zaštitu od prašine.
- Neprikladna odjeća može se zaplesti u drvo, šipražje ili u motornu pilu. Korisnik koji ne nosi prikladnu odjeću može se teško ozlijediti.
 - ▶ Nositi usko prijanjajuću odjeću.
 - ▶ Odložite šalove i nakit.
- Za vrijeme rada korisnik može doći u dodir s rotirajućim lancem pile. Korisnik se može teško ozlijediti.
 - ▶ Nosite duge hlače sa zaštitom od rezanja.
- Za vrijeme rada korisnik se može porezati na drvo. Za vrijeme čišćenja ili održavanja koris-

nik može doći u dodir s lancem pile. Korisnik se može ozlijediti.

- ▶ Nosite radne rukavice od otpornog materijala.
- Ako korisnik nosi neprikladnu obuću, može se pokliznuti. Ako poslužitelj dođe u kontakt s rotirajućim lancem pile, može se porezati. Korisnik se može ozlijediti.
 - ▶ Nosite čizme za rad s motornim pilama sa zaštitom od rezanja.

4.5 Područje rada i okolina

4.5.1 Motorna pila

▲ UPOZORENJE

- Osobe koje ne sudjeluju u radu, djeca i životinje ne mogu prepoznati i procijeniti opasnosti od motorne pile i odbačenih predmeta. Osobe koje ne sudjeluju u radu, djeca i životinje mogu se teško ozlijediti i mogu nastati štete na stvarima.
 - ▶ Osobe koje ne sudjeluju u radu, djecu i životinje držati na sigurnoj udaljenosti od područja rada.
 - ▶ Motornu pilu ne ostavljati bez nadzora.
 - ▶ Osigurati da se djeca ne mogu igrati s motornom pilom.
- Električni ugradbeni dijelovi motorne pile mogu proizvesti iskre. Iskre u lako zapaljivom ili eksplozivnom okolišu mogu izazvati požare i eksplozije. Osobe mogu biti teško ozlijeđene ili smrtno stradati i može nastati šteta na stvarima.
 - ▶ Ne raditi u lako zapaljivom i eksplozivnom okolišu.

4.5.2 Akumulator

▲ UPOZORENJE

- Nesudjelujuće osobe, djeca i životinje ne mogu prepoznati niti procijeniti opasnosti akumulatora. Može doći do teških ozljeda nesudjelujućih osoba, djece i životinja.
 - ▶ Udaljite nesudjelujuće osobe, djecu i životinje.
 - ▶ Ne ostavljajte akumulator bez nadzora.
 - ▶ Osigurajte da se djeca ne mogu igrati akumulatorom.
- Akumulator nije zaštićen od svih utjecaja okoline. Ako je akumulator izložen određenim utjecajima okoline, može se zapaliti ili eksplozirati. Može doći do teških ozljeda ljudi i materijalne štete.



- ▶ Zaštitite akumulator od vrućine i vatre.
- ▶ Nemojte bacati akumulator u vatru.



- ▶ Upotrebljavajte i skladištite akumulator na temperaturama između - 10 °C i + 50 °C.



- ▶ Ne uranjajte akumulator u tekućine.

- ▶ Držite akumulator podalje od metalnih predmeta.
- ▶ Nemojte izlagati akumulator visokom tlaku.
- ▶ Nemojte izlagati akumulator mikrovalovima.
- ▶ Zaštitite akumulator od kemikalija i soli.

4.6 Sigurnosno ispravno stanje

4.6.1 Motorna pila

Motorna pila u sigurnosno je ispravnom stanju ako su ispunjeni sljedeći uvjeti:

- Motorna je pila neoštećena.
- Motorna je pila čista.
- Hvatač lanca je neoštećen.
- Kočnica lanca funkcionira.
- Elementi za korištenje funkcioniraju i na njima nisu vršene izmjene.
- Podmazivanje lanca funkcionira.
- Tragovi uhodavanja na lančaniku nisu dublji od 0,5 mm.
- Dograđena je jedna od kombinacija vodilice i lanca pile navedena u ovim uputama za uporabu.
- Vodilica i lanac pile ispravno su dograđene.
- Lanac pile ispravno je zategnut.
- Za ovu motornu pilu montiran je originalni pribor tvrtke STIHL.
- Pribor je ispravno montiran.
- Zapor spremnika za ulje je zatvoren.

▲ UPOZORENJE

- U sigurnosno neispravnom stanju ugradbeni dijelovi više ne mogu ispravno funkcionirati i sigurnosne naprave mogu se deaktivirati. Osobe se mogu teško ozlijediti ili smrtno stradati.
 - ▶ Radite neoštećenom motornom pilom.
 - ▶ Ako je motorna pila nečista: očistite motornu pilu.
 - ▶ Radite s neoštećenim hvatačem lanca.
 - ▶ Ne vršite izmjene na motornoj pili. Izuzetak: dogradnja jedne od kombinacija vodilice i lanca pile navedene u ovim uputama za uporabu.

- ▶ Ako elementi za posluživanje ne rade: ne radite s motornom pilom.
- ▶ Montirajte originalni pribor tvrtke STIHL za ovu motornu pilu.
- ▶ Vodilicu i lanac pile dogradite kako je opisano u ovim uputama za uporabu.
- ▶ Montirajte pribor kako je opisano u ovim uputama za uporabu ili u uputama za uporabu pribora.
- ▶ Ne gurajte predmete u otvore motorne pile.
- ▶ Zatvoriti zapor spremnika za ulje.
- ▶ Zamijenite istrošene ili oštećene natpise s napomenama.
- ▶ Ako postoje nejasnoće: potražite pomoć stručnog trgovca tvrtke STIHL.

4.6.2 Vodilica

Vodilica je u sigurnosno ispravnom stanju, ukoliko su ispunjeni sljedeći uvjeti:

- Vodilica je neoštećena.
- Vodilica nije izobličena.
- Utor je tako dubok ili dublji, od najmanje dubine utora,  19.3.
- Štegovi utora su oslobođeni od srha.
- Utor nije sužen ili raširen.

▲ UPOZORENJE

- U sigurnosno neispravnom stanju vodilica više ne može ispravno voditi lanac pile. Lanac pile u optočnom/rotirajućem radu može odskočiti sa vodilice. Osobe se mogu teško ozlijediti ili biti usmrćene.
 - ▶ Raditi s neoštećenom vodilicom.
 - ▶ Ukoliko je dubina utora manja od najmanje dubine utora: zamijeniti vodilicu.
 - ▶ Vodilicu jednom tjedno oslobađati od srha.
 - ▶ Ukoliko postoje nejasnoće: potražiti pomoć stručnog trgovca tvrtke STIHL.

4.6.3 Lanac pile

Lanac pile je u sigurnosno ispravnom stanju, ukoliko su ispunjeni sljedeći uvjeti:

- Lanac pile ne neoštećen.
- Lanac pile je ispravno naoštren.
- Vidljive su oznake trošenja na zubima za rezanje.

▲ UPOZORENJE

- U sigurnosno neispravnom stanju ugradbeni dijelovi više ne mogu ispravno funkcionirati i sigurnosne naprave mogu biti stavljene izvan snage. Osobe se mogu teško ozlijediti ili smrtno stradati.
 - ▶ Raditi s neoštećenim lancem pile.
 - ▶ Ispravno naoštритi lanac pile.

- ▶ Ako postoje nejasnoće: potražiti pomoć stručnog trgovca tvrtke STIHL.

4.6.4 Akumulator

Akumulator je u sigurnom stanju sigurnom, ako su ispunjeni sljedeći uvjeti:

- Akumulator nije oštećen.
- Akumulator je čist i suh.
- Akumulator funkcionira i nije izmijenjen.

▲ UPOZORENJE

- U stanju koje nije sigurno akumulator ne može više sigurno raditi. Ljudi se mogu teško ozlijediti.
 - ▶ Radite samo neoštećenim nožem i funkcionalnim akumulatorom.
 - ▶ Nemojte puniti oštećen ili neispravan akumulator.
 - ▶ Ako je akumulator zaprljan ili mokar: očistite akumulator i pustite da se osuši.
 - ▶ Nemojte modificirati akumulator.
 - ▶ Ne umećite nikakve predmete u otvore akumulatora.
 - ▶ Nemojte povezivati i kratko spajati električne kontakte akumulatora s metalnim predmetima.
 - ▶ Nemojte otvarati akumulator.
 - ▶ Zamijenite istrošene ili oštećene pločice s napomenama.
- Iz oštećenog akumulatora može isteći tekućina. Ako tekućina dođe u kontakt s kožom ili očima, može doći do nadraživanja kože ili očiju.
 - ▶ Izbjegavajte kontakt s tekućinom.
 - ▶ Ako je došlo do kontakta s kožom: zahvaćene dijelove kože operite velikom količinom vode i sapunom.
 - ▶ Ako je došlo do kontakta s očima: oči isperite velikom količinom vode najmanje 15 minuta i obratite se liječniku.
- Oštećen ili neispravan akumulator može neobičajeno mirisati, dimiti se ili goriti. Može doći do teških ozljeda ili smrti ljudi i materijalne štete.
 - ▶ Ako akumulator ima neobičajan miris ili se dimi: nemojte upotrebljavati akumulator i držite ga podalje od zapaljivih materijala.
 - ▶ Ako akumulator gori: pokušajte ugasiti akumulator aparatom za gašenje požara ili vodom.

4.7 Rad

4.7.1 Piljenje

▲ UPOZORENJE

- Ako izvan radnog područja nema osoba koje bi mogle čuti dozivanje, u slučaju nezgode ne može se pružiti pomoć.
 - ▶ Provjeriti nalaze li se osobe, koje nisu unutar radnog područja, u dometu poziva u slučaju nezgode.
- U određenim situacijama korisnik više ne može koncentrirano raditi. Korisnik može izgubiti kontrolu nad motornom pilom, posrnuti, pasti i teško se ozlijediti.
 - ▶ Raditi mirno i promišljeno.
 - ▶ Ako su osvijetljenje i vidljivost loši: ne raditi s motornom pilom.
 - ▶ Samo jedna osoba smije upravljati motornom pilom.
 - ▶ Ne raditi iznad visine ramena.
 - ▶ Paziti na prepreke.
 - ▶ Raditi stojeći na tlu i održavati ravnotežu. Ako se mora raditi na visini i ako se motorna pila upotrebljava s napajanjem s priključnim vodom: upotrijebiti radnu podiznu platformu.
 - ▶ Ako nastupi zamor: napraviti stanku u radu.
- Rotirajući lanac pile može porezati korisnika. Korisnik se može teško ozlijediti.
 - ▶ Ne dodirivati rotirajući lanac pile u radu.
 - ▶ Ako se lanac pile blokira nekim predmetom: isključiti motornu pilu, uložiti kočnicu lanca i izvaditi akumulator. Tek tada ukloniti predmet.
- Rotirajući lanac pile postaje vruć i rasteže se. Ako je lanac pile nedovoljno podmazan i nije naknadno zategnut može odskočiti s vodilice ili puknuti. Može doći do teških ozljeda ili smrti te može nastati materijalna šteta.
 - ▶ Upotrebljavati prijanjuće ulje za podmazivanje lanaca pile.
 - ▶ Za vrijeme rada redovito provjeravati razinu u spremniku za ulje. Prije nego što se potroši prijanjuće ulje za podmazivanje lanaca pile: nadopunite prijanjuće ulje za podmazivanje lanaca pile.
 - ▶ Za vrijeme rada redovito provjeravati zategnutost lanca pile. Ako je zategnutost lanca pile nedovoljna: zategnuti lanac pile.
- Ako na motornoj pili za vrijeme rada nastanu promjene ili ona ne radi na uobičajeni način, postoji mogućnost da motorna pila nije u sigurno ispravnom stanju. Može doći do teških ozljeda ili smrti te može nastati materijalna šteta.

- ▶ Prekinuti rad, izvaditi akumulator i potražiti pomoć stručnog trgovca tvrtke STIHL.
- Za vrijeme rada mogu nastati vibracije.
 - ▶ Nositi rukavice.
 - ▶ Napraviti stanku u radu.
 - ▶ Ako nastupe naznake smetnji u prokrvljenosti: potražiti pomoć liječnika.
- Ako rotirajući lanac pile pogodi neki tvrdi predmet, mogu nastati iskre. Iskre u lako zapaljivom okolišu mogu izazvati požare. Može doći do teških ozljeda ili smrti te može nastati materijalna šteta.
 - ▶ Ne izvoditi radove u lako zapaljivom okolišu.
- Kada se pusti sklopna poluga, lanac pile radi još kratko vrijeme. Lanac pile koji se pokreće može porezati osobe. Može doći do teških ozljeda.
 - ▶ Pričekati da lanac pile prestane raditi.

▲ UPOZORENJE

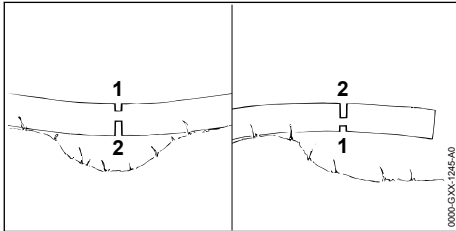

- Ako se pili drvo koje je napregnuto, vodilica se može zaglaviti. Korisnik može izgubiti kontrolu nad motornom pilom i može doći do teških ozljeda.
 - ▶ Prvo u tlačnu stranu (1) zapiliti rasteretni rez, zatim u vlačnu stranu (2) izvesti rez odvajanja.

▲ OPASNOST

- Ako se radi u okolini s vodovima pod strujnim naponom, lanac pile može doći u kontakt s vodovima i oštetiti ih. Može doći do teških ozljeda ili smrti.
 - ▶ Ne raditi u blizini vodova pod strujnim naponom.

4.7.2 Piliti/kresati grane

▲ UPOZORENJE

- Ukoliko se oborenom stablu prvo krešu grane na donjoj strani, granje na tlu više ne može podupirati stablo. Za vrijeme rada se stablo može pokretati. Osobe se mogu teško ozlijediti ili biti usmrćene.
 - ▶ Kada je stablo dužinski razmjereno, prvo propiliti veće grane na donjoj strani.

- ▶ Ne piliti grane stojeći na deblu.
- Za vrijeme rada otpiljena grana može pasti dolje. Poslužitelj se može spotaknuti, pasti i biti teško ozlijeđen.
 - ▶ Stablu kresati grane od žilišta u smjeru krošnje.

4.7.3 Obarati

▲ UPOZORENJE

- Neuvježbane osobe ne mogu procijeniti opasnosti pri obaranju. Osobe mogu biti teško ozlijeđene ili usmrćene i može nastati šteta na stvarima.
 - ▶ Ukoliko postoje nejasnoće: ne obarati sam.
- Za vrijeme obaranja na osobe mogu pasti stablo, granje ili predmeti. Osobe mogu biti teško ozlijeđene ili usmrćene i može nastati šteta na stvarima.
 - ▶ Smjer obaranja odrediti tako, da je područje u koje se stablo obara/pada, slobodno.
 - ▶ Osobe koje ne sudjeluju u radu, djecu i životinje držati udaljene u okruhu od 2,5 m duljine stabla oko područja rada.
 - ▶ Otkinute/slomljene ili suhe grane prije obaranja odstraniti iz krošnje drveta.
 - ▶ Ukoliko otkinute ili suhe grane ne mogu biti odstranjene iz krošnje drveta: ne obarati stablo.
 - ▶ Promatrati krošnju stabla i krošnje susjednih stabala i izbjeći granje koje pada.
- Kada stablo pada, može puknuti na deblu ili povratno udariti u smjeru poslužitelja. Poslužitelj se može teško ozlijediti ili biti usmrćen.
 - ▶ Planirati put uzmaka postrance iza stabla.
 - ▶ Ići natraške na putu uzmaka i promatrati stablo koje se obara/pada.
 - ▶ Na obronku ne ići natraške, već naprijed.
- Prepreke u području rada i na putu uzmaka mogu sprječavati poslužitelja tj. smetati mu. Poslužitelj se može spotaknuti i pasti. Poslužitelj se može teško ozlijediti ili biti usmrćen.
 - ▶ Odstraniti zapreke iz područja rada i sa puta uzmaka.
- Ukoliko se prijelomnica, sigurnosna traka ili pridržna traka zapile ili budu propiljene prerano, smjer obaranja se više ne može održati ili stablo može prerano pasti. Osobe mogu biti teško ozlijeđene ili usmrćene i može nastati šteta na stvarima.
 - ▶ Ne zapiljivati ili propiljivati prijelomnicu.
 - ▶ Sigurnosnu traku ili pridržnu traku propiliti zadnje.
 - ▶ Ukoliko stablo počne prerano padati: prekinuti rez obaranja i uzmaknuti na put uzmaka.

- Ukoliko rotirajući lanac pile u području oko gornje četvrtine vrha vodilice pogodi neki tvrdi klin za obaranje i bude brzo zakočen, može nastati povratni udar. Osobe se mogu teško ozlijediti ili biti usmrćene.
 - ▶ Upotrebljavati klinove za obaranje od aluminijske ili od plastične mase.
- Ukoliko stablo ne padne u potpunosti na tlo ili ostane visiti na nekom drugom stablu, poslužitelj više ne može kontrolirano završiti obaranje.
 - ▶ Prekinuti obaranje i povući stablo k tlu pomoću vitla s užetom ili prikladnog vozila.

4.8 Reakcione sile

4.8.1 Povratni udar

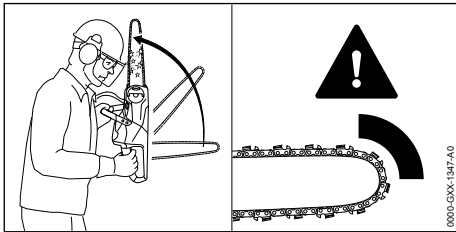

Povratni udar može nastati uslijed sljedećih uzroka:

- Rotirajući lanac pile u području oko gornje četvrtine vrha vodilice pogodi neki tvrdi predmet i bude brzo zakočen.
- Rotirajući lanac pile zaglavljnjen je na vrhu vodilice.

Kočnica lanca ne može spriječiti povratni udar.

▲ UPOZORENJE

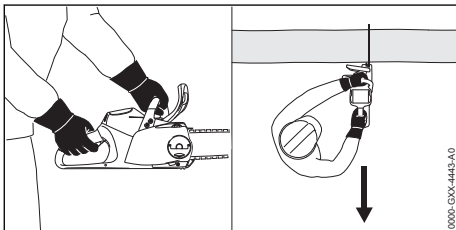

- Ukoliko nastane povratni udar, motorna pila može biti visoko odbačena u smjeru poslužitelja. Poslužitelj može izgubiti kontrolu nad motornom pilom i teško se ozlijediti ili biti usmrćen.
 - ▶ Motornu pilu fiksirati s obje ruke.
 - ▶ Tijelo držati na sigurnoj udaljenosti od produženog zakretnog područja motorne pile.
 - ▶ Raditi tako, kako je opisano u ovoj uputi za uporabu.

- ▶ Ne raditi u području oko gornje četvrtine vrha vodilice.
- ▶ Raditi s ispravno naoštrenim i ispravno zategnutim lancem pile.
- ▶ Upotrebljavati lanac pile sa smanjenom sklonošću povratnom udaru.
- ▶ Upotrebljavati vodilicu s malom glavom vodilice.
- ▶ Piliti s punim gasom.

4.8.2 Privlačenje

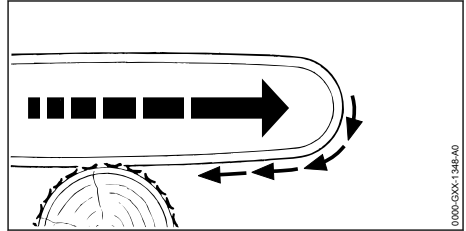

Kada se radi s donjom stranom vodilice, motorna pila biva povučena dalje od poslužitelja.

▲ UPOZORENJE

- Ukoliko rotirajući lanac pile udari o neki tvrdi predmet i bude brzo zakočen, motorna pila može biti iznenada vrlo jako povučena dalje od poslužitelja. Poslužitelj može izgubiti kontrolu nad motornom pilom i teško se ozlijediti ili biti usmrćen.
 - ▶ Motornu pilu fiksirati s obje ruke.
 - ▶ Raditi tako, kako je opisano u ovoj uputi za uporabu.
 - ▶ Vodilicu voditi ravno u rez.
 - ▶ Ispravno postaviti oslone kandže.
 - ▶ Piliti s punim gasom.

4.8.3 Odboj

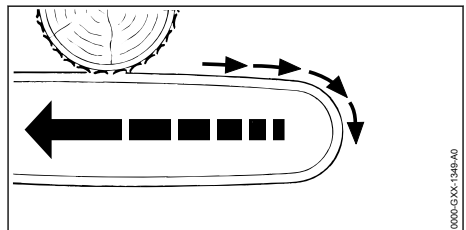

Kada se radi s gornjom stranom vodilice, motorna pila biva gurnuta u smjeru poslužitelja.

▲ UPOZORENJE

- Ukoliko rotirajući lanac pile udari o neki tvrdi predmet i bude brzo zakočen, motorna pila može iznenada biti vrlo snažno gurnuta prema

poslužitelju. Poslužitelj može izgubiti kontrolu nad motornom pilom i teško se ozlijediti ili biti usmrćen.

- ▶ Motornu pilu fiksirati s obje ruke.
- ▶ Raditi tako, kako je opisano u ovoj uputi za uporabu.
- ▶ Vodicu voditi ravno u rez.
- ▶ Piliti s punim gasom.

4.9 Transport

4.9.1 Motorna pila

▲ UPOZORENJE

- Za vrijeme transporta se motorna pila može prekratati ili pomicati. Osobe se mogu ozlijediti i može nastati šteta na stvarima.



- ▶ Akumulator izvaditi van.

- ▶ Uložiti kočnicu lanca.
- ▶ Štitnik lanca nataknuti preko vodilice tako da isti pokriva cijelu vodilicu.
- ▶ Motornu pilu osigurati zateznim trakama, remenjem ili mrežom tako da se ne može prekratati niti pomicati.

4.9.2 Akumulator

▲ UPOZORENJE

- Akumulator nije zaštićen od svih utjecaja okoline. Ukoliko je akumulator izložen određenim okolnim utjecajima, akumulator se može oštetiti i mogu nastati štete na stvarima.
 - ▶ Ne transportirati oštećen akumulator.
 - ▶ Akumulator transportirati u električki nevodljivom pakovanju.
- Za vrijeme transporta se akumulator može prekratati ili pomicati. Osobe se mogu ozlijediti i može nastati šteta na stvarima.
 - ▶ Akumulator zapakirati u pakovanje tako, da se ne može pomicati.
 - ▶ Pakovanje osigurati tako, da se ne može pomicati/pokretati.

4.10 Pohranjivanje/skladištenje

4.10.1 Motorna pila

▲ UPOZORENJE

- Djeca ne mogu prepoznati i procijeniti opasnosti od motorne pile. Djeca se mogu teško ozlijediti.



- ▶ Akumulator izvaditi van.

- ▶ Uložiti kočnicu lanca.
- ▶ Štitnik lanca nataknuti preko vodilice tako, da isti pokriva cijelu vodilicu.
- ▶ Motornu pilu skladištiti izvan dosega djece.
- Električni kontakti na motornoj pili i metalni ugradbeni dijelovi mogu korodirati uslijed vlage. Motorna pila se može oštetiti.



- ▶ Akumulator izvaditi van.

- ▶ Motornu pilu pohraniti čistu i suhu.

4.10.2 Akumulator

▲ UPOZORENJE

- Djeca ne mogu prepoznati i procijeniti opasnosti od akumulatora. Djeca se mogu teško ozlijediti.
 - ▶ Akumulator skladištiti izvan dosega djece.
- Akumulator nije zaštićen od svih utjecaja okoline. Ukoliko je akumulator izložen određenim okolnim utjecajima, akumulator se može oštetiti.
 - ▶ Akumulator pohraniti čist i suh.
 - ▶ Akumulator pohraniti/skladištiti u zatvorenoj prostoriji.
 - ▶ Akumulator pohraniti/skladištiti odvojen od motorne pile i uređaja za punjenje.
 - ▶ Akumulator pohraniti/skladištiti u električki nevodljivom pakovanju.
 - ▶ Akumulator pohraniti/skladištiti u temperaturnom području između – 10°C i + 50°C.

4.11 Čišćenje, održavanje, popravak

▲ UPOZORENJE

- Ako je za vrijeme čišćenja, održavanja ili vršenja popravka umetnut akumulator, motorna pila može se nehotično uključiti. Osobe se mogu teško ozlijediti i može nastati materijalna šteta.



- ▶ Izvadite akumulator.

- ▶ Umetnite kočnicu lanca.
- Agresivna sredstva za čišćenje, čišćenje vodenim mlazom ili ostrim predmetima mogu oštetiti motornu pilu, vodilicu, lanac pile, akumulator i punjač. Ako se motorna pila, vodilica, lanac pile ili akumulator ne čiste ispravno,













ugradbeni dijelovi više ne mogu ispravno funkcionirati i sigurnosne naprave mogu biti stavljene izvan snage. Osobe se mogu teško ozlijediti.

- ▶ Motornu pilu, vodilicu, lanac pile i akumulator čistite kako je opisano u ovoj uputi za uporabu.
- Ako se motorna pila, vodilica, lanac pile i akumulator ne održavaju i ne popravljaju ispravno, ugradbeni dijelovi više ne mogu ispravno funkcionirati i sigurnosne naprave mogu biti stavljene izvan snage. Osobe se mogu teško ozlijediti ili smrtno stradati.
 - ▶ Motornu pilu i akumulator nemojte održavati i ne popravljati sami.
 - ▶ Ako se motorna pila ili akumulator moraju održavati ili popraviti: potražite pomoć stručnog trgovca tvrtke STIHL.
 - ▶ Održavajte i popravljajte vodilicu i lanac pile kako je opisano u ovoj uputi za uporabu.
- Za vrijeme čišćenja ili održavanja lanca pile korisnik se može porezati na oštrim zubima za rezanje. Korisnik se može ozlijediti.
 - ▶ Nosite radne rukavice od otpornog materijala.

5 Motornu pilu pripremiti za primjenu/rad

5.1 Motornu pilu pripremiti za primjenu/rad

Prije svakog početka rada moraju se izvršiti sljedeći koraci:

- ▶ Osigurati, da se sljedeći ugradbeni dijelovi nalaze u sigurnosno ispravnom stanju:
 - Motorna pila,  4.6.1.
 - Vodilica,  4.6.2.
 - Lanac pile,  4.6.3.
 - Akumulator,  4.6.4.
- ▶ Provjeriti akumulator,  10.7.
- ▶ Akumulator napuniti u potpunosti, kao što je opisano u uputi za uporabu za uređaje za punjenje STIHL AL 101, 300, 500.
- ▶ Očistiti motornu pilu,  15.1.
- ▶ Dograditi vodilicu i lanac pile,  6.1.1.
- ▶ Zategnuti lanac pile,  6.2.
- ▶ Napuniti prijanjajućim uljem za lance pile,  6.3.
- ▶ Provjeriti kočnicu lanca,  10.4.
- ▶ Provjeriti elemente za posluživanje,  10.5.
- ▶ Provjeriti podmazivanje lanca,  10.6.
- ▶ Ukoliko se koraci ne mogu izvršiti: ne upotrebljavati motornu pilu i potražiti pomoć stručnog trgovca tvrtke STIHL.

6 Sastaviti motornu pilu

6.1 Dograđivati i demontirati vodilicu i lanac pile

6.1.1 Dogradnja vodilice i lanca pile

Kombinacije vodilice i lanca pile koje odgovaraju lančaniku i smiju biti dograđene, navedene su u tehničkim podacima,  20.1.

- ▶ Isključite motornu pilu, uložite kočnicu lanca i izvadite akumulator.

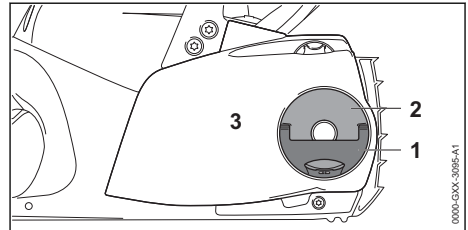

- ▶ Otklopiti ručku (1) i maticu s krilatom glavom (2).
- ▶ Maticu s krilatom glavom (2) zakretati suprotno kretanju kazaljki na satu tako dugo dok ne bude moguće skinuti poklopac lančanika (3).
- ▶ Skinuti poklopac lančanika (3).

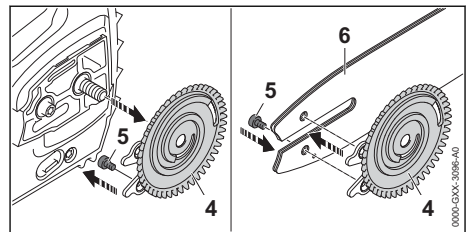

- ▶ Skinuti steznu ploču (4).
 - ▶ Odrvnite vijak (5).
 - ▶ Vodilicu (6) na steznu ploču (4) položiti tako da oba rukavca stezne ploče (4) dosijedaju u provrte vodilice.
- Orijentacija vodilice (6) ne igra ulogu. Natisak na vodilici može također stajati na glavi.
- ▶ Zavijčati i pritegnuti vijak (5).

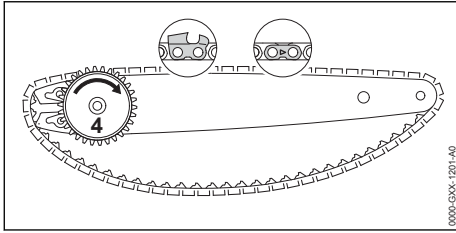

- ▶ Lanac pile položite u utor vodilice tako da strelice na spojnim karikama lanca pile na gornjoj strani pokazuju u smjeru kretanja.
- ▶ Steznu ploču (4) zakretati u smjeru kretanja kazaljki na satu do graničnika.

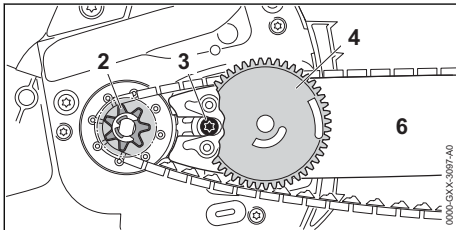

- ▶ Vodilicu sa steznom pločom i lancem pile postaviti na motornu pilu tako da budu ispunjeni sljedeći uvjeti:
 - Stezna ploča (4) pokazuje u smjeru korisnika.
 - Pogonske karike lanca pile dosjeda u zupce lančanika (2).
 - Glava vijka (3) dosjeda u uzdužnu rupu vodilice (6).

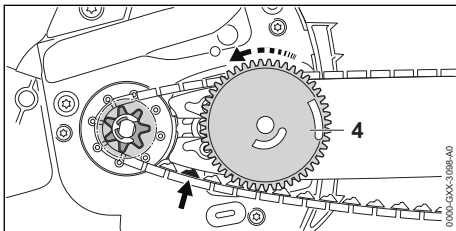

- ▶ Otpustite kočnicu lanca.
- ▶ Steznu ploču (4) zakretati suprotno smjeru kretanja kazaljki na satu tako dugo dok lanac pile ne nalegne na vodilicu. Pri tome pogonske karike lanca pile uvedite u utor vodilice. Vodilica i lanac pile naliježu na motornu pilu.
- ▶ Poklopac lančanika položiti na motornu pilu tako da bude tijesno vezan s motornom pilom.
- ▶ Ako poklopac lančanika nije tijesno vezan s motornom pilom: zakrenuti stezni zupčanik i ponovno položiti poklopac lančanika.

Zupci steznog zupčanika zahvaćaju u zube stezne ploče.

- ▶ Maticu s krilatom glavom zakretati u smjeru kretanja kazaljki na satu tako dugo dok poklopac lančanika čvrsto ne dosjedne na motornu pilu.
- ▶ Zaklopiti ručicu matice s krilatom glavom.

6.1.2 Demontirati vodilicu i lanac pile

- ▶ Isključiti/isključiti motornu pilu, uložiti kočnicu lanca i akumulator izvaditi van.
- ▶ Odklopiti ručicu matice s krilatom glavom.
- ▶ Maticu s krilatom glavom zakretati suprotno smjeru kretanja kazaljki na satu tako dugo, dok ne postane moguće skinuti poklopac lančanika.
- ▶ Skinuti poklopac lančanika.
- ▶ Steznu ploču zakretati do graničnika u smjeru kretanja kazaljki na satu. Lanac pile je rasterećen.
- ▶ Skinuti vodilicu i lanac pile.
- ▶ Odvrnuti vijak stezne ploče.
- ▶ Skinuti steznu ploču

6.2 Zatezanje lanca pile

Za vrijeme rada lanac pile se rasteže ili se skuplja. Zategnutost lanca pile se mijenja. Za vrijeme rada zategnutost lanca pile mora se redovito provjeravati i treba se naknadno zatezati.

- ▶ Isključiti motornu pilu, uložiti kočnicu lanca i izvaditi akumulator.

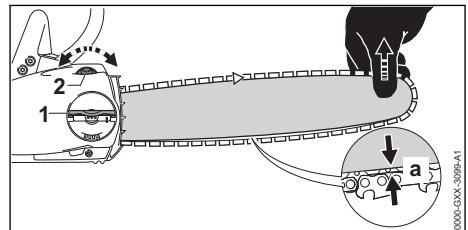

- ▶ Odklopiti ručicu matice s krilatom glavom (1).
- ▶ Maticu s krilatom glavom (1) zakretati suprotno smjeru kretanja kazaljki na satu za 2 okretaja. Matica s krilatom glavom (1) je rastavljena.
- ▶ Otpustiti kočnicu lanca.
- ▶ Vodilicu podići na vrhu i stezni zupčanik (2) zakretati u smjeru kretanja kazaljki na satu ili suprotno kretanju kazaljki na satu tako dugo dok se ne ispune sljedeći uvjeti:
 - Razmak a u sredini vodilice iznosi 1 mm do 2 mm.
 - Lanac pile može se još primjenom dva prsta, s neznatnim utroškom snage, prevući preko vodilice.

- ▶ Dalje podići vodilicu na vrhu i zakretati maticu s krilatom glavom (1) u smjeru kretanja kazaljki na satu tako dugo dok poklopac lančanika čvrsto ne dosjedne na motornu pilu.
- ▶ Ako razmak *a* u sredini vodilice ne iznosi 1 mm do 2 mm: ponovno zategnuti lanac pile.
- ▶ Zaklopiti ručicu matice s krilatom glavom (1).

6.3 Punjenje prijanjajućim uljem za podmazivanje lanaca pile

Prijanjuće ulje za lance pila podmazuje i rashlađuje lanac pile u kružnom radu.

STIHL preporučuje upotrebu STIHL prijanjajućeg ulja za lance motorne pile ili drugog dopuštenog prijanjajućeg ulja za lance motorne pile.

- ▶ Isključite motornu pilu, uložite kočnicu lanca i izvadite akumulator.
- ▶ Položite motornu pilu na ravnu površinu tako da zapor spremnika za ulje pokazuje prema gore.
- ▶ Vlažnom krpom očistite područje oko zapora spremnika za ulje.

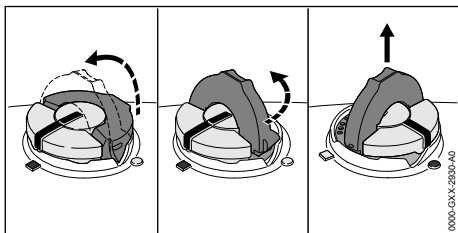

- ▶ Otklopite stremen zapora spremnika za ulje.
- ▶ Okrećite zapor spremnika za ulje suprotno smjeru kretanja kazaljki na satu sve do graničnika.
- ▶ Skinite zapor spremnika za ulje.
- ▶ Prijanjuće ulje za podmazivanje lanaca pile punite tako da se prijanjuće ulje za podmazivanje lanaca pile ne proljeva i nemojte spremnik za ulje puniti do ruba.
- ▶ Ako je stremen zapora spremnika za ulje zaklopljen: otklopite stremen.

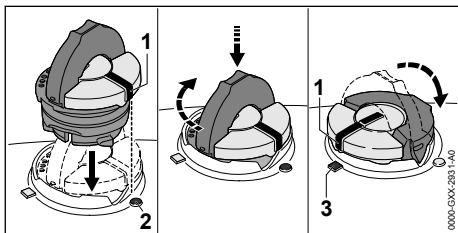

- ▶ Zapor spremnika za ulje umetnite tako da oznaka (1) pokazuje na oznaku (2).
- ▶ Zapor spremnika za ulje pritiskajte prema dolje i okrećite u smjeru kretanja kazaljki na satu, do graničnika. Zapor spremnika za ulje čujno se uglavljuje. Oznaka (1) pokazuje na oznaku (3).
- ▶ Provjerite može li se zapor spremnika za ulje izvući prema gore.
- ▶ Ako se zapor spremnika za ulje ne može izvući prema gore: zaklopite stremen zapora spremnika za ulje. Spremnik za ulje je zatvoren.

Ako se zapor spremnika za ulje može izvući prema gore, moraju se izvršiti sljedeći koraci:

- ▶ Umetnite zapor spremnika za ulje u željeni položaj.

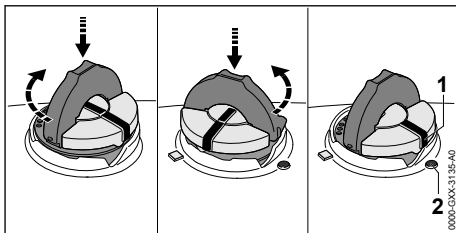

- ▶ Zapor spremnika za ulje pritiskajte prema dolje i okrećite u smjeru kretanja kazaljki na satu, do graničnika.
- ▶ Pritiskajte zapor spremnika za ulje prema dolje i okrećite suprotno smjeru kretanja kazaljki na satu toliko dugo dok oznaka (1) ne pokaže na oznaku (2).
- ▶ Ponovo pokušajte zatvoriti spremnik za ulje.
- ▶ Ako se spremnik za ulje i dalje ne može zatvoriti: ne radite s motornom pilom i potražite pomoć stručnog trgovca društva STIHL. Motorna pila nije u radno ispravnom stanju.

7 Ulagati i isključivati kočnicu lanca

7.1 Uložiti kočnicu lanca

Motorna pila opremljena je s jednom kočnicom lanca.

Kočnica lanca se pri dostatno jakom povratnom udaru uslijed tromosti mase štitnika ruke ulaže automatski ili ju može umetnuti poslužitelj.

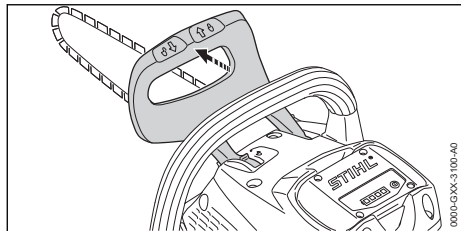

- ▶ Štitnik ruke s lijevom rukom pritisnuti odmaknut od cjevaste ručke. Štitnik ruke se čujno uključuje/ulazi u funkciju. Kočnica lanca je uložena.

7.2 Isključiti kočnicu lanca

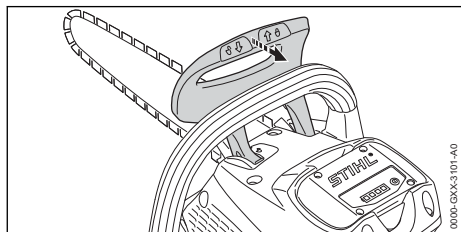

- ▶ Štitnik ruke s lijevom rukom povući u smjeru poslužitelja. Štitnik ruke se čujno uključuje/ulazi u funkciju. Kočnica lanca je isključena.

8 Umetnuti i izvaditi akumulator

8.1 Umetanje akumulatora

- ▶ Umetnite kočnicu lanca.

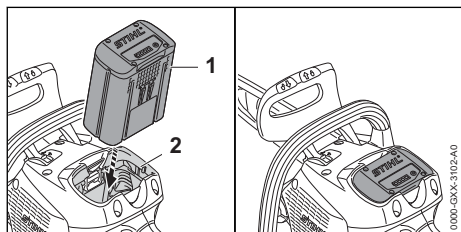

- ▶ Akumulator (1) gurajte do graničnika u akumulatorsku komoricu (2). Akumulator (1) zvučno se uglavljuje uz „klik” i zaključan je.

8.2 Akumulator izvaditi van.

- ▶ Motornu pilu postaviti na ravnu površinu.

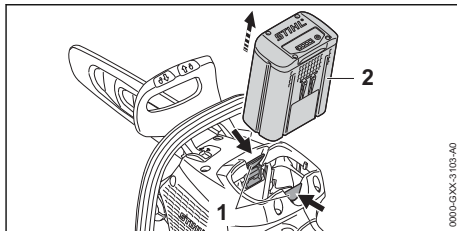

- ▶ Pritisnuti obje zaporne poluge (1). Akumulator (2) je odkračunat i može se izvaditi van.

9 Uklapati/uključivati i isklapati/isključivati motornu pilu

9.1 Uključiti motornu pilu

- ▶ Otpustite kočnicu lanca.

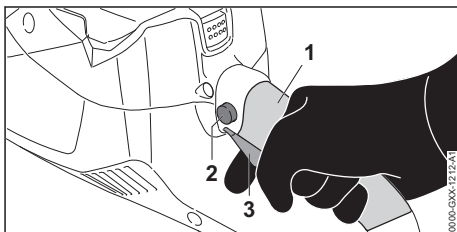

- ▶ Motornu pilu čvrsto držati desnom rukom u prostoru za držanje (1) ručke za rukovanje tako da palac obuhvaća ručku za posluživanje.
- ▶ Zaporno dugme (2) pritisnuti palcem i držati pritisnutim.
- ▶ Kažiprstom pritisnite sklopnu polugu (3) i držite je pritisnutom. Motorna pila ubrzava i lanac pile se pokreće. Zaporno dugme (2) može se pustiti.
- ▶ Motornu pilu čvrsto držati lijevom rukom na cjevastoj ručki tako da palac obuhvaća cjevastu ručku.

9.2 Isključivanje motorne pile

- ▶ Otpustiti sklopnu polugu. Lanac pile više ne radi.
- ▶ Ako lanac pile i dalje radi: uložiti kočnicu lanca, izvaditi akumulator i potražiti pomoć stručnog trgovca tvrtke STIHL. Motorna je pila neispravna.

10 Provjeriti motornu pilu i akumulator

10.1 Provjeriti lančanik

- ▶ Iskopirati/isključiti motornu pilu, uložiti kočnicu lanca i akumulator izvaditi van.

- ▶ Isključiti kočnicu lanca.
- ▶ Demontirati poklopac lančanika.
- ▶ Demontirati vodilicu i lanac pile.

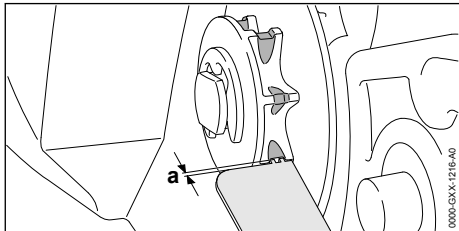

- ▶ Tragove uhodavanja na lančaniku provjeriti s ispitnom mjerkom tvrtke STIHL.
- ▶ Ukoliko su tragovi uhodavanja dublji od $a = 0,5 \text{ mm}$: ne upotrebljavati motornu pilu i potražiti pomoć stručnog trgovca tvrtke STIHL. Lančanik se mora zamijeniti.

10.2 Provjeriti vodilicu

- ▶ Iskopiti/isključiti motornu pilu, uložiti kočnicu lanca i akumulator izvaditi van.
- ▶ Demontirati lanac pile i vodilicu.

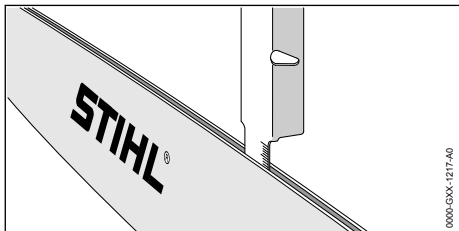

- ▶ Dubinu utora vodilice mjeriti s mjernom šipkom jedne od mjerki turpijanja tvrtke STIHL.
- ▶ Vodilicu zamijeniti, ukoliko je ispunjen jedan od sljedećih uvjeta:
 - Vodilica je oštećena.
 - Mjerena dubina utora je manja od najmanje dubine utora vodilice, 16.3.
 - Utor vodilice je sužen ili je raširen.
- ▶ Ukoliko postoje nejasnoće: potražiti pomoć stručnog trgovca tvrtke STIHL.

10.3 Provjeriti lanac pile

- ▶ Iskopiti/isključiti motornu pilu, uložiti kočnicu lanca i akumulator izvaditi van.

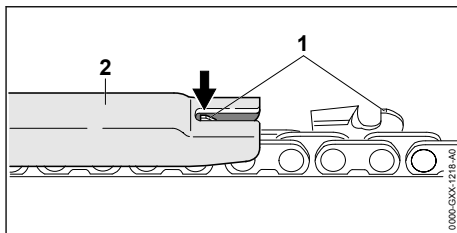

- ▶ Visinu omeđivača dubine (1) mjeriti s mjerkom turpijanja (2) tvrtke STIHL. Mjerka turpijanja tvrtke STIHL mora odgovarati podjeli lanca pile.
- ▶ Ukoliko omeđivač dubine (1) premašuje veličinu mjerke turpijanja (2): naknadno doturpijati omeđivač dubine (1), 16.3.

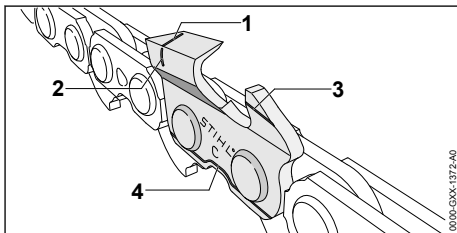

- ▶ Provjeriti, jesu li su oznake istrošenja (1 do 4) na zubima za rezanje vidljive.
- ▶ Ukoliko jedna od oznaka istrošenja na jednom zubu za rezanje nije vidljiva: ne upotrebljavati lanac pile i potražiti pomoć stručnog trgovca tvrtke STIHL.
- ▶ Provjerite pomoću STIHL mjerke turpijanja da li se kut oštrenja zuba za rezanje pridržava mjere od 30° . Mjerka turpijanja tvrtke STIHL mora odgovarati podjeli lanca pile.
- ▶ Ukoliko se nije pridržavalo kuteva oštrenja: naoštrite lanac pile.
- ▶ Ukoliko postoje nejasnoće: potražiti pomoć stručnog trgovca tvrtke STIHL.

10.4 Provjeriti kočnicu lanca

- ▶ Uložiti kočnicu lanca i akumulator izvaditi van.



UPOZORENJE

- Zubi za rezanje lanca pile su oštri. Poslužitelj se može porezati.
 - ▶ Nositi radne rukavice od otpornog materijala.
- ▶ Pokušati, lanac pile ručno prevući preko vodilice. Ukoliko lanac pile ručno ne može biti prevučen preko vodilice, kočnica lanca funkcionira.

- ▶ Ukoliko lanac može biti ručno prevučen preko vodilice: ne upotrebljavati motornu pilu i potražiti pomoć stručnog trgovca tvrtke STIHL. Kočnica lanca je defektna.

10.5 Provjera elemenata rukovanja

Zaporni gumb i sklopna poluga

- ▶ Aktivirajte kočnicu lanca i izvadite akumulator.
- ▶ Pokušajte pritisnuti sklopnu polugu bez pritiskanja zapornog gumba.
- ▶ Ako se sklopna poluga može pritisnuti: ne upotrebljavajte motornu pilu i potražite pomoć stručnog trgovca društva STIHL. Zaporni gumb nije ispravan.
- ▶ Pritisnite zaporni gumb i držite ga pritisnutim.
- ▶ Pritisnite i ponovno otpustite sklopnu polugu.
- ▶ Ako je sklopna poluga teško pokretljiva ili se ne vraća u početni položaj: ne upotrebljavajte motornu pilu i potražite pomoć stručnog trgovca društva STIHL. Sklopna je poluga neispravna.

Uključite motornu pilu

- ▶ Umetnite akumulator.
- ▶ Otpustite kočnicu lanca.
- ▶ Pritisnite zaporni gumb i držite ga pritisnutim.
- ▶ Pritisnite sklopnu polugu i držite je pritisnutom. Lanac pile radi.
- ▶ Otpustite sklopnu polugu. Lanac pile više ne radi.
- ▶ Ako lanac pile i dalje radi: aktivirajte kočnicu lanca, izvadite akumulator i potražite pomoć stručnog trgovca društva STIHL. Motorna pila nije ispravna.

10.6 Provjeriti podmazivanje lanca

- ▶ Zamijeniti akumulator.
- ▶ Isključiti kočnicu lanca.
- ▶ Vodilicu usmjeriti na svjetlu površinu.
- ▶ Uključiti/uklopiti motornu pilu. Prijanjajuće ulje za podmazivanje lanca pile biva odbačeno i vidljivo je na svjetloj površini. Podmazivanje lanca funkcionira.
- ▶ Ukoliko odbačeno prijanjajuće ulje za lance nije vidljivo/prepoznatljivo:
 - ▶ Napuniti prijanjajućim uljem za podmazivanje lanca pile.
 - ▶ Iznova provjeriti podmazanost lanca.
 - ▶ Ukoliko prijanjajuće ulje za lance i nadalje na svjetloj površini nije vidljivo: ne upotrebljavati motornu pilu i potražiti pomoć stručnog trgovca tvrtke STIHL. Podmazivanje lanca je neispravno.

10.7 Provjeriti akumulator

- ▶ Pritisnuti tipkalo na akumulatoru.

LED diode svijetle ili svjetlucaju/žmirkaju.

- ▶ Ukoliko LED diode ne svijetle ili ne svjetlucaju/žmirkaju: ne upotrebljavati akumulator i potražiti pomoć stručnog trgovca tvrtke STIHL. U akumulatoru postoji smetnja/kvar.

11 Raditi s motornom pilom

11.1 Držati i voditi motornu pilu

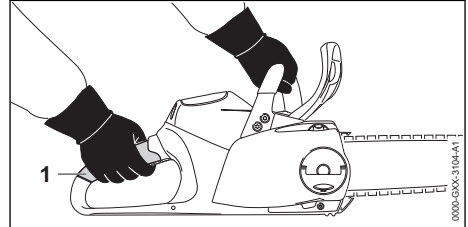

- ▶ Motornu pilu s lijevom rukom na cjevastoj ručki i desnom rukom na ručki za posluživanje (1) fiksirati i voditi tako, da palac lijeve ruke obuhvaća cjevastu ručku, a palac desne ruke da obuhvaća ručku za posluživanje.

11.2 Piliti



UPOZORENJE

- ▶ Ukoliko nastane povratni udar, motorna pila može biti odbačena u vis u smjeru poslužitelja. Poslužitelj se može teško ozlijediti ili biti usmrćen.
 - ▶ Piliti s punim gasom.
 - ▶ Ne piliti s područjem oko gornje četvrtine vrha vodilice.
- ▶ Vodilicu s punim gasom voditi u rez tako, da se vodilica ne zarubljuje.

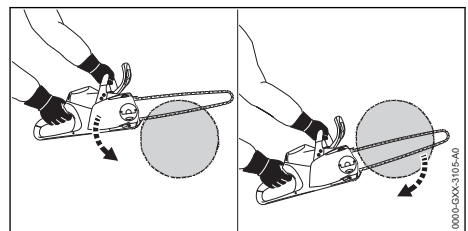

- ▶ Postaviti oslone kandže i upotrebljavati ih kao zakretnu točku.
- ▶ Vodilicu u potpunosti voditi kroz drvo tako, da se oslone kandže uvijek ponovno nanovo primijene/postave.
- ▶ Na kraju reza prihvatiti težinu motorne pile.

11.3 Piliti/kresati grane

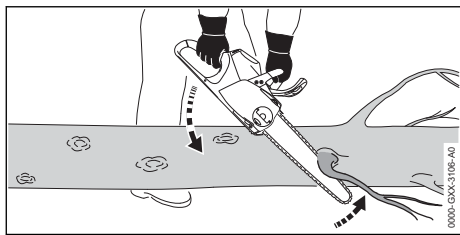

- ▶ Motornu pilu poduprijeti na deblu.
- ▶ Vodilicu s punim gasom s jednim polužnim pokretom pritiskati prema grani.
- ▶ Granu propiliti s gornjom stranom vodilice.

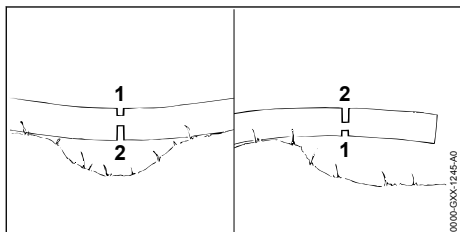

- ▶ Ukoliko je grana zategnuta: zapiliti rasteretni rez (1) u tlačnoj strani, a potom od/s vlačne strane propiliti s rezom odvajanja (2).

11.4 Obarati

11.4.1 Odrediti smjer obaranja i put uzmarka radnika

- ▶ Smjer obaranja odrediti tako, da je područje, u koje stablo pada, slobodno.

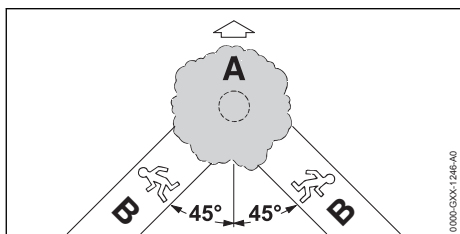

- ▶ Put uzmarka (B) odrediti tako, da su ispunjeni sljedeći uvjeti:
 - Put uzmarka (B) je u kutu od 45° prema smjeru obaranja (A).
 - Na putu uzmarka (B) nema prepreka.
 - Krošnja stabla se može promatrati.
 - Ukoliko je put uzmarka (B) na obronku, put uzmarka (B) mora biti paralelan s obronkom.

11.4.2 Pripremiti područje rada na deblu

- ▶ Ukloniti prepreke u području rada na deblu.
- ▶ Odstraniti obraslost, nastalu na deblu.

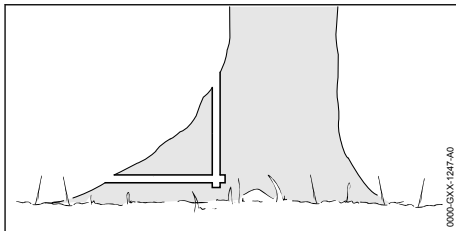

- ▶ Ukoliko deblu ima velike, zdrave izrastke korijenja: izrastke korijenja prvo zapiliti okomito, a zatim vodoravno, a potom odstraniti.

11.4.3 Osnove uz rez obaranja

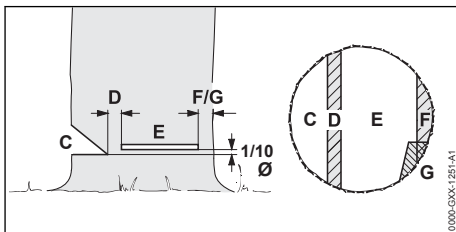

C Podsjek

Podsijek određuje smjer obaranja.

D Prijelomnica

Prijelomnica vodi stablo kao šarnir prema tlu. Prijelomnica ima širinu 1/10 promjera debla.

E Rez obaranja

S rezom obaranja se deblu propiljuje. Rez obaranja nalazi se na 1/10 promjera debla (najmanje 3 cm) iznad podnožja podsjeka.

F Sigurnosna traka

Sigurnosna traka podupire stablo i osigurava ga od preuranjenog padanja. Sigurnosna traka je široka 1/10 do 1/5 promjera debla.

G Pridržna traka

Pridržna traka podupire stablo i osigurava ga od preuranjenog padanja. Pridržna traka je široka 1/10 do 1/5 promjera debla.

11.4.4 Zapiliti podsjek

Podsijek određuje smjer, u koji stablo pada.

Moramo se pridržavati navoda za polaganje podsjeka, specifičnih za dotičnu zemlju.

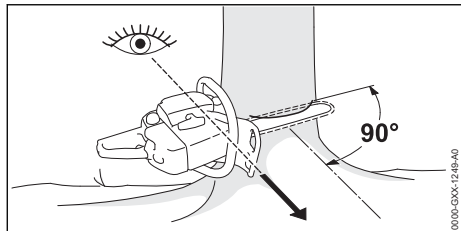

- ▶ Motornu pilu usmjeriti tako, da se podsjek nalazi u desnom kutu prema smjeru obaranja i da je motorna pila blizu tla.
- ▶ Zapiliti vodoravni temeljni rez.
- ▶ Zapiliti krovni rez u kutu od 45° prema vodoravnom temeljnom rezu.

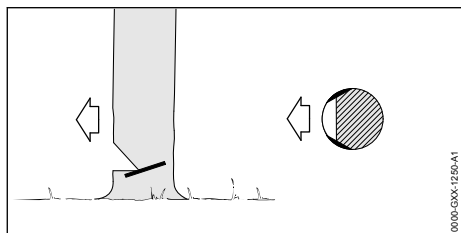

- ▶ Ukoliko je drvo zdravo i ima duga vlakna: rezove bjeljike zapiliti tako, da su ispunjeni sljedeći uvjeti:
 - Rezovi bjeljike su na obje strane jednaki.
 - Rezovi bjeljike su u visini temelja/dna podsjeka.
 - Rezovi bjeljike su široki 1/10 promjera debla.
- Deblo se ne raspucava, kada stablo pada.

11.4.5 Ubadanje

Ubadanje je radna tehnika, potrebna za obaranje.

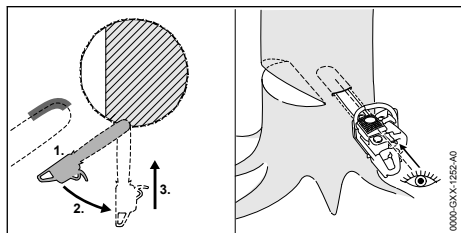

- ▶ Vodicu primjeniti s donjom stranom vrha i s punim gasom.
- ▶ Zapiljivati tako dugo, dok vodilica ne bude u deblu u dvostrukoj/duploj širini.
- ▶ Zakretati u ubodni položaj.
- ▶ Ubosti vodilicu.

11.4.6 Izabrati prikladan rez obaranja

Izbor prikladnog reza obaranja ovisi o sljedećim uvjetima:

- prirodnom nagibu stabla
- stvaranju grana na stablu
- štetama na stablu
- zdravstvenom stanju stabla
- ukoliko na stablu leži snijeg: teretu-težini snijega
- smjeru nagiba
- smjeru vjetra i brzini vjetra
- postojećem susjednim stablima

Postoje različita zapamćenja ovih uvjeta. U ovoj uputi za uporabu opisana su samo 2.

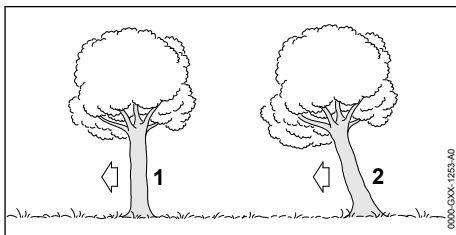

1 Normalno stablo

Normalno stablo stoji okomito i ima ravnomjernu krošnju stabla.

2 Nagibno stablo

Nagibno stablo stoji koso i ima krošnju stabla koja pokazuje u smjer obaranja.

11.4.7 Obarati normalno stablo s malim promjerom debla

Normalno stablo obara se s rezom obaranja sa sigurnosnom trakom. Taj rez obaranja se mora izvršiti, ukoliko je promjer debla manji od stvarne duljine reza motorne pile.

- ▶ Glasno zavikati i opomenuti (zov upozorenja)

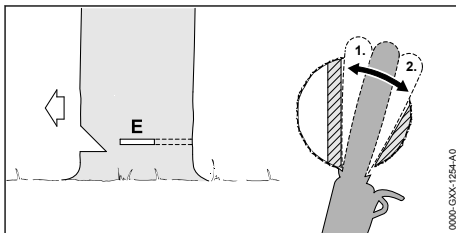

- ▶ Vodicu ubadati u rez obaranja tako dugo, dok opet nije vidljiva na drugoj strani debla, 11.4.5.
- ▶ Oslone kandže postaviti iza prijelomnice i koristiti kao zakretnu točku.
- ▶ Rez obaranja uobličiti u smjeru prijelomnice.

- ▶ Rez obaranja uobličiti u smjeru sigurnosne trake.

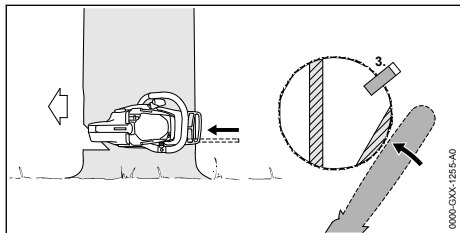

- ▶ Postaviti klin za obaranje. Klin za obaranje mora odgovarati promjeru debla i širini reza obaranja.
- ▶ Glasno zavikati i opomenuti (zov upozorenja)
- ▶ Sigurnosnu traku razdvojiti s ispruženim rukama izvana i horizontalno u ravni reza obaranja.
Stablo se obara/pada.

11.4.8 Obarati normalno stablo s velikim promjerom debla

Normalno stablo se obara s rezom obaranja sa sigurnosnom trakom. Taj rez obaranja se mora izvršiti, ukoliko je promjer debla veći od stvarne duljine reza motorne pile.

- ▶ Glasno zavikati i opomenuti (zov upozorenja)

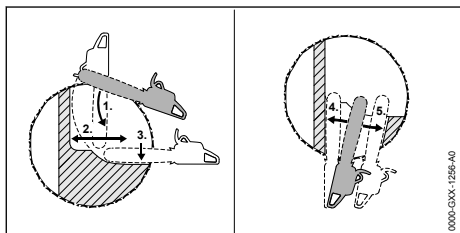

- ▶ Oslone kandže postaviti u visini reza obaranja i uporabiti kao zakretnu točku.
- ▶ Motornu pilu vodoravno voditi u rez obaranja i zakretati toliko široko, koliko je moguće.
- ▶ Rez obaranja uobličiti u smjeru prijelomnice.
- ▶ Rez obaranja uobličiti u smjeru sigurnosne trake.
- ▶ Izmijeniti na suprotnu stranu debla.
- ▶ Vodilicu ubosti u istoj ravni u rez obaranja.
- ▶ Rez obaranja uobličiti u smjeru prijelomnice.
- ▶ Rez obaranja uobličiti u smjeru sigurnosne trake.

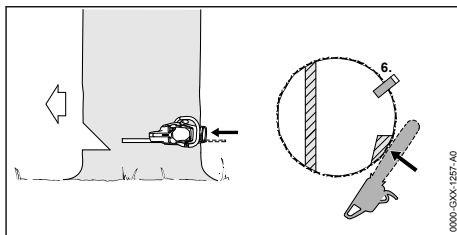

- ▶ Postaviti klin za obaranje. Klin za obaranje mora odgovarati promjeru debla i širini reza obaranja.
- ▶ Glasno zavikati i opomenuti (zov upozorenja)
- ▶ Sigurnosnu traku rastaviti s ispruženim rukama izvana i horizontalno u ravni reza obaranja.
Stablo se obara/pada.

11.4.9 Obarati nagibno stablo s malim promjerom debla

Nagibno stablo se obara s rezom obaranja s pridržnom trakom. Taj rez obaranja se mora izvršiti, ukoliko je promjer debla manji od stvarne duljine reza motorne pile.

- ▶ Glasno zavikati i opomenuti (zov upozorenja)

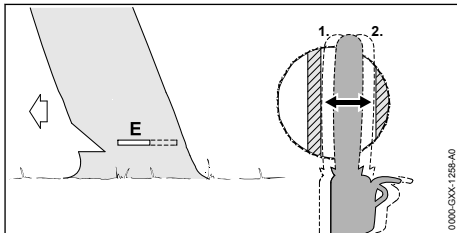

- ▶ Vodilicu zabadati u rez obaranja tako dugo, dok ne bude ponovno vidljiva na drugoj strani debla. 11.4.5.
- ▶ Rez obaranja uobličiti u smjeru prijelomnice.
- ▶ Rez obaranja uobličiti u smjeru pridržne trake.

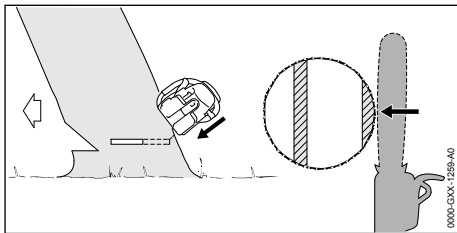

- ▶ Glasno zavikati i opomenuti (zov upozorenja).
- ▶ Pridržnu traku rastaviti s ispruženim rukama izvana i koso prema gore.
Stablo se obara/pada.

11.4.10 Obarati nagibno stablo s velikim promjerom debla

Nagibno stablo se obara s rezom obaranja s pridržnom trakom. Taj rez obaranja se mora izvršiti, ukoliko je promjer debla veći od stvarne duljine reza motorne pile.

- ▶ Glasno zavikati i opomenuti (zov upozorenja).

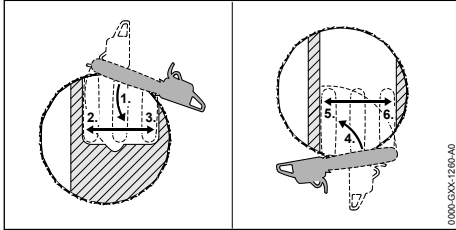

- ▶ Oslone kandže postaviti u visini reza obaranja iza pridržne trake i koristiti kao zakretnu točku.
- ▶ Motornu pilu vodoravno voditi u rez obaranja i zakretati toliko široko, koliko je moguće.
- ▶ Rez obaranja uobličiti u smjeru prijelomnice.
- ▶ Rez obaranja uobličiti u smjeru pridržne trake.
- ▶ Izmijeniti na suprotnu stranu debla.
- ▶ Oslone kandže postaviti u visinu reza obaranja iza prijelomnice i koristiti kao zakretnu točku.
- ▶ Motornu pilu vodoravno voditi u rez obaranja i zakretati toliko široko, koliko je moguće.
- ▶ Rez obaranja uobličiti u smjeru prijelomnice.
- ▶ Rez obaranja uobličiti u smjeru pridržne trake.

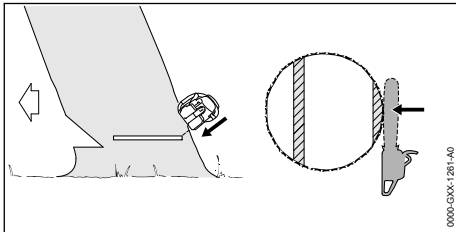

- ▶ Glasno zavikati i opomenuti (zov upozorenja).
- ▶ Pridržnu traku razdvojiti s ispruženim rukama izvana i koso prema gore.
Stablo se obara/pada.

12 Nakon rada

12.1 Nakon rada

- ▶ Isključiti/isključiti motornu pilu, uložiti kočnicu lanca i akumulator izvaditi van.
- ▶ Ukoliko je motorna pila mokra: pustiti motornu pilu da se osuši.
- ▶ Ukoliko je akumulator mokar: akumulator pustiti da se osuši.
- ▶ Očistiti motornu pilu.
- ▶ Očistiti vodilicu i lanac pile.

- ▶ Rastaviti maticu s krilatom glavom.
- ▶ Stezni zubčanik zakretati suprotno smjeru kretanja kazaljki na satu za 2 okreta.
Lanac pile je rasterećen.
- ▶ Pritegnuti maticu s krilatom glavom.
- ▶ Štitnik lanca nataknuti preko vodilice tako, da isti pokriva cijelu vodilicu.
- ▶ Očistiti akumulator.

13 Transport

13.1 Transportiranje motorne pile

- ▶ Isključite motornu pilu, uložite kočnicu lanca i izvadite akumulator.
- ▶ Natakните štitnik lanca preko vodilice tako da pokriva cijelu vodilicu.

Nošenje motorne pile

- ▶ Motornu pilu desnom rukom nosite za cjevastu ručku tako da vodilica pokazuje prema natrag.

Transportiranje motorne pile u vozilu

- ▶ Osigurajte motornu pilu tako da se ne može preokretati i da se ne može pomicati.

13.2 Transportirati akumulator

- ▶ Isključiti/isključiti motornu pilu, uložiti kočnicu lanca i akumulator izvaditi van.
- ▶ Osigurati, da se akumulator nalazi u sigurnosno ispravnom stanju.
- ▶ Akumulator zapakirati tako, da su ispunjeni sljedeći uvjeti:
 - Pakovanje je električki nevodljivo.
 - Akumulator se u pakovanju ne može pomicati/pokretati.
- ▶ Pakovanje osigurati tako, da se ne može pomicati/pokretati.

Akumulator podliježe ispunjenju zahtjeva za robe, opasne u transportu. Akumulator je stupnjevan kao UN 3480 (litij-ionske baterije) i provjeren/ispitan prema UN-ovom priručniku Provjere/ispitivanja i kriteriji dio III, pododlomak 38.3.

Transportni propisi su pod www.stihl.com/safety-data-sheets navedeni.

14 Pohranjivanje/skladištenje

14.1 Pohraniti/skladištiti motornu pilu

- ▶ Isključiti/isključiti motornu pilu, uložiti kočnicu lanca i akumulator izvaditi van.
- ▶ Štitnik lanca nataknuti preko vodilice tako, da isti pokriva cijelu vodilicu.

- ▶ Motornu pilu pohraniti tako, da budu ispunjeni sljedeći uvjeti:
 - Motorna pila je izvan dosega djece.
 - Motorna pila je čista i suha.
- ▶ Ukoliko se motorna pila pohranjuje/skladišti dulje od 3 mjeseca: skinite vodilicu i lanac pile.

14.2 Pohraniti/skladištiti akumulator

STIHL preporučuje, akumulator skladištiti u stanju napunjenosti između 40 % i 60 % (2 zeleno svijetleće LED diode).

- ▶ Akumulator pohraniti tako, da su ispunjeni sljedeći uvjeti:
 - Akumulator je izvan dosega djece.
 - Akumulator je čist i suh.
 - Akumulator je u zatvorenoj prostoriji.
 - Akumulator je odvojen od motorne pile i uređaja za punjenje.
 - Akumulator se nalazi u električki nevodljivom pakovanju.
 - Akumulator je u temperaturnom području između 10 °C i + 50 °C.

15 Čistiti

15.1 Čišćenje motorne pile

- ▶ Isključite motornu pilu, uložite kočnicu lanca i izvadite akumulator.
- ▶ Čistite motornu pilu vlažnom krpom ili otapalom smole društva STIHL.
- ▶ Čistite raspore za prozračivanje kistom.
- ▶ Demontirajte poklopac lančanika.
- ▶ Područje oko lančanika čistite vlažnom krpom ili otapalom smole društva STIHL.
- ▶ Odstranite strana tijela iz akumulatorske komorice i akumulatorsku komoricu očistite vlažnom krpom.
- ▶ Električne kontakte u akumulatorskoj komorici očistite kistom ili mekom četkom.
- ▶ Dogradite poklopac lančanika.

15.2 Čistiti vodilicu i lanac pile

- ▶ Isključiti/isključiti motornu pilu, uložiti kočnicu lanca i akumulator izvaditi van.
- ▶ Demontirati vodilicu i lanac pile.

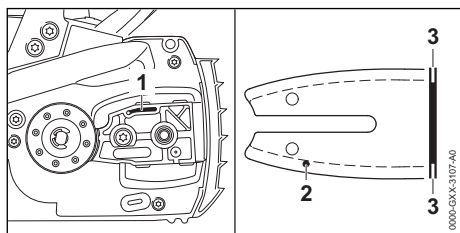

- ▶ Kanal za izlaz ulja (1), provrt za ulaz ulja (2) i utor (3) čistiti s kistom, mekom četkom ili otapalom smole tvrtke STIHL.
- ▶ Lanac pile čistiti s kistom, mekom četkom ili otapalom smole tvrtke STIHL.
- ▶ Dograditi vodilicu i lanac pile.

15.3 Čistiti akumulator

- ▶ Akumulator čistiti s vlažnom krpom.

16 Održavati

16.1 Intervali održavanja

Intervali održavanja ovise o okolnim uvjetima i uvjetima rada. STIHL preporučuje sljedeće intervale održavanja:

Kočnica lanca

- ▶ Kočnicu lanca u sljedećim vremenskim razmacima provjerite na održavanje stručnom trgovcu tvrtke STIHL:
 - puno radno vrijeme primjene: kvartalno
 - djelomično radno vrijeme primjene: svakih pola godine
 - povremena primjena: jednom godišnje

Jednom tjedno

- ▶ Provjerite lančanik.
- ▶ Vodilicu provjerite i oslobodite od srha.
- ▶ Lanac pile provjerite i naoštrite.

Jednom mjesečno

- ▶ Spremnik za ulje provjerite na čišćenje stručnom trgovcu tvrtke STIHL.

16.2 Vodilicu očistiti od srha

Na vanjskom rubu vodilice se može stvarati srh.

- ▶ Srh odstraniti s plosnatom turpijom ili usmjerničem-ravnalom vodilica tvrtke STIHL.
- ▶ Ukoliko postoje nejasnoće: potražiti pomoć stručnog trgovca tvrtke STIHL.

16.3 Oštrenje lanca pile

Ispravno oštrenje lanaca pile zahtijeva mnogo vježbe.

STIHL turpije, STIHL pomoćna sredstva za turpijanje, STIHL uređaji za oštrenje i brošura "Oštrenje lanaca pila tvrtke STIHL" pomažu pri ispravnom oštrenju lanca pile. Brošura je raspoloživa na www.stihl.com/sharpening-brochure.

STIHL preporučuje oštrenje lanaca pile povjeriti stručnom trgovcu tvrtke STIHL.

**UPOZORENJE**

- Zubi za rezanje lanca pile su oštri. Poslužitelj se može porezati.
 - ▶ Nositi radne rukavice od otpornog materijala.

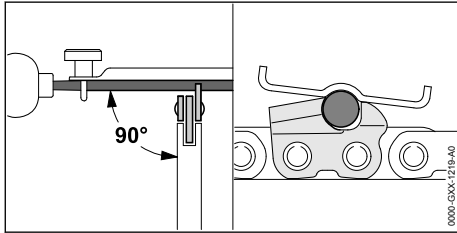

- ▶ Svaki zub za rezanje turpijati okruglom turpijom tako da su ispunjeni sljedeći uvjeti:
 - Okrugla turpija odgovara podjeli lanca pile.
 - Okrugla turpija vodi se iznutra prema van.
 - Okrugla turpija vodi se pod pravim kutom prema vodilici.
 - Pridržavati se kuta oštrenja od 30°.

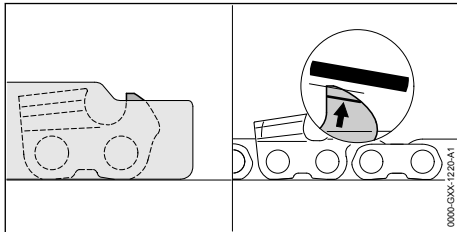

- ▶ Omeđivače dubine turpijati plosnatom turpijom tako da su isti tijesno vezani s mjerkom za turpijanje tvrtke STIHL i paralelni prema oznaci istrošenja. Mjerka za turpijanje tvrtke STIHL mora odgovarati podjeli lanca pile.
- ▶ Ako postoje nejasnoće: potražiti pomoć stručnog trgovca tvrtke STIHL.

17 Popravljanje**17.1 Zbrinjavanje lanca pile i akumulatora**

Poslužitelj ne može sam popravljati motornu pilu, vodilicu, lanac pile i akumulator.

- ▶ Ukoliko su motorna pila, vodilica ili lanac pile oštećeni: ne upotrebljavati motornu pilu, vodilicu ili lanac pile i potražiti pomoć stručnog trgovca tvrtke STIHL.
- ▶ Ukoliko je akumulator defektan ili je oštećen: zamijeniti akumulator.

18 Odkloniti smetnje/kvarove**18.1 Uklanjanje smetnji na motornoj pili ili akumulatoru**

Smetnja	LE diode na akumulatoru	Uzrok	Otklanjanje poteškoća
Motorna pila ne pokreće se pri uključivanju.	1 LE dioda treperi zeleno.	Preniska je razina napunjenosti akumulatora.	▶ Napunite akumulator u potpunosti kao što je opisano u uputi za uporabu za uređaje za punjenje STIHL AL 101, 300, 500.
	Jedna LE dioda svijetli crveno.	Akumulator je previše zagrijan ili je hladan.	▶ Aktivirajte kočnicu lanca i izvadite akumulator. ▶ Ostaviti akumulator da se ohladi ili zagrije.
	3 LE diode trepere crveno.	Postoji smetnja u motornoj pili.	▶ Aktivirajte kočnicu lanca i izvadite akumulator. ▶ Očistiti električne kontakte u akumulatorskoj komorici. ▶ Umetnite akumulator. ▶ Otpustite kočnicu lanca. ▶ Uključite motornu pilu. ▶ Ako i dalje 3 LE diode trepere crveno: ne upotrebljavajte motornu pilu i potražite pomoć stručnog trgovca društva STIHL.

Smetnja	LE diode na akumulatoru	Uzrok	Otklanjanje poteškoća
	3 LE diode svijetle crveno.	Motorna pila je pre-vruća.	<ul style="list-style-type: none"> ▶ Aktivirajte kočnicu lanca i izvadite aku-mulator. ▶ Ostavite motornu pilu da se ohladi.
	4 LE diode trepere crveno.	U akumulatoru postoji kvar.	<ul style="list-style-type: none"> ▶ Aktivirajte kočnicu lanca i izvadite aku-mulator pa ga ponovno umetnite. ▶ Otpustite kočnicu lanca. ▶ Uključite motornu pilu. ▶ Ako 4 LE diode i dalje trepere crveno: ne upotrebljavati akumulator i potražiti pomoć stručnog trgovca društva STIHL.
		Između motorne pile i akumulatora prekinut je električni spoj.	<ul style="list-style-type: none"> ▶ Aktivirajte kočnicu lanca i izvadite aku-mulator. ▶ Očistite električne kontakte u akumulator-skoj komorici. ▶ Umetnite akumulator.
		Motorna pila ili aku-mulator su vlažni.	<ul style="list-style-type: none"> ▶ Ostavite motornu pilu ili akumulator da se osuše.
Motorna pila isključuje se tijekom rada.	3 LE diode svijetle crveno.	Motorna pila je pre-vruća.	<ul style="list-style-type: none"> ▶ Aktivirajte kočnicu lanca i izvadite aku-mulator. ▶ Ostavite motornu pilu da se ohladi.
		Postoji električna smetnja.	<ul style="list-style-type: none"> ▶ Aktivirajte kočnicu lanca, izvadite akumu-lator pa ga ponovno umetnite. ▶ Uključite motornu pilu.
Radno vrijeme motorne pile je prekratko.		Akumulator nije u pot-punosti napunjen.	<ul style="list-style-type: none"> ▶ Napunite akumulator u potpunosti kao što je opisano u uputi za uporabu za uređaje za punjenje STIHL AL 101, 300, 500.
		Prekoračen je vijek trajanja akumulatora.	<ul style="list-style-type: none"> ▶ Zamijenite akumulator.
U području reza dimi se ili nastaje miris izgorenog.		Lanac pile nije ispravno naoštren.	Ispravno naoštriti lanac pile.
		U spremniku za ulje premalo je prijanajućeg ulja za podmazivanje lanaca pile.	Punjenje prijanajućim uljem za podmazivanje lanaca pile.
		Dio za podmazivanje lanca dobavlja pre-malo prijanajućeg ulja za podmazivanje lanca pile.	Ne upotrebljavajte motornu pilu i potražite pomoć stručnog trgovca društva STIHL.
		Lanac pile previše je zategnut.	Ispravno zategnite lanac pile.
		Motorna pila ne primjenjuje se ispravno.	Poslušajte kako treba primjenjivati uređaj i vježbajte.

19 Tehnički podaci

19.1 Motorne pile STIHL MSA 160 C, MSA 200 C

MSA 160 C

Dopušteni akumulatori:

- STIHL AP
- STIHL AR

MSA 200 C

Dopušteni akumulatori:

- STIHL AP
- STIHL AR

- Težina bez akumulatora, vodilice i lanca pile: 2,7 kg
- Maksimalna zapremina spremnika za ulje: 210 cm³ (0,21 l)

- Težina bez akumulatora, vodilice i lanca pile: 2,9 kg
- Maksimalna zapremnina spremnika za ulje: 210 cm³ (0,21 l)

Vrijeme rada navedeno je pod www.stihl.com/battery-life.

19.2 Lančanici i brzine lanaca

MSA 160 C

Mogu se upotrebljavati sljedeći lančanici:

- 6-zupčasti za 1/4" P
- Maksimalna brzina lanca prema ISO 11681: 16,1 m/s

MSA 200 C

Mogu se upotrebljavati sljedeći lančanici:

- 7-zupčasti za 1/4" P
- Maksimalna brzina lanca prema ISO 11681: 18,8 m/s

19.3 Najmanja dubina utora vodilice

Najmanja dubina utora ovisi o podjeli vodilice.

- 1/4" P: 4 mm

19.4 Akumulator STIHL AP

- Akumulatorska tehnologija: litij-ionska
- Napon: 36 V
- Kapacitet u Ah: vidi pločicu s podacima snage
- Obustava energije u Wh: vidi pločicu s podacima snage
- Težina u kg: vidi pločicu s podacima snage
- Dozvoljeno/dopušteno temperaturno područje za uporabu i pohranjivanje/skladištenje: -10 °C do +50 °C

19.5 Vrijednosti buke i vibracija

K-vrijednost razine zvučnog tlaka iznosi 2 dB(A).
K-vrijednost razine zvučne snage iznosi 2 dB(A).
K-vrijednost za vibracijske vrijednosti iznosi 2 m/s².

STIHL preporučuje nošenje štitnika za zaštitu sluha.

MSA 160 C

- Razina zvučnog tlaka L_{PA} izmjerena prema EN 60745-2-13: 84 dB(A)
- Razina zvučne snage L_{WA} izmjerena prema EN 60745-2-13: 95 dB(A)
- Vibracijska vrijednost a_{hv} izmjerena prema EN 60745-2-13:
 - ručka za posluživanje: 2,9 m/s²
 - cjevasta ručka: 2,7 m/s²

MSA 200 C

- Razina zvučnog tlaka L_{PA} izmjerena prema EN 60745-2-13: 84 dB(A)
- Razina zvučne snage L_{WA} izmjerena prema EN 60745-2-13: 95 dB(A)
- Vibracijska vrijednost a_{hv} izmjerena prema EN 60745-2-13:
 - ručka za posluživanje: 3,9 m/s²
 - cjevasta ručka: 4,6 m/s²

Navedene vrijednosti vibracija mjerene su prema navedenom ispitnom postupku i mogu se iskoristiti za usporedbu električnih uređaja. Vrijednosti vibracija koje stvarno nastaju mogu odstupati od navedenih vrijednosti, ovisno o vrsti primjene. Navedene vrijednosti vibracija mogu biti upotrijebljene za prvu procjenu vibracijskog opterećenja. Stvarna vrijednost vibracijskog opterećenja mora biti procijenjena. Pri tome se također mogu uzeti u obzir vremena u kojima je električni uređaj isklupljen i ona u kojima je pak uklupljen, ali radi bez opterećenja.

Podaci za ispunjenje Direktive za poslodavce glede vibracija 2002/44/EZ navedeni su pod www.stihl.com/vib.

19.6 REACH

REACH označava EG-odredbu/propis za registriranje, procjenjivanje i dozvolu/dopuštenje primjene kemikalija.

Informacije za ispunjenje REACH odredbe su pod www.stihl.com/reach navedene.

20 Kombinacije vodilica i lanaca pile

20.1 Motorne pile STIHL MSA 160 C, MSA 200 C

Podjela	Debljina pogonske karike / širina utora	Duljina	Vodilica	Broj zubi, skretna zvijezda	Broj pogonskih karika	Lanac pile
1/4" P	1,1 mm	25 cm	Rollomatic E Mini	8	56	71 PM3 (tip 3670)
		30 cm			64	
		35 cm			72	

Podjela	Debljina pogonske karike / širina utora	Duljina	Vodilica	Broj zubi, skretna zvi-jezda	Broj pogon-skih karika	Lanac pile
Duljina reza neke vodilice ovisi o upotrijebljenoj motornoj pili i lancu pile. Stvarna duljina reza neke vodilice može biti manja od navedene duljine.						

21 Pričuvni dijelovi i pribor

21.1 Zamjenski dijelovi i pribor

STIHL Ovi simboli označavaju originalne zamjenske dijelove društva STIHL i originalni pribor društva STIHL.

STIHL preporučuje uporabu originalnih zamjenskih dijelova društva STIHL i originalnog pribora društva STIHL.

Društvo STIHL unatoč stalnom promatranju tržišta ne može procijeniti zamjenske dijelove i pribor drugih proizvođača u pogledu pouzdanosti, sigurnosti i prikladnosti i STIHL se ne može zauzeti za njihovu primjenu.

Originalni zamjenski dijelovi društva STIHL i originalan pribor društva STIHL dostupni su kod stručnog trgovca društva STIHL.

22 Zbrinjavanje

22.1 Zbrinjavanje lanca pile i akumulatora

Obavijesti glede zbrinjavanja može se dobiti kod stručnog trgovca tvrtke STIHL.

- ▶ Motornu pilu, vodilicu, lanac pile, akumulator, pribor i ambalažu zbrinuti sukladno propisima i na ekološki način.

23 EU-izjava o sukladnosti

23.1 Motorne pile STIHL MSA 160 C, MSA 200 C

ANDREAS STIHL AG & Co. KG
Badstraße 115
D-71336 Waiblingen

Njemačka

izjavljuje pod isključivo vlastitom odgovornošću da proizvod

- vrsta gradnje: motorna pila s akumulatorom
- Tvornička oznaka: STIHL
- Tip: MSA 160 C, serijska identifikacija: 1250
- Tip: MSA 200 C, serijska identifikacija: 1251

odgovara dotičnim odredbama direktiva 2011/65/EU, 2006/42/EZ, 2014/30/EU i 2000/14/EZ, a razvijen je i proizveden u skladu s

verzijama sljedećih normi koje vrijede na datum proizvodnje: EN 55014-1, EN 55014-2, EN 60745-1 i EN 60745-2-13.

EZ ispitivanje tipa proveo je sukladno Direktivi 2006/42/EZ, članak 12.3(b): VDE Institut za ispitivanje i certificiranje (Prüf- u. Zertifizierungsinstitut) (NB 0366), Merianstraße 28, 63069 Offenbach, Njemačka

– Certifikacijski broj: 40040600 MSR

Radi određivanja mjerene i garantirane razine zvučne snage postupalo se prema Direktivi 2000/14/EZ, Prilog V.

MSA 160 C

– Izmjerena razina zvučne snage: 97 dB(A)

– Garantirana razina zvučne snage: 99 dB(A)

MSA 200 C

– Izmjerena razina zvučne snage: 96 dB(A)

– Zajamčena razina zvučne snage: 98 dB(A)

Tehnička dokumentacija pohranjena je u odjelu za odobrenje proizvoda društva ANDREAS STIHL AG & Co. KG.

Godina gradnje, zemlja proizvodnje i broj stroja navedeni su na motornoj pili.

Waiblingen, 3. 2. 2020.

ANDREAS STIHL AG & Co. KG



Dr. Jürgen Hoffmann, Voditelj odjela proizvodne dokumentacije, propisa i odobrenja

24 Adrese

24.1 STIHL – Glavna uprava

ANDREAS STIHL AG & Co. KG
Postfach 1771
D-71307 Waiblingen

24.2 STIHL – Prodajna društva

NJEMAČKA

STIHL Vertriebszentrale AG & Co. KG
Robert-Bosch-Straße 13

64807 Dieburg
Telefon: +49 6071 3055358

AUSTRIJA

STIHL Ges.m.b.H.
Fachmarktstraße 7
2334 Vösendorf
Telefon: +43 1 86596370

ŠVICARSKA

STIHL Vertriebs AG
Isenrietstraße 4
8617 Mönchaltorf
Telefon: +41 44 9493030

ČEŠKA REPUBLIKA

Andreas STIHL, spol. s r.o.
Chrlická 753
664 42 Modřice

24.3 STIHL – Uvoznici

BOSNA I HERCEGOVINA

UNIKOMERC d. o. o.
Bišće polje bb
88000 Mostar
Telefon: +387 36 352560
Telefaks: +387 36 350536

HRVATSKA

UNIKOMERC – UVOZ d.o.o.
Sjedište:
Amruševa 10, 10000 Zagreb
Prodaja:
Ulica Kneza Ljudevita Posavskog 56, 10410
Velika Gorica
Telefon: +385 1 6370010
Telefaks: +385 1 6221569

TURSKA

SADAL TARIM MAKİNELERİ DIŞ TİCARET A.Ş.
Hürriyet Mahallesi Manas Caddesi No.1
35473 Menderes, İzmir
Telefon: +90 232 210 32 32
Telefaks: +90 232 210 32 33

25 Opće upute o sigurnosti u radu za električne alate

25.1 Uvod

U ovom poglavlju daju se opće, prethodno formulirane sigurnosne upute, sadržane u normi EN/IEC 62841 za rukom vođene, motorom pogonjene električne alate.

Tvrтка STIHL obvezna je otisnuti ove tekstove.

Upute o sigurnosti navedene pod "Električna sigurnost" za izbjegavanje električnog udara nisu primjenjive za proizvode s akumulatorom tvrtke STIHL.



UPOZORENJE

- **Pročitajte sve upute o sigurnosti na radu, napomene, slike i tehničke podatke koji su priloženi ovom električnom alatu.** Propusti kod pridržavanja uputa sljedećih naputaka mogu uzrokovati električni udar, izbijanje požara i/ili teške povrede. **Sve upute o sigurnosti na radu i naputke sačuvajte za buduću primjenu.**

Pojam "Električni alat", koji je upotrebljen u uputama o sigurnosti u radu, odnosi se na električne alate koji rade priključeni na električnu mrežu (s mrežnim kabelom) ili na električne alate koji rade s akumulatorom (bez mrežnog kabela).

25.2 Sigurnost radnog mjesta

- a) **Područje rada treba biti čisto i dobro osvijetljeno.** Nered ili neosvijetljeno područje rada mogu uzrokovati nesreće.
- b) **Nemojte raditi s električnim alatom u okolini u kojoj postoji opasnost od eksplozija, kao ni ondje gdje se nalaze zapaljive tekućine, plinovi ili prašine.** Električni alati proizvode iskre koje mogu zapaliti prašinu ili pare.
- c) **Za vrijeme upotrebe električnih alata držite djecu i druge osobe na sigurnoj udaljenosti.** U slučaju odvratanja pažnje možete izgubiti kontrolu nad električnim uređajem.

25.3 Električna sigurnost

- a) **Priključni utikač električnog alata mora pristajati u utičnicu. Utikač se ne smije ni na koji način mijenjati. Ne upotrebljavajte adapterski utikač zajedno sa zaštitno uzemljenim električnim alatima.** Utikači na kojima nisu vršene izmjene i odgovarajuće utičnice smanjuju opasnost od električnog udara.
- b) **Izbjegavajte tjelesni kontakt s uzemljenim površinama, kao što su cijevi, grijača tijela, peći i hladnjaci.** Kada vam je tijelo uzemljeno, postoji povećana opasnost od električnog udara.
- c) **Električne alate držite na sigurnoj udaljenosti od kiše ili vlage.** Prodor vode u električni alat povećava opasnost od električnog udara.
- d) **Ne zloupotrebljavajte priključni vod. Nikada nemojte upotrebljavati priključni vod za nošenje.**

nje, povlačenje ili izvlačenje utikača električnog alata. Priključni vod držite na sigurnoj udaljenosti od vrućine, ulja, oštih rubova ili pokretnih dijelova. Oštećeni ili zapleteni priključni vodovi povećavaju opasnost od električnog udara.

- e) **Kada s električnim alatom radite na otvorenom, upotrebljavajte samo produžne vodove prikladne za vanjsko područje rada.** Uporaba produžnog voda, prikladnog za vanjsko područje rada, smanjuje opasnost od električnog udara.
- f) **Kada se ne može izbjeći rad električnog alata u vlažnoj okolini, upotrijebite zaštitnu strujnu ili nadstrujnu sklopku.** Primjena zaštitne strujne ili nadstrujne sklopke smanjuje opasnost od električnog udara.

25.4 Sigurnost osoba

- a) **Budite pažljivi, paziti na ono što radite i razumno rukujte električnim alatom. Ne upotrebljavajte električni alat ako ste umorni ili pod utjecajem droga, alkohola ili lijekova.** Trenutak nepažnje prilikom upotrebe električnog alata može uzrokovati ozbiljne ozljede.
- b) **Nosite osobnu zaštitnu opremu i uvijek zaštitne naočale.** Nošenje osobne zaštitne opreme, kao primjerice maske za zaštitu od prašine, cipela koje su sigurne od sklizanja, zaštitne kacige ili štitnika za zaštitu sluha, prema vrsti primjene električnog alata, smanjuje opasnost od zadobivanja ozljeda.
- c) **Izbjegavajte nehotimično stavljanje u rad. Budite sigurni da je električni alat isključen, prije nego što ga priključite na opskrbu strujom i/ili na akumulator, prije nego što ga preuzimate ili nosite.** Kada prilikom nošenja električnog alata imate prst na sklopci ili alat uključen priključujete na struju, to može izazvati nesreće.
- d) **Prije nego što uključite električni alat, uklonite alate za podešavanje ili ključ za vijke.** Alat ili ključ koji se nalazi u rotirajućem dijelu električnog alata može uzrokovati ozljede.
- e) **Izbjegavajte abnormalno držanje tijela. Osigurajte siguran položaj i stalno održavajte ravnotežu.** Na taj način možete u neočekivanim situacijama bolje kontrolirati električni alat.
- f) **Nosite prikladnu odjeću. Ne nosite široku odjeću i nakit. Držite kosu, odjeću i rukavice na sigurnoj udaljenosti od dijelova koji se pokreću.** Pokretni dijelovi mogu zahvatiti široku odjeću, nakit ili dugu kosu.

- g) **Kada se mogu montirati uređaji za usisavanje prašine i sabirni uređaji, iste treba priključiti i ispravno upotrebljavati.** Uporaba uređaja za usisavanje i odstranjivanje prašine može smanjiti ugrožavanje od prašine.
- h) **Ne težite lažnoj sigurnosti i nemojte zanemarivati sigurnosna pravila za električne alate, također i kada se nakon mnogostrukog korištenja pouzdajete u električni alat.** Nepažljivo rukovanje može u djeliću sekunde uzrokovati teške povrede.

25.5 Uporaba i rukovanje električnim alatom

- a) **Nemojte opterećivati električni alat. Upotrebljavajte električni alat koji je određen za vaš rad.** Prikladnim električnim alatom radite bolje i sigurnije u navedenom području snage.
- b) **Nemojte upotrebljavati električni alat s pokvarenom sklopom.** Električni uređaj koji se više ne može uključiti ili isključiti opasan je i mora se popraviti.
- c) **Izvučite utikač iz utičnice i/ili uklonite akumulator koji se može izvaditi prije nego što poduzimate podešavanja uređaja, vršite zamjenu dijelova alata za primjenu ili odlažete uređaj.** Ta mjera opreza sprečava nehotimično pokretanje električnog alata.
- d) **Skladištite neupotrijebljene električne alate izvan dosega djece. Ne dopuštajte upotrebu električnog alata osobama koje nisu s istim poznanstvom ili nisu čitale ove upute.** Električni alati su opasni kada ih upotrebljavaju neiskusne osobe.
- e) **Njeguajte s pažnjom električne alate i alate za primjenu. Kontrolirajte funkcioniraju li pokretni dijelovi besprijekorno i da se ne zaglavljaju te jesu li dijelovi slomljeni ili oštećeni toliko da je primjena električnog alata narušena. Prije primjene električnog alata oštećene dijelove treba dati na popravak.** Mnoge nesreće imaju uzrok u loše održavanim električnim alatima.
- f) **Rezni alati trebaju biti oštri i čisti.** Pažljivo njegovani rezni alati s oštrim oštricama zaglavljaju se manje i lakše se vode.
- g) **Upotrebljavajte električni alat, alate za primjenu itd. u skladu s ovim uputama. Pri tome uzimajte u obzir uvjete rada i djelatnost koju treba izvršiti.** Korištenje električnim alatima za svrhe i primjene koje nisu predviđene može uzrokovati opasne situacije.
- h) **Održavajte ručke i površine ručki suhima, čistima te slobodnima od ulja i masti.** Skliske

ručke i površine ručki ne dozvoljavaju sigurno rukovanje i kontrolu električnog alata u nepredvidivim situacijama.

25.6 Uporaba i postupanje s akumulatorskim alatima

- a) **Punite akumulator samo s uređajima za punjenje, koje je proizvođač preporučio.** Za uređaj za punjenje, koji je prikladan samo za određenu vrstu akumulatora, postoji opasnost od izbijanja požara, ako se upotrebljava s drugim akumulatorima.
- b) **U električnim alatima upotrebljavajte samo akumulatore, koji su za to predviđeni.** Korišćenje drugih akumulatora može uzrokovati povrede i opasnost od izbijanja požara.
- c) **Nekorišćeni akumulator držite na udaljenosti od uredskih spajalica, kovanica, ključeva, čavala, vijaka i drugih malih metalnih predmeta, koji bi mogli uzrokovati premošćivanje kontakata.** Kratki spoj između akumulatorskih kontakata može imati za posljedicu opekline ili izbijanje vatre.
- d) **Pri pogrešnoj uporabi može iz akumulatora istjecati tekućina. Izbjegavajte kontakt s time (njome). Pri slučajnom kontaktu isprati s vodom. Ukoliko je tekućina dospjela u oči, dodatno zatražiti liječničku pomoć.** Iz akumulatora izlazeća tekućina može uzrokovati iritacije/nadraženosti kože ili opekline.
- e) **Ne koristite oštećen ili izmijenjen akumulator.** Oštećeni ili izmijenjeni akumulatori mogu se nepredvidivo vladati u radu i uzrokovati vatru, eksploziju ili opasnost od ozljeđivanja.
- f) **Ne izlažite akumulator vatri ili previsokim temperaturama.** Vatra ili temperature preko 130 °C (265 °F) mogu izazvati eksploziju.
- g) **Slijedite sve naputke za punjenje i nikad ne punite akumulator ili akumulatorski alat izvan temperaturnog područja koje je navedeno u uputi za rad.** Pogrešno punjenje ili punjenje izvan dopuštenog temperaturnog područja može razoriti/uništiti akumulator i povećati opasnost od izbijanja požara.

25.7 Servis

- a) **Električni alat treba dati na popravak samo kvalificiranim stručnim osobama i samo s originalnim pričuvnim dijelovima.** Time se osigurava, da sigurnost električnog alata ostane održiva.
- b) **Nikada ne održavajte oštećene akumulatore.** Svo održavanje akumulatora treba uslijediti od

strane proizvođača ili ovlaštenih mjesta servisiranja.

25.8 Upute o sigurnosti u radu za motorne pile

Opće upute o sigurnosti u radu za motorne pile

- a) **Kada pila radi, držite sve dijelove tijela na sigurnoj udaljenosti od lanca pile. Prije pokretanja pile uvjerite se da lanac pile ništa ne dodiruje.** Pri radu s motornom pilom trenutak nepažnje može dovesti do toga da lanac pile zahvati odjeću ili dijelove tijela.
- b) **Držite motornu pilu uvijek desnom rukom na stražnjoj ručki, a lijevom rukom na prednjoj ručki.** Fiksiranje motorne pile obrnutim držanjem u radu povećava opasnost od ozljeda i ne smije se primjenjivati.
- c) **Držite motornu pilu na izoliranim zahvatnim površinama jer lanac pile može doći u dodir sa sakrivenim električnim vodovima.** Kontakt lanca pile s vodom koji provodi struju može metalne dijelove uređaja dovesti pod napon i uzrokovati električni udar.
- d) **Nosite štitnik za oči. Preporučuje se daljnja zaštitna oprema za sluh, glavu, ruke, noge i stopala.** Odgovarajuća zaštitna odjeća umanjuje opasnost od ozljeđivanja ivercima koji leže naokolo i od slučajnog doticanja lanca pile.
- e) **Motornom pilom nemojte raditi na stablu, ljestvama, s krova ili nestabilne površine.** Pri radu na taj način postoji opasnost od ozljeđivanja.
- f) **Uvijek vodite računa o stabilnom položaju i koristite motornu pilu samo ako stojite na čvrstoj, sigurnoj i ravnoj podlozi.** Klizava površina ili nestabilna podloga mogu dovesti do gubitka kontrole nad motornom pilom.
- g) **Prilikom rezanja napete grane budite svjesni da se ona vraća u prvobitni položaj.** Kada se oslobodi zategnutost drvenih niti, zategnuta grana može pogoditi rukovatelja i/ili se motorna pila može oteti kontroli.
- h) **Budite osobito oprezni pri rezanju niskog drveća (šiblja) i mladih stabala.** Tanki materijal može se zaplesti u lanac pile i udariti vas ili vas izbaciti iz ravnoteže.
- i) **Motornu pilu držite za prednju ručku u isključenom stanju, s lancem pile otklonjenim od tijela.** Pri transportu ili skladištenju motorne pile uvijek treba navući zaštitni pokrov. Pažljivo postupanje s motornom pilom smanjuje vjero-

jatnost nehotimičnog doticaja s lancem pile u radu.

- j) **Slijedite upute za podmazivanje, zategnutost lanca te zamjenu vodilice i lanca pile.** Nestručno zategnut ili podmazan lanac može ili puknuti ili povećati opasnost od povratnog udara.
- k) **Piliti samo drvo. Motornu pilu ne upotrebljavajte za radove za koje ista nije prikladna. Primjer: ne upotrebljavajte motornu pilu za piljenje metala, plastike, zidova ili građevnih materijala koji nisu od drva.** Uporaba motorne pile za radove koji nisu u skladu s odredbama može uzrokovati opasne situacije.
- l) **Ne pokušavajte posjeći stablo sve dok niste upoznati sa svim rizicima i načinima kako ih izbjeći.** Prilikom rušenja stabla rukovatelj ili prolaznici mogu zadobiti teške ozljede.
- m) **Slijedite sve upute prilikom čišćenja motorne pile od nakupljenog materijala, spremanja ili održavanja. Provjerite je li sklopka isključena i je li baterija isključena.** Neočekivano pokretanje motorne pile tijekom čišćenja od nakupljenog materijala ili radova održavanja može rezultirati teškim ozljedama.

25.9 Uzroci i izbjegavanje povratnog udara

Povratni udar može nastupiti, kada vrh vodilice dodirne neki predmet ili kada se drvo savije i lanac pile zaglavi u rezu.

Doticaj vrha vodilice može u nekim slučajevima dovesti do neočekivanih reakcija, usmjerenih prema natrag, pri kojima vodilica udara prema gore i u smjeru poslužitelja.

Zaglavljivanje lanca pile na gornjem rubu/bridu vodilice može vodilicu brzo gurnuti natrag u smjeru poslužitelja.

Svaka od tih reakcija može dovesti do toga, da Vi izgubite kontrolu nad pilom i moguće je da se pri tome teško povrijedite. Nemojte se isključivo pouzdavati u sigurnosne uređaje, ugrađene u motornu pilu. Kao poslužitelj motorne pile trebali bi poduzeti različite mjere, kako bi mogli raditi bez da se dogodi nesreća i bez zadobivanja ozljeda.

Povratni udar je posljedica krivog i pogrešnog korišćenja električnog alata. On može biti spriječen prikladnim mjerama opreza, kao što je u nastavku opisano:

- **Fiksirajte pilu s obje ruke, pri čemu palci i prsti obuhvaćaju ručke motorne pile Dovedite Vaše**

tijelo i ruke u položaj, u kojem se možete oduprijeti silama povratnog udara. Kada se poduzmu prikladne mjere, poslužitelj može savladati sile povratnog udara. Nikada ne ispuštati motornu pilu.

- **Izbjegavajte abnormalno držanje tijela i ne pillite preko visine ramena.** Na taj način se izbjegava nehotimični doticaj s vrhom vodilice i omogućuje bolja kontrola motorne pile u neočekivanim situacijama.
- **Upotrebljavajte uvijek pričuvne vodilice i lance pile, koje je proizvođač propisao.** Pogrešne pričuvne vodilice i lanci pile mogu uzrokovati pucanje lanca i/ili mogu dovesti do povratnog udara.
- **Pridržavajte se naputaka proizvođača za oštrenje i održavanje lanca pile.** Previše niski omeđivači dubine povećavaju sklonost povratnom udaru.

Obsah

1	Úvod.....	29
2	Informácie k tomuto návodu na obsluhu... 30	30
3	Prehľad.....	30
4	Bezpečnostné upozomenia.....	31
5	Príprava motorovej píly na použitie.....	39
6	Montáž motorovej píly.....	39
7	Založenie a uvoľnenie reťazovej brzdy.....	41
8	Vloženie a vybratie akumulátora.....	42
9	Zapnutie a vypnutie motorovej píly.....	42
10	Kontrola motorovej píly a akumulátora.....	42
11	Práca s motorovou pílou.....	44
12	Po ukončení práce.....	48
13	Preprava.....	48
14	Skladovanie.....	48
15	Čistenie.....	49
16	Údržba.....	49
17	Oprava.....	50
18	Odstraňovanie porúch.....	50
19	Technické údaje.....	51
20	Kombinácie vodiacich líšt a pílových reťazí.....	52
21	Náhradné diely a príslušenstvo.....	53
22	Likvidácia.....	53
23	EÚ vyhlásenie o zhode.....	53
24	Všeobecné bezpečnostné pokyny pre elektrické náradie.....	54

1 Úvod

Milá zákaznička, milý zákazník,

teší nás, že ste sa rozhodli pre výrobok spoločnosti STIHL. Naše výrobky vyvíjame a vyrábame

v špičkovej kvalite podľa požiadaviek našich zákazníkov. Tým vznikajú výrobky s vysokou spoľahlivosťou aj pri extrémnom namáhaní.

Spoločnosť STIHL je tiež zárukou kvalitného servisu. Naše špecializované predajne zabezpečujú kompetentné poradenstvo a zaškolenie, ako aj rozsiahlu technickú podporu.

Spoločnosť STIHL sa výslovne hlási k trvalému a zodpovednému prístupu k životnému prostrediu. Tento návod na obsluhu vám ma pomôcť v tom, aby ste mohli váš výrobok STIHL používať s dlhou životnosťou bezpečne a šetrne k životnému prostrediu.

Ďakujeme vám za vašu dôveru a želáme vám veľa radosť s výrobkom spoločnosti STIHL.



Dr. Nikolas Stihl

DÔLEŽITÉ! PRED POUŽITÍM PREČÍTAJTE A USCHOVAJTE.

2 Informácie k tomuto návodu na obsluhu

2.1 Platné dokumenty

Platia miestne bezpečnostné predpisy.

- ▶ Okrem tohto návodu na použitie si prečítajte tieto dokumenty, porozumejte im a uschovajte ich:
 - Návod na obsluhu akumulátora STIHL AR
 - Návod na obsluhu „Tašky na opasok AP s prívodným káblom“
 - Bezpečnostné pokyny pre akumulátor STIHL AP
 - Návod na obsluhu pre nabíjačky STIHL AL 101, 300, 500
 - Bezpečnostné informácie pre akumulátory STIHL a produkty so zabudovaným akumulátorom: www.stihl.com/safety-data-sheets

2.2 Označenie výstražných upozornení v texte



NEBEZPEČENSTVO

- Upozornenie poukazuje na nebezpečenstvá, ktoré vedú k ťažkým zraneniam alebo smrti.
 - ▶ Uvedené opatrenia môžu ťažkým zraneniam alebo smrti zabrániť.



VAROVANIE

- Upozornenie poukazuje na nebezpečenstvá, ktoré **môžu** viesť k ťažkým zraneniam alebo smrti.
 - ▶ Uvedené opatrenia môžu ťažkým zraneniam alebo smrti zabrániť.

UPOZORNENIE

- Upozornenie poukazuje na nebezpečenstvá, ktoré **môžu** viesť k vecným škodám.
 - ▶ Uvedené opatrenia môžu vecným škodám zabrániť.

2.3 Symboly v texte



Tento symbol odkazuje na kapitolu v tomto návode na obsluhu.

3 Prehľad

3.1 Motorová píla a akumulátor

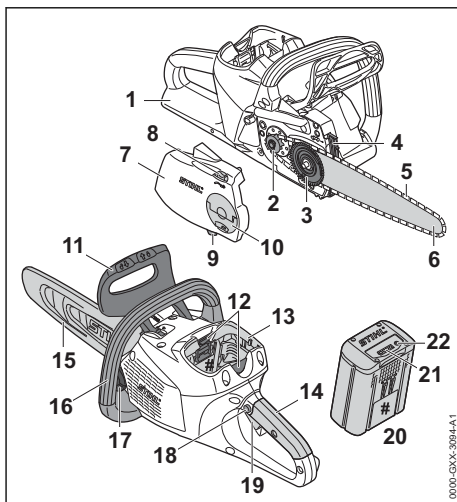

1 Zadná ochrana ruky

Zadná ochrana ruky chráni pravú ruku pred kontaktom s odhodnotenou alebo odtrhnutou pílovou reťazou.

2 Reťazové koleso

Reťazové koleso poháňa pílovú reťaz.

3 Napínací kotúč

Napínací kotúč posúva vodiacu lištu a tým napína a uvoľňuje pílovú reťaz.

4 Ozubený doraz

Ozubený doraz podopiera počas práce motorovú pílu na dreve.

- 5 Pílová reťaz**
Pílová reťaz reže drevo.
- 6 Vodiaca lišta**
Vodiaca lišta vedie pílovú reťaz.
- 7 Kryt reťazového kolesa**
Kryt reťazového kolesa zakrýva reťazové koleso a upevňuje vodiacu lištu k motorovej pile.
- 8 Napínacie koleso**
Napínacie koleso umožňuje nastavenia napnutie reťaze.
- 9 Zachytávač reťaze**
Zachytávač reťaze zachytáva odhodenu alebo odtrhnutú pílovú reťaz.
- 10 Krídlová matica**
Krídlová matica upevňuje kryt reťazového kolesa k motorovej pile.
- 11 Predná ochrana ruky**
Predná ochrana ruky chráni ľavú ruku pred kontaktom s pílovou reťazou, slúži na založenie reťazovej brzdy a v prípade spätného rázu automaticky aktivuje reťazovú brzdu.
- 12 Blokovacia páčka**
Blokovacia páčka udržiava akumulátor v akumulátorovej šachtke.
- 13 Akumulátorová šachta**
Akumulátorová šachta slúži na umiestnenie akumulátora.
- 14 Ovládacia rukoväť**
Ovládacia rukoväť slúži na obsluhu, držanie a vedenie motorovej pily.
- 15 Ochrana reťaze**
Ochrana reťaze chráni pred kontaktom s pílovou reťazou.
- 16 Rúrková rukoväť**
Rúrková rukoväť slúži na držanie, vedenie a nosenie motorovej pily.
- 17 Uzáver olejovej nádrčky**
Uzáver olejovej nádrčky uzatvára olejovú nádrčku.
- 18 Blokovací gombík**
Blokovací gombík odblokuje spínicu páčku.
- 19 Spínacia páčka**
Spínacia páčka zapína a vypína motorovú pílu.
- 20 Akumulátor**
Akumulátor zásobuje motorovú pílu energiou.
- 21 LED diódy**
LED diódy zobrazujú stav nabitia akumulátora a poruchy.











22 Tlačidlo

Tlačidlo aktivuje LED diódy na akumulátore.

Výkonový štítok s číslom stroja

3.2 Symboly



Symboly sa môžu nachádzať na motorovej pile a akumulátore a znamenajú nasledovné:

-  Tento symbol udáva smer chodu pílovej reťaze.
-  + Otáčajte týmto smerom, aby ste pílovú reťaz napli.
-  Tento symbol označuje olejovú nádrž na adhézný olej na pílové reťaze.
-  Do tohto smeru sa reťazová brzda zakladá.
-  ↓ Do tohto smeru sa reťazová brzda uvoľňuje.
-  1 LED svieti na červeno. Akumulátor je príliš teplý alebo studený.
-  4 LED diódy blikajú na červeno. V akumulátore je porucha.
-  Dĺžka vodiacej lišty, ktorá sa smie použiť.
-  **LWA** Garantovaná hladina akustického výkonu podľa smernice 2000/14/ES v dB(A), aby sa dali porovnať emisie hluku výrobkov.
-  Údaj vedľa symbolu indikuje obsah energie akumulátora podľa špecifikácie výrobcu batérií. Obsah energie, ktorý je k dispozícii pri použití, je nižší.
-  Výrobok nelikvidujte spolu s domovým odpadom.

4 Bezpečnostné upozornenia

4.1 Výstražné symboly

Výstražné symboly na motorovej pile alebo akumulátore znamenajú nasledovné:

-  Dodržiavajte bezpečnostné pokyny a ich opatrenia.
-  Návod na použitie si prečítajte, porozumejte mu a uschovajte si ho.
-  Noste ochranné okuliare a ochrannú prilbu.



Dodržiavajte bezpečnostné pokyny k spätnému rázu a ich opatrenia.



Akumulátor vyberte počas prestávok v práci, prepravy, uskladnenia, údržby alebo opravy.



Akumulátor chráňte pred horúčavou a otvoreným ohňom.



Akumulátor neponárajte do kvapalín.



Dodržite dovolený teplotný rozsah akumulátora.

4.2 Použitie v súlade s určením

Motorová píla STIHL MSA 160 C alebo motorová píla STIHL MSA 200 C slúži na pílenie dreva, odvetvovanie a rúbanie stromov s malým priemerom kmeňa a na starostlivosť o stromy v okolí domu.

Motorová píla sa môže používať, keď prší.

Tieto motorové píly sú zásobované energiou z akumulátora STIHL AP alebo akumulátora STIHL AR.

Ak je potrebné pracovať na bezpečnom lešení, motorová píla sa smie používať iba s akumulátorom STIHL AP, ktorý je priamo vložený v motorovej píle.

▲ VAROVANIE

- Akumulátory, ktoré neboli spoločnosťou STIHL schválené pre motorovú pílu, môžu vyvolať požiar a výbuch. Môže dôjsť k ťažkému zraneniu alebo usmrteniu osôb a k vecným škodám.
 - ▶ Motorovú pílu prevádzkujte s akumulátorom STIHL AP alebo akumulátorom STIHL AR.
- Ak sa motorová píla alebo akumulátor nepoužívajú v súlade s určením, môže dôjsť k ťažkému zraneniu alebo usmrteniu osôb a môžu vzniknúť vecné škody.
 - ▶ Motorovú pílu používajte tak, ako je to popísané v tomto návode na obsluhu.
 - ▶ Akumulátor používajte tak, ako je to popísané v tomto návode na obsluhu alebo v návode na obsluhu akumulátora STIHL AR.

4.3 Požiadavky na používateľa

▲ VAROVANIE

- Používatelia bez poučenia nevedia rozpoznať a odhadnúť nebezpečenstvá vyplývajúce z motorovej píly a akumulátora. Môže dôjsť k ťažkému zraneniu alebo usmrteniu používateľa alebo iných osôb.
 - ▶ Návod na obsluhu si prečítajte, porozumejte mu a uschovajte ho.
- ▶ Ak sa motorová píla alebo akumulátor odovzdávajú druhej osobe: Odovzdajte súčasne návod na obsluhu.
- ▶ Uistite sa, že používateľ spĺňa nasledujúce požiadavky:
 - Používateľ je oddychnutý.
 - Používateľ je telesne, zmyslovo a duševne schopný obsluhovať motorovú pílu alebo akumulátor a pracovať s nimi. Ak je používateľ telesne, zmyslovo alebo duševne len obmedzene schopný na túto prácu, smie pracovať len pod dozorom alebo podľa pokynov zodpovednej osoby.
 - Používateľ dokáže rozpoznať a odhadnúť nebezpečenstvá vyplývajúce z motorovej píly a akumulátora.
 - Používateľ je ploletý alebo používateľ absoljuje praktické vyučovanie pod dozorom podľa národných predpisov.
 - Používateľ bol poučený špecializovaným predajcom STIHL alebo odborne znalou osobou, skôr ako začal prvýkrát pracovať s motorovou pílou.
 - Používateľ nie je pod vplyvom alkoholu, liekov alebo drog.
- ▶ Keď používateľ pracuje s motorovou pílou prvýkrát: Nacvičte si pílenie guľatiny na kozlíku alebo na podstavci.
- ▶ Ak vzniknú nejasnosti: Vyhľadajte špecializovaného predajcu STIHL.

4.4 Odev a vybavenie Odev a vybavenie

▲ VAROVANIE

- Počas práce môžu byť dlhé vlasy vťahnuté do motorovej píly. Môže dôjsť k ťažkému zraneniu používateľa.
 - ▶ Dlhé vlasy sa musia zviazať a zaistiť tak, aby sa nachádzali nad úrovňou ramien.

- Počas práce sa môžu vymršťovať predmety vysokou rýchlosťou. Môže dôjsť k zraneniu používateľa.



- ▶ Noste tesne priliehajúce ochranné okuliare. Vhodné ochranné okuliare sú testované podľa normy EN 166 alebo podľa národných predpisov a s príslušným označením sú dostupné v predaji.

- ▶ STIHL odporúča nosiť ochranu tváre.
- ▶ Noste tesne priliehajúcu vrchnú časť odevu s dlhým rukávom.

- Padajúce predmety môžu viesť k poraniam hlavy.



- ▶ Ak počas práce môžu spadať predmety: Noste ochrannú prilbu.

- Počas práce sa môže víriť prach a môžu vzniknúť výpary. Vdýchnutý prach a výpary môžu poškodiť zdravie a vyvolať alergické reakcie.

- ▶ Ak sa zvíří prach a vzniknú výpary: Noste ochrannú masku proti prachu.

- Nevhodný odev sa môže zachytiť na dreve, kroví a v motorovej píle. Môže dôjsť k ťažkému zraneniu používateľov bez vhodného odevu.

- ▶ Noste tesne priliehajúci odev.
- ▶ Šály a šperky odložte.

- Počas práce sa môže používateľ dostať do kontaktu s pohybujúcou sa pílovou reťazou. Môže dôjsť k ťažkému zraneniu používateľa.

- ▶ Noste dlhé nohavice s ochranou proti prerezaníu.

- Počas práce sa môže používateľ porezať na dreve. Počas čistenia alebo údržby sa môže používateľ dostať do kontaktu s pílovou reťazou. Môže dôjsť k zraneniu používateľa.

- ▶ Noste pracovné rukavice z odolného materiálu.

- Ak nosí používateľ nevhodnú obuv, môže sa pošmyknúť. Ak sa používateľ dostane do kontaktu s bežiacou pílovou reťazou, môže sa porezať. Môže dôjsť k zraneniu používateľa.

- ▶ Noste obuv s ochranou proti prerezaníu určenú na prácu s motorovou pílou.

4.5 Pracovná oblasť a okolie

4.5.1 Motorová píla

▲ VAROVANIE

- Nezúčastnené osoby, deti a zvieratá nevedia rozpoznať a odhadnúť nebezpečenstvá vyplývajúce z motorovej píly a vymršťovaných predmetov. Môže dôjsť k ťažkému zraneniu nezú-

časťených osôb, detí a zvierat a môžu vzniknúť vecné škody.

- ▶ Nezúčastnené osoby, deti a zvieratá nepúšťajte do pracovnej oblasti.

- ▶ Nenechávajte motorovú pílu bez dozoru.

- ▶ Zabezpečte, aby sa deti nemohli hrať s motorovou pílou.

- Elektrické konštrukčné diely motorovej píly môžu vytvárať iskry. Iskry môžu vo veľmi horľavom prostredí alebo výbušnom prostredí vyvolať požiar a výbuch. Môže dôjsť k ťažkému zraneniu alebo usmrteniu osôb a vecným škodám.

- ▶ Nepracujte vo veľmi horľavom a výbušnom prostredí.

4.5.2 Akumulátor

▲ VAROVANIE

- Nezúčastnené osoby, deti a zvieratá nevedia rozpoznať a odhadnúť nebezpečenstvá vyplývajúce z akumulátora. Môže dôjsť k ťažkému zraneniu nezúčastnených osôb, detí a zvierat.

- ▶ Zabráňte prístupu nezúčastnených osôb, detí a zvierat.

- ▶ Nenechávajte akumulátor bez dozoru.

- ▶ Zabezpečte, aby sa deti nemohli hrať s akumulátorom.

- Akumulátor nie je chránený proti všetkým vplyvom prostredia. Ak je akumulátor vystavený určitým vplyvom prostredia, môže začať horieť alebo explodovať. Môže dôjsť k ťažkému zraneniu osôb a vecným škodám.



- ▶ Akumulátor chráňte pred horúcou a otvoreným ohňom.
- ▶ Akumulátor nehádzte do ohňa.



- ▶ Akumulátor používajte a skladujte v teplotnom rozsahu medzi - 10 °C a + 50 °C.



- ▶ Akumulátor neponárajte do kvapalín.

- ▶ Akumulátor nedávajte do blízkosti kovových predmetov.

- ▶ Akumulátor nevystavujte vysokému tlaku.

- ▶ Akumulátor nevystavujte mikrovlnám.

- ▶ Akumulátor chráňte pred chemikáliami a soľami.

4.6 Bezpečný stav

4.6.1 Motorová píla

Motorová píla je v bezpečnom stave, ak sú splnené nasledujúce podmienky:

- Motorová píla je nepoškodená.
- Motorová píla je čistá.
- Zachytávač reťaze je nepoškodený.
- Reťazová brzda funguje.
- Ovládacie prvky fungujú a neboli na nich vykonané zmeny.
- Mazanie reťaze funguje.
- Stopy opotrebovania na reťazovom kolese nie sú hlbšie ako 0,5 mm.
- Je namontovaná kombinácia vodiacej lišty a pílovej reťaze, uvedená v tomto návode na obsluhu.
- Vodiaca lišta a pílová reťaz sú namontované správne.
- Pílová reťaz je správne napnutá.
- Je namontované originálne príslušenstvo STIHL určené pre túto motorovú pílu.
- Príslušenstvo je namontované správne.
- Uzáver olejovej nádrže je zatvorený.

▲ VAROVANIE

- V stave nevyhovujúcom bezpečnosti nemôžu konštrukčné diely správne fungovať a bezpečnostné zariadenia môžu byť vyradené z prevádzky. Môže dôjsť k ťažkému zraneniu alebo usmrteniu osôb.
 - ▶ Pracujte s nepoškodenou motorovou pílou.
 - ▶ Ak je motorová píla znečistená: Vyčistite motorovú pílu.
 - ▶ Pracujte s nepoškodeným zachytávačom reťaze.
 - ▶ Nevykonávajte zmeny na motorovej píle. Výnimka: Montáž kombinácie vodiacej lišty a pílovej reťaze uvedenej v tomto návode na obsluhu.
 - ▶ Ak ovládacie prvky nefungujú: Nepracujte s motorovou pílou.
 - ▶ Namontujte originálne príslušenstvo STIHL určené pre túto motorovú pílu.
 - ▶ Vodiacu lištu a pílovú reťaz namontujte tak, ako je to uvedené v tomto návode na obsluhu.
 - ▶ Príslušenstvo montujte tak, ako je to uvedené v tomto návode na použitie alebo v návode na použitie príslušenstva.
 - ▶ Do otvorov motorovej píly nestrkajte predmety.
 - ▶ Zatvorte uzáver olejovej nádrže.
 - ▶ Opotrebované alebo poškodené informačné štítky vymeňte.

- ▶ Ak vzniknú nejasnosti: Vyhľadajte špecializovaného obchodníka STIHL.

4.6.2 Vodiaca lišta

Vodiaca lišta je v bezpečnom stave, ak sú splnené nasledujúce podmienky:

- Vodiaca lišta je nepoškodená.
- Vodiaca lišta nie je zdeformovaná.
- Drážka je taká hlboká alebo hlbšia ako minimálna hĺbka drážky,  19.3.
- Výstupky drážky sú začistené.
- Drážka nie je zúžená ani rozťahnutá.

▲ VAROVANIE

- V stave nevyhovujúcom bezpečnosti už vodiaca lišta nemôže správne viesť pílovú reťaz. Bežiacia pílová reťaz môže odskočiť z vodiacej lišty. Môže dôjsť k ťažkému zraneniu alebo usmrteniu osôb.
 - ▶ Pracujte s nepoškodenou vodiacou lištou.
 - ▶ Ak je hĺbka drážky menšia ako minimálna hĺbka drážky: Vodiacu lištu vymeňte.
 - ▶ Vodiacu lištu raz týždenne začistite.
 - ▶ Ak vzniknú nejasnosti: Vyhľadajte špecializovaného obchodníka STIHL.

4.6.3 Pílová reťaz

Pílová reťaz je v bezpečnom stave, ak sú splnené nasledujúce podmienky:

- Pílová reťaz je nepoškodená.
- Pílová reťaz je správne nabrúsená.
- Na rezných zuboch sú viditeľné značky opotrebovania.

▲ VAROVANIE

- V stave nevyhovujúcom bezpečnosti nemôžu konštrukčné diely správne fungovať a bezpečnostné zariadenia môžu byť vyradené z prevádzky. Môže dôjsť k ťažkému zraneniu alebo usmrteniu osôb.
 - ▶ Pracujte s nepoškodenou pílovou reťazou.
 - ▶ Pílovú reťaz správne naostrite.
 - ▶ Ak vzniknú nejasnosti: Vyhľadajte špecializovaného predajcu STIHL.

4.6.4 Akumulátor

Akumulátor je v bezpečnom stave, ak sú splnené nasledovné požiadavky:

- akumulátor nie je poškodený,
- akumulátor je suchý a čistý,
- Akumulátor funguje a nie sú na ňom žiadne zmeny.

▲ VAROVANIE

- V stave, ktorý nie je bezpečný, viac nemusí akumulátor bezpečne fungovať. Osoby sa môžu ťažko zraniť.

- ▶ Pracujte s nepoškodeným a funkčným akumulátorom.
- ▶ Poškodený alebo pokazený akumulátor nenabíjajte.
- ▶ Ak je akumulátor znečistený alebo vlhký: vyčistite akumulátor a vysušte ho.
- ▶ Na akumulátore nevykonávajte žiadne zmeny.
- ▶ Do otvorov akumulátora nevkladajte žiadne predmety.
- ▶ Elektrické kontakty akumulátora nikdy neprepájajte a nepremosťujte s kovovými predmetmi.
- ▶ Akumulátor neatvárať.
- ▶ Opatrované alebo poškodené štítky s upozorneniami treba vymeniť.
- Z poškodeného akumulátora môže unikat' kvapalina. Ak sa kvapalina dostane do kontaktu s pokožkou alebo očami, môže ich podráždiť.
 - ▶ Vyvarujte sa kontaktu s kvapalinou.
 - ▶ Ak sa dostane do kontaktu s pokožkou: Umyte postihnuté miesta na pokožke dostatočným množstvom vody a mydla.
 - ▶ Ak sa dostane do kontaktu s očami: Umyvajte oči aspoň 15 minút dostatočným množstvom vody a vyhľadajte lekára.
- Poškodený alebo pokazený akumulátor môže neobyčajne zapáchať, dymiť alebo horieť. Osoby sa môžu ťažko zraniť alebo zomrieť a môžu vzniknúť vecné škody.
 - ▶ Ak akumulátor neobyčajne zapácha alebo dymi: Nepoužívajte akumulátor a udržujte ho ďaleko od horiacich látok.
 - ▶ Ak akumulátor horí: Skúste uhasiť oheň z akumulátora hasiacim prístrojom alebo vodou.
- ▶ Motorovú pílu obsluhujte sami.
- ▶ Nepracujte vo výške presahujúcej výšku ramien.
- ▶ Dávajte pozor na prekážky.
- ▶ Pracujte stojac na zemi a udržujte stabilitu. Ak sa musí pracovať vo výške a motorová píla sa používa s napájaním prostredníctvom prírodného kábla: Používajte zdvihaciu pracovnú plošinu.
- ▶ Ak sa objavia známky únavy: Urobte si prestávku.
- Bežiacia pílová reťaz môže používateľa porezať. Môže dôjsť k ťažkému zraneniu používateľa.
 - ▶ Nedotýkajte sa bežiacej pílovej reťaze.
 - ▶ Ak je pílová reťaz blokovaná nejakým predmetom: Vypnite motorovú pílu, založte reťazovú brzdu a vyberte akumulátor. Až potom odstráňte predmet.
- Bežiacia pílová reťaz sa zohrieva a natáhuje. Ak pílová reťaz nie je dostatočne namazaná a napnutá, môže pílová reťaz z vodiacej lišty vyskočiť alebo sa roztrhnúť. Môže dôjsť k ťažkému zraneniu osôb a vecným škodám.
 - ▶ Používajte adhézny olej na pílové reťaze.
 - ▶ Počas práce pravidelne kontrolujte výšku hladiny oleja v nádržke. Skôr ako sa spotrebuje adhézny olej na pílové reťaze: Doplňte adhézny olej na pílové reťaze.
 - ▶ Počas práce pravidelne kontrolujte napnutie reťaze. Ak je napnutia pílovej reťaze príliš malé: Pílovú reťaz napnite.
- Ak sa motorová píla počas práce správa inak alebo nezvyčajne, môže byť v stave nevyhovujúcom bezpečnosti. Môže dôjsť k ťažkému zraneniu osôb a vecným škodám.
 - ▶ Ukončite prácu, vyberte akumulátor a vyhľadajte špecializovaného predajcu STIHL.
- Počas práce môžu vzniknúť vibrácie spôsobené motorovou pílou.
 - ▶ Noste rukavice.
 - ▶ Robte si pracovné prestávky.
 - ▶ Ak sa vyskytnú príznaky poruchy prekrvenia: Vyhľadajte lekára.
- Ak otáčajúca sa pílová reťaz narazí na tvrdý predmet, môžu vzniknúť iskry. Iskry môžu vo veľmi horľavom prostredí vyvolať požiar. Môže dôjsť k ťažkému zraneniu alebo usmrteniu osôb a k vecným škodám.
 - ▶ Nepracujte vo veľmi horľavom prostredí.
- Keď sa spinacia páčka pustí, pílová reťaz ešte krátky čas beží ďalej. Pohybujúca sa pílová reťaz môže porezať osoby. Môže dôjsť k ťažkému zraneniu osôb.
 - ▶ Počkajte, kým pílová reťaz zastane.

4.7 Práca

4.7.1 Pílenie

▲ VAROVANIE

- Ak sa mimo pracovnej oblasti nenachádzajú osoby, ktoré by mohli počuť volanie, nie je možné poskytnúť prvú pomoc v núdzovom prípade.
 - ▶ Zabezpečte, aby sa osoby mimo pracovnej oblasti nachádzali vo vzdialenosti, v ktorej môžu počuť volanie.
- Používateľ v určitých situáciách už nedokáže koncentrovane pracovať. Používateľ môže nad motorovou pílou stratiť kontrolu, potknúť sa, spadnúť a ťažko sa zraniť.
 - ▶ Pracujte pokojne a premyslene.
 - ▶ Ak sú svetelné podmienky a viditeľnosť zlé: Nepracujte s motorovou pílou.

▲ VAROVANIE

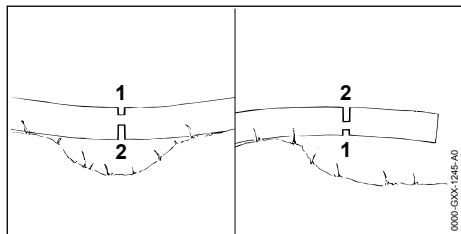

- Ak sa pili drevá, ktoré je pod napätím, môže sa vodiaca lišta zaseknúť. Používateľ môže nad motorovou pilou stratiť kontrolu a ťažko sa zraniť.
 - ▶ Najprv urobte pilou odľahčujúci rez na strane tlaku (1), potom deliaci rez na strane ťahu (2).

▲ NEBEZPEČENSTVO

- Ak pracujete v prostredí s výskytom vedení pod prúdom, môže prísť pílová reťaz do kontaktu s týmito vedeniami a poškodiť ich. Môže dôjsť k ťažkému zraneniu alebo usmrteniu používateľa.
 - ▶ Nepracujte v prostredí s vedeniami pod prúdom.

4.7.2 Odvetvovanie

▲ VAROVANIE

- Keď sa zrúbaný strom odvetví najprv na spodnej strane, nebude sa už dať podprieť konármi na zemi. Počas práce sa strom môže hýbať. Môže dôjsť k ťažkému zraneniu alebo usmrteniu osôb.
 - ▶ Väčšie konáre na spodnej strane prerežte až potom, keď sa strom dĺžkovo upraví.
 - ▶ Nepracujte stojac na kmeni.
- Počas odvetvovania môže odpílený konár spadnúť. Používateľ sa môže potknúť, spadnúť a ťažko sa zraniť.
 - ▶ Strom odvetvujte od päty kmeňa smerom ku korune stromu.

4.7.3 Rúbanie

▲ VAROVANIE

- Neskúsené osoby nevedia odhadnúť nebezpečenstvá pri rúbaní. Môže dôjsť k ťažkému zraneniu alebo usmrteniu osôb a vecným škodám.
 - ▶ Ak vzniknú nejasnosti: Nerúbajte sami.
- Počas rúbania môže strom alebo konár spadnúť na osoby alebo predmety. Môže dôjsť

k ťažkému zraneniu alebo usmrteniu osôb a vecným škodám.

- ▶ Smer pádu určte tak, aby bola oblasť, do ktorej strom spadne, prázdna.
 - ▶ Nezúčastnené osoby, deti a zvieratá sa musia zdržiavať vo vzdialenosti 2,5 dĺžky stromu okolo pracovnej oblasti.
 - ▶ Pred rúbaním odstráňte z koruny stromu nalomené alebo suché vetvy.
 - ▶ Ak sa nalomené alebo suché vetvy nedajú odstrániť z koruny stromu: Strom nerúbajte.
 - ▶ Pozorujte korunu stromu a koruny susedných stromov a vyhňte sa padajúcim konárom.
- Keď strom padá, môže sa zlomiť v kmeni alebo sa odraziť do smeru používateľa. Môže dôjsť k zraneniu alebo usmrteniu používateľa.
 - ▶ Naplánujte si únikovú cestu bočne za stromom.
 - ▶ Ustupujte dozadu po únikovej ceste a pozorujte padajúci strom.
 - ▶ Nechodte dozadu smerom dolu svahom.
 - Prekážky v pracovnej oblasti a na únikovej ceste môžu používateľovi brániť v ceste. Používateľ sa môže potknúť a spadnúť. Môže dôjsť k zraneniu alebo usmrteniu používateľa.
 - ▶ Odstráňte prekážky z pracovnej oblasti a únikovej cesty.
 - Ak sa nareže alebo príliš skoro rozreže zlomová lišta, bezpečnostný pás alebo prídržný pás, nedá sa už dodržať smer pádu alebo môže strom spadnúť príliš skoro. Môže dôjsť k ťažkému zraneniu alebo usmrteniu osôb a vecným škodám.
 - ▶ Zlomovú lištu nenarezávajú ani neprerezávajú.
 - ▶ Bezpečnostný pás alebo prídržný pás prerežte ako posledný.
 - ▶ Ak strom začne padať príliš skoro: Hlavný rez prerušte a ustúpte na únikovú cestu.
 - Ak bežiaci pílová reťaz narazí v oblasti hornej štvrtiny hrotu vodiacej lišty na tvrdý rúbací klin a rýchlo sa zabrzdí, môže vzniknúť spätný ráz. Môže dôjsť k ťažkému zraneniu alebo usmrteniu osôb.
 - ▶ Používajte rúbacie klíny z hliníka alebo plastu.
 - Ak strom nespadne úplne na zem alebo ak zostane visieť na inom strome, nemôže používateľ dokončiť rúbanie kontrolované.
 - ▶ Rúbanie prerušte a strom stiahnite k zemi pomocou lanového navijaka alebo vhodného vozidla.

4.8 Reakčné sily

4.8.1 Spätňý ráz

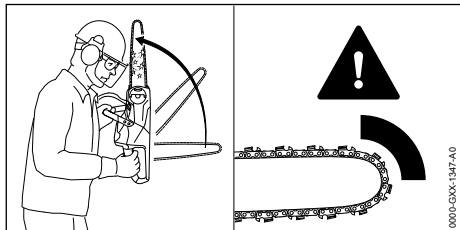

Spätňý ráz môže vzniknúť z nasledujúcich príčin:

- Bežiaci pílová reťaz narazí v oblasti hornej štvrtiny hrotu vodiacej lišty na tvrdý predmet a rýchlo sa zabrzdí.
- Bežiaci pílová reťaz je zaseknutá na hrote vodiacej lišty.

Reťazová brzda nemôže zabrániť vzniku spätňého rázu.

▲ VAROVANIE

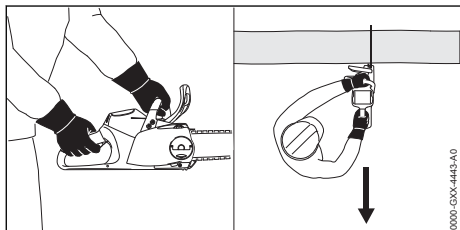

- Ak vznikne spätňý ráz, môže byť motorová píla vymrštená do smeru používateľa. Používateľ môže nad motorovou pilou stratiť kontrolu a byť ťažko zranený alebo usmrtený.
 - ▶ Motorovú pílu vždy držte obidvomi rukami.
 - ▶ Udržujte telo v bezpečnej vzdialenosti od predĺženého dosahu záberu motorovej píly.
 - ▶ Pracujte tak, ako je to popísané v tomto návode na obsluhu.
 - ▶ Nepracujte s oblasťou okolo hornej štvrtiny hrotu vodiacej lišty.
 - ▶ Pracujte so správne nabrúsenou a správne napnutou pílovou reťazou.
 - ▶ Používajte pílovú reťaz so zníženou tendenciou k spätňému rázu.
 - ▶ Používajte vodiacu lištu s malou hlavou.
 - ▶ Píľte s plným plynom.

4.8.2 Vtiahnutie

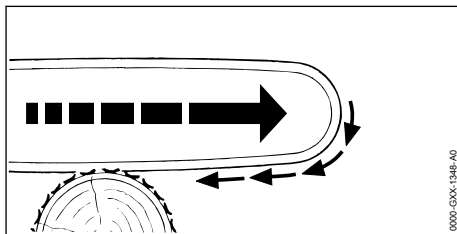

Keď sa pracuje so spodnou stranou vodiacej lišty, odťahuje sa motorová píla od používateľa.

▲ VAROVANIE

- Ak bežiaci pílová reťaz narazí na tvrdý predmet a rýchlo sa zabrzdí, môže sa motorová píla náhle veľmi silno odtiahnuť od používateľa. Používateľ môže nad motorovou pilou stratiť kontrolu a byť ťažko zranený alebo usmrtený.
 - ▶ Motorovú pílu vždy držte obidvomi rukami.
 - ▶ Pracujte tak, ako je to popísané v tomto návode na obsluhu.
 - ▶ Vodiacu lištu vedte v reze priamo.
 - ▶ Ozubený doraz nasadte správne.
 - ▶ Píľte s plným plynom.

4.8.3 Odrazenie

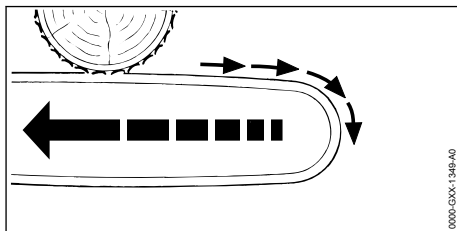

Keď sa pracuje s hornou stranou vodiacej lišty, odráža sa motorová píla do smeru používateľa.

▲ VAROVANIE

- Ak bežiaci pílová reťaz narazí na tvrdý predmet a rýchlo sa zabrzdí, môže sa motorová píla náhle veľmi silno odraziť k používateľovi. Používateľ môže nad motorovou pilou stratiť kontrolu a byť ťažko zranený alebo usmrtený.
 - ▶ Motorovú pílu vždy držte obidvomi rukami.
 - ▶ Pracujte tak, ako je to popísané v tomto návode na obsluhu.
 - ▶ Vodiacu lištu vedte v reze priamo.
 - ▶ Píľte s plným plynom.

4.9 Preprava

4.9.1 Motorová píla

▲ VAROVANIE

- Počas prepravy sa môže motorová píla prevrátiť alebo pohybovať. Môže dôjsť k zraneniu osôb a vecným škodám.



- ▶ Vyberte akumulátor.

- ▶ Založte reťazovú brzdu.
- ▶ Ochranu reťaze nasuňte na vodiacu lištu tak, aby bola zakrytá celá vodiaca lišta.
- ▶ Motorovú pílu zaistíte upínacími popruhmi, remeňmi alebo sieťkou tak, aby sa nemohla prevrátiť ani pohybovať.

4.9.2 Akumulátor

▲ VAROVANIE

- Akumulátor nie je chránený proti všetkým vplyvom prostredia. Ak je akumulátor vystavený určitým vplyvom prostredia, môže sa poškodiť a môžu vzniknúť vecné škody.
 - ▶ Poškodený akumulátor neprepravujte.
 - ▶ Akumulátor prepravujte v elektricky nevodivom obale.
- Počas prepravy sa môže akumulátor prevrátiť alebo sa pohybovať. Môže dôjsť k zraneniu osôb a vecným škodám.
 - ▶ Akumulátor zabaľte do obalu tak, aby sa nemohol pohybovať.
 - ▶ Obal zaistite tak, aby sa nemohol pohybovať.

4.10 Skladovanie

4.10.1 Motorová píla

▲ VAROVANIE

- Deti nevedia rozpoznať a odhadnúť nebezpečenstvá vyplývajúce z motorovej píly. Môže dôjsť k ťažkému zraneniu detí.



- ▶ Vyberte akumulátor.

- ▶ Založte reťazovú brzdu.
- ▶ Ochranu reťaze nasuňte na vodiacu lištu tak, aby bola zakrytá celá vodiaca lišta.
- ▶ Motorovú pílu uchovávajte mimo dosahu detí.
- Elektrické kontakty na motorovej píle a kovové konštrukčné diely môžu v dôsledku vlhkosti

skorodovať. Motorová píla by sa mohla poškodiť.



- ▶ Vyberte akumulátor.

- ▶ Motorovú pílu skladujte na čistom a suchom mieste.

4.10.2 Akumulátor

▲ VAROVANIE

- Deti nevedia rozpoznať a odhadnúť nebezpečenstvá vyplývajúce z akumulátora. Môže dôjsť k ťažkému zraneniu detí.
 - ▶ Akumulátor uchovávajte mimo dosahu detí.
- Akumulátor nie je chránený proti všetkým vplyvom prostredia. Ak je akumulátor vystavený určitým vplyvom prostredia, môže sa poškodiť.
 - ▶ Akumulátor skladujte na čistom a suchom mieste.
 - ▶ Akumulátor skladujte v uzavretej miestnosti.
 - ▶ Akumulátor uložte oddelene od motorovej píly a nabíjačky.
 - ▶ Akumulátor skladujte v elektricky nevodivom obale.
 - ▶ Akumulátor skladujte v teplotnom rozsahu medzi -10 °C a +50 °C.

4.11 Čistenie, údržba a oprava

▲ VAROVANIE

- Ak je počas čistenia, údržby alebo opravy vložený akumulátor, môže sa motorová píla neúmyselne zapnúť. Môže dôjsť k ťažkému zraneniu osôb a vecným škodám.



- ▶ Vyberte akumulátor.

- ▶ Založte reťazovú brzdu.
- Ostré čistiace prostriedky, čistenie prúdom vody alebo špicaté predmety môžu poškodiť motorovú pílu, vodiacu lištu, reťaz píly a akumulátor. Ak sa motorová píla, vodiaca lišta, pílová reťaz alebo akumulátor nevyčistia správne, nemusia konštrukčné diely už správne fungovať a bezpečnostné zariadenia môžu byť vyradené z prevádzky. Môže dôjsť k ťažkému zraneniu osôb.
 - ▶ Motorovú pílu, vodiacu lištu, pílovú reťaz a akumulátor čistite tak, ako je to uvedené v tomto návode na obsluhu.
- Ak sa na motorovej píle, vodiacej lište, pílovej reťazi a akumulátore nevykoná údržba a oprava správne, nemusia konštrukčné diely už

správne fungovať a bezpečnostné zariadenia môžu byť vyradené z prevádzky. Môže dôjsť k ťažkému zraneniu alebo smrteniu osôb.

- ▶ Údržbu alebo opravu motorovej píly a akumulátora nevykonávajte sami.
- ▶ Ak je potrebné vykonať údržbu alebo opravu motorovej píly alebo akumulátora: Vyhľadajte špecializovaného predajcu STIHL.
- ▶ Údržbu vodiacej lišty a pílovej reťaze vykonávajte tak, ako je to popísané v tomto návode na obsluhu.
- Počas čistenia alebo údržby pílovej reťaze sa môže používateľ porezať na ostrých rezných zuboch. Môže dôjsť k zraneniu používateľa.
 - ▶ Noste pracovné rukavice z odolného materiálu.

5 Príprava motorovej píly na použitie

5.1 Príprava motorovej píly na použitie

Pred začiatkom každej práce sa musia vykonať nasledujúce kroky:

- ▶ Zabezpečte, aby sa nasledujúce konštrukčné diely nachádzali v bezpečnom stave:
 - Motorová píla, 4.6.1.
 - Vodiaca lišta, 4.6.2.
 - Pílová reťaz, 4.6.3.
 - Akumulátor, 4.6.4.
- ▶ Skontrolujte akumulátor, 10.7.
- ▶ Akumulátor úplne nabite, ako je to popísané v návode na obsluhu nabíjačiek STIHL AL 101, 300, 500.
- ▶ Motorovú pílu vyčistite, 15.1.
- ▶ Vodiacu lištu a pílovú reťaz namontujte, 6.1.1.
- ▶ Pílovú reťaz napnite, 6.2.
- ▶ Naplňte adhézný olej na pílovú reťaz, 6.3.
- ▶ Skontrolujte reťazový brzdu, 10.4.
- ▶ Skontrolujte ovládacie prvky, 10.5.
- ▶ Skontrolujte mazanie reťaze, 10.6.
- ▶ Ak nie je možné vykonať tieto kroky: Motorovú pílu nepoužívajte a vyhľadajte špecializovaného predajcu STIHL.

6 Montáž motorovej píly

6.1 Montáž a demontáž vodiacej lišty a pílovej reťaze

6.1.1 Montáž vodiacej lišty a pílovej reťaze

Kombinácie z vodiacej lišty a pílovej reťaze, ktoré sú vhodné pre reťazové koleso a ktoré sa môžu namontovať, sú uvedené v technických údajoch, 20.1.

- ▶ Vypnite motorovú pílu, založte reťazovú brzdú a vyberte akumulátor.

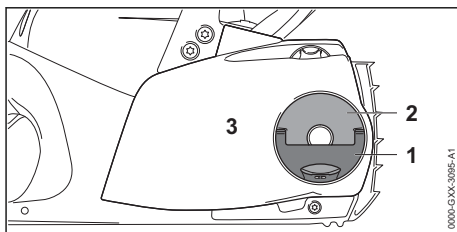

- ▶ Vyklopte držadlo (1) krídlovej matice (2).
- ▶ Krídlovú maticu (2) otáčajte proti smeru hodinových ručičiek dovtedy, kým sa nebude dať kryt reťazového kolesa (3) odobrať.
- ▶ Snímte kryt reťazového kolesa (3).

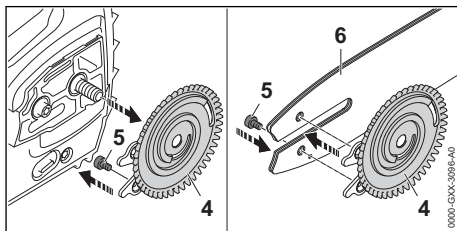

- ▶ Odoberte napínací kotúč (4).
- ▶ Vyskrutkujte skrutku (5).
- ▶ Vodiacu lištu (6) položte na napínací kotúč (4) tak, aby obidva čapy napínacieho kotúča (4) sedeli v otvoroch vodiacej lišty.

Orientácia vodiacej lišty (6) nie je dôležitá. Potlač na vodiacej lište môže byť aj obrátená.

- ▶ Skrutku (5) zaskrutkujte a pevne dotiahnite.

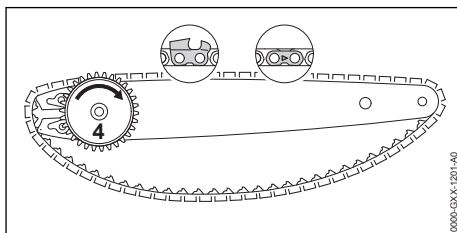

- ▶ Pílovú reťaz vložte do drážky vodiacej lišty tak, aby šípka na spojovacích článkoch pílovej reťaze na hornej strane ukazovala v smere chodu.
- ▶ Otáčajte napínací kotúč (4) až na doraz v smere hodinových ručičiek.

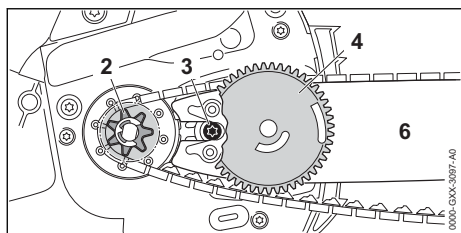

- ▶ Vodiacu lištu s napínacím kotúčom a pílovou reťazou nasadte na motorovú pílu tak, aby boli splnené nasledujúce podmienky:
 - Napínací kotúč (4) ukazuje smerom k použiteľovi.
 - Vodiace články pílovej reťaze sedia v zuboch reťazového kolesa (2).
 - Hlava skrutky (3) sedí v pozdĺžnom otvore vodiacej lišty (6).

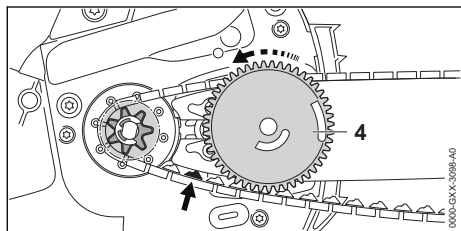

- ▶ Uvoľnite reťazovú brzdú.
- ▶ Napínací kotúč (4) otáčajte proti smeru hodinových ručičiek dovtedy, kým pílová reťaz nebude priliehať k vodiacej lište. Prítom zavedte vodiace články pílovej reťaze do drážky vodiacej lišty. Vodiaca lišta a pílová reťaz priliehajú k motorovej píle.
- ▶ Kryt reťazového kolesa priložte na motorovú pílu tak, aby bol v jednej rovine s motorovou pílu.
- ▶ Ak kryt reťazového kolesa nie je v jednej rovine s motorovou pílu: Napínacie koleso pootočte a kryt reťazového kolesa priložte znovu. Zuby napínacieho kolesa zasahujú do zubov napínacieho kotúča.
- ▶ Křídlovú maticu otáčajte v smere hodinových ručičiek dovtedy, kým nebude kryt reťazového kolesa priliehať tesne k motorovej píle.
- ▶ Sklopte držadlo křídlovej matice.

6.1.2 Demontáž vodiacej lišty a pílovej reťaze

- ▶ Vypnite motorovú pílu, založte reťazovú brzdú a vyberte akumulátor.
- ▶ Vyklopte držadlo křídlovej matice.
- ▶ Křídlovú maticu otáčajte proti smeru pohybu hodinových ručičiek dovtedy, kým sa nebude dať odobrať.
- ▶ Odoberte kryt reťazového kolesa.
- ▶ Otáčajte napínací kotúč až na doraz v smere pohybu hodinových ručičiek. Pílová reťaz je uvoľnená.
- ▶ Vodiacu lištu a pílovú reťaz odoberte.
- ▶ Skrutku napínacieho kotúča vyskrutkujte.
- ▶ Napínací kotúč odoberte.

6.2 Napínanie pílovej reťaze

Počas práce sa pílová reťaz naťahuje alebo sťahuje. Napnutie pílovej reťaze sa mení. Počas práce sa musí napnutie pílovej reťaze pravidelne kontrolovať a napínať.

- ▶ Vypnite motorovú pílu, založte reťazovú brzdú a vyberte akumulátor.

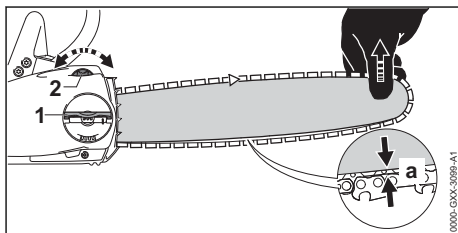

- ▶ Vyklopte držadlo křídlovej matice (1).
- ▶ Křídlovú maticu (1) otočte o 2 otočenia proti smeru hodinových ručičiek. Křídlová matica (1) je uvoľnená.
- ▶ Uvoľnite reťazovú brzdú.
- ▶ Vodiacu lištu na hrote nadvihnite a napínacie koleso (2) otáčajte v smere alebo proti smeru hodinových ručičiek dovtedy, kým nebudú splnené nasledujúce podmienky:
 - Vzdialenosť a v strede vodiacej lišty je 1 mm až 2 mm.
 - Pílová reťaz sa ešte dá natiahnuť na vodiacu lištu dvomi prstami a s malým vynaložením sily.
- ▶ Vodiacu lištu ešte viac nadvihnite na hrote a křídlovú maticu (1) otáčajte v smere hodinových ručičiek dovtedy, kým nebude kryt reťazového kolesa priliehať tesne k motorovej píle.
- ▶ Ak nie je vzdialenosť a v strede vodiacej lišty 1 mm až 2 mm: Pílovú reťaz znova napnite.
- ▶ Sklopte držadlo křídlovej matice (1).

6.3 Naplnenie adhézneho oleja na pílové reťaze

Adhézny olej na pílové reťaze maže a chladí pohybujúcu sa pílovú reťaz.

STIHL odporúča používať adhézny olej na pílové reťaze STIHL alebo iný adhézny olej na pílové reťaze schválený pre motorové píly.

- ▶ Vypnite motorovú pílu, založte reťazovú brzdou a vyberte akumulátor.
- ▶ Motorovú pílu položte na rovnú plochu tak, aby uzáver olejovej nádržky smeroval nahor.
- ▶ Okolie uzáveru olejovej nádržky vyčistite vlhkou handrou.

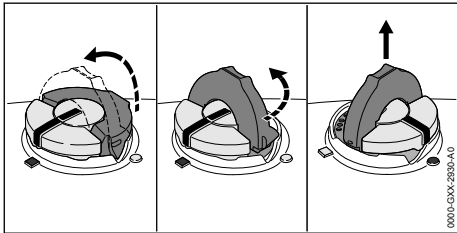

- ▶ Odklopte oblúk na uzávère olejovej nádrže.
- ▶ Otáčajte uzáver olejovej nádrže až na doraz proti smeru hodinových ručičiek.
- ▶ Uzáver olejovej nádržky odoberte.
- ▶ Adhézny olej na pílové reťaze naplňte tak, aby sa nerozlial a aby olejová nádržka nebola naplnená až po okraj.
- ▶ Ak je oblúk na uzávère olejovej nádrže priklopený: Odklopte oblúk.

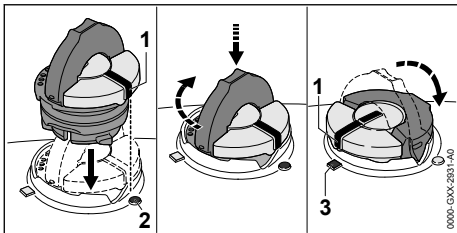

- ▶ Uzáver olejovej nádrže nasadte tak, aby označenie (1) ukazovalo na označenie (2).
- ▶ Uzáver olejovej nádržky zatlačte nadol a otáčajte až na doraz v smere hodinových ručičiek. Uzáver olejovej nádrže počuteľne zapadne. Označenie (1) ukazuje na označenie (3).
- ▶ Skontrolujte, či sa dá uzáver olejovej nádrže siahnuť smerom nahor.
- ▶ Ak sa uzáver olejovej nádrže nedá siahnuť smerom nahor: Priklopte oblúk na uzávère olejovej nádrže. Olejová nádržka je zatvorená.

Ak sa dá uzáver olejovej nádrže siahnuť smerom nahor, musia sa vykonať tieto kroky:

- ▶ Uzáver olejovej nádržky nasadte v ľubovoľnej polohe.

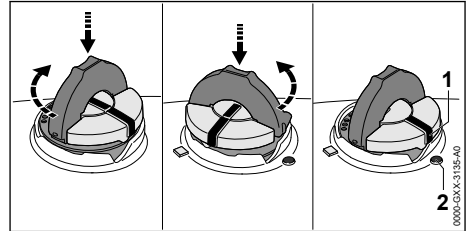

- ▶ Uzáver olejovej nádržky zatlačte nadol a otáčajte až na doraz v smere hodinových ručičiek.
- ▶ Uzáver olejovej nádrže zatlačte nadol a otáčajte ním proti smeru hodinových ručičiek dovtedy, kým nebude označenie (1) ukazovať na označenie (2).
- ▶ Znova sa pokúste zatvoriť olejovú nádrž.
- ▶ Ak sa nedá olejová nádržka naďalej zatvoriť: Nepracujte s motorovou pílu a vyhľadajte špecializovaného predajcu STIHL. Motorová píla nie je v bezpečnom stave.

7 Založenie a uvoľnenie reťazovej brzdy

7.1 Založenie reťazovej brzdy

Motorová píla je vybavená reťazovou brzdou.

Reťazová brzda sa založí automaticky pri dostatočne silnom spätnom ráze zotrvačnosťou hmoty ochrany ruky alebo ju môže založiť používateľ.

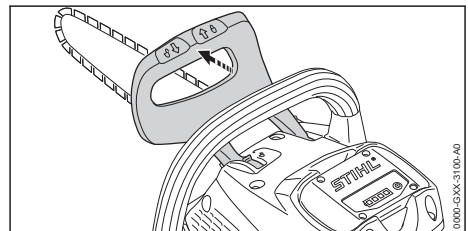

- ▶ Ochranu ruky zatlačte ľavou rukou v smere od rúrkovej rukoväti. Ochrana ruky počuteľne zapadne. Reťazová brzda je založená.

7.2 Uvoľnenie reťazovej brzdy

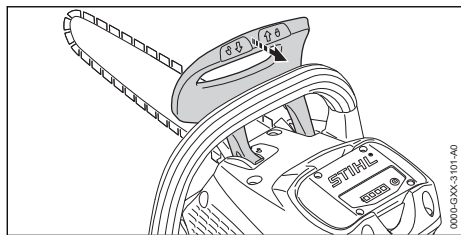

- Ochranu ruky potiahnite ľavou rukou v smere používateľa. Ochrana ruky počutiteľne zapadne. Reťazová brzda je uvoľnená.

8 Vloženie a vybratie akumulátora

8.1 Vloženie akumulátora

- Založte reťazovú brzdu.

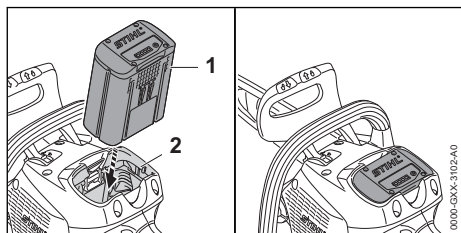

- Akumulátor (1) zatlačte do akumulátorovej šachty (2) až na doraz. Akumulátor (1) sa zaaretuje jedným kliknutím a je zaistený.

8.2 Vybratie akumulátora

- Motorovú pílu postavte na rovnú plochu.

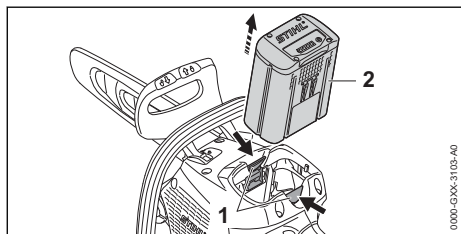

- Stlačte obe blokovacie páčky (1). Akumulátor (2) je odblokovaný a môže sa vybrať.

9 Zapnutie a vypnutie motorovej píly

9.1 Zapnutie motorovej píly

- Uvoľnite reťazovú brzdu.

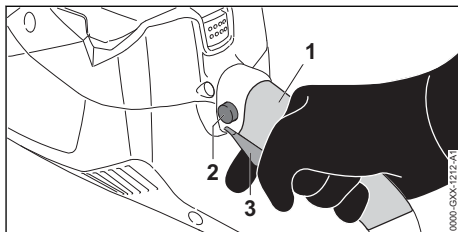

- Motorovú pílu pridržiňte pevne pravou rukou v oblasti rukoväti (1) tak, aby palec obopínal ovládaciu rukoväť.
- Blokovací gombík (2) stlačte palcom a držte stlačený.
- Spínaciu páčku (3) stlačte ukazovákom a držte stlačenú. Motorová píla zrýchľuje a pílová reťaz sa pohybuje. Blokovací gombík (2) môžete teraz pustiť.
- Motorovú pílu pridržiňte pevne ľavou rukou za rúrkovú rukoväť tak, aby palec obopínal rúrkovú rukoväť.

9.2 Vypnutie motorovej píly

- Spínaciu páčku uvoľnite. Pílová reťaz už nebeží.
- Ak pílová reťaz beží ďalej: Založte reťazovú brzdu, vyberte akumulátor a vyhľadajte špecializovaného predajcu STIHL. Motorová píla je chybná.

10 Kontrola motorovej píly a akumulátora

10.1 Kontrola reťazového kolesa

- Vypnite motorovú pílu, založte reťazovú brzdu a vyberte akumulátor.
- Uvoľnite reťazovú brzdu.
- Demontujte kryt reťazového kolesa.
- Odmontujte vodiacu lištu a pílovú reťaz.

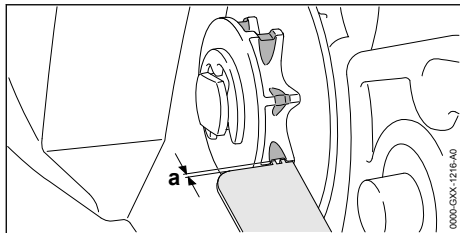

- ▶ Stopy opotrebovania na reťazovom kolese skontrolujte pomocou skúšobnej mierky STIHL.
- ▶ Ak sú stopy opotrebovania hlbšie ako $a = 0,5$ mm: Motorovú pílu nepoužívajte a vyhľadajte špecializovaného obchodníka STIHL. Reťazové koleso sa musí vymeniť.

10.2 Kontrola vodiacej lišty

- ▶ Vypnite motorovú pílu, založte reťazovú brzdú a vyberte akumulátor.
- ▶ Odmontujte pílovú reťaz a vodiacu lištu.

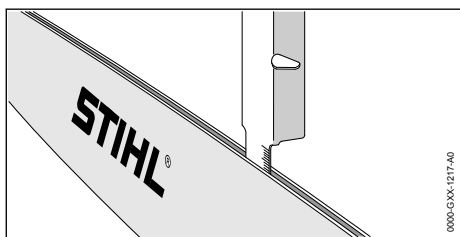

- ▶ Hĺbku drážky vodiacej lišty zmerajte meracou tyčou mierky STIHL.
- ▶ Vodiacu lištu vymeňte, ak je splnená jedna z nasledujúcich podmienok:
 - Vodiaca lišta je poškodená.
 - Nameraná hĺbka drážky je menšia ako minimálna hĺbka drážky vodiacej lišty, 19.3.
 - Drážka vodiacej lišty je zúžená alebo rozťahnutá.
- ▶ Ak vzniknú nejasnosti: Vyhľadajte špecializovaného obchodníka STIHL.

10.3 Kontrola pílovej reťaze

- ▶ Vypnite motorovú pílu, založte reťazovú brzdú a vyberte akumulátor.

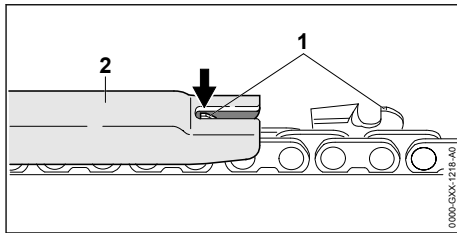

- ▶ Zmerajte výšku obmedzovača hĺbky (1) pomocou mierky STIHL (2). Mierka STIHL musí byť vhodná pre rozstup pílovej reťaze.
- ▶ Ak obmedzovač hĺbky (1) prečnieva cez mierku (2): Obmedzovač hĺbky (1) opilujte, 16.3.

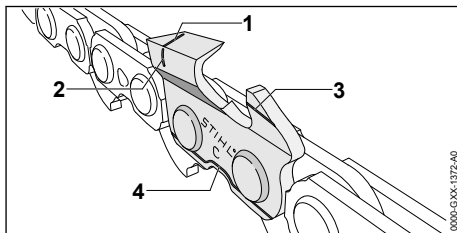

- ▶ Skontrolujte, či sú viditeľné značky opotrebovania (1 až 4) na rezných zuboch.
- ▶ Ak na reznom zube nie je viditeľná niektorá zo značiek opotrebovania: Pílovú reťaz nepoužívajte a vyhľadajte špecializovaného predajcu STIHL.
- ▶ Pomocou mierky STIHL skontrolujte, či je dodržaný uhol ostrenia rezných zubov 30° . Mierka STIHL musí byť vhodná pre rozstup pílovej reťaze.
- ▶ Ak nie je dodržaný uhol ostrenia 30° : Nabrúste pílovú reťaz.
- ▶ Ak vzniknú nejasnosti: Vyhľadajte špecializovaného predajcu STIHL.

10.4 Kontrola reťazovej brzdy

- ▶ Založte reťazovú brzdú a vyberte akumulátor.

VAROVANIE

- Rezné zuby pílovej reťaze sú ostré. Môže dôjsť k porezaniu používateľa.
 - ▶ Noste pracovné rukavice z odolného materiálu.
- ▶ Skúste potiahnuť pílovú reťaz rukou cez vodiacu lištu. Ak sa pílová reťaz rukou nedá potiahnuť cez vodiacu lištu, reťazová brzda funguje.

- ▶ Ak sa pílóv reťaz dá rukou potiahnuť cez vodiacu lištu: Motorovú pilu nepoužívajte a vyhľadajte špecializovaného obchodníka STIHL.
- Reťazová brzda je chybná.

10.5 Kontrola ovládacích prvkov

Blokovací gombík a spínacia páčka

- ▶ Založte reťazovú brzdu a vyberte akumulátor.
- ▶ Pokúste sa zatlačiť spínaciu páčku bez zatlačenia blokovacieho gombíka.
- ▶ Ak sa nedá spínacia páčka zatlačiť: Motorovú pilu nepoužívajte a vyhľadajte špecializovaného predajcu STIHL.
- Blokovací gombík je chybný.
- ▶ Blokovací gombík stlačte a držte ho stlačený.
- ▶ Stlačte a znova pustite spínaciu páčku.
- ▶ Ak ide spínacia páčka ťažko alebo sa nevracia späť do východiskovej polohy: Motorovú pilu nepoužívajte a vyhľadajte špecializovaného predajcu STIHL.
- Spínacia páčka je chybná.

Zapnutie motorovej píly

- ▶ Vložte akumulátor.
- ▶ Uvoľnite reťazovú brzdu.
- ▶ Blokovací gombík stlačte a držte ho stlačený.
- ▶ Stlačte spínaciu páčku a držte ju stlačenú.
- Pílóv reťaz beží.
- ▶ Spínaciu páčku uvoľnite.
- Pílóv reťaz už nebeží.
- ▶ Ak pílóv reťaz beží ďalej: Založte reťazovú brzdu, vyberte akumulátor a vyhľadajte špecializovaného obchodníka STIHL.
- Motorová píla je chybná.

10.6 Kontrola mazania reťaze

- ▶ Vložte akumulátor.
- ▶ Uvoľnite reťazovú brzdu.
- ▶ Vodiacu lištu nasmerujte na svetlý povrch.
- ▶ Zapnite motorovú pilu.
- Adhézny olej na pílóv reťaze sa odstredí a dá sa rozpoznať na svetlom povrchu. Mazanie reťaze funguje.
- ▶ Ak sa odstredенý adhézny olej na pílóv reťaze nedá identifikovať:
 - ▶ Naplňte adhézny olej na pílóv reťaze.
 - ▶ Znovu skontrolujte mazanie reťaze.
 - ▶ Ak adhézny olej na pílóv reťaze stále nie je identifikovateľný na svetlom povrchu: Motorovú pilu nepoužívajte a vyhľadajte špecializovaného obchodníka STIHL.
 - Mazanie reťaze je chybné.

10.7 Kontrola akumulátora

- ▶ Stlačte tlačidlo na akumulátore.

LED diódy svietia alebo blikajú.

- ▶ Ak LED diódy nesvietia ani neblíkajú: Akumulátor nepoužívajte a vyhľadajte špecializovaného obchodníka STIHL.
- V akumulátore je porucha.

11 Práca s motorovou pilou

11.1 Držanie a vedenie motorovej píly

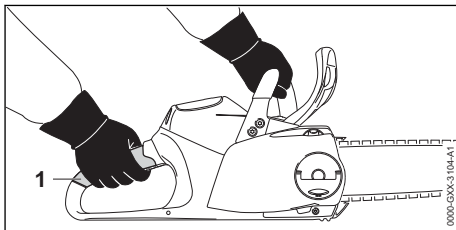

- ▶ Motorovú pilu držte a ved'te pevne ľavou rukou za rúrkovú rukoväť a pravou rukou v oblasti rukoväti (1) tak, aby palec ľavej ruky obopínal rúrkovú rukoväť a palec pravej ruky ovládaciu rukoväť.

11.2 Pílenie



- ▶ Ak vznikne spätný ráz, môže byť motorová píla vymrštená do smeru používateľa. Môže dôjsť k zraneniu alebo usmrteniu používateľa.
 - ▶ Píľte s plným plynom.
 - ▶ Nepíľte s oblasťou okolo hornej štvrtiny hrotu vodiacej lišty.
- ▶ Vodiacu lištu zavedte do rezu s plným plynom tak, aby sa nespricila.

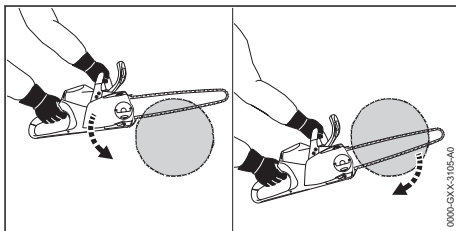

- ▶ Ozubený doraz nasad'te a použite ako bod otáčania.
- ▶ Vodiacu lištu ved'te drevom kompletne tak, aby sa ozubený doraz vždy znovu nasadil.
- ▶ Na konci rezu zachyťte váhu motorovej píly.

11.3 Vyvetvovanie

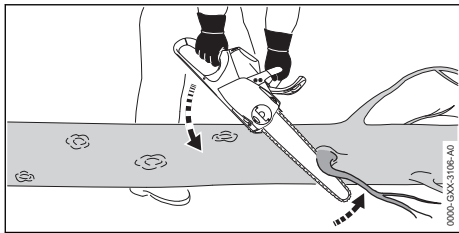

- ▶ Motorovú pílu oprite na kmeň.
- ▶ Vodiacu lištu zatlačte plným plynom pákovým pohybom proti konáru.
- ▶ Konár prepilíte hornou stranou vodiacej lišty.

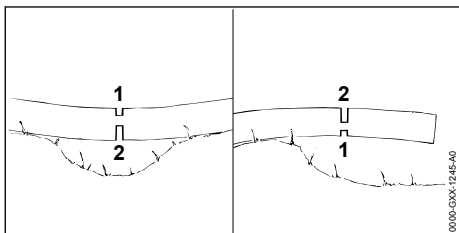

- ▶ Ak je konár pod napätím: Vykonajte odľahčovací rez (1) na strane tlaku a potom na strane ťahu prepilíte pomocou oddeľovacieho rezu (2).

11.4 Rúbanie

11.4.1 Stanovenie smeru pádu stromu a bezpečnej pozície

- ▶ Smer pádu určte tak, aby bola oblasť, do ktorej strom spadne, prázdna.

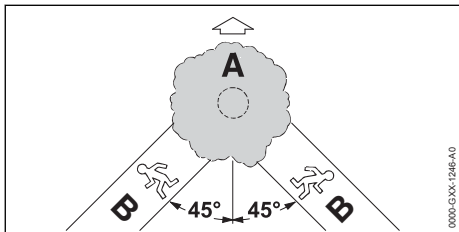

- ▶ Bezpečnú pozíciu (B) stanovte tak, aby boli splnené nasledujúce podmienky:
 - Bezpečná pozícia (B) je v 45° uhle k smeru pádu stromu (A).
 - V bezpečnej pozícii (B) nie sú prekážky.
 - Koruna stromu sa dá pozorovať.
 - Ak je bezpečná pozícia (B) na svahu, musí byť bezpečná pozícia (B) paralelná k svahu.

11.4.2 Príprava pracovného priestoru kmeňa

- ▶ Odstráňte prekážky v pracovnej oblasti na kmeni.
- ▶ Odstráňte porast na kmeni.

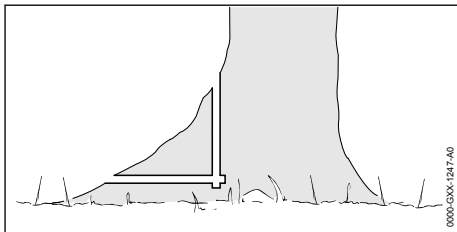

- ▶ Ak má kmeň veľké, zdravé koreňové nábehy: Koreňové nábehy najprv zvislo a potom vodorovne narežte a potom odstráňte.

11.4.3 Základy pre hlavný rez

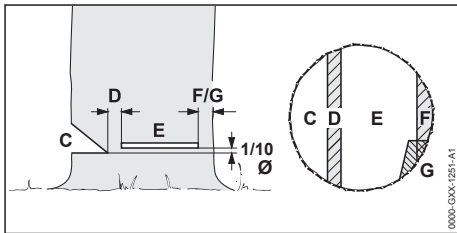

C Zásek

Zásek určuje smer pádu stromu.

D Zlomová lišta

Zlomová lišta pôsobí ako vedenie pre pád kmeňa. Zlomová lišta je široká 1/10 priemeru kmeňa.

E Hlavný rez

Hlavným rezom sa kmeň prereže. Hlavný rez leží 1/10 priemeru kmeňa (minimálne 3 cm) nad spodkom záseku.

F Bezpečnostný pás

Bezpečnostný pás podopiera strom a istí ho pred predčasným spadnutím. Bezpečnostný pás je široký 1/10 až 1/5 priemeru kmeňa.

G Prídržný pás

Prídržný pás podopiera strom a istí ho pred predčasným spadnutím. Prídržný pás je široký 1/10 až 1/5 priemeru kmeňa.

11.4.4 Zarezanie záseku

Zásek určuje smer, do ktorého spadne strom. Musia sa dodržať predpisy na sklon záseku špecifické pre krajinu.

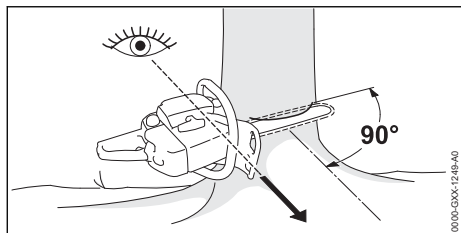

- ▶ Motorovú pílu vyrovnajte tak, aby bol zásek v pravom uhle k smeru stínania a motorová píla blízko pri zemi.
- ▶ Zarežte vodorovný spodný rez.
- ▶ Zarežte horný rez v uhle 45° k vodorovnému spodnému rezu.

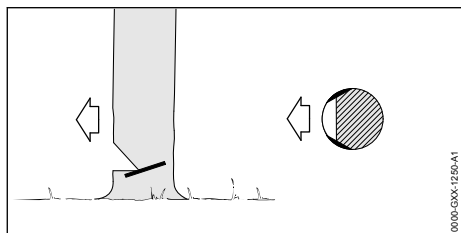

- ▶ Ak je drevo zdravé a má dlhé vlákna: Zárezy do bely zarežte tak, aby boli splnené nasledujúce podmienky:
 - Zárezy do bely sú na oboch stranách rovnaké.
 - Zárezy do bely sú vo výške spodnej strany záseku.
 - Zárezy do bely sú široké 1/10 priemeru kmeňa.
- Kmeň sa neroztrhne, keď strom spadne.

11.4.5 Zápich

Zápich je pracovná technika, ktorá je potrebná na stiahnutie.

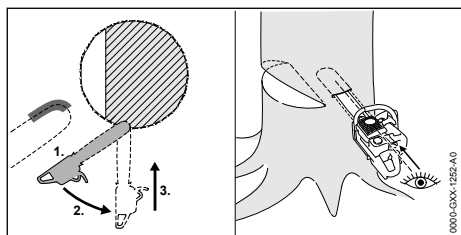

- ▶ Nasadte vodiacu lištu spodnou stranou hrotu s plným plynom.
- ▶ Zarežte, až kým nebude dvojitá šírka vodiacej lišty v kmeni.
- ▶ Natočte do pozície zápichu.
- ▶ Vodiacu lištu zapichnete.

11.4.6 Výber vhodného hlavného rezu

Výber vhodného hlavného rezu závisí od nasledujúcich podmienok:

- prirodzený sklon stromu
- tvorba konárov stromu
- poškodenia stromu
- zdravotný stav stromu
- ak je na strome sneh: zaťaženie snehom
- smer svahu
- smer vetra a rýchlosť vetra
- existujúce susedné stromy

Rozlišujú sa rôzne charakteristiky týchto podmienok. V tomto návode na obsluhu sú opísané len 2 charakteristiky.

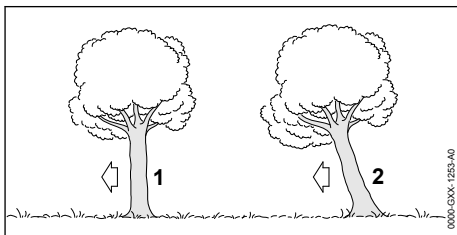

1 Normálny strom

Normálny strom stojí zvislo a má rovnomernú korunu.

2 Naklonený strom

Naklonený strom stojí šikmo a má korunu, ktorá ukazuje do smeru stínania.

11.4.7 Stínanie normálneho stromu s malým priemerom

Normálny strom sa stína hlavným rezom s bezpečnostným pásom. Tento hlavný rez sa musí vykonať, keď je priemer kmeňa menší ako skutočná rezná dĺžka motorovej píly.

- ▶ Vydajte výstrahu.

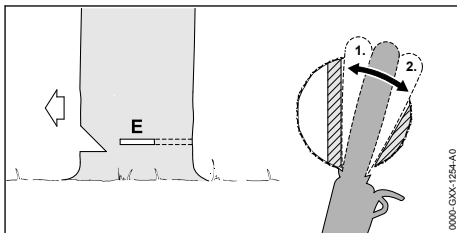

- ▶ Vodiacu lištu zapichnete do hlavného rezu, kým nebude viditeľná na druhej strane kmeňa, 11.4.5.
- ▶ Ozubený doraz nasadte za zlomovú lištu a použite ho ako otočný bod.
- ▶ Hlavný rez vytvarujte do smeru zlomovej lišty.

- ▶ Hlavný rez vytvarujte do smeru bezpečnostného pásu.

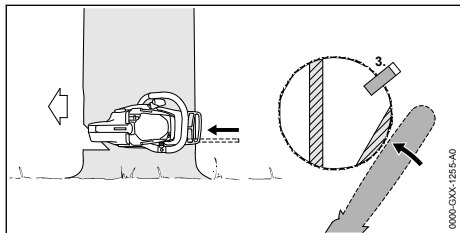

- ▶ Vložte rúbací klin. Rúbací klin sa musí hodiť k priemeru kmeňa a šírke hlavného rezu.
- ▶ Vydajte výstrahu.
- ▶ Bezpečnostný pás oddelíte s vystretými rukami a horizontálne v rovine hlavného rezu. Strom spadne.

11.4.8 Stínanie normálneho stromu s veľkým priemerom

Normálny strom sa stína hlavným rezom s bezpečnostným pásom. Tento hlavný rez sa musí vykonať, keď je priemer kmeňa väčší ako skutočná rezná dĺžka motorovej píly.

- ▶ Vydajte výstrahu.

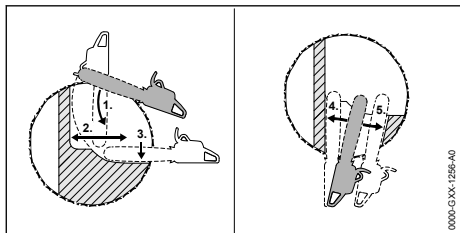

- ▶ Ozubený doraz nasadíte na výšku hlavného rezu a použijete ho ako otočný bod.
- ▶ Motorovú pílu vedte vodorovne do hlavného rezu a otočte ju tak ďaleko ako sa dá.
- ▶ Hlavný rez vytvarujte do smeru zlomovej lišty.
- ▶ Hlavný rez vytvarujte do smeru bezpečnostného pásu.
- ▶ Prejdite na protiahlú stranu kmeňa.
- ▶ Vodiacu lištu zapichnete v rovnakej úrovni do hlavného rezu.
- ▶ Hlavný rez vytvarujte do smeru zlomovej lišty.
- ▶ Hlavný rez vytvarujte do smeru bezpečnostného pásu.

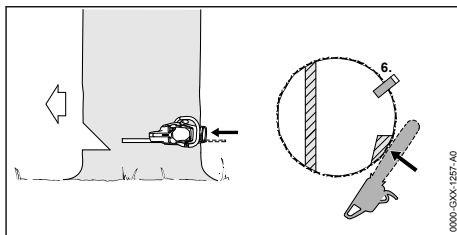

- ▶ Vložte rúbací klin. Rúbací klin sa musí hodiť k priemeru kmeňa a šírke hlavného rezu.
- ▶ Vydajte výstrahu.
- ▶ Bezpečnostný pás oddelíte s vystretými rukami a horizontálne v rovine hlavného rezu. Strom spadne.

11.4.9 Stínanie naklonených stromov s malým priemerom

Naklonený strom sa stína hlavným rezom s prídržným pásom. Tento hlavný rez sa musí vykonať, ak je priemer kmeňa menší ako skutočná dĺžka rezu motorovej píly.

- ▶ Vydajte výstrahu.

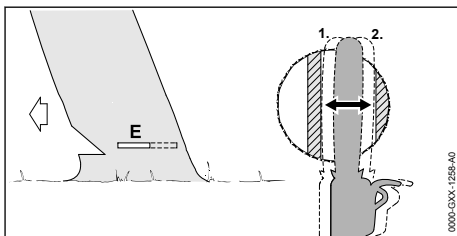

- ▶ Vodiacu lištu zapichnete do hlavného rezu, kým nebude viditeľná na druhej strane kmeňa, 11.4.5.
- ▶ Hlavný rez vytvarujte do smeru zlomovej lišty.
- ▶ Hlavný rez vytvarujte do smeru prídržného pásu.

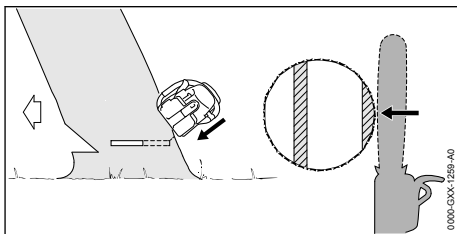

- ▶ Vydajte výstrahu.
- ▶ Prídržný pás oddelíte s vystretými rukami zvonku a šikmo hore. Strom spadne.

11.4.10 Stínanie naklonených stromov s veľkým priemerom kmeňa

Naklonený strom sa stína hlavným rezom s prídržným pásom. Tento hlavný rez sa musí vykonať, keď je priemer kmeňa väčší ako skutočná rezná dĺžka motorovej píly.

► Vydajte výstrahu.

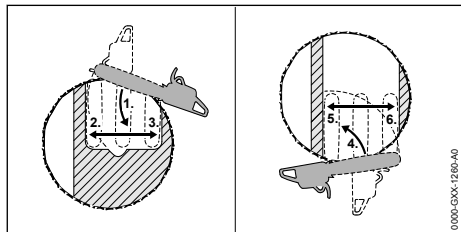

- Ozubený doraz nasadíte na výšku hlavného rezu za prídržným pásom a použijete ho ako otočný bod.
- Motorovú pílu vedte vodorovne do hlavného rezu a čo najviac ju otočte.
- Hlavný rez vytvarujte do smeru zlomovej lišty.
- Hlavný rez vytvarujte do smeru prídržného pásu.
- Prejdite na protilahlú stranu kmeňa.
- Ozubený doraz nasadíte na výšku hlavného rezu za zlomovú lištu a použijete ho ako otočný bod.
- Motorovú pílu vedte vodorovne do hlavného rezu a čo najviac ju otočte.
- Hlavný rez vytvarujte do smeru zlomovej lišty.
- Hlavný rez vytvarujte do smeru prídržného pásu.

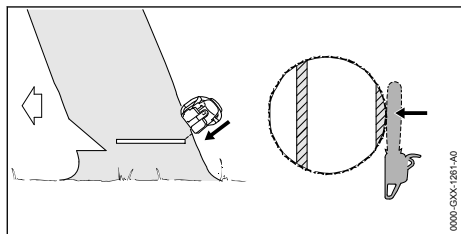

- Vydajte výstrahu.
- Prídržný pás oddelíte s vystretými rukami zvonku a šikmo hore. Strom spadne.

12 Po ukončení práce

12.1 Po ukončení práce

- Vypnite motorovú pílu, založte reťazovú brzdu a vyberte akumulátor.
- Ak je motorová píla mokrá: Motorovú pílu nechajte vyschnúť.

- Ak je akumulátor mokry: Nechajte akumulátor vyschnúť.
- Vyčistite motorovú pílu.
- Vyčistite vodiacu lištu a pílovú reťaz.
- Uvoľnite krídlovú maticu.
- Naplnacie koleso otočte o 2 otáčky proti smeru hodinových ručičiek. Pílová reťaz je uvoľnená.
- Krídlovú maticu dotiahnite.
- Ochranu reťaze nasuňte na vodiacu lištu tak, aby bola zakrytá celá vodiaca lišta.
- Vyčistite akumulátor.

13 Preprava

13.1 Preprava motorovej píly

- Vypnite motorovú pílu, založte reťazovú brzdu a vyberte akumulátor.
- Ochranu reťaze nasuňte na vodiacu lištu tak, aby bola zakrytá celá vodiaca lišta.

Nosenie motorovej píly

- Motorovú pílu noste za rúrkovú rukoväť pravou rukou tak, aby vodiaca lišta ukazovala dozadu.

Preprava motorovej píly vo vozidle

- Motorovú pílu zaistite tak, aby sa motorová píla nemohla prevrátiť ani pohybovať.

13.2 Preprava akumulátora

- Vypnite motorovú pílu, založte reťazovú brzdu a vyberte akumulátor.
- Zabezpečte, aby bol akumulátor v bezpečnom stave.
- Akumulátor zabaľte tak, aby boli splnené nasledujúce podmienky:
 - Obal nie je elektricky vodivý.
 - Akumulátor sa v obale nesmie pohybovať.
- Obal zaistite tak, aby sa nemohol pohybovať.

Akumulátor podlieha požiadavkám na prepravu nebezpečného tovaru. Akumulátor je zatriedený ako UN 3480 (lítium-iónové batérie) a bol odskúšaný podľa OSN Príručky testov a kritérií, časť III, pododsek 38.3.

Prepravné predpisy sú uvedené na stránke www.stihl.com/safety-data-sheets.

14 Skladovanie

14.1 Skladovanie motorovej píly

- Vypnite motorovú pílu, založte reťazovú brzdu a vyberte akumulátor.
- Ochranu reťaze nasuňte na vodiacu lištu tak, aby bola zakrytá celá vodiaca lišta.

- ▶ Motorovú pílu skladujte tak, aby boli splnené nasledujúce podmienky:
 - Motorová píla je mimo dosahu detí.
 - Motorová píla je čistá a suchá.
- ▶ Ak sa bude motorová píla skladovať dlhšie ako 3 mesiace: Odmontujte vodiacu lištu a pilovú reťaz.

14.2 Skladovanie akumulátora

STIHL odporúča skladovať akumulátor v stave nabitia medzi 40 % a 60 % (2 na zeleno svietiace LED diódy).

- ▶ Akumulátor skladujte tak, aby boli splnené nasledujúce podmienky:
 - Akumulátor je mimo dosahu detí.
 - Akumulátor je čistý a suchý.
 - Akumulátor je v uzavretej miestnosti.
 - Akumulátor uložte oddelene od motorovej píly a nabíjačky.
 - Akumulátor nie je v elektricky vodivom obale.
 - Akumulátor je v teplotnom rozsahu medzi -10 °C a +50 °C.

15 Čistenie

15.1 Čistenie motorovej píly

- ▶ Vypnite motorovú pílu, založte reťazovú brzdú a vyberte akumulátor.
- ▶ Motorovú pílu vyčistíte vlhkou handrou alebo rozpúšťadlom živíc STIHL.
- ▶ Vetracie štrbiny vyčistíte štetcom.
- ▶ Demontujte kryt reťazového kolesa.
- ▶ Okolie reťazového kolesa vyčistíte vlhkou handrou alebo rozpúšťadlom živíc STIHL.
- ▶ Odstráňte cudzie predmety z akumulátorovej šachty a vyčistíte akumulátorovú šachtu vlhkou handrou.
- ▶ Elektrické kontakty v akumulátorovej šachte vyčistíte štetcom alebo mäkkou kefkou.
- ▶ Namontujte kryt reťazového kolesa.

15.2 Čistenie vodiacej lišty a pilovej reťaze

- ▶ Vypnite motorovú pílu, založte reťazovú brzdú a vyberte akumulátor.
- ▶ Odmontujte vodiacu lištu a pilovú reťaz.

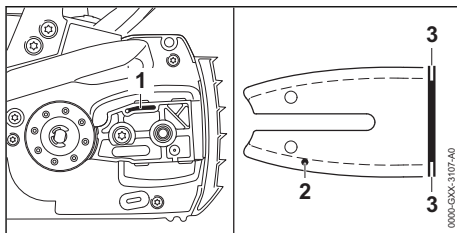

- ▶ Kanál na výstup oleja (1), vstupný otvor oleja (2) a drážku (3) vyčistíte štetcom, mäkkou kefkou alebo rozpúšťadlom živíc STIHL.
- ▶ Pilovú reťaz vyčistíte štetcom, mäkkou kefkou alebo rozpúšťadlom živíc STIHL.
- ▶ Namontujte vodiacu lištu a pilovú reťaz.

15.3 Čistenie akumulátora

- ▶ Akumulátor vyčistíte vlhkou handrou.

16 Údržba

16.1 Intervaly údržby

Intervaly údržby závisia od podmienok okolia a pracovných podmienok. STIHL odporúča nasledujúce intervaly údržby:

Reťazová brzda

- ▶ Údržbu reťazovej brzdy nechajte vykonať v nasledujúcich intervaloch prostredníctvom špecializovaného predajcu STIHL.
 - Používanie po celú pracovnú dobu: štvrtročné
 - Čiastočné používanie: polročné
 - príležitostné používanie: ročné

Týždenne

- ▶ Skontrolujte reťazové koleso.
- ▶ Skontrolujte a začistíte vodiacu lištu.
- ▶ Skontrolujte a naostríte pilovú reťaz.

Mesačne

- ▶ Olejovú nádržku nechajte vyčistiť špecializovanému predajcovi STIHL.

16.2 Začistenie vodiacej lišty

Na vonkajšej hrane vodiacej lišty sa môže tvoriť ostrina.

- ▶ Ostrinu odstráňte plochým pilníkom alebo vyrovnávačom vodiacej lišty STIHL.
- ▶ Ak vzniknú nejasnosti: Vyhľadajte špecializovaného obchodníka STIHL.

16.3 Brúsenie pilovej reťaze

Správne nabrúsenie pilovej reťaze si vyžaduje veľa cviku.

STIHL pilníky, STIHL pomôcky na brúsenie, STIHL ostriace prístroje a brožúra „Brúsenie pilových reťazí STIHL“ pomáhajú správne nabrúsiť pilový reťaz. Brožúra je dostupná na stránke www.stihl.com/sharpening-brochure.

STIHL odporúča nechať si nabrúsiť pilové reťaze prostredníctvom špecializovaného predajcu STIHL.



VAROVANIE

- Rezné zuby pilovej reťaze sú ostré. Môže dôjsť k porezaniu používateľa.
 - ▶ Noste pracovné rukavice z odolného materiálu.

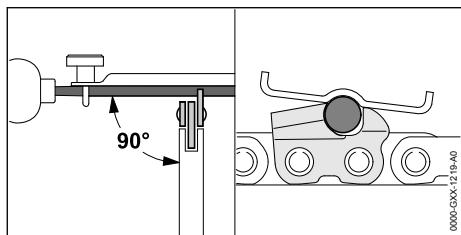

- ▶ Každý rezný zub nabrúste okrúhlym pilníkom tak, aby boli splnené nasledujúce podmienky:
 - Okrúhly pilník je vhodný na rozstup pilovej reťaze.
 - Okrúhly pilník je vedený zvnútra von.
 - Okrúhly pilník je vedený v pravom uhle k vodiacej lište.

- Uhol ostrenia 30° je dodržaný.

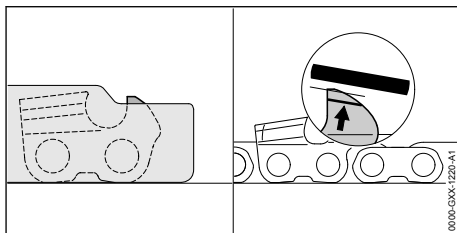

- ▶ Obmedzovače hĺbky nabrúste pomocou plochého pilníka tak, aby boli v jednej rovine s pilníkovou mierkou STIHL a paralelne k značke opotrebovania. Mierka STIHL musí byť vhodná pre rozstup pilovej reťaze.
- ▶ Ak vzniknú nejasnosti: Vyhľadajte špecializovaného predajcu STIHL.

17 Oprava

17.1 Oprava motorovej píly a akumulátora

Používateľ nemôže motorovú pílu, vodiacu lištu, pilový reťaz a akumulátor opravovať sám.

- ▶ Ak sú motorová píla, vodiaca lišta alebo pilový reťaz poškodené: Motorovú pílu, vodiacu lištu ani pilový reťaz nepoužívajte a vyhľadajte špecializovaného obchodníka STIHL.
- ▶ Ak je akumulátor pokazený alebo poškodený: Akumulátor vymeňte.

18 Odstraňovanie porúch

18.1 Odstránenie porúch motorovej píly alebo akumulátora

Porucha	LED na akumulátore	Príčina	Náprava
Motorová píla po zapnutí nenabehne.	1 LED dióda bliká na zeleno.	Stav nabitia akumulátora je príliš nízky.	▶ Akumulátor úplne nabite tak, ako je to popísané v návode na obsluhu nabíjačiek STIHL AL 101, 300, 500.
	1 LED dióda svieti na červeno.	Akumulátor je príliš teplý alebo studený.	▶ Založte reťazovú brzdu a vyberte akumulátor. ▶ Akumulátor nechajte vychladnúť alebo zohriať.
	3 LED diódy blikajú na červeno.	V motorovej píle je porucha.	▶ Založte reťazovú brzdu a vyberte akumulátor. ▶ Vyčistite elektrické kontakty v akumulátorovej šachte. ▶ Vložte akumulátor. ▶ Uvoľnite reťazovú brzdu. ▶ Zapnite motorovú pílu. ▶ Ak naďalej blikajú 3 LED diódy na červeno: Motorovú pílu nepoužívajte a vyhľadajte špecializovaného predajcu STIHL.

Porucha	LED na akumulátore	Príčina	Náprava
	3 LED diódy svietia na červeno.	Motorová píla je príliš teplá.	<ul style="list-style-type: none"> ▶ Zložte reťazovú brzdu a vyberte akumulátor. ▶ Nechajte motorovú pílu vychladnúť.
	4 LED diódy blikajú na červeno.	V akumulátore je porucha.	<ul style="list-style-type: none"> ▶ Zložte reťazovú brzdu, vyberte akumulátor a znova ho vložte. ▶ Uvoľnite reťazovú brzdu. ▶ Zapnite motorovú pílu. ▶ Ak naďalej blikajú 4 LED diódy na červeno: Akumulátor nepoužívajte a vyhľadajte špecializovaného predajcu STIHL.
		Elektrické spojenie medzi motorovou pílou a akumulátorom je prerušené.	<ul style="list-style-type: none"> ▶ Zložte reťazovú brzdu a vyberte akumulátor. ▶ Vyčistite elektrické kontakty v akumulátorovej šachte. ▶ Vložte akumulátor.
		Motorová píla alebo akumulátor sú vlhké.	▶ Motorová píla alebo akumulátor nechajte vyschnúť.
Motorová píla sa v prevádzke vypne.	3 LED diódy svietia na červeno.	Motorová píla je príliš teplá.	<ul style="list-style-type: none"> ▶ Zložte reťazovú brzdu a vyberte akumulátor. ▶ Nechajte motorovú pílu vychladnúť.
		Vyskytla sa elektrická porucha.	<ul style="list-style-type: none"> ▶ Zložte reťazovú brzdu, vyberte akumulátor a znova ho vložte. ▶ Zapnite motorovú pílu.
Doba prevádzky motorovej píly je príliš krátka.		Akumulátor nie je kompletne nabitý.	▶ Akumulátor úplne nabíjajte tak, ako je to popísané v návode na obsluhu nabíjачiek STIHL AL 101, 300, 500.
		Životnosť akumulátora bola prekročená.	▶ Akumulátor vymeňte.
V mieste rezania vystupuje dym alebo cítiť zápach spáleniny.		Pílová reťaz nie je správne naostrená.	Pílovú reťaz správne naostríte.
		V olejovej nádržke je príliš málo adhézneho oleja na pílové reťaze.	Naplňte adhézny olej na pílové reťaze.
		Mazanie reťaze dodáva príliš málo adhézneho oleja na pílové reťaze.	Motorovú pílu nepoužívajte a vyhľadajte špecializovaného predajcu STIHL.
		Pílová reťaz je napnutá príliš silno.	Pílovú reťaz správne napnite.
		Motorová píla sa nepoužíva správnym spôsobom.	Nechajte si vysvetliť správny spôsob používania a nacvičte si ho.

19 Technické údaje

19.1 Motorové píly STIHL MSA 160 C, MSA 200 C

MSA 160 C

Schválené akumulátory:

- STIHL AP
- STIHL AR

MSA 200 C

Schválené akumulátory:

- STIHL AP
- STIHL AR

- Hmotnosť bez akumulátora, vodiacej lišty a pílovej reťaze: 2,7 kg
- Maximálny objem olejovej nádržky: 210 cm³ (0,21 l)

- Hmotnosť bez akumulátora, vodiacej lišty a pílovej reťaze: 2,9 kg
- Maximálny objem olejovej nádržky: 210 cm³ (0,21 l)

Doba chodu je uvedená na stránke
www.stihl.com/battery-life.

19.2 Reťazové kolesá a rýchlosti reťazí

MSA 160 C

Môžu sa používať nasledujúce reťazové kolesá:
6-zubové pre 1/4" P

- Maximálna rýchlosť reťaze podľa ISO 11681: 16,1 m/s

MSA 200 C

Môžu sa používať nasledujúce reťazové kolesá:
7-zubové pre 1/4" P

- Maximálna rýchlosť reťaze podľa ISO 11681: 18,8 m/s

19.3 Minimálna hĺbka drážky vodiacich líšt

Minimálna hĺbka drážky závisí od rozstupu vodiacej lišty.

- 1/4" P: 4 mm

19.4 Akumulátor STIHL AP

- Technológia akumulátora: lítium-iónový
- Napätie: 36 V
- Kapacita v Ah: pozri výkonový štítok
- Obsah energie vo Wh: pozri výkonový štítok
- Hmotnosť v kg: pozri výkonový štítok
- Dovoľený teplotný rozsah pre použitie a uskladnenie: -10 °C až +50 °C

19.5 Hodnoty hluku a vibrácií

Hodnota K pre hladiny akustického tlaku je 2 dB(A). Hodnota K pre hladiny akustického výkonu je 2 dB(A). Hodnota K pre hodnoty vibrácií je 2 m/s².

STIHL odporúča nosiť ochranu sluchu.

MSA 160 C

- Hladina akustického tlaku L_{pA} meraná podľa EN 60745-2-13: 84 dB(A)
- Hladina akustického výkonu L_{WA} meraná podľa EN 60745-2-13: 95 dB(A)
- Hodnota vibrácií a_{hv} meraná podľa EN 60745-2-13:
 - Ovládacia rukoväť: 2,9 m/s²
 - Rúrková rukoväť: 2,7 m/s²

MSA 200 C

- Hladina akustického tlaku L_{pA} meraná podľa EN 60745-2-13: 84 dB(A)
- Hladina akustického výkonu L_{WA} meraná podľa EN 60745-2-13: 95 dB(A)
- Hodnota vibrácií a_{hv} meraná podľa EN 60745-2-13:
 - Ovládacia rukoväť: 3,9 m/s²
 - Rúrková rukoväť: 4,6 m/s²

Uvedené hodnoty vibrácií boli namerané podľa normovanej skúšobnej metódy a je možné ich použiť na porovnanie elektrických zariadení. Skutočne sa vyskytujúce hodnoty vibrácií môžu byť odlišné od uvedených hodnôt v závislosti od spôsobu použitia. Uvedené hodnoty vibrácií sa môžu použiť na prvé odhadnutie vibračného zaťaženia. Skutočné vibračné zaťaženie sa musí odhadnúť. Pri tom sa môžu zohľadniť aj časy, v ktorých je elektrické zariadenie vypnuté, a časy, v ktorých je síce zapnuté, ale beží bez zaťaženia.

Informácie na splnenie smernice pre zamestnávateľov o vibráciách 2002/44/ES sú uvedené na stránke www.stihl.com/vib.

19.6 REACH

REACH označuje nariadenie ES pre registráciu, hodnotenie a autorizáciu chemikálií.

Informácie na splnenie Nariadenia REACH sú uvedené na stránke www.stihl.com/reach.

20 Kombinácie vodiacich líšt a pílových reťazí

20.1 Motorové píly STIHL MSA 160 C, MSA 200 C

Rozstup	Hrúbka vodiacich článkov/šírka drážky	Dĺžka	Vodiaca lišta	Počet zubov na hviezdi	Počet vodiacich článkov	Pílová reťaz
1/4" P	1,1 mm	25 cm	Rollomatic E Mini	8	56	71 PM3 (typ 3670)
		30 cm			64	
		35 cm			72	

Rozstup	Hrúbka vodiacich článkov/šírka drážky	Dĺžka	Vodiaca lišta	Počet zubov na hviezdičci	Počet vodiacich článkov	Pílová reťaz
Rezná dĺžka vodiacej lišty závisí od použitej motorovej píly a pílovej reťaze. Skutočná rezná dĺžka vodiacej lišty môže byť menšia ako uvedená dĺžka.						

21 Náhradné diely a príslušenstvo

21.1 Náhradné diely a príslušenstvo

STIHL Tieto symboly označujú originálne náhradné diely STIHL a originálne príslušenstvo STIHL.

STIHL odporúča používanie originálnych náhradných dielov STIHL a príslušenstva značky STIHL.

Náhradné diely a príslušenstvo iných výrobcov nemôžu byť spoločnosťou STIHL odborne posudzované z hľadiska spoľahlivosti, bezpečnosti a vhodnosti aj napriek vykonávanému sledovaniu trhu a STIHL nemôže za ich použitie ručiť.

Originálne náhradné diely STIHL a originálne príslušenstvo STIHL sú dostupné u špecializovaného predajcu značky STIHL.

22 Likvidácia

22.1 Likvidácia motorovej píly a akumulátora

Informácie o likvidácii dostanete u špecializovaného predajcu STIHL.

► Motorovú pílu, vodiacu lištu, pílovú reťaz, akumulátor, príslušenstvo a obal zlikvidujte podľa predpisov a ekologicky.

23 EÚ vyhlásenie o zhode

23.1 Motorové píly STIHL MSA 160 C, MSA 200 C

ANDREAS STIHL AG & Co. KG
Badstraße 115
D-71336 Waiblingen

Nemecko

vyhlasuje na vlastnú zodpovednosť, že

- Druh konštrukcie: Akumulátorová motorová píla
- Firemná značka: STIHL
- Typ: MSA 160 C, sériové ident. číslo: 1250
- Typ: MSA 200 C, sériové ident. číslo: 1251

zodpovedá príslušným ustanoveniam smerníc 2011/65/EÚ, 2006/42/ES, 2014/30/EÚ a

2000/14/ES a výrobok bol vyvinutý a vyrobený v súlade s verziami nasledujúcich noriem platnými k dátumu výroby: EN 55014-1, EN 55014-2, EN 60745-1 a EN 60745-2-13.

Preskúšanie konštrukčného vzoru ES podľa smernice 2006/42/ES, článok 12.3(b) bolo vykonané v inštitúte: VDE Prüf- u. Zertifizierungsinstitut (NB 0366), Merianstraße 28, 63069 Offenbach, Nemecko
– Číslo certifikácie: 40040600 MSR

Pri zisťovaní nameranej a zaručenej hladiny akustického výkonu sa postupovalo podľa smernice 2000/14/ES, dodatok V.

MSA 160 C

- Nameraná hladina akustického výkonu: 97 dB(A)
- Zaručená hladina akustického výkonu: 99 dB(A)

MSA 200 C

- Nameraná hladina akustického výkonu: 96 dB(A)
- Zaručená hladina akustického výkonu: 98 dB(A)

Technické dokumenty sú uschované na oddelení schvaľovania výrobkov spoločnosti ANDREAS STIHL AG & Co.

Rok výroby, krajina pôvodu a číslo stroja sú uvedené na motorovej píle.

Waiblingen, 03.02.2020

ANDREAS STIHL AG & Co. KG



v zastúpení

Dr. Jürgen Hoffmann, Vedúci oddelenia pre zabezpečenie údajov, predpisov a schvaľovania výrobkov

24 Všeobecné bezpečnostné pokyny pre elektrické náradie

24.1 Úvod

Táto kapitola reprodukuje predformulované, všeobecné bezpečnostné pokyny, ktoré sú uvedené v norme EN/IEC 62841 pre ručne vedené motorové elektrické náradie.

STIHL musí tieto texty vytlačiť.

Bezpečnostné pokyny na zabránenie zásahu elektrickým prúdom uvedené v časti „Elektrická bezpečnosť“ nie sú použiteľné pre akumulátorové produkty STIHL.



VAROVANIE

- **Prečítajte si všetky bezpečnostné pokyny, predpisy, obrázky a technické údaje, ktoré sa nachádzajú na tomto elektrickom náradí.** Zanedbanie dodržiavania nasledujúcich pokynov môže spôsobiť zásah elektrickým prúdom, požiar a/alebo ťažké poranenia. **Všetky bezpečnostné pokyny a predpisy uschovajte na budúce použitie.**

Pojem „Elektrické náradie“ používaný v bezpečnostných pokynoch sa vzťahuje na elektrické náradie napájané zo siete (so sieťovým káblom) a na elektrické náradie napájané akumulátorom (bez sieťového kábla).

24.2 Bezpečnosť pracoviska

- a) **Pracovisko vždy udržiavajte čisté a dobre osvetlené.** Neporiadok alebo neosvetlené priestory pracoviska môžu mať za následok úrazu.
- b) **Nepracujte s týmto elektrickým náradím v prostredí ohrozenom výbuchom, v ktorom sa nachádzajú horľavé kvapaliny, plyny alebo prach.** Elektrické náradie vytvára iskry, ktoré by mohli prach alebo pary zapáliť.
- c) **Nedovoľte deťom a iným osobám, aby sa počas používania elektrického náradia zdržiavali v blízkosti pracoviska.** Pri odpútaní pozornosti môžete stratiť kontrolu nad elektrickým náradím.

24.3 Elektrická bezpečnosť

- a) **Zástrčka prívodného kábla elektrického náradia musí byť vhodná pre použitú zásuvku.** Zástrčka sa v žiadnom prípade nesmie nijako meniť. Spoločne s uzemneným elektrickým náradím nepoužívajte žiadne zástrčkové

adaptéry. Nezmenené zástrčky a vhodné zásuvky znižujú riziko úrazu elektrickým prúdom.

- b) **Vyhýbajte sa telesnému kontaktu s uzemnenými povrchovými plochami, ako sú napr. rúry, vykurovacie telesá, sporáky a chladničky.** Keby by bolo vaše telo uzemnené, hrozí zvýšené riziko úrazu elektrickým prúdom.
- c) **Chráňte elektrické náradie pred účinkami dažďa a vlhkosti.** Vniknutie vody do elektrického náradia zvyšuje riziko úrazu elektrickým prúdom.
- d) **Prívodný kábel nepoužívajte mimo určeného účelu.** Prívodný kábel nikdy nepoužívajte na nosenie, ťahanie alebo na vyťahovanie zo zásuvky. Zabezpečte, aby sa prívodný kábel nedostal do blízkosti horúceho telesa, ani do kontaktu s olejom, ostrými hranami alebo pohybujúcimi sa časťami. Poškodené alebo zauzlené prívodné káble zvyšujú riziko úrazu elektrickým prúdom.
- e) **Keď pracujete s elektrickým náradím vonku, používajte len také predlžovacie káble, ktoré sú schválené aj na používanie vo vonkajšom prostredí.** Použitie predlžovacieho kábla, ktorý je vhodný na používanie vo vonkajšom prostredí, znižuje riziko úrazu elektrickým prúdom.
- f) **Ak sa nedá vyhnúť použitiu elektrického náradia vo vlhkom prostredí, použite prúdový chránič pre chybový prúd.** Použitie prúdového chrániča pre chybový prúd znižuje riziko úrazu elektrickým prúdom.

24.4 Bezpečnosť osôb

- a) **Buďte ostražití, sústreďte sa na to, čo robíte a k práci s elektrickým náradím pristupujte s rozumom.** Nepracujte s elektrickým náradím nikdy vtedy, keď ste unavení, alebo keď ste pod vplyvom drog, alkoholu alebo liekov. Malý okamih nepozornosti môže mať pri používaní elektrického náradia za následok vážne poranenia.
- b) **Noste osobné ochranné prostriedky a používajte vždy ochranné okuliare.** Používanie osobných ochranných prostriedkov, ako sú maska proti prachu, protišmyková bezpečnostná obuv, ochranná prilba alebo ochrana sluchu, v závislosti od druhu a spôsobu použitia elektrického náradia znižuje riziko poranení.
- c) **Vyhýbajte sa neúmyselnému uvedeniu do prevádzky.** Pred zasunutím zástrčky do zásuvky

- a/alebo pred pripojením akumulátora, pred uchopením alebo prenášaním elektrického náradia sa vždy presvedčte, či je elektrické náradie vypnuté.** Ak budete mať pri prenášaní elektrického náradia prst na vypínači, alebo ak elektrické náradie pripojíte na elektrickú sieť zapnuté, môže to mať za následok úraz.
- d) **Skôr ako elektrické náradie zapnete, odstráňte z neho nastavovacie nástroje alebo kľúče na skrutky.** Nástroj alebo kľúč, ktorý sa nachádza v rotujúcej časti elektrického náradia, môže spôsobiť poranenia.
- e) **Vyhýbajte sa abnormálnym polohám tela.** Zabezpečte si pevný postoj a neprestajne udržiavajte rovnováhu. Takto budete môcť elektrické náradie v neočakávaných situáciách lepšie kontrolovať.
- f) **Pri práci noste vhodný odev. Nenoste široké odevy a nemajte na sebe šperky.** Vyvarujte sa toho, aby sa vaše vlasy a odev dostali do blízkosti pohybujúcich sa dielov. Voľný odev, šperky alebo dlhé vlasy môžu byť zachytené pohybujúcimi sa dielmi.
- g) **Ak sa dajú namontovať zariadenia na odsávanie a zachytávanie prachu, musia sa pripojiť a správne použiť.** Používanie odsávacieho zariadenia môže znížiť riziko ohrozenia zdravia prachom.
- h) **Neuspokojte sa s nesprávnym chápaním bezpečností a neprekráčajte bezpečnostné pravidlá pre elektrické náradia, aj keď poznáte elektrické náradie na základe častého používania.** Nedbanlivé konanie môže v zlomku sekundy viesť k ťažkým zraneniam.
- neúmyselnému spusteniu elektrického náradia.
- d) **Nepoužívané elektrické náradie uschovávajúte tak, aby bolo mimo dosahu detí. Nedovoľte používať elektrické náradie osobám, ktoré s ním nie sú dôverne oboznámené alebo ktoré si neprečítali tieto predpisy.** Elektrické náradie je nebezpečné vtedy, keď ho používajú nesúhlasné osoby.
- e) **Starajte sa o elektrické náradie a diely použitých nástrojov starostlivo. Kontrolujte, či pohyblivé diely bezchybne fungujú alebo či neblokujú, či nie sú zlomené alebo tak poškodené, že by mohli negatívne ovplyvňovať správnu funkciu elektrického náradia. Pred použitím elektrického náradia nechajte poškodené súčiastky opraviť.** Veľa úrazov bolo spôsobených nedostatočnou údržbou elektrického náradia.
- f) **Rezné nástroje udržiavajte ostré a čisté.** Starostlivo ošetrované rezné nástroje s ostrými reznými hranami majú menšiu tendenciu k zablokovaniu a ľahšie sa dajú viesť.
- g) **Používajte elektrické náradie, prídavný nástroj a všetky ostatné nástroje a pod. podľa týchto predpisov. Pri práci zohľadnite pracovné podmienky a činnosť, ktorú budete vykonávať.** Používanie elektrického náradia na iný účel ako na predpísané použitie môže viesť k nebezpečným situáciám.
- h) **Udržiavajte rukoväti a ich plochy v čistom a suchom stave, neznečisťte od oleja a tuku.** Šmyklivé rukoväti a ich plochy nedovoľujú bezpečnú obsluhu a kontrolu elektrického náradia v nepredvídateľných situáciách.

24.5 Používanie elektrického náradia a manipulácia s ním

- a) **Elektrické náradie nepreťažujte. Používajte také elektrické náradie, ktoré je určené pre daný druh práce.** Pomocou vhodného elektrického náradia budete pracovať lepšie a bezpečnejšie v uvedenom rozsahu výkonu náradia.
- b) **Nepoužívajte nikdy také elektrické náradie, ktoré má chybný vypínač.** Elektrické náradie, ktoré sa už nedá zapnúť alebo vypnúť, je nebezpečné a treba ho dať opraviť.
- c) **Skôr ako začnete náradie nastavovať, vymieňať diely vloženého nástroja alebo skôr ako náradie odložíte, vždy vytiahnite zástrčku zo zásuvky a/alebo odstráňte vyberateľný akumulátor.** Toto preventívne opatrenie zabraňuje

24.6 Používanie akumulátorového náradia a manipulácia s ním

- a) **Nabíjajte akumulátory iba nabíjačkami, ktoré sú odporúčané výrobcom.** V dôsledku nabíjačky, ktorá je určená pre určitý typ akumulátorov, hrozí nebezpečenstvo požiaru, ak je používaná s inými akumulátormi.
- b) **V elektrickom náradí používajte iba k tomu určené akumulátory.** Použitie iných akumulátorov môže viesť k poraneniam a požiarom.
- c) **Nepoužívaný akumulátor uchovávajúte mimo dosahu kancelárskych sponiek, mincí, kľúčov, klincov, skrutičiek alebo iných drobných kovových predmetov, ktoré môžu spôsobiť premostenie kontaktov.** Skrat medzi kontaktmi akumulátora môže mať za následok popálenie alebo požiar.

- d) **Pri nesprávnom používaní môže kvapalina z akumulátora vytecť. Zabráňte kontaktu s ňou. Pri náhodnom kontakte opláchnite vodou. Pokiaľ kvapalina vnikne do očí, navštívte aj lekára.** Vytekajúca akumulátorová kvapalina môže spôsobiť podráždenie pokožky alebo popáleniny.
- e) **Nepoužívajte poškodené alebo zmenené akumulátory.** Poškodené alebo zmenené akumulátory sa môžu správať nepredvídateľne a môžu viesť k vzniku požiaru, explózie alebo nebezpečenstvu zranenia.
- f) **Akumulátor nevystavujte ohňu ani príliš vysokým teplotám.** Oheň alebo teploty nad 130 °C (265 °F) môžu vyvolať explóziu.
- g) **Dodržiavajte všetky pokyny na nabíjanie a nikdy nenabíjajte akumulátor alebo akumulátorové náradie mimo teplotného rozsahu uvedeneho v návode na obsluhu.** Nesprávne nabíjanie alebo nabíjanie mimo dovoleného teplotného rozsahu môže akumulátor zničiť a zvýšiť riziko vzniku požiaru.

24.7 Servis

- a) **Opravou elektrického náradia poverte vždy len kvalifikovaný odborný personál, ktorý používa iba originálne náhradné diely.** Tým sa zabezpečí, že bezpečnosť elektrického náradia zostane zachovaná.
- b) **Nikdy nevykonávajte údržbu poškodeného akumulátora.** Všetky údržby akumulátorov by sa mali uskutočniť prostredníctvom výrobcu alebo splnomocneného zákaznického servisu.

24.8 Bezpečnostné pokyny pre reťazové píly

Všeobecné bezpečnostné pokyny pre reťazové píly

- a) **Keď píla beží, nepribližujte sa k pílovej reťazi žiadnou časťou tela. Pred spustením píly sa presvedčte, či sa pílová reťaz ničoho nedotýka.** Pri práci s reťazovou pilou môže malý okamih nepozornosti mať za následok to, že pílová reťaz zachytí odev alebo niektorú časť tela.
- b) **Reťazovú pílu držte vždy pravou rukou za zadnú rukoväť a ľavou rukou za prednú rukoväť.** Držanie reťazovej píly v opačnom pracovnom postavení zvyšuje riziko poranení a nesmie sa aplikovať.
- c) **Držte reťazovú pílu len za izolované plochy rukovätí, pretože pílová reťaz sa môže dostať**

do kontaktu so skrytými elektrickými vedeniami. Kontakt pílovej reťaze s vedením pod prúdom môže spôsobiť, že sa dostanú pod prúd aj kovové súčiastky náradia, čo môže spôsobiť zásah elektrickým prúdom.

- d) **Noste ochranu očí. Odporúča sa aj ďalšie ochranné vybavenie pre sluch, hlavu, ruky, nohy a chodidlá.** Vhodný ochranný odev znižuje nebezpečenstvo poranenia spôsobené poletujúcim trieskovým materiálom a náhodným kontaktom s pílovou reťazou.
- e) **Nepracujte s reťazovou pilou na strome, rebriku, zo strechy alebo na nestabilnej ploche.** Pri prevádzke na týchto miestach hrozí nebezpečenstvo poranenia.
- f) **Zabezpečte si vždy pevný postoj a prevádzkujte reťazovú pílu len vtedy, keď stojíte na pevnom, bezpečnom a rovnom podklade.** Šmyklavý podklad alebo nestabilné plochy na státie môžu viesť k strate kontroly nad reťazovou pilou.
- g) **Pri rezaní konára pod napätím rátajte s tým, že sa odpruží smerom späť.** Keď sa toto napätie uvoľní do vlákien dreva, môže napnutý konár trafiť obsluhujúcu osobu a/alebo môže dôjsť k strate kontroly nad reťazovou pilou.
- h) **Mimoriadne opatrne postupujte pri rezaní podrastu a mladých stromčekov.** Tento tenký materiál sa môže v pílovej reťazi zachytiť a udríeť vás alebo môžete stratiť rovnováhu.
- i) **Prenášajte reťazovú pílu za prednú rukoväť, vo vypnutom stave, pílovú reťaz odvrátenú od tela. Pri preprave alebo skladovaní reťazovej píly vždy navlečte ochranný kryt.** Starostlivé zaobchádzanie s reťazovou pilou znižuje pravdepodobnosť neúmyselného dotyku s bežiacou pílovou reťazou.
- j) **Dodržiavajte pokyny na mazanie, napájanie reťaze a výmenu vodiacej lišty a pílovej reťaze.** Neodborne napnutá alebo namazaná reťaz sa môže buď pretrhnúť alebo sa zvýši riziko spätného rázu.
- k) **Pílte len drevo. Používajte reťazovú pílu len na také práce, na ktoré je určená. Príklad: Nepoužívajte reťazovú pílu na rezanie kovu, plastov, muriva alebo stavebných materiálov, ktoré nie sú vyrobené z dreva.** Použitie reťazovej píly nezodpovedajúce stanovenému použitiu môže viesť k nebezpečným situáciám.
- l) **Nepokúšajte sa plíliť strom, kým ste dôkladne neporozumeli rizikám a spôsobom ich predchádzania.** Pri pílení stromu môže dôjsť k ťaž-

kým poraneniam lietotāja vai apmēģinātāja apmēģinātāja laikā.

- m **Dodriāvijiet vāsetķķ pokynny, keĶ motorovū pūlu) Ķistīte od nahromadenūho zvyāskovūho materiālu, uskladnūjete alebo vykonāvete ūdrzbovū prāce. Uistīte sa, ųe je vypināĶ vū vypnutej polohe a ųe je akumulātor oddeleny. NeoĶākāvanū spūstenie motorovej pūly poĶas jej Ķistēnā od zvyāskovūho materiālu alebo poĶas vykonāvanā ūdrzbovūh prāĶ spūsobit' t'āųķķ poranenā.**

24.9 PrĶīny a zabrānenie spātnūmu rāzu

Spātny rāz sa mūųe vysķytnūt' vtedy, keĶ sa hrot vodiacej liāšķy dotķne nejakeķo predmetu, alebo keĶ sa drevo ohne a pūlovā reĶaze sa v reze zabloķuje.

Dotķ hrotom vodiacej liāšķy mūųe mat' v nieķtūryĶh prāpadoĶh za nāsledok neoĶākāvanū reakĶiu smerūjūcu dozadu, pri ķtovej sa vodiaca liāšķa vķmŗstī smerom hore a smerom k obsķuhūjūcej osobe.

Zabķokovanie pūlovej reĶaze nā hornej hrane vodiacej liāšķy mūųe liāšķu prudķo vķmŗstī' smerom k obsķuhūjūcej osobe.

KaĶdā z tūĶhto reakĶiū mūųe mat' za nāsledok strātu ķontroly nād pūlu, nāsledķom Ķoho by ste sa mohlī t'āųķķ zranīt'. NespolieĶajte sa vūlūĶne iba nā tie bezpeĶnostnū zariadenā, ķtorū sū sūĶĶastūo ķonstrūķcie reĶazovej pūly. Ako pouzīvāteļ reĶazovej pūly by ste mali vyķonat' rozķlīĶnū opatrenā, aby ste mohlī pracovat' bez ūrazov a poranenī.

Spātny rāz vznikā nāsledķom nesprāvneho alebo ķhybnūho pouzīvanā elektrīķķho nārādā.

Vħodnūmi preventīvnūmi opatrenāmi, ķtorū popisuje mē nāsledūjūĶom tekste, mū moųno zabrānit':

- **Drzķte reĶazovū pūlu pevne oboma rukami, prīĶom palce a prasty obopīnājū rukovāti reĶazovej pūly. Telo a ruky dajte do takej polohe, v ķtovej budete mūĶt' nāļķķpāše odolāt' silām spātnūho rāzu.** V prāpade uskutoĶnenā vħodnūh opatrenī mūųe obsķuhūjūca osoba sily spātnūho rāzu zvlādnūt'. ReĶazovū pūlu nķķdy nepūāstājte z rūķ.
- **Vyħybājte sa abnormāļnej polohe tela a nepīļte vū vūāķķ nād ramenami.** Tūm sa zabrānī neūmyselnūmu dotķķy s hrotom liāšķy a umoųnī sa ļķpāša ķontrola reĶazovej pūly v neoĶākāvanūh sītūāĶiĶāĶh.

- **Pouzīvājte vūlūĶne iba vūrobķom predpīsanū nāhradnū liāšķy a pūlovū reĶaze.** Nesprāvne nāhradnū liāšķy a pūlovū reĶaze mūųo mat' za nāsledok rozķrķtnutie reĶaze a/alebo vyķolat' spātny rāz.
- **Dodriāvijate pokynny vūrobķo nā ostrenie a ūdrzķu pūlovej reĶaze.** Prīļiā nīzķķ obmedzovāĶķ hībķķ zvyāšūjū moųnoā vķznķķ spātnūho rāzu.

Saturs

1	Priekāvārds.....	57
2	InformāĶija par ųo lietoāanas instrukĶiju... 58	58
3	Pārāskats.....	58
4	Droāiķbas norādījumi.....	59
5	Motorzāģa sagatavoāana darbam.....	66
6	Motorzāģa montāģa.....	66
7	Ķēdes bremzes bloķēāana un atļaiāana... 69	69
8	Akumulātorā ievītoāana.....	69
9	Motorzāģa ieslēģāana un izslēģāana.....	70
10	Motorzāģa un akumulātorā pārbaude.....	70
11	Strādāāana ar motorzāģi.....	71
12	PēĶ darba.....	75
13	Transportēāana.....	75
14	Uzģlabāāana.....	76
15	Tīrīāana.....	76
16	Apķope.....	76
17	Remonts.....	77
18	Traulēķķjumu novērāāana.....	77
19	Tehniskie dati.....	78
20	Vadliēzķu un zāģa ķēģķū ķombīnāĶijas.....	79
21	Rezerves daļas un pīederumi.....	80
22	Utilizēāana.....	80
23	ES atbīlāstības deklarāĶija.....	80
24	Viāpārēģķe droāiķbas norādījumi darbam ar elektroinstrumentiem.....	80

1 Priekāvārds

Cienītais ķlient, cienījamā ķliente!

Mēs priecājamies, ka esat izvēļģies STIHL. Mēs atģistām un raķoķam savus augstākās ķvalitātes izstrādāķumus atbīlāstī' savu ķlientu prasībām. Šādi rodas izstrādāķumi, kas ir īpaāi uzticami arī smagos apstāķļos.

STIHL nodroāina arī augstāķo servisa ķvalitāti. Mūsu tirģotāģi garantē profesionāļos ķonsultāĶijas un apmāĶību, kā arī vīāpntveroāu tehnisku apķalpoāanu.

STIHL vienmēr ilgķpēģķģu un atbīdģģu rūpēģas par dabu. Šī lietoāanas instrukĶija sniedz ķums atbāļstū, lai ķūs ilgģtoāi, droāi un vīdeī draudzģģģ varētu lietot savu STIHL Produkt raķoķķjumu.

Mēs pateicamies par jūsu uzticību un vēlam jums izdošanos ar jūsu STIHL izstrādājumu.

M. S. Stihl

Dr. Nikolas Stihl

SVARĪGI! PIRMS LIETOŠANAS IZLASIET UN SAGLABĀJIET.

2 Informācija par šo lietošanas instrukciju

2.1 Spēkā esošie dokumenti

Ir spēkā vietējie drošības noteikumi.

- Papildus šai lietošanas pamācībai izlasiet, izprotiet un saglabājiēt šos dokumentus:
 - Akumulatora STIHL AR lietošanas instrukcija
 - „Jostas soma AP ar pieslēguma kabeli“ lietošanas instrukcija
 - Akumulatora STIHL AP drošības norādījumi
 - Lādētāju STIHL AL 101, 300, 500 lietošanas instrukcija
 - Drošības informācija par STIHL akumulatoriem un produktiem ar iebūvētu akumulatoru: www.stihl.com/safety-data-sheets.

2.2 Brīdinājuma norāžu apzīmēšana tekstā



BĪSTAMI

- Norāde sniedz informāciju par apdraudējamam, kas rada smagas traumas vai izraisa nāvi.
 - Minētās darbības var novērst smagas traumas vai nāvi.



BRĪDINĀJUMS

- Norāde sniedz informāciju par apdraudējamam, kas var izraisīt smagas traumas vai nāvi.
 - Minētās darbības var novērst smagas traumas vai nāvi.

NORĀDĪJUMS

- Norāde sniedz informāciju par apdraudējamam, kas var izraisīt mantiskos bojājumus.
 - Minētās darbības var novērst mantiskos bojājumus.

2.3 Simboli tekstā



Šis simbols sniedz norādi uz nodaļu šajā lietošanas instrukcijā.

3 Pārskats

3.1 Motorzāģis un akumulators

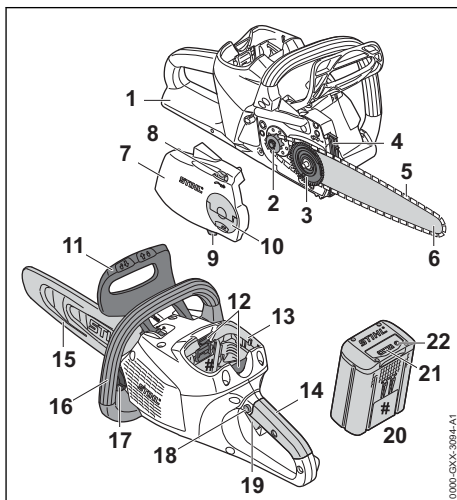

- 1 Aizmugurējais rokas aizsargs**
Aizmugurējais rokas aizsargs aizsargā labās puses roku pret kontaktu ar nomestu vai pārplisušu zāģa ķēdi.
- 2 Ķēdes rats**
Ķēdes rats nodrošina zāģa ķēdes piedziņu.
- 3 Sprieģošanas paplāksne**
Sprieģošanas paplāksne pārvieto vadsliedi un šādi nosprieģo un atsprieģo zāģa ķēdi.
- 4 Robainais aizturis**
Robainais aizturis darba laikā balsta motorzāģi pret koku.
- 5 Zāģa ķēde**
Zāģa ķēde zāģē koku.
- 6 Vadsliede**
Vadsliede vada zāģa ķēdi.
- 7 Ķēdes rata pārsegs**
Ķēdes rata pārsegs paredzēts ķēdes rata pārsegšanai, un tā nostiprina vadsliedi pie motorzāģa.
- 8 Spriegotājkrats**
Spriegotājkrats nodrošina ķēdes sprieģojuma iestatīšanu.
- 9 Ķēdes atbalsts**
Ķēdes atbalsts uztver nomestu vai pārplisušu zāģa ķēdi.

10 Spārmuzgrieznis

Spārmuzgrieznis nostiprina ķēdes rata pārsegu pie motorzāga.

11 Priekšējais rokas aizsargs

Priekšējais rokas aizsargs aizsargā kreiso roku no kontakta ar zāga ķēdi, tas ir paredzēts ķēdes bremzes ieslēgšanai un atsitiena gadījumā tas automātiski aktivizē ķēdes bremzes.

12 Bloķēšanas svira

Bloķēšanas svira notur akumulatoru akumulatora nodalījumā.

13 Akumulatora nodalījums

Akumulatora nodalījumā tiek ievietots akumulators.

14 Vadības rokturis

Vadības rokturis paredzēts motorzāga vadībai, turēšanai un vadīšanai.

15 Ķēdes aizsargs

Ķēdes aizsargs aizsargā pret kontaktu ar zāga ķēdi.

16 Roktura caurule

Roktura caurule ir paredzēta motorzāga turēšanai, virzīšanai un pārnēsāšanai.

17 Eļļas tvertnes vāks

Eļļas tvertnes vāks noslēdz eļļas tvertni.

18 Bloķēšanas poga

Bloķēšanas poga atbloķē slēdža sviru.

19 Slēdža svira

Slēdža svira ieslēdz un izslēdz motorzāgi.

20 Akumulators

Akumulators nodrošina motorzāgi ar enerģiju.

21 Gaismas diodes

Gaismas diodes rāda akumulatora uzlādes līmeni un traucējumus.

22 Taustiņš

Taustiņa nospiešanas rezultātā iedegas gaismas diodes uz akumulatora.

Identifikācijas datu plāksnīte ar iekārtas numuru**3.2 Simboli**

Simboli var atrasties uz motorzāga un akumulatora un tie nozīmē sekojošo:

 Šis simbols norāda zāga ķēdes kustības virzienu.

 + Pagrieziet šajā virzienā, lai nospriegotu ķēdi.

 Šis simbols apzīmē zāga ķēdes eļļas tvertni.

 Ķēdes bremze tiek ieslēgta šajā virzienā.

 Ķēdes bremze tiek atbrīvota šajā virzienā.

 1 gaismas diode deg sarkanā krāsā. Akumulators ir pārāk silts vai auksts.

 4 gaismas diodes mīrgo sarkanā krāsā. Radies akumulatora traucējums.

 Vadslīdes garums, kuru atļauts izmantot.

 Garantētais skaņas jaudas līmenis saskaņā ar direktīvu 2000/14/EK, mērvienība: dB(A), lai varētu salīdzināt ražojumu trokšņu emisijas.

 Dati līdzās simbolam norāda par akumulatoru enerģijas tilpumu atbilstoši šūnu ražotāja specifikācijai. Lietderīgā energoietilpība ir mazāka.

 Neizmetiet ražojumu sadzīves atkritumos.

4 Drošības norādījumi**4.1 Brīdinājuma simboli**

Brīdinājuma simboli uz motorzāga vai akumulatora nozīmē:

 Ievērojiet drošības norādījumus un to pasākumus.

 Izlasiet, izprotiet un saglabājiet lietošanas pamācību.

 Valkājiet aizsargbrilles un aizsargķiveri.

 Ievērojiet drošības norādījumus par atsitieni un to pasākumus.

 Darba pārtraukumu, transportēšanas, glabāšanas, apkopes vai remonta laikā izņemiet akumulatoru.

 Aizsargājiet akumulatoru no karstuma un atklātas liesmas.

 Nemērciet akumulatoru šķidrumos.



Levērojiet pieļaujamo akumulatora temperatūras diapazonu.

4.2 Nosacījumiem atbilstīga lietošana

Motorzāģis STIHL MSA 160 C vai motorzāģis MSA 200 C ir paredzēts neliela stumbra diametra koku zāģēšanai, koku gāšanai un atzarošanai, kā arī koku kopšanai mājas tuvumā.

Motorzāģi varat izmantot arī lietū.

Šim motorzāģim enerģiju nodrošina akumulators STIHL AP vai akumulators STIHL AR.

Ja nepieciešams strādāt uz drošām sastatnēm, motorzāģi atļauts izmantot tikai kopā ar tieši tam piestiprinātu akumulatoru STIHL AP.

▲ BRĪDINĀJUMS

- Akumulatori, kurus STIHL nav atļāvis lietot motorzāģim, var radīt ugunsgrēkus un sprādzienus. Iespējamās smagas traumas vai pat nāve un mantiskie bojājumi.
 - ▶ Lietojiet motorzāģi ar akumulatoru STIHL AP vai akumulatoru STIHL AR.
- Neizmantojot motorzāģi vai akumulatoru atbilstoši noteikumiem, iespējamās smagas traumas vai pat nāve un mantiskie bojājumi.
 - ▶ Izmantojiet motorzāģi tā, kā apraksts šajā lietošanas instrukcijā.
 - ▶ Akumulatoru izmantojiet tā, kā apraksts šajā lietošanas instrukcijā vai akumulatora STIHL AR lietošanas instrukcijā.

4.3 Prasības lietotājam

▲ BRĪDINĀJUMS

- Lietotāji bez instruktažas nespēj atpazīt vai novērtēt apdraudējumu, ko rada motorzāģis un akumulators. Lietotājs vai citi cilvēki var gūt smagas traumas vai var tik nonāvēti.



- ▶ Izlasiet, saprotiet un saglabāiet lietošanas instrukciju.

- ▶ Nododot motorzāģi un akumulatoru citai personai: nododiet arī lietošanas instrukciju.
- ▶ Pārlicinieties, vai lietotājs atbilst šādām prasībām:
 - Lietotājs ir atpūties.
 - Lietotājs fiziski, sensoriski un garīgi ir spējīgs vadīt motorzāģi un akumulatoru, kā arī ar to strādāt. Ja lietotājam ir fiziski, sensoriski vai garīgi ierobežotas

spējas, viņš iekārtu drīkst lietot tikai citu uzraudzībā vai arī pēc atbildīgās personas instrukciju saņemšanas.

- Lietotājs spēj atpazīt un novērtēt motorzāģa un akumulatoru radītos apdraudējumus.
- Lietotājs ir pilngadīgs vai lietotājs uzraudzībā tiek apmācīts darbam atbilstoši nacionālajiem noteikumiem.
- Pirms pirmās motorzāģa lietošanas reizes lietotājs ir saņēmis STIHL tirgotāja vai speciālista instrukcijas.
- Lietotājs nav alkohola, medikamentu vai narkotiku ietekmē.
 - ▶ Ja lietotājs ar motorzāģi strādā pirmo reizi: sākmā pavigrinieties apaļkoka zāģēšanā uz steķa vai statīva.
 - ▶ Neskaidrību gadījumā: vērsieties pie STIHL tirgotāja.

4.4 Apģērbs un aprīkojums

▲ BRĪDINĀJUMS

- Darba laikā garus matus iespējams ievilkot motorzāģī. Lietotājs var gūt smagus savainojumus.
 - ▶ Sasieniet un nostipriniet garus matus tā, lai tie atrastos virs pleciem.
- Darba laikā lielā ātrumā gaisā var tikt uz mesti priekšmeti. Lietotāji var gūt savainojumus.
 - ▶ Nēsājiet cieši pieguļošas aizsargbrilles. Piemērotas aizsargbrilles, kas atbilst standartam EN 166 vai valsts noteikumiem un ir atbilstoši marķētas, ir pieejamas tirdzniecībā.
 - ▶ STIHL iesaka lietot sejas aizsargu.
 - ▶ Valkājiet cieši pieguļošu apģērbu ar garām piedurknēm.
- Kritoši priekšmeti var radīt galvas traumas.
 - ▶ Ja darba laikā var nokrist priekšmeti: lietojiet aizsargķiveri.



- Darba laikā iespējama putekļu sacelšanās un var rasties izgarojumi. Darba laikā ieelpotie putekļi un izgarojumi var kaitēt veselībai un radīt alergiskas reakcijas.
 - ▶ Ja tiek sacelti putekļi vai rodas tvaiki: nēsājiet putekļu aizsargmasku.
- Nepiemērots apģērbs var iekerties koksnē, krūmājos un motorzāģī. Lietotāji, kuriem nav piemērota apģērba, var gūt savainojumus.
 - ▶ Nēsājiet pieguļošu apģērbu.
 - ▶ Noņemiet šalles un rotaslietas.
- Darba laikā lietotājs var saskarties ar rotējošo zāģa ķēdi. Lietotājs var gūt smagus savainojumus.

- ▶ Valkājiet garās bikses ar aizsardzību pret iegriezumiem.
- Darba laikā lietotājs var gūt koka radītus griezumus. Tīrīšanas, apkopes un remonta laikā lietotājs var saskarties ar zāga ķēdi. Lietotāji var gūt savainojumus.
 - ▶ Nēsājiet izturīga materiāla darba cimdus.
- Ja lietotājam ir nepiemēroti apavi, pastāv paslīdēšanas risks. Ja lietotājs saskaras ar rotējošo zāga ķēdi, viņš var gūt griezumus. Lietotāji var gūt savainojumus.
 - ▶ Valkājiet zāgēšanas zābakus ar aizsardzību pret iegriešanu.

4.5 Darba zona un apkārtnē

4.5.1 Motorzāģis

▲ BRĪDINĀJUMS

- Nepiederošas personas, bērni un dzīvnieki nespēj atpazīt un novērtēt motorzāga un uzņemto priekšmetu radītos apdraudējumus. Nepiederošas personas, bērni un dzīvnieki var gūt smagas traumas, kā arī iespējami mantiskie bojājumi.
 - ▶ Nodrošiniet, lai nepiederošas personas, bērni un dzīvnieki neatrastos darba zonā.
 - ▶ Neatstājiet motorzāģi bez uzraudzības.
 - ▶ Nodrošiniet, lai bērni nevarētu rotaļāties ar motorzāģi.
- Motorzāga elektriskās detaļas var radīt dzirksteles. Dzirksteles ugunsnedrošā vai sprādziennedrošā vidē var radīt ugunsgrēkus un sprādzienus. Iespējamās smagas traumas vai pat nāve un mantiskie bojājumi.
 - ▶ Nestrādājiet ugunsnedrošā vai sprādziennedrošā vidē.

4.5.2 Akumulators

▲ BRĪDINĀJUMS

- Nepiederošas personas, bērni un dzīvnieki var neatpazīt un nepietiekami izvērtēt akumulatora radīto apdraudējumu. Nepiederošām personām, bērniem un dzīvniekiem var rasties smagi savainojumi.
 - ▶ Neļaujiet nepiederošām personām, bērniem un dzīvniekiem uzturēties ierīces tuvumā.
 - ▶ Neatstājiet akumulatoru bez uzraudzības.
 - ▶ Gādājiet, lai bērni nevarētu rotaļāties ar akumulatoru.
- Akumulators nav pasargāts pret apkārtējās vides iedarbību. Ja akumulators tiek pakļauts noteikta veida apkārtējās vides iedarbībai, tas var aizdegties vai eksplodēt. Var rasties smagi savainojumi un materiālu bojājumi.



- ▶ Sargājiet akumulatoru no karstuma un uguns.
- ▶ Nemetiet akumulatoru ugunī.



- ▶ Izmantojiet un uzglabājiet akumulatoru temperatūrā no - 10 °C līdz + 50 °C.



- ▶ Neiegremdējiet akumulatoru šķidrumos.

- ▶ Neļaujiet akumulatoram saskarties ar metāla priekšmetiem.
- ▶ Nepakļaujiet akumulatoru augsta spiediena iedarbībai.
- ▶ Nepakļaujiet akumulatoru mikroviļņu iedarbībai.
- ▶ Sargājiet akumulatoru no ķīmikālijām un sāļiem.

4.6 Drošs stāvoklis

4.6.1 Motorzāģis

Motorzāģis ir drošs stāvoklī, ja ir izpildīti šādi noteikumi:

- Motorzāģis nav bojāts.
- Motorzāģis ir tīrs.
- Ķēdes atbalsts nav bojāts.
- Ķēdes bremzes darbojas.
- Vadības elementi darbojas, un tiem nav veiktas izmaiņas.
- Ķēdes eļļošana darbojas.
- Ķēdes rata piestrādes sliedes ir dziļākas nekā 0,5 mm.
- Uzstādīta šajā lietošanas instrukcijā dotā vadsliedes un zāga ķēdes kombinācija.
- Vadsliede un zāga ķēde nav uzstādīta pareizi.
- Zāga ķēde ir nospriegota pareizi.
- Šim motorzāģim ir uzstādīti oriģinālie STIHL piederumi.
- Piederumi ir pareizi uzstādīti.
- Eļļas tvertnes vāks ir noslēgts.

▲ BRĪDINĀJUMS

- Ja stāvoklis nav ekspluatācijai drošs, detaļas var nedarboties pareizi un drošības apriņķojums var nedarboties vispār. Cilvēki var gūt smagus vai nāvējošus savainojumus.
 - ▶ Nestrādājiet ar bojātu motorzāģi.
 - ▶ Ja motorzāģis ir nefīrs: veiciet motorzāga tīrīšanu.
 - ▶ Nestrādājiet ar bojātu ķēdes atbalstu.
 - ▶ Nemainiet motorzāģi. Izņēmums: uzstādīta šajā lietošanas instrukcijā dotā vadsliedes un zāga ķēdes kombinācija.

- ▶ Ja vadības elementi nedarbojas: nestrādājiet ar motorzāģi.
- ▶ Uzstādiet šim motorzāģim oriģinālos STIHL piederumus.
- ▶ Vadsliedi un zāģa ķēdi uzmontējiet tā, kā aprakstīts šajā lietošanas instrukcijā.
- ▶ Uzstādiet piederumus tā, kā aprakstīts šajā vai piederuma lietošanas pamācībā.
- ▶ Neievietojiet priekšmetus motorzāģa atvērumos.
- ▶ Aizveriet eļļas tvertnes vāku.
- ▶ Nomainiet nolietotas vai bojātas norādījumu plāksnītes.
- ▶ Ja rodas neskaidrības: sazinieties ar STIHL tirgotāju.

4.6.2 Vadsliede

Vadsliede ir drošā stāvoklī, ja ir izpildīti šādi noteikumi:

- Vadsliede nav bojāta.
- Vadsliede nav deformēta.
- Rievas dziļums ir vienāds ar vai dziļāks par minimālo rievas dziļumu,  19.3.
- Rievas izvirzījumi ir bez atskarpēm.
- Vadsliedes rievai va sašaurināta vai vai paplašināta.

▲ BRĪDINĀJUMS

- Nedrošā stāvoklī vadsliede nespēj pareizi vadīt zāģa ķēdi. Rotējošā zāģa ķēde var nokrist no vadsliedes. Tas var cilvēkiem radīt smagas vai nāvējošas traumas.
 - ▶ Nestrādājiet ar bojātu vadsliedi.
 - ▶ Ja rievas dziļums ir mazāks nekā minimālais rievas dziļums: nomainiet vadsliedi.
 - ▶ Reizi nedēļā noņemiet vadsliedes atskarpes.
 - ▶ Neskaidrību gadījumā: vērsieties pie STIHL tirgotāja.

4.6.3 Zāģa ķēde

Zāģa ķēde ir drošā stāvoklī, ja ir izpildīti šādi noteikumi:

- Zāģa ķēde nav bojāta.
- Zāģa ķēde ir pareizi uzasināta.
- Redzamas griezējzobu nodiluma atzīmes.

▲ BRĪDINĀJUMS

- Nedrošā stāvoklī detaļas var nedarboties pareizi, un drošības ierīces var neveikt savas funkcijas. Tas var cilvēkiem radīt smagas vai nāvējošas traumas.
 - ▶ Nestrādājiet ar bojātu zāģa ķēdi.
 - ▶ Veiciet pareizi zāģa ķēdes asināšanu.
 - ▶ Neskaidrību gadījumā: vērsieties pie STIHL tirgotāja.

4.6.4 Akumulators

Akumulators ir ekspluatācijai drošā stāvoklī, ja ir izpildīti tālāk minētie nosacījumi.

- Akumulators nav bojāts.
- Akumulators ir sauss un tīrs.
- Akumulators darbojas, un tam nav veiktas izmaiņas.

▲ BRĪDINĀJUMS

- Ja akumulators nav ekspluatācijai drošā stāvoklī, tā darbība vairs nav droša. Cilvēki var smagi savainoties.
 - ▶ Strādājiet tikai tad, ja akumulators darbojas un nav bojāts.
 - ▶ Nelādējiet bojātu akumulatoru.
 - ▶ Ja akumulators ir neīrs vai slapjš: notīriet akumulatoru un ļaujiet tam nožūt.
 - ▶ Neveiciet izmaiņas akumulatorā.
 - ▶ Neievietojiet akumulatora atverēs priekšmetus.
 - ▶ Nekad nesavienojiet akumulatora elektriskos kontaktus ar metāla priekšmetiem un neradiet īsslēgumu.
 - ▶ Neatveriet akumulatoru.
 - ▶ Nomainiet nolietotas vai bojātas norādījumu plāksnītes.
- No bojāta akumulatora var izplūst šķidrums. Ja šķidrums saskaras ar ādu vai iekļūst acīs, var rasties ādas vai acu kairinājums.
 - ▶ Izvairieties no saskares ar šo šķidrumu.
 - ▶ Ja šķidrums saskāries ar ādu: nomazgājiet attiecīgās vietas ar lielu ūdens daudzumu un ziepēm.
 - ▶ Ja šķidrums iekļuvis acīs: vismaz 15 minūtes skalojiet acis ar lielu ūdens daudzumu un griezieties pie ārsta.
- Bojāts akumulators var radīt neparastu smaku, dūmus vai degt. Var rasties smagi vai nāvējoši savainojumi un materiāli zaudējumi.
 - ▶ Ja akumulators rada neparastu smaku vai dūmus: neizmantojiet akumulatoru un nenovietojiet tā tuvumā degošas vielas.
 - ▶ Ja akumulators deg: mēģiniet dzēst akumulatoru ar ugunsdzēsības aparātu vai ūdeni.

4.7 Darbs

4.7.1 Zāģošana

▲ BRĪDINĀJUMS

- Ja ārpus darba zonas sauciena attālumā nav cilvēku, ārkārtas gadījumā nav iespējams sniegt palīdzību.
 - ▶ Pārliecinieties, vai ārpus darba zonas tuvumā ir cilvēki.

- Lietotājs noteiktās situācijās vairs nespēj koncentrēti strādāt. Lietotājs var zaudēt kontroli pār motorzāģi, aizķerties, pakrist un gūt smagas traumas.
 - ▶ Strādājiet mierīgi un pārdomāti.
 - ▶ Ja gaismas un redzamības apstākļi ir slikti: Nestrādājiet ar motorzāģi.
 - ▶ Atsevišķa motorzāģa lietošana.
 - ▶ Nestrādājiet virs plecu augstuma.
 - ▶ Uzmanieties no šķēršļiem.
 - ▶ Strādājiet stāvot uz zemes un turiet līdzsvaru. Ja nepieciešams strādāt augstumā un motorzāģi nepieciešams lietot ar elektroapgādi ar pieslēguma kabeli: izmantojiet pacēlāju.
 - ▶ Rodoties noguruma pazīmēm: atpūties.
- Rotējošā zāģa ķēde var iegriezt lietotājam. Lietotājs var gūt smagas traumas.
 - ▶ Nepieskarieties rotējošai zāģa ķēdei.
 - ▶ Ja kāds priekšmets bloķē zāģa ķēdi: Izslēdziet motorzāģi, ieslēdziet ķēdes bremzi un izņemiet akumulatoru. Tikai tad noņemiet priekšmetu.
- Rotējošā zāģa ķēde sasilst un izstiepjās. Ja zāģa ķēde netiek pietiekami eļļota vai nospriegota, zāģa ķēde var nokrist no vadslīdes vai pārplīst. Iespējamās smagas traumas un mantiskie bojājumi.
 - ▶ Izmantojiet zāģa ķēdes eļļu.
 - ▶ Darba laikā regulāri pārbaudiet eļļas tvertnes uzpildes līmeni. Pirms zāģa ķēdes eļļas izlietošanas: Veiciet zāģa ķēdes eļļas uzpildi.
 - ▶ Darba laikā regulāri pārbaudiet zāģa ķēdes spriegojumu. Ja zāģa ķēdes spriegojums ir pārāk mazs: veiciet zāģa ķēdes spriegošanu.
- Ja motorzāģis darba laikā mainās vai darbojas neparasti, tas var būt nedrošā stāvoklī. Iespējamās smagas traumas un mantiskie bojājumi.
 - ▶ Beidziet darbu, izņemiet akumulatoru un lūdziet STIHL tirgotāja palīdzību.
- Darba laikā var veidoties motorzāģa radīta vibrācija.
 - ▶ Valkājiet cimdus.
 - ▶ Atpūties.
 - ▶ Rodoties asins cirkulācijas traucējumiem: griezieties pie ārsta.
- Ja rotējošā zāģa ķēde saskaras ar cietu priekšmetu, iespējama dzirksteļu veidošanās. Dzirksteles ugunsnedrošā vidē var radīt ugunsgrēkus. Iespējamās smagas traumas vai pat nāve un mantiskie bojājumi.
 - ▶ Nestrādājiet ugunsnedrošā vidē.
- Pēc slēdža sviras atlaišanas zāģa ķēde īsu brīdi turpina griezties. Rotējošā zāģa ķēde lie-

totājam var radīt griezumus. Iespējamās smagas traumas.

- ▶ Nogaidiet, līdz zāģa ķēde vairs negriežas.

▲ BRĪDINĀJUMS

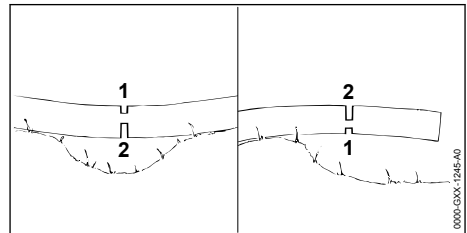

- Zāģējot nospriegotu koku, iespējama vadslīdes nosprūšana. Lietotājs var zaudēt kontroli pār motorzāģi un gūt smagas traumas.
 - ▶ Vispirms spiedes slodzei pakļautajā pusē izdriest atslogošanas zāģējumu (1), bet pēc tam veiciet pārzāģēšanu (2) no stiepes slodzei pakļautās puses.

▲ BĪSTAMI

- Strādājot strāvas vadu tuvumā, zāģa ķēde var saskarties ar strāvas vadiem un to sabojāt. Lietotājs var gūt smagas vai nāvējošas traumas.
 - ▶ Nestrādājiet strāvas vadu tuvumā.

4.7.2 Zaru zāģēšana

▲ BRĪDINĀJUMS

- Veicot vispirms koka atzarošanu apakšpusē, zari vairs nebalsta koku uz zemes. Darba laikā koks var kustēties. Tas var cilvēkiem radīt smagas vai nāvējošas traumas.
 - ▶ Lielākus zarus nozāģējiet tikai pēc koka sagarināšanas.
 - ▶ Nestrādājiet stāvot uz stumbra.
- Atzarošanas laikā nozāģētais zars var nokrist. Lietotājs var pakļūpt, apkrist un gūt smagas traumas.
 - ▶ Veiciet atzarošanu no stumbra celma koka vainaga virzienā.

4.7.3 Koku gāšana

▲ BRĪDINĀJUMS

- Neapmācītas personas nespēj novērtēt gāšanas laikā radīto apdraudējumu. Iespējamās smagas traumas vai pat nāve un mantiskie bojājumi.
 - ▶ Neskaidrību gadījumā: negāziet kokus pats.
- Gāšanas laikā koks un zari var uzkrīst cilvēkiem un priekšmetiem. Iespējamās smagas traumas vai pat nāve un mantiskie bojājumi.

- ▶ Nosakiet koka krišanas virzienu tā, lai vieta, kurā koks nokrīt, būtu brīva.
- ▶ Nodrošiniet, lai nepiederošas personas, bērni un dzīvnieki darba zonai netuvotos tuvāk par 2,5 koku garumiem.
- ▶ Pirms gāšanas izņemiet no koka vainaga noliekus vai sausus zarus.
- ▶ Ja no koka vainaga noliekus vai sausus zarus nav iespējams izņemt: negāziet koku.
- ▶ Vērojiet koka vainagu un blakus esošo koku vainagus un izvairieties no krītošiem zariem.
- Kokam krītot, stumbrs var salūzt vai atsities lietotāja virzienā. Lietotājs var gūt smagas vai nāvējošas traumas.
 - ▶ Plānojiet evakuācijas ceļu koka sānos.
 - ▶ Ejiet pa evakuācijas ceļu atmuguriski un vērojiet krītošo koku.
 - ▶ Neejiet atmuguriski uz leju pa nogāzi.
- Šķēršļi darba zonā un evakuācijas ceļā var radīt lietotājam šķēršļus. Lietotājs var aizķerties un pakrist. Lietotājs var gūt smagas vai nāvējošas traumas.
 - ▶ Noņemiet šķēršļus darba zonā un evakuācijas ceļā.
- Iezāgējot vai pārāk ātri nozāgējot nepabeigtu zāgējumu, drošības joslu vai atbalsta joslu, vairs nav iespējams ievērot gāšanas virzienu un koks var nokrist ātrāk. Iespējamās smagas traumas vai pat nāve un mantiskie bojājumi.
 - ▶ Neiezāgējiet vai nenozāgējiet nepabeigtā zāgējuma vietu.
 - ▶ Pārzāgējiet drošības joslu vai atbalsta joslu pēdējo.
 - ▶ Ja koks sāk krist ātrāk nekā plānots: pārtrauciet pēdējo zāgējumu un atkāpieties pa evakuācijas ceļu.
- Ja rotējošā zāga ķēde vadslīdes gala augšējās ceturtdaļās zonā saskaras ar cietu ķīli un tiek ātri nobremzēta, iespējams atsitiens. Tas var cilvēkiem radīt smagas vai nāvējošas traumas.
 - ▶ Izmantojiet alumīnija vai plastmasas ķīlus.
- Ja koks pilnībā nenokrīt zemē vai paliek karājoties citā kokā, lietotājs nespēj kontrolēti pabeigt gāšanu.
 - ▶ Pārtrauciet gāšanu un ar viņču vai piemērotu transportlīdzekli novelciet koku lejā.

4.8 Reakcijas spēki

4.8.1 Atsitiens

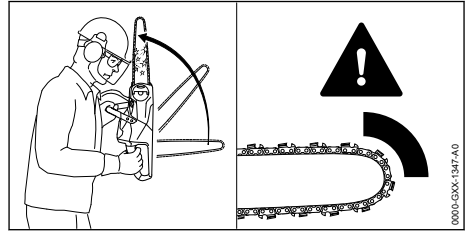

Atsitiens var rasties šādu iemeslu dēļ:

- Rotējošā zāga ķēde vadslīdes gala augšējās ceturtdaļās zonā saskaras ar cietu priekšmetu un tiek ātri nobremzēta.
- Rotējošā zāga ķēde vadslīdes galā ir nosprūdsi.

Ķēdes bremzes nespēj novērst pretsitieni.

▲ BRĪDINĀJUMS

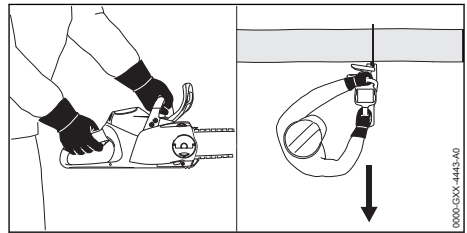

- Rodoties atsietenam, motorzāģis var tikt pagrūsts lietotāja virzienā. Lietotājs var zaudēt kontroli pār motorzāģi un gūt smagas vai nāvējošas traumas.
 - ▶ Turiet motorzāģi ar abām rokām.
 - ▶ Netuviniet ķermeni pagarinātajai motorzāģa kustības zonai.
 - ▶ Strādājiet tā, kā aprakstīts šajā lietošanas instrukcijā.
 - ▶ Nestrādājiet ar vadslīdes gala augšējās ceturtdaļās zonā.
 - ▶ Strādājiet ar pareizi uzasinātu un pareizi nospriegotu zāga ķēdi.
 - ▶ Izmantojiet zāga ķēdi ar samazinātām atsietiena īpašībām.
 - ▶ Izmantojiet vadslīdi ar mazu slīdes galviņu.
 - ▶ Zāgējiet ar pilnu gāzi.

4.8.2 Ievilkšana

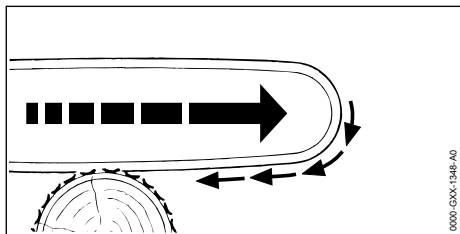

Strādājot ar vadslīdes apakšpusi, motorzāģis tiek vilkts prom no lietotāja.

▲ BRĪDINĀJUMS

- Ja rotējošā zāģa ķēde saskaras ar cietu priekšmetu un tiek ātri nobremzēta, motorzāģis iespējams tiek ātri virzīts virzienā prom no lietotāja. Lietotājs var zaudēt kontroli pār motorzāģi un gūt smagas vai nāvējošas traumas.
 - ▶ Turiet motorzāģi ar abām rokām.
 - ▶ Strādājiet tā, kā aprakstīts šajā lietošanas instrukcijā.
 - ▶ Vadiet vadslīdi griezuma vietā taisni.
 - ▶ Pareizi uzlieciet robaino aizturi.
 - ▶ Zāģējiet ar pilnu gāzi.

4.8.3 Atsitiens

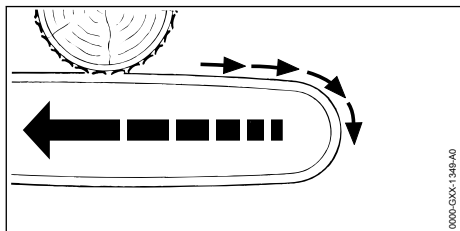

Strādājot ar vadslīdes augšpusi, motorzāģis tiek grūsts lietotāja virzienā.

▲ BRĪDINĀJUMS

- Ja rotējošā zāģa ķēde saskaras ar cietu priekšmetu un tiek ātri nobremzēta, motorzāģis iespējams tiek ātri virzīts lietotāja virzienā. Lietotājs var zaudēt kontroli pār motorzāģi un gūt smagas vai nāvējošas traumas.
 - ▶ Turiet motorzāģi ar abām rokām.
 - ▶ Strādājiet tā, kā aprakstīts šajā lietošanas instrukcijā.
 - ▶ Vadiet vadslīdi griezuma vietā taisni.
 - ▶ Zāģējiet ar pilnu gāzi.

4.9 Transportēšana

4.9.1 Motorzāģis

▲ BRĪDINĀJUMS

- Transportēšanas laikā motorzāģis var apgāzties vai pārvietoties. Iespējamās traumas un mantiskie bojājumi.



- ▶ Izņemiet akumulatoru.

- ▶ Ieslēdziet ķēdes bremzi.
- ▶ Uzstādiet ķēdes aizsargu uz vadslīdes tā, lai tas pilnībā nosedz visu vadslīdi.
- ▶ Nostipriniet motorzāģi ar fiksācijas siksnām, siksnām vai fīklu tā, lai tas nevarētu apgāzties un kustēties.

4.9.2 Akumulators

▲ BRĪDINĀJUMS

- Akumulators nav aizsargāts pret visu vides ietekmi. Ja akumulators ir pakļauts noteiktai vides ietekmei, tas var tikt sabojāts un radīt mantiskos bojājumus.
 - ▶ Netransportējiet bojātu akumulatoru.
 - ▶ Transportējiet akumulatoru elektrisko strāvu nevedošā iepakojumā.
- Transportēšanas laikā akumulators var apgāzties vai pārvietoties. Iespējamās traumas un mantiskie bojājumi.
 - ▶ Ievietojiet akumulatoru iepakojumā tā, lai tas nekustētos.
 - ▶ Nostipriniet iepakojumu tā, lai tas nekustētos.

4.10 Uzglabāšana

4.10.1 Motorzāģis

▲ BRĪDINĀJUMS

- Bērni nespēj atpazīt un novērtēt motorzāģa radīto apdraudējumu. Bērni var tikt nopietni savainoti.



- ▶ Izņemiet akumulatoru.

- ▶ Ieslēdziet ķēdes bremzi.
- ▶ Uzstādiet ķēdes aizsargu uz vadslīdes tā, lai tas pilnībā nosedz visu vadslīdi.
- ▶ Glabājiet motorzāģi bērniem nepieejamās vietās.
- Mitruma iedarbībā motorzāģa elektriskie kontakti un metāliskās detaļas var sākt rūstēt. Iespējami motorzāģa bojājumi.



- ▶ Izņemiet akumulatoru.

- ▶ Glabājiet motorzāgi tīru un sausu.

4.10.2 Akumulators

▲ BRĪDINĀJUMS

- Bērni nespēj atpazīt un novērtēt akumulatora radīto apdraudējumu. Bērni var tikt nopietni savainoti.
 - ▶ Glabājiet akumulatoru bērniem nepieejamās vietās.
- Akumulators nav aizsargāts pret visu vides ietekmi. Ja akumulators ir pakļauts noteiktai vides ietekmei, tas var tikt sabojāts.
 - ▶ Glabājiet akumulatoru tīru un sausu.
 - ▶ Glabājiet akumulatora slēgtā telpā.
 - ▶ Neglabājiet akumulatoru kopā ar motorzāgi un lādētāju.
 - ▶ Glabājiet akumulatoru elektrisko strāvu nevadošā iepakojumā.
 - ▶ Akumulatoru glabājiet temperatūrā, kas ir robežās no - 10 °C līdz + 50 °C.

4.11 Tīrīšana, apkope un remonts

▲ BRĪDINĀJUMS

- Ja tīrīšanas, apkopes un remonta laikā ir ievietots akumulators, motorzāģis var nejauši ieslēgties. Var rasties smagi savainojumi un materiālu bojājumi.



- ▶ Izņemiet akumulatoru.

- ▶ Ieslēdziet ķēdes bremzi.

- Asi tīrīšanas līdzekļi, tīrīšana ar ūdens strūklu vai smailiem priekšmetiem var sabojāt motorzāģi, vadotni, zāģa ķēdi un akumulatoru. Ja motorzāģis, vadsliede, zāģa ķēde vai akumulators nav pareizi notīrīts, detaļas var nedarboties pareizi un drošības ierīces var pārstāt darboties. Cilvēki var gūt smagus savainojumus.
 - ▶ Motorzāģi, vadsliedi, zāģa ķēdi un akumulatoru tīriet tā, kā aprakstīts šajā lietošanas instrukcijā.
- Ja motorzāģim, vadslidei, zāģa ķēdei un akumulatoram nav pareizi veikta apkope vai remonts, detaļas var nedarboties pareizi un drošības ierīces var pārstāt darboties. Cilvēki var gūt smagus vai nāvējošus savainojumus.
 - ▶ Neveiciet motorzāģa un akumulatora apkopi un remontu pats.

- ▶ Ja nepieciešama motorzāģa vai akumulatora apkope vai remonts: vērsieties pie STIHL tirgotāja.
- ▶ Vadsliedi un zāģa ķēdi apkopiet vai remontējiet tā, kā aprakstīts šajā lietošanas instrukcijā.
- Zāģa ķēdes tīrīšanas vai apkopes laikā lieto-tājs var gūt griezumus, ko rada nažu asmeņi. Lietotāji var gūt savainojumus.
 - ▶ Nēsājiet izturīga materiāla darba cimdus.

5 Motorzāģa sagatavošana darbam

5.1 Motorzāģa sagatavošana darbam

Pirms darba uzsākšanas veiciet šādas darbības:

- ▶ Pārliecinieties, vai šādas detaļas ir drošā stāvoklī:
 - Motorzāģis, 4.6.1.
 - Vadsliede, 4.6.2.
 - Zāģa ķēde, 4.6.3.
 - Akumulators, 4.6.4.
- ▶ Akumulatora pārbaude, 10.7.
- ▶ Akumulatoru pilnībā uzlādējiet tā, kā aprakstīts lādētāju STIHL AL 101, 300, 500 lietošanas instrukcijā.
- ▶ Motorzāģa tīrīšana, 15.1.
- ▶ Slides un ķēdes montāža, 6.1.1.
- ▶ Zāģa ķēdes spriegošana, 6.2.
- ▶ veiciet zāģa ķēdes eļļas uzpildi, 6.3.
- ▶ Ķēdes rata pārbaude, 10.4.
- ▶ Vadības elementu pārbaude, 10.5.
- ▶ Ķēdes eļļošanas pārbaude, 10.6.
- ▶ Ja darbības nav iespējams veikt: neizmantojiet motorzāģi un lūdziet STIHL tirgotāja palīdzību.

6 Motorzāģa montāža

6.1 Vadsliedes un zāģa ķēdes montāža un demontāža

6.1.1 Slides un ķēdes montāža

Zāģa ķēdes un vadsliede kombinācijas, kuras ir piemērotas un atļauts uzstādīt ķēdes ratam, ir dotas tehniskajos datos, 20.1.

- ▶ Izslēdziet motorzāģi, ieslēdziet ķēdes bremzi un izņemiet akumulatoru.

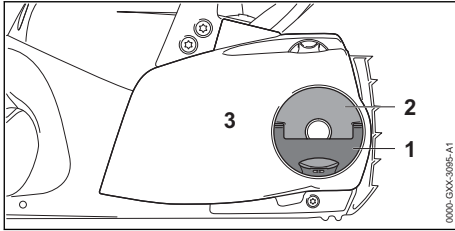

- ▶ Atlokiet spārnuzgriežņa (2) rokturi (1).
- ▶ Grieziet spārnuzgriežni (2) pretēji pulksteņrādītāja rādītāja kustības virzienam, līdz to iespējams noņemt no ķēdes rata (3).
- ▶ Noņemiet ķēdes rata pārsegu (3).

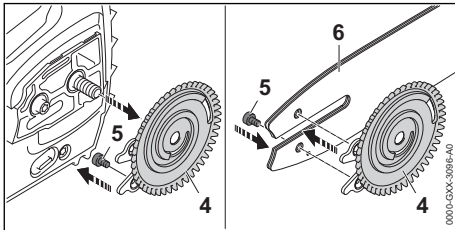

- ▶ Noņemiet spriegošanas paplāksni (4).
- ▶ Izskrūvējiet skrūvi (5).
- ▶ Novietojiet vadsliedi (6) uz spriegošanas paplāksnes (4) tā, lai abas spriegošanas paplāksnes (4) tapas atrastos vadslīdes urbumos.

Vadslīdes (6) novietojumam nav nozīmes. Uzraksts uz vadslīdes var būt novietots arī apgrieztā virzienā.

- ▶ Ieskrūvējiet un cieši pievelciet skrūvi (5).

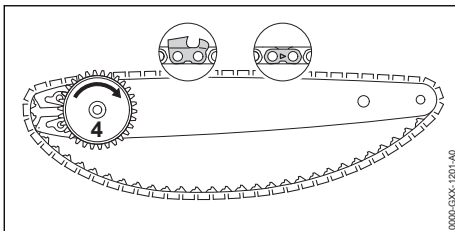

- ▶ Ievietojiet zāga ķēdi vadslīdes gropē tā, lai augšpusē esošās zāga ķēdes savienojuma posmu bultiņas norādītu griešanās virzienā.
- ▶ Pagrieziet spriegošanas paplāksni (4) pulksteņrādītāja kustības virzienā līdz atdurei.

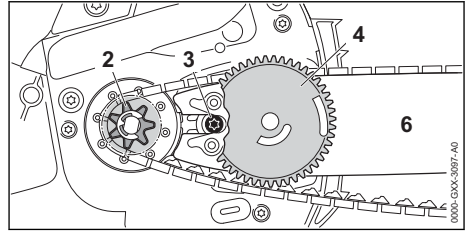

- ▶ Novietojiet vadsliedi ar spriegošanas paplāksni un zāga ķēdi uz motorzāga tā, lai ir izpildīti šādi nosacījumi:
 - Spriegošanas paplāksne (4) norāda lietotāja virzienā.
 - Zāga ķēdes dzenošie posmi ir ievietoti ķēdes rata (2) zobos.
 - Skrūves (3) galva ir vadslīdes (6) gareniskajā atverē.

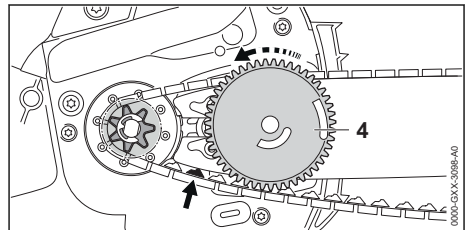

- ▶ Atlaidiet ķēdes bremzi.
- ▶ Grieziet spriegošanas paplāksni (4) tik ilgi pretēji pulksteņrādītāja kustības virzienam, līdz zāga ķēde piekļaujas vadslīdei. To darot, ievadiet zāga ķēdes dzenošos posmus vadslīdes rievā.

Vadslīde un zāga ķēde piekļaujas motorzāģim.

- ▶ Ķēdes rata pārsegu novietojiet uz motorzāģa tā, lai tas piekļautos motorzāģim.
- ▶ Ja ķēdes rata pārsegs nepiekļaujas motorzāģim: pagrieziet spriegotājratu un atkārtoti uzlieciet ķēdes rata pārsegu. Spriegotājrata zobi rada savienojas ar spriegošanas paplāksnes zobiem.
- ▶ Grieziet spārnuzgriežni pulksteņrādītāja kustības virzienā, līdz ķēdes rata pārsegs cieši piekļaujas motorzāģim.
- ▶ Pielokiet spārnuzgriežņa rokturi.

6.1.2 Vadslīdes un zāga ķēdes demontāža

- ▶ Izslēdziet motorzāģi, ieslēdziet ķēdes bremzi un izņemiet akumulatoru.
- ▶ Atveriet spārnuzgriežņa rokturi.
- ▶ Grieziet spārnuzgriežni pretēji pulksteņrādītāja rādītāja kustības virzienam, līdz to iespējams noņemt no ķēdes rata.
- ▶ Noņemiet ķēdes rata pārsegu.

- ▶ Pagrieziet spriegošanas paplāksni pulksteņa rādītāja kustības virzienā līdz atdurei. Zāga ķēde ir atbloķēta.
- ▶ Noņemiet vadsliedi un zāga ķēdi.
- ▶ Izskrūvējiet spriegošanas paplāksnes skrūvi.
- ▶ Noņemiet spriegošanas paplāksni.

6.2 Zāga ķēdes spriegošana

Darba laikā zāga ķēde izstiepjas vai savelkas. Mainās zāga ķēdes spriegojums. Darba laikā regulāri veiciet zāga ķēdes spriegojuma pārbaudi un spriegošanu.

- ▶ Izslēdziet motorzāģi, ieslēdziet ķēdes bremsi un izņemiet akumulatoru.

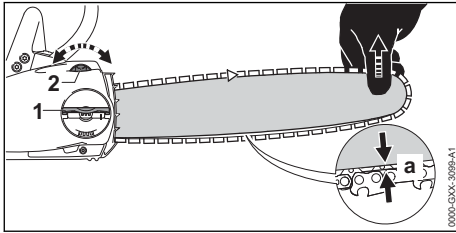

- ▶ Atlokiat spārnuzgriežņa (1) rokturi.
- ▶ Pagrieziet spārnuzgriezni (1) 2 apgriezienus pretēji pulksteņrādītāja kustības virzienam. Spārnuzgrieznis (1) ir atskrūvēts.
- ▶ Atlaidiet ķēdes bremsi.
- ▶ Turot aiz smailes, paceliet vadsliedi un grieziet spriegotājratu (2) pulksteņa rādītāju kustības virzienā vai pretēji pulksteņa rādītāju kustības virzienam, līdz ir izpildīti šādi nosacījumi:
 - Atstatums a vadsliedes vidū ir no 1 mm līdz 2 mm.
 - Zāga ķēdi iespējams ar diviem pirkstiem un nelielu spēku pagriezt.
- ▶ Aiz gala vēl paceliet vadsliedi un grieziet spārnuzgriezni (1) pulksteņa rādītāju kustības virzienā, līdz ķēdes rata pārsegs cieši piekļaujas motorzāģim.
- ▶ Ja atstatums a vadsliedes vidū nav no 1 mm līdz 2 mm: veiciet atkārtotu zāga ķēdes spriegošanu.
- ▶ Pielokiet spārnuzgriežņa (1) rokturi.

6.3 Zāga ķēdes eļļas uzpilde

Zāga ķēdes eļļa eļļo un dzesē rotējošo zāga ķēdi.

STIHL iesaka lietot STIHL zāga ķēžu eļļu vai citu motorzāģiem atļautu zāga ķēžu eļļu.

- ▶ Izslēdziet motorzāģi, ieslēdziet ķēdes bremsi un izņemiet akumulatoru.
- ▶ Novietojiet motorzāģi uz līdzenas virsmas tā, lai eļļas tvertnes vāks atrastos augšpusē.

- ▶ Ar mitru drānu noīriet zonu ap eļļas tvertnes vāku.

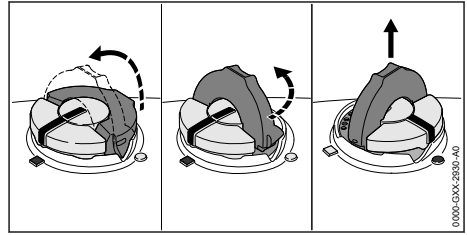

- ▶ Atlokiat eļļas tvertnes vāka stīpu.
- ▶ Grieziet eļļas tvertnes vāku līdz atdurei pretēji pulksteņa rādītāju kustības virzienam.
- ▶ Noņemiet eļļas tvertnes vāku.
- ▶ Iepildiet zāga ķēdes eļļu tā, lai tā neizlītu un eļļas tvertne nebūtu pilna līdz malai.
- ▶ Ja eļļas tvertnes vāka stīpa ir aizvērta: atlokiat stīpu.

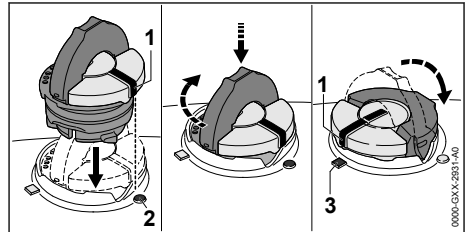

- ▶ Ievietojiet eļļas tvertnes vāku tā, lai atzīme (1) sakristu ar atzīmi (2).
- ▶ Nospiediet eļļas tvertnes vāku uz leju un pagrieziet to līdz atdurei pulksteņa rādītāju kustības virzienā. Eļļas tvertnes vāks dzirdami nofiksējas. Atzīme (1) sakrīt ar atzīmi (3).
- ▶ Pārbaudiet, vai eļļas tvertnes vāku iespējams noņemt virzienā uz augšu.
- ▶ Ja eļļas tvertnes vāku nav iespējams noņemt virzienā uz augšu: aizveriet eļļas tvertnes vāka stīpu. Eļļas tvertne ir noslēgta.

Ja eļļas tvertnes vāku ir iespējams noņemt virzienā uz augšu, veiciet šādas darbības:

- ▶ Ievietojiet eļļas tvertnes vāku jebkurā pozīcijā.

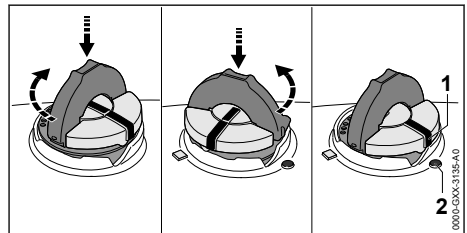

- ▶ Nospiediet eļļas tvertnes vāku uz leju un pagrieziet to līdz atdurei pulksteņa rādītāju kustības virzienā.
- ▶ Nospiediet eļļas tvertnes vāku uz leju un grieziet vāku pretēji pulksteņa rādītāja kustības virzienam, līdz atzīme (1) sakrīt ar atzīmi (2).
- ▶ Atkārtoti mēģiniet noslēgt eļļas tvertni.
- ▶ Ja eļļas tvertni joprojām nav iespējams noslēgt: nestrādājiet ar motorzāģi un sazinieties ar STIHL tirgotāju. Motorzāģis nav drošā stāvoklī.

7 Kēdes bremzes bloķēšana un atlaišana

7.1 Kēdes bremzes ieslēgšana

Motorzāģis ir aprīkots ar kēdes bremzi.

Kēdes bremze tiek automātiski aktivēta pietiekami spēcīga zāģa atsitienu gadījumā – roku aizsarga masas inerces rezultātā, vai to var ieslēgt lietotājs.

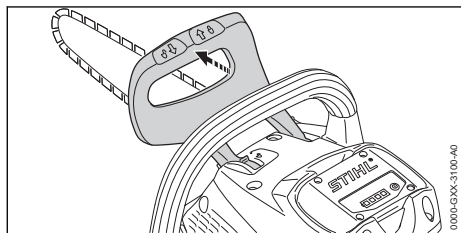

- ▶ Spiediet rokas aizsargu ar kreiso roku virzienā prom no roktura caurules. Roku aizsargs dzirdami nofiksējas. Kēdes bremze ir ieslēgta.

7.2 Kēdes bremzes atbrīvošana

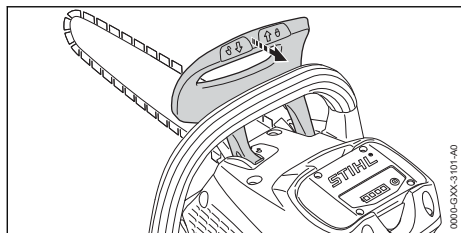

- ▶ Velciet rokas aizsargu ar kreiso roku lietotāja virzienā. Roku aizsargs dzirdami nofiksējas. Kēdes bremze ir atbrīvota.

8 Akumulatora ievietošana

8.1 Akumulatora ievietošana

- ▶ Ieslēdziet kēdes bremzi.

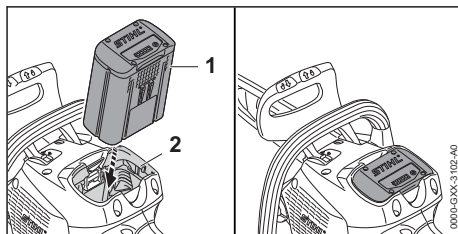

- ▶ Līdz galam iebīdīet akumulatoru (1) akumulatora nodalījumā (2). Akumulators (1) nofiksējas ar kniņšķi, un tas ir nostiprināts.

8.2 Akumulatora izņemšana

- ▶ Novietojiet motorzāģi uz līdzenas virsmas.

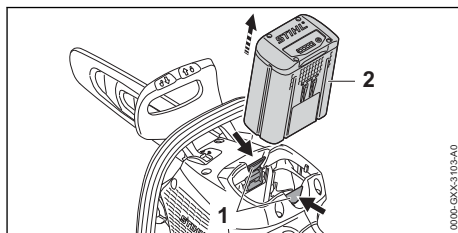

- ▶ Nospiediet abas fiksācijas sviras (1). Akumulators (2) ir atbloķēts un to iespējams izņemt.

9 Motorzāģa ieslēgšana un izslēgšana

9.1 Motorzāģa ieslēgšana

- ▶ Atlaidiet kēdes bremzi.

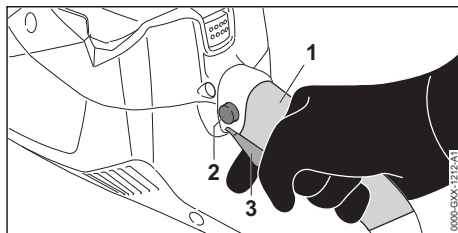

- ▶ Ar labo roku turiet motorzāģi vadības roktura satveres zonā (1), lai īkšķis atrastos ap vadības rokturi.
- ▶ Ar īkšķi nospiediet bloķēšanas pogu (2) un turiet to nospiestu.

- ▶ Ar rādītājpirkstu nospiediet slēdža sviru (3) un turiet to nospiestu.
Motorzāgīs palielina apgriezienus un zāga ķēde kustas. Varat atlaist bloķēšanas pogu (2).
- ▶ Ar kreiso roku turiet motorzāgi aiz roktura caurules, lai iekšķīšs atrastos ap roktura cauruli.

9.2 Motorzāga izslēgšana

- ▶ Atlaidiet slēdža sviru.
Zāga ķēde vairs negriežas.
- ▶ Ja zāga ķēde turpinā griezties: ieslēdziet ķēdes bremzi, izņemiet akumulatoru un lūdziet STIHL tirgotāja palīdzību.
Motorzāgīs ir bojāts.

10 Motorzāga un akumulatora pārbaude

10.1 Ķēdes rata pārbaude

- ▶ Izslēdziet motorzāgi, ieslēdziet ķēdes bremzi un izņemiet akumulatoru.
- ▶ Atlaidiet ķēdes bremzi.
- ▶ Noņemiet ķēdes rata pārsegu.
- ▶ Veiciet vadslīdes un zāga ķēdes demontāžu.

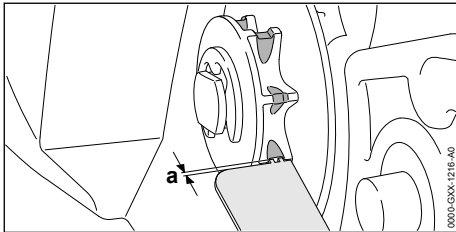

- ▶ Ar STIHL pārbaudes šablonu pārbaudiet ķēdes rata piestrādes slīdes.
- ▶ Ja piestrādes slīdes ir dziļākas nekā $a = 0,5 \text{ mm}$: neizmantojiet motorzāgi un lūdziet STIHL tirgotāja palīdzību.
Nomainiet ķēdes ratu.

10.2 Vadslīdes pārbaude

- ▶ Izslēdziet motorzāgi, ieslēdziet ķēdes bremzi un izņemiet akumulatoru.
- ▶ Veiciet slīdes un ķēdes demontāžu.

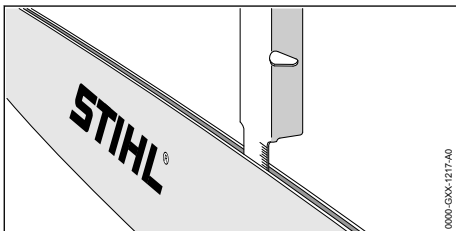

- ▶ Ar STIHL vīlēšanas šablona mērstieni veiciet rievas dziļuma mērīšanu.
- ▶ Nomainiet vadslīdi, ja ir izpildīts kāds no šiem nosacījumiem:
 - Vadslīde ir bojāta.
 - Izmērītais rievas dziļums ir mazāks nekā vadslīdes minimālais rievas dziļums,  19.3.
 - Vadslīdes rieva ir sašaurināta vai ir paplašināta.
- ▶ Neskaidrību gadījumā: vērsieties pie STIHL tirgotāja.

10.3 Zāga ķēdes pārbaude

- ▶ Izslēdziet motorzāgi, ieslēdziet ķēdes bremzi un izņemiet akumulatoru.

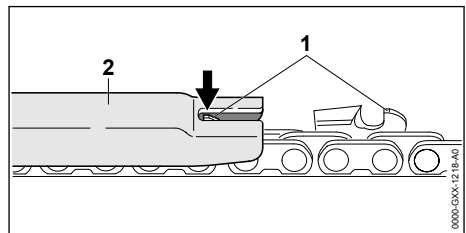

- ▶ Ar STIHL vīlēšanas šablonu (2) izmēriet dziļuma ierobežotāja (1) augstumu. STIHL vīlēšanas šablona jāatbilst zāga ķēdes daļījumam.
- ▶ Ja dziļuma ierobežotājs (1) izvirzās virs vīlēšanas šablona (2): veiciet dziļuma ierobežotāja (1) pievīlēšanu,  16.3.

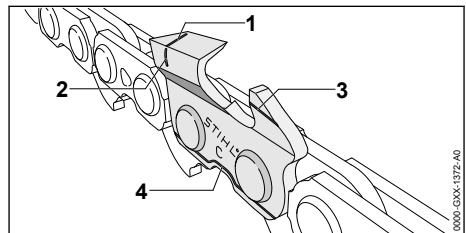

- ▶ Pārbaudiet, vai uz griezējzobiem ir redzamas nodiluma atzīmes (1 līdz 4).
- ▶ Ja uz kāda no griezējzobiem nav redzamas nodiluma atzīmes: neizmantojiet zāga ķēdi un lūdziet STIHL tirgotāja palīdzību.
- ▶ Ar STIHL vīlēšanas šablonu pārbaudiet, vai griezējzobu asināšanas leņķis ir 30° . STIHL vīlēšanas šablona jāatbilst zāga ķēdes daļījumam.
- ▶ Ja asināšanas leņķis nav 30° : uzasiniet zāga ķēdi.
- ▶ Neskaidrību gadījumā: vērsieties pie STIHL tirgotāja.

10.4 Kēdes bremzes pārbaude

- ▶ Ieslēdziet kēdes bremzi un izņemiet akumulatoru.



BRĪDINĀJUMS

- Zāģa kēdes griezējzobi ir asi. Lietotājs var sagriezties.
 - ▶ Valkājiet izturīga materiāla darba cimdus.
- ▶ Pamēģiniet ar roku pavilkt zāģa ķēdi. Ja zāģa ķēdi nav iespējams pagriezt ar roku, kēdes bremze darbojas.
- ▶ Ja zāģa ķēdi iespējams pagriezt ar roku: neizmantojiet motorzāģi un lūdziet STIHL tirgotāja palīdzību. Kēdes bremze ir bojāta.

10.5 Vadības elementu pārbaude

Blokēšanas poga un slēdža svira

- ▶ Ieslēdziet kēdes bremzi un izņemiet akumulatoru.
- ▶ Pamēģiniet nospiegt slēdža sviru, nospiežot blokēšanas pogu.
- ▶ Ja slēdža sviru nav iespējams nospiegt: Neizmantojiet motorzāģi un lūdziet STIHL tirgotāja palīdzību.
- ▶ Blokēšanas poga ir bojāta.
- ▶ Nospiediet un turiet blokēšanas pogu.
- ▶ Nospiediet slēdža sviru un atlaidiet to.
- ▶ Ja slēdža sviras kustība ir grūta vai tā neatgriežas sākuma pozīcijā: Neizmantojiet motorzāģi un lūdziet STIHL tirgotāja palīdzību. Slēdža svira ir bojāta.

Ieslēdziet motorzāģi

- ▶ Ievietojiet akumulatoru.
- ▶ Atlaidiet kēdes bremzi.
- ▶ Nospiediet un turiet blokēšanas pogu.
- ▶ Nospiediet slēdža sviru un turiet to nospiestu. Zāģa ķēde griežas.
- ▶ Atlaidiet slēdža sviru. Zāģa ķēde vairs negriežas.
- ▶ Ja zāģa ķēde turpina griezties: ieslēdziet kēdes bremzi, izņemiet akumulatoru un lūdziet STIHL tirgotāja palīdzību. Motorzāģis ir bojāts.

10.6 Kēdes eļļošanas pārbaude

- ▶ Ievietojiet akumulatoru.
- ▶ Atlaidiet kēdes bremzi.
- ▶ Vērsiet vadsliedi gaišas virsmas virzienā.
- ▶ Ieslēdziet motorzāģi. Zāģa ķēdes eļļa tiek izsmidzināta un tā ir redzama uz gaišas virsmas. Kēdes eļļošana darbojas.
- ▶ Ja izsmidzinātā zāģa ķēdes eļļa nav redzama:

- ▶ Veiciet zāģa ķēdes eļļas uzpildi.
- ▶ Veiciet kēdes eļļošanas atkārtotu pārbaudi.
- ▶ Jā zāģa ķēdes eļļa joprojām uz gaišās virsmas nav redzama: neizmantojiet motorzāģi un lūdziet STIHL tirgotāja palīdzību. Kēdes eļļošana ir bojāta.

10.7 Akumulatora pārbaude

- ▶ Nospiediet akumulatora taustiņu. Ja gaismas diodes deg vai mirgo.
- ▶ Ja gaismas diodes nedeg vai nemirgo: neizmantojiet akumulatoru un lūdziet STIHL tirgotāja palīdzību. Radies akumulatora traucējums.

11 Strādāšana ar motorzāģi

11.1 Motorzāģa turēšana un vadīšana

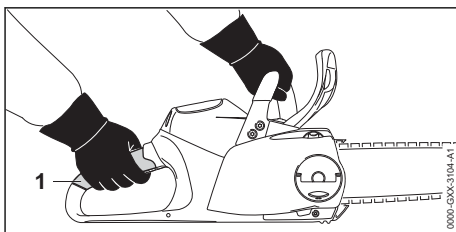

- ▶ Ar kreiso roku turiet un vadiet motorzāģi aiz roktura caurules un ar labo roku turiet vadības roktura satveres zonu (1) tā, lai kreisās rokas īkšķis aptvertu roktura cauruli un labās rokas īkšķis aptvertu vadības rokturi.

11.2 Zāģēšana



BRĪDINĀJUMS

- Rodoties atsitienam, motorzāģis var tikt pagrūsts lietotāja virzienā. Lietotājs var gūt smagas vai nāvējošas traumas.
 - ▶ Zāģējiet ar pilnu gāzi.
 - ▶ Neizāģējiet ar vadsliedes gala augšējās ceturtdaļas zonu.
- ▶ Ar pilnu gāzi ievietojiet vadsliedi griezuma vietā tā, lai vadsliede nesasvērtos.

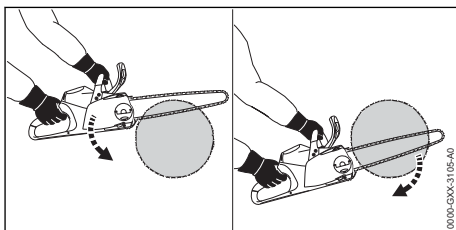

- ▶ Novietojiet robaino aizturi un izmantojiet to kā rotācijas centru.
- ▶ Vadiet vadsliedi pilnībā kokā, lai robainais aizturis vienmēr būtu nostiprināts.
- ▶ Zāģējuma beigās uzveriet motorzāģa svaru.

11.3 Zaru zāģēšana

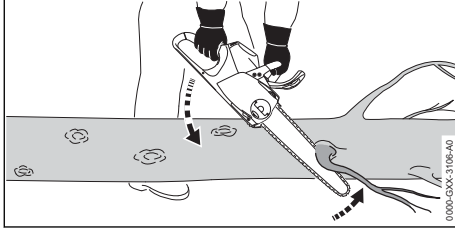

- ▶ Atbalstiet motorzāģi uz stumbra.
- ▶ Ar pilnu gāzi spiediet vadsliedi ar sviras kustību pret zaru.
- ▶ Ar vadsliedes augšpusi nozāģējiet zaru.

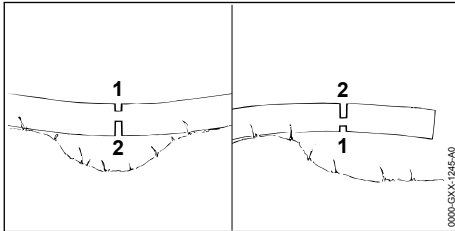

- ▶ Ja zars ir nopriegots: spiedes slodzei pakļautajā pusē izdariat atslodzes zāģējumu (1), bet pēc tam veiciet pārzāģēšanu (2) no stiepes slodzei pakļautās puses.

11.4 Koku gāšana

11.4.1 Koka krišanas virziena un atkāpšanās ceļa noteikšana

- ▶ Nosakiet koka krišanas virzienu tā, lai vieta, kurā koks nokrīt, būtu brīva.

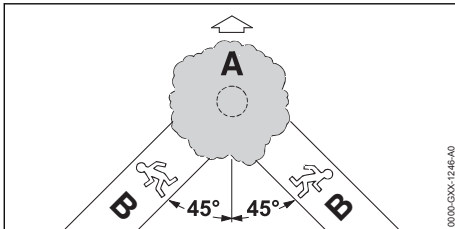

- ▶ Atkāpšanās ceļu (B) nosakiet tā, lai tiktu izpildīti šādi nosacījumi:
 - Atkāpšanās ceļš (B) ir 45° leņķī no krišanas virziena (A).
 - Atkāpšanās ceļā (B) nav šķēršļi.

- Varat redzēt koka vainagu.
- Ja atkāpšanās ceļš (B) ir kritumā, atkāpšanās ceļam (B) jābūt paralēli kritumam.

11.4.2 Darba zonas sagatavošana pie stumbra

- ▶ Noņemiet šķēršļus darba zonā pie stumbra.
- ▶ Nofīriet stumbra apaugumu.

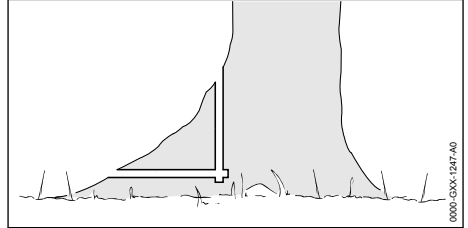

- ▶ Ja stumbram ir lieli, veseli sakņu pāresnījumi: vispirms vertikāli un pēc tam horizontāli iezāģējiet sakņu pāresnījumus un pēc tam noņemiet tos.

11.4.3 Koka gāšanas pēdējā zāģējuma pamatprincipi

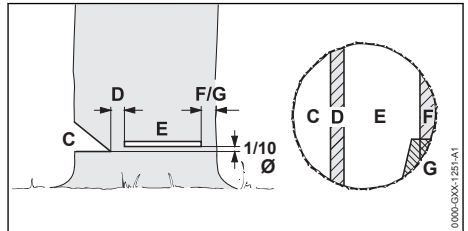

C Aizzāģējums

Aizzāģējums nosaka koka krišanas virzienu.

D Nepabeigtais zāģējums

Nepabeigtais zāģējums kā šarnīrs vada koku zemes virzienā. Nepabeigtais zāģējums ir 1/10 no stumbra diametra.

E Koka gāšanas pēdējais zāģējums

Izdarot koka gāšanas pēdējo zāģējumu, stumbrs tiek caurzāģēts. Gāšanas pēdējais zāģējums ir 1/10 no stumbra diametra (vismaz 3 cm) virs aizzāģējuma pamatnes.

F Drošības josla

Drošības josla atbalsta koku un novērš tā priekšlaicīgu nokrišanu. Drošības josla ir no 1/10 līdz 1/5 no stumbra diametra.

G Atbalsta josla

Atbalsta josla atbalsta koku un novērš tā priekšlaicīgu nokrišanu. Atbalsta josla ir no 1/10 līdz 1/5 no stumbra diametra.

11.4.4 Aizzāģējuma lezāģēšana

Aizzāģējums nosaka virzienu, kurā koks krīt. Ievērojiet valstī spēkā esošos noteikumus par aizzāģējuma novietojumu.

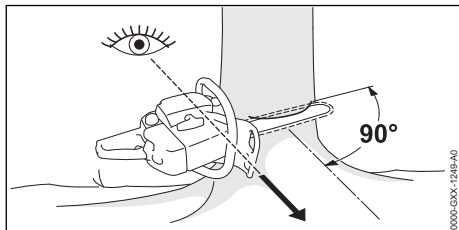

- ▶ Novietojiet motorzāģi tā, lai aizzāģējums būtu taisnā leņķī attiecībā pret krišanas virzienu un lai motorzāģis būtu pēc iespējas tuvāk zemei.
- ▶ lezāģējiet horizontālu pamatnes iegriezumu.
- ▶ lezāģējiet augšējo iegriezumu 45° leņķī attiecībā pret horizontālo pamatnes iegriezumu.

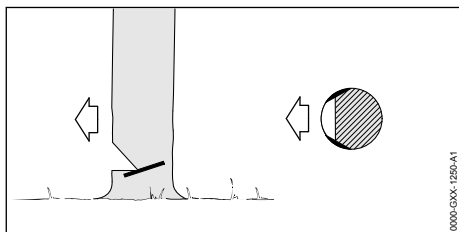

- ▶ Ja koks ir vesels ar garām šķiedrām: lezāģējiet aplievas zāģējumus tā, lai tiktu izpildīti šādi noteikumi:
 - Aplievas zāģējumi abās pusēs ir vienādi.
 - Aplievas zāģējumi atrodas aizzāģējuma pamatnes augstumā.
 - Aplievas zāģējumi ir 1/10 no stumbra diametra.
- Kokam krītot, stumbrs nesašķeļas.

11.4.5 lezāģēšana

lezāģēšana ir darba metode, kas ir nepieciešama koku gāšanai.

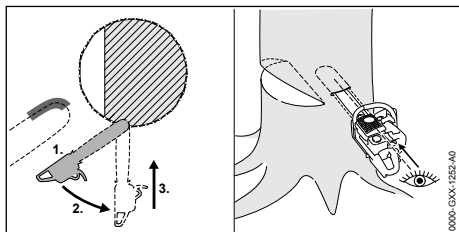

- ▶ Vadsliede jāpieliek ar smailes apakšpusi un jāzāģē ar pilnu gāzi.

- ▶ Zāģējiet tik dziļi, līdz vadsliede stumbrā atrodas dubultplatumā.
- ▶ Ievirziet lezāģējuma pozīcijā.
- ▶ Iegremdējiet vadsliedi.

11.4.6 Atbilstīga pēdējā zāģējuma izvēle

Atbilstīga pēdējā zāģējuma izvēle ir atkarīga no šādiem apstākļiem:

- koka dabiskā slīpuma;
- koka zaru novietojuma;
- koka bojājumiem;
- koka veselības;
- ja kokā ir sniegs - no sniega masas;
- slīpuma virziens;
- vēja virziens un vēja ātrums;
- blakus esošajiem kokiem.

Tiek izšķirti dažādi šo apstākļu izpausmju varianti. Šajā lietošanas instrukcijā tiek aprakstīti tikai 2 izpausmju varianti.

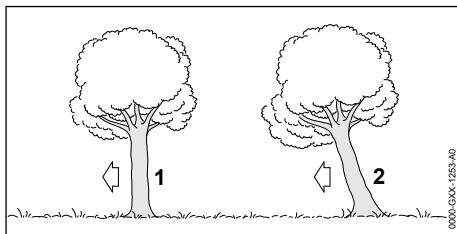

1 Normāls koks

Normāls koks atrodas vertikāli un tam ir vienmērīgs vainags.

2 Koks ar novirzītu smaguma centru

koks ar novirzītu smaguma centru atrodas slīpi un tā vainags ir koka krišanas virzienā.

11.4.7 Normāla koka ar mazu stumbra diametru gāšana

Normāls koks tiek gāzts ar pēdējo zāģējumu ar drošības joslu. Šo pēdējo zāģējumu veiciet, ja stumbra diametrs ir mazāks nekā faktiskais motorzāģa zāģējuma garums.

- ▶ Uzsauciet "Uzmanību!".

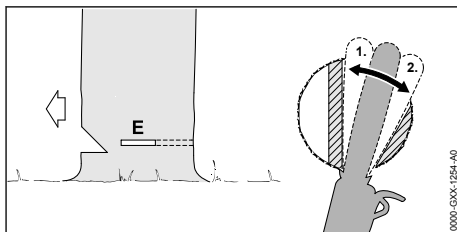

- ▶ Ievietojiet vadsliedi pēdējā zāģējumā, līdz tā ir redzama otrajā stumbra pusē, 11.4.5.

- ▶ Novietojiet robaino aizturi aiz nepabeigtā zāģējuma un izmantojiet to kā rotācijas centru.
- ▶ Veidojiet pēdējo zāģējumu nepabeigtā zāģējuma virzienā.
- ▶ Veidojiet pēdējo zāģējumu drošības jostas virzienā.

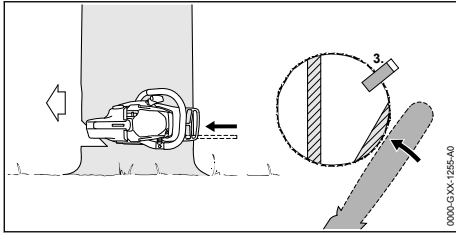

- ▶ Ievietojiet ķīli. Ķīlim jāatbilst stumbra diametra un pēdējā zāģējuma platumam.
 - ▶ Uzsauciet "Uzmanību!".
 - ▶ Ar izstieptām rokām no ārpuses horizontāli pēdējā zāģējuma līmenī pārzāģējiet drošības joslu.
- Koks krīt.

11.4.8 Normāla koka ar lielu stumbra diametru gāšana

Normāls koks tiek gāzts ar pēdējo zāģējumu ar drošības joslu. Šo pēdējo zāģējumu veiciet, ja stumbra diametrs ir lielāks nekā faktiskais motorzāģa zāģējuma garums.

- ▶ Uzsauciet "Uzmanību!".

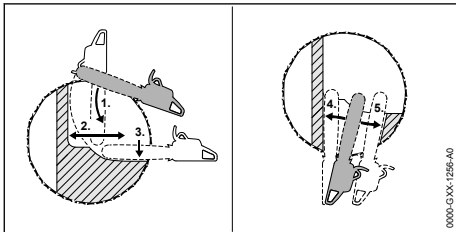

- ▶ Novietojiet robaino aizturi pēdējā zāģējuma augstumā un izmantojiet to kā rotācijas centru.
- ▶ Vadiet motorzāģi horizontāli pēdējā zāģējumā un pagrieziet to pēc iespējas tālāk.
- ▶ Veidojiet pēdējo zāģējumu nepabeigtā zāģējuma virzienā.
- ▶ Veidojiet pēdējo zāģējumu drošības jostas virzienā.
- ▶ Pārejiet stumbra pretējā pusē.
- ▶ Ievietojiet vadsliedi tajā pašā pēdējā griezumā līmenī.
- ▶ Veidojiet pēdējo zāģējumu nepabeigtā zāģējuma virzienā.

- ▶ Veidojiet pēdējo zāģējumu drošības jostas virzienā.

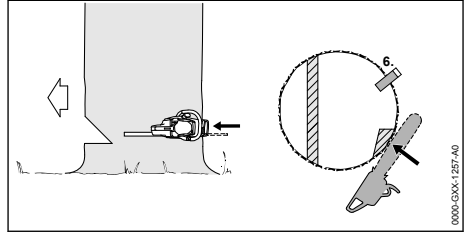

- ▶ Ievietojiet ķīli. Ķīlim jāatbilst stumbra diametra un pēdējā zāģējuma platumam.
 - ▶ Uzsauciet "Uzmanību!".
 - ▶ Ar izstieptām rokām no ārpuses horizontāli pēdējā zāģējuma līmenī pārzāģējiet drošības joslu.
- Koks krīt.

11.4.9 Koka ar novirzītu smaguma centru ar mazu stumbra diametru gāšana

Koka ar novirzītu smaguma centru tiek gāzts ar pēdējo zāģējumu ar atbalsta joslu. Šo pēdējo zāģējumu veiciet, ja stumbra diametrs ir mazāks nekā faktiskais motorzāģa zāģējuma garums.

- ▶ Uzsauciet "Uzmanību!".

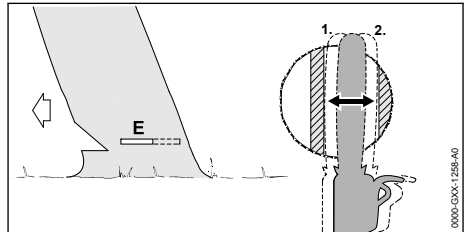

- ▶ Ievietojiet vadsliedi pēdējā zāģējumā, līdz tā ir redzama otrajā stumbra pusē, 11.4.5.
- ▶ Veidojiet pēdējo zāģējumu nepabeigtā zāģējuma virzienā.
- ▶ Veidojiet pēdējo zāģējumu atbalsta jostas virzienā.

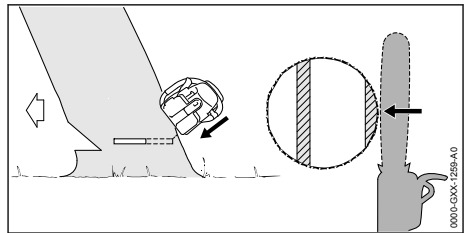

- ▶ Uzsauciet "Uzmanību!".

- ▶ Ar izstieptām rokām no ārpuses slīpi augšpusē pārzāgējiet atbalsta joslu.
Koks krīt.

11.4.10 Koka ar novirzītu smaguma centru ar lielu stumbra diametru gāšana

Koks ar novirzītu smaguma centru tiek gāzts ar pēdējo zāgējumu ar atbalsta joslu. Šo pēdējo zāgējumu veiciet, ja stumbra diametrs ir lielāks nekā faktiskais motorzāga zāgējuma garums.

- ▶ Uzsauciet "Uzmanību!".

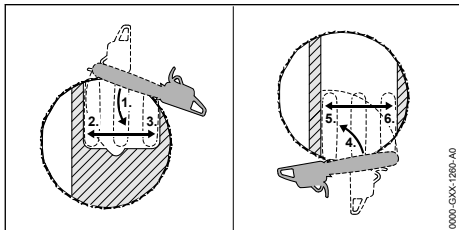

- ▶ Novietojiet robaino aizturi pēdējā zāgējuma augstumā aiz atbalsta joslas un izmantojiet to kā rotācijas centru.
- ▶ Vadiet motorzāgi horizontāli pēdējā zāgējumā un pagrieziet to pēc iespējas tālāk.
- ▶ Veidojiet pēdējo zāgējumu nepabeigtā zāgējuma virzienā.
- ▶ Veidojiet pēdējo zāgējumu atbalsta jostas virzienā.
- ▶ Pārejiet stumbra pretējā pusē.
- ▶ Novietojiet robaino aizturi pēdējā zāgējuma augstumā aiz nepabeigtā zāgējuma un izmantojiet to kā rotācijas centru.
- ▶ Vadiet motorzāgi horizontāli pēdējā zāgējumā un pagrieziet to pēc iespējas tālāk.
- ▶ Veidojiet pēdējo zāgējumu nepabeigtā zāgējuma virzienā.
- ▶ Veidojiet pēdējo zāgējumu atbalsta jostas virzienā.

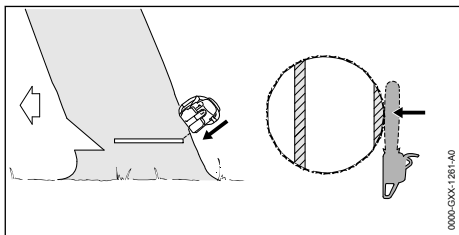

- ▶ Uzsauciet "Uzmanību!".
- ▶ Ar izstieptām rokām no ārpuses slīpi augšpusē pārzāgējiet atbalsta joslu.
Koks krīt.

12 Pēc darba

12.1 Pēc darba

- ▶ Izslēdziet motorzāgi, ieslēdziet ķēdes bremzi un izņemiet akumulatoru.
- ▶ Ja motorzāgis ir mitrs: ļaujiet motorzāģim izžūt.
- ▶ Ja akumulators ir mitrs: ļaujiet akumulatoram izžūt.
- ▶ Veiciet motorzāga tīrīšanu.
- ▶ Veiciet vadslīedes un zāga ķēdes tīrīšanu.
- ▶ Atrskrūvējiet spārnuzgriezni.
- ▶ Pagrieziet spriegotājratu 2 apgriezienus pretēji pulksteņrādītāja kustības virzienam.
Zāga ķēde ir atbloķēta.
- ▶ Pievelciet spārnuzgriezni.
- ▶ Uzstādiet ķēdes aizsargu uz vadslīedes tā, lai tas pilnībā nosedz visu vadslīedi.
- ▶ Veiciet akumulatora tīrīšanu.

13 Transportēšana

13.1 Motorzāga transportēšana

- ▶ Izslēdziet motorzāgi, ieslēdziet ķēdes bremzi un izņemiet akumulatoru.
- ▶ Uzstādiet ķēdes aizsargu uz vadslīedes tā, lai tas pilnībā nosedz visu vadslīedi.

Motorzāga nešana

- ▶ Ar labo roku pārnēsājiet motorzāgi aiz roktura caurules tā, lai vadslīedes būtu novietota virzienā uz aizmuguri.

Motorzāga transportēšana transportlīdzeklī

- ▶ Nostipriniet motorzāgi tā, lai tas neapgāztos un nekustētos.

13.2 Akumulatora transportēšana

- ▶ Izslēdziet motorzāgi, ieslēdziet ķēdes bremzi un izņemiet akumulatoru.
- ▶ Pārliecinieties, vai akumulators ir drošā stāvoklī.
- ▶ Akumulatoru iepakojiet tā, lai tiktu izpildīti šādi noteikumi:
 - Iepakojums nevada elektrisko strāvu.
 - Akumulators iepakojumā nekustas.
- ▶ Nostipriniet iepakojumu tā, lai tas nekustētos.

Akumulators atbilst bīstamo preču pārvadāšanas noteikumiem. Akumulators ir klasificēts kā UN 3480 (litija-jonu akumulators) un tas ir pārbaudīts atbilstoši ANO rokasgrāmatas "Pārbaudes un kritēriji" III daļas, 38.3. apakšnodaļai.

Transportēšanas noteikumi ir doti vietnē www.stihl.com/safety-data-sheets.

14 Uzglabāšana

14.1 Motorzāga glabāšana

- ▶ Izslēdziet motorzāgi, ieslēdziet ķēdes bremzi un izņemiet akumulatoru.
- ▶ Uzstādiēt ķēdes aizsargu uz vadsliedes tā, lai tas pilnībā nosedz visu vadsliedi.
- ▶ Glabājiet motorzāgi tā, lai tiktu izpildīti šādi noteikumi:
 - Motorzāģis nav pieejams bērniem.
 - Motorzāģis ir tīrs un sauss.
- ▶ Glabājot motorzāgi ilgāk nekā 3 mēnešus: Veiciet vadsliedes un zāga ķēdes demontāžu.

14.2 Akumulatora uzglabāšana

STIHL iesaka akumulatoru glabāt uzlādes līmenī no 40 % līdz 60 % (2 zaļā krāsā degošas gaismas diodes).

- ▶ Glabājiet akumulatoru tā, lai tiktu izpildīti šādi noteikumi:
 - Akumulators nav pieejams bērniem.
 - Akumulators ir tīrs un sauss.
 - Akumulators atrodas slēgtā telpā.
 - Neglabājiet akumulatoru kopā ar motorzāģi un lādētāju.
 - Akumulators atrodas elektrisko strāvu neva-došā iepakojumā.
 - Akumulatoru glabājiet temperatūrā, kas ir robežās no - 10 °C līdz + 50 °C.

15 Tīrīšana

15.1 Motorzāga tīrīšana

- ▶ Izslēdziet motorzāgi, ieslēdziet ķēdes bremzi un izņemiet akumulatoru.
- ▶ Tīriet motorzāģi ar samitrinātu drāniņu vai STIHL sveķu šķīdinātāju.
- ▶ Ar otu iztīriet ventilācijas atveres.
- ▶ Noņemiet ķēdes rata pārsegu.
- ▶ Tīriet zonu ap ķēdes ratu ar samitrinātu drāniņu vai STIHL sveķu šķīdinātāju.
- ▶ Izņemiet no akumulatora nodalījuma svešķermeņus un iztīriet to ar samitrinātu drāniņu.
- ▶ Akumulatora nodalījuma elektriskos kontaktus tīriet ar otu vai maigu suku.
- ▶ Piemontējiet ķēdes rata pārsegu.

15.2 Vadsliedes un zāga ķēdes tīrīšana

- ▶ Izslēdziet motorzāģi, ieslēdziet ķēdes bremzi un izņemiet akumulatoru.
- ▶ Veiciet vadsliedes un zāga ķēdes demontāžu.

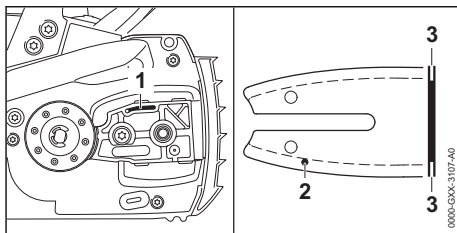

- ▶ Ar otu, maigu suku vai STIHL sveķu šķīdinātāju notīriet eļļas izplūdes kanālu (1), eļļas ieplūdes atveri (2) un rievu (3).
- ▶ Ar otu, maigu suku vai STIHL sveķu šķīdinātāju notīriet zāga ķēdi.
- ▶ Veiciet sliedes un ķēdes montāžu.

15.3 Akumulatora tīrīšana

- ▶ Tīriet akumulatoru ar samitrinātu drāniņu.

16 Apkope

16.1 Apkopes intervāli

Apkopes intervāli ir atkarīgi no vides apstākļiem un darba apstākļiem. STIHL iesaka šādus apkopes intervālus:

Ķēdes bremze

- ▶ Šādos intervālos lūdziet STIHL tirgotājam veikt ķēdes bremzes apkopi:
 - pilna laika ekspluatācija: ik pēc trīs mēnešiem;
 - nepilna laika ekspluatācija: reiz pusgadā;
 - neregulāra lietošana: reizi gadā.

Reizi nedēļā

- ▶ Pārbaudiet ķēdes ratu.
- ▶ Pārbaudiet vadsliedi un veiciet atskarpju noņemšanu.
- ▶ Pārbaudiet zāga ķēdi un uzasiniet to.

Reizi mēnesī

- ▶ Lūdziet STIHL tirgotāju veikt eļļas tvertnes tīrīšanu.

16.2 Vadsliedes atskarpju noņemšana

Vadsliedes ārējā malā var veidoties atskarpe.

- ▶ Ar plakano vīli vai STIHL vadsliedes regulatoru noņemiet atskarpji.
- ▶ Neskaidrību gadījumā: vērsieties pie STIHL tirgotāja.

16.3 Zāga ķēdes asināšana

Lai veiktu pareizu zāga ķēdes asināšanu, nepieciešams daudz vingrināties.

STIHL vīles, STIHL vīlēšanas palģierīces, STIHL asināšanas ierīces un brošūra „STIHL zāga ķēžu asināšana” palīdzēs veikt pareizu zāga ķēžu asināšanu. Brošūra ir pieejam šeit www.stihl.com/sharpening-brochure.

STIHL iesaka zāga ķēžu asināšanu uzticēt STIHL tirgotājam.



BRĪDINĀJUMS

- Zāga ķēdes griezējzobi ir asi. Lietotājs var sagriezties.
 - ▶ Valkājiet izturīga materiāla darba cimdus.

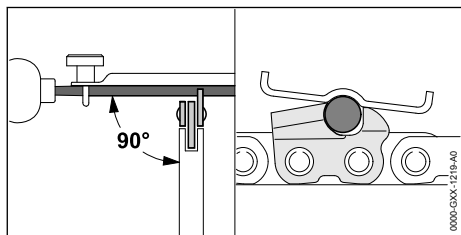

- ▶ Katru griezējzobu uzasiniet ar apaļo vīli tā, lai tiktu izpildīti šādi nosacījumi:
 - Apaļā vīle atbilst zāga ķēdes dalījumam.
 - Apaļā vīle tiek vadīta no iekšpuses uz āru.
 - Apaļā vīle tiek vadīta taisnā leņķī pret vadsliedi.

- Ir ievērots 30° asināšanas leņķis.

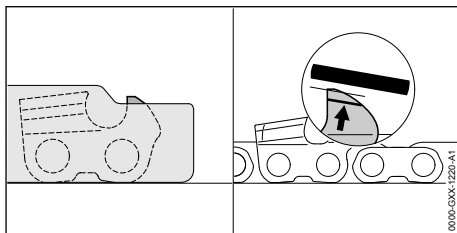

- ▶ Asiniet dziļuma ierobežotāju ar plakano vīli tā, lai tā piekļautos STIHL vīlēšanas šablonam un būtu novietota paralēli nodiluma atzīmei. STIHL vīlēšanas šablonam jāatbilst zāga ķēdes dalījumam.
- ▶ Neskaidrību gadījumā: vērsieties pie STIHL tirgotāja.

17 Remonts

17.1 Motorzāga un akumulatora remonts

Lietotājs nevar veikt motorzāga, vadsliedes, zāga ķēdes, un akumulatora remontu pats.

- ▶ Ja motorzāgis, vadsliede vai zāga ķēdes ir bojāti: neizmantojiet motorzāgi, vadsliedi vai zāga ķēdi un lūdziet STIHL tirgotāja palīdzību.
- ▶ Ja akumulators ir bojāts: Nomainiet akumulatoru.

18 Traucējumu novēršana

18.1 Motorzāga vai akumulatora traucējumu novēršana

Traucējums	Akumulatora gaismas diodes	Cēlonis	Risinājums
Motorzāgis pēc ieslēgšanas neiedarbojas.	1 gaismas diode mirgo zaļā krāsā.	Akumulatora uzlādes stāvoklis ir pārāk zems.	▶ Akumulatoru pilnībā uzlādējiet tā, kā aprakstīts lādētāju STIHL AL 101, 300, 500 lietošanas instrukcijā.
	1 gaismas diode deg sarkanā krāsā.	Akumulators ir pārāk karsts vai auksts.	▶ Ieslēdziet ķēdes bremzi un izņemiet akumulatoru. ▶ Atzesējiet vai uzsildiet akumulatoru.
	3 gaismas diodes mirgo sarkanā krāsā.	Radies motorzāga traucējums.	▶ Ieslēdziet ķēdes bremzi un izņemiet akumulatoru. ▶ Veiciet akumulatora nodalījuma kontaktu tīrīšanu. ▶ Ievietojiet akumulatoru. ▶ Atlaidiet ķēdes bremzi. ▶ Ieslēdziet motorzāgi. ▶ Ja 3 gaismas diodes turpina mirgot sarkanā krāsā: Neizmantojiet motorzāgi un lūdziet STIHL tirgotāja palīdzību.
	3 gaismas diodes deg sarkanā krāsā.	Motorzāgis ir pārāk karsts.	▶ Ieslēdziet ķēdes bremzi un izņemiet akumulatoru. ▶ Ļaujiet motorzāģim atdzist.

Traucējums	Akumulatora gaismas diodes	Cēlonis	Risinājums
	4 gaismas diodes mirgo sarkanā krāsā.	Ir radijs akumulatora traucējums.	<ul style="list-style-type: none"> ▶ Ieslēdziet ķēdes bremzi, izņemiet akumulatoru un atkārtoti ievietojiet to. ▶ Atlaidiet ķēdes bremzi. ▶ Ieslēdziet motorzāģi. ▶ Ja 4 gaismas diodes turpina mirgot sarkanā krāsā: neizmantojiet akumulatoru un lūdziet STIHL tirgotāja palīdzību.
		Pārtraukts elektriskais savienojums starp motorzāģi un akumulatoru.	<ul style="list-style-type: none"> ▶ Ieslēdziet ķēdes bremzi un izņemiet akumulatoru. ▶ Veiciet akumulatora nodalījuma kontaktu tīrīšanu. ▶ Ievietojiet akumulatoru.
		Motorzāģis un akumulators ir mitri.	▶ Notīriet un izžāvējiet motorzāģi vai akumulatoru.
Motorzāģis darbības laikā izslēdzas.	3 gaismas diodes deg sarkanā krāsā.	Motorzāģis ir pārāk karsts.	<ul style="list-style-type: none"> ▶ Ieslēdziet ķēdes bremzi un izņemiet akumulatoru. ▶ Ļaujiet motorzāģim atdzist.
		Ir radijs elektrosistēmas traucējums.	<ul style="list-style-type: none"> ▶ Ieslēdziet ķēdes bremzi, izņemiet akumulatoru un atkārtoti ievietojiet to. ▶ Ieslēdziet motorzāģi.
Motorzāģa darbības laiks ir pārāk īss.		Akumulators nav pilnībā uzlādēts.	▶ Akumulatoru pilnībā uzlādējiet tā, kā aprakstīts lādētāju STIHL AL 101, 300, 500 lietošanas instrukcijā.
		Ir pārsniegts akumulatora darbmūžs.	▶ Nomainiet akumulatoru.
Griezuma zonā veidojas dūmi vai smird pēc deguma.		Zāģa ķēde nav pareizi uzasināta.	Veiciet pareizi zāģa ķēdes asināšanu.
		Eļļas tvertnē ir pārāk maz zāģa ķēdes eļļas.	Veiciet zāģa ķēdes eļļas uzpildi.
		Ķēdes eļļošanas sistēma nenodrošina pietiekamu zāģa ķēdes eļļas daudzumu.	Neizmantojiet motorzāģi un lūdziet STIHL tirgotāja palīdzību.
		Zāģa ķēde ir pārāk nospriegota.	Veiciet pareizi zāģa ķēdes spriegošanu.
		Motorzāģis netiek pareizi lietots.	Lūdziet paskaidrot, kā to pareizi lietot un vingrinieties to darīt.

19 Tehniskie dati

19.1 Motorzāģi STIHL MSA 160 C, MSA 200 C

MSA 160 C

Atļautie akumulatori:

- STIHL AP
- STIHL AR
- Svārs bez akumulatora, vadslīdes un zāģa ķēdes: 2,7 kg
- Maksimālais eļļas tvertnes tilpums: 210 cm³ (0,21 l)

MSA 200 C

Atļautie akumulatori:

- STIHL AP
- STIHL AR
- Svārs bez akumulatora, vadslīdes un zāģa ķēdes: 2,9 kg
- Maksimālais eļļas tvertnes tilpums: 210 cm³ (0,21 l)

Darbības laiks ir dots vietnē www.stihl.com/battery-life.

19.2 Ķēdes rati un ķēžu ātrumi

MSA 160 C

Varat izmantot šādus ķēdes ratus:

6 zobu 1/4" P solim

- Maksimālais ķēdes ātrums saskaņā ar ISO 11681: 16,1 m/s

MSA 200 C

Varat izmantot šādus ķēdes ratus:

7 zobu 1/4" P solim

- Maksimālais ķēdes ātrums saskaņā ar ISO 11681: 18,8 m/s

19.3 Vadsliežu minimālais rievās dziļums

Minimālais rievās dziļums ir atkarīgs no vadsliežu dalījuma.

- 1/4" P: 4 mm

19.4 Akumulators STIHL AP

- Akumulatora tehnoloģija: litija jonu
- Spriegums: 36 V
- Kapacitāte (Ah): skatiet identifikācijas datu plāksnīti
- Energoietilpība (Wh): skatiet identifikācijas datu plāksnīti
- Svārs (kg): skatiet identifikācijas datu plāksnīti
- Eksploataācijas un glabāšanas pieļaujamais temperatūras diapazons: no - 10 °C līdz + 50 °C

19.5 Skaņas un vibrāciju rādītāji

Skaņas spiediena līmeņa K vērtība ir 2 dB(A). Skaņas jaudas līmeņa K vērtība ir 2 dB(A). Vibrācijas vērtību K vērtība ir 2 m/s².

STIHL iesaka lietot dzirdes aizsarglīdzekļus.

MSA 160 C

- Skaņas spiediena līmenis L_{PA} mērīts saskaņā ar EN 60745-2-13: 84 dB(A)

- Skaņas jaudas līmenis L_{WA} mērīts saskaņā ar EN 60745-2-13: 95 dB(A)
- Vibrācijas vērtība a_{HV} mērīta saskaņā ar EN 60745-2-13
 - Vadības rokturis: 2,9 m/s²
 - roktura caurule: 2,7 m/s²

MSA 200 C

- Skaņas spiediena līmenis L_{PA} mērīts saskaņā ar EN 60745-2-13: 84 dB(A)
- Skaņas jaudas līmenis L_{WA} mērīts saskaņā ar EN 60745-2-13: 95 dB(A)
- Vibrācijas vērtība a_{HV} mērīta saskaņā ar EN 60745-2-13
 - Vadības rokturis: 3,9 m/s²
 - roktura caurule: 4,6 m/s²

Norādītās vibrāciju vērtības ir izmērītas pēc norādītās pārbaudes metodes, un salīdzinājumam tās var attiecināt uz elektroierīcēm. Faktiski novērojāmās vibrāciju vērtības var atšķirties no norādītajām vērtībām, atkarībā no pielietojuma veida. Norādītās vibrāciju vērtības iespējams izmantot vibrāciju slodzes novērtēšanai. Nosakiet faktisko vibrāciju slodzi. Pie tam jāņem vērā laiki, kuros elektroierīce ir izslēgta, kā arī tie, kad tā ir ieslēgta, taču darbojas bez slodzes.

Informāciju par direktīvas par darba ņēmēju aizsardzību pret vibrācijām 2002/44/EK prasību izpildi www.stihl.com/vib.

19.6 REACH

Ar REACH apzīmē EK rīkojumu par ķīmikāliju reģistrāciju, novērtējumu un sertifikāciju.

Informāciju par REACH rīkojuma izpildi skatiet vietnē www.stihl.com/reach.

20 Vadsliežu un zāga ķēžu kombinācijas

20.1 Motorzāģi STIHL MSA 160 C, MSA 200 C

Solis	Dzenošā posma biežums / rievās platums	Garums	Vadsliede	Vadrata zobu skaits	Dzenošo posmu skaits	Zāga ķēde
1/4" P	1,1 mm	25 cm	Rollomatic E Mini	8	56	71 PM3 (tips 3670)
		30 cm			64	
		35 cm			72	

Vadsliedes griezumam garums ir atkarīgs no izmantotā motorzāģa un zāga ķēdes. Faktiskais vadsliedes zāģējuma garums var būt mazāks par norādīto garumu.

21 Rezerves daļas un piederumi

21.1 Rezerves daļas un piederumi

STIHL Šie simboli apzīmē oriģinālās STIHL rezerves daļas un oriģinālos STIHL piederumus.

STIHL iesaka izmantot oriģinālās STIHL rezerves daļas un oriģinālos STIHL piederumus.

Neskatoties uz nepārtrauktu sekošanu aktivitātēm tirgū, STIHL nespēj novērtēt citu ražotāju rezerves daļas un piederumus, vai tie ir uzticami, droši un piemēroti lietošanai, un STIHL nespēj galvot par to lietošanu.

Oriģinālās STIHL rezerves daļas un oriģinālie STIHL piederumi ir pieejamas pie STIHL tirgotāja.

22 Utilizēšana

22.1 Motorzāģa un akumulatora utilizācija

Informāciju par utilizāciju varat saņemt pie STIHL tirgotāja.

- Utilizējiet motorzāģi, vadsliedi, zāģa ķēdi, akumulatoru, piederumus un iepakojumu atbilstoši noteikumiem un videi draudzīgi.

23 ES atbilstības deklarācija

23.1 Motorzāģi STIHL MSA 160 C, MSA 200 C

ANDREAS STIHL AG & Co. KG
Badstraße 115
D-71336 Waiblingen

Vācija

ar pilnu atbildību deklarē, ka

- Konstrūcija: Motorzāģis ar akumulatoru
- Ražotāja zīmols: STIHL
- Tips: MSA 160 C, sērijas identifikācija: 1250
- Tips: MSA 200 C, sērijas identifikācija: 1251

atbilst direktīvu 2011/65/ES, 2006/42/EK, 2014/30/ES un 2000/14/EK spēkā esošajiem noteikumiem un ir projektēts un konstruēts saskaņā ar šādiem standartiem ražošanas brīdī spēkā esošajā to versijā: EN 55014-1, EN 55014-2, EN 60745-1 un EN 60745-2-13.

EK konstrukcijas tipa pārbaudi saskaņā ar direktīvas 2006/42/EK 12.3. pantu (b) veica: VDE Prüf- u. Zertifizierungsinstitut (NB 0366), Merianstraße 28, 63069 Offenbach, Vācija

- Sertifikācijas numurs: 40040600 MSR

Lai noteiktu izmērīto un garantēto skaņas jaudas līmeni, tika lietota metodika saskaņā ar direktīvu 2000/14/EK, pielikums V.

MSA 160 C

- Izmērītais skaņas jaudas līmenis: 97 dB(A)
 - Garantētais skaņas jaudas līmenis: 99 dB(A)
- MSA 200 C

- Izmērītais skaņas jaudas līmenis: 96 dB(A)
- Garantētais skaņas jaudas līmenis: 98 dB(A)

Tehniskie dokumenti tiek glabāti uzņēmuma ANDREAS STIHL AG & Co. KG nodaļā Produktzulassung.

Izgatavošanas gads, ražošanas valsts un ierīces numurs ir norādīts uz motorzāģa.

Vaiblingenā, 03.02.2020.

ANDREAS STIHL AG & Co. KG



ko pārstāv

Dr. Jürgen Hoffmann, ražošanas datu, noteikumu un reģistrācijas nodaļas vadītājs

24 Vispārējie drošības norādījumi darbam ar elektroinstrumentiem

24.1 Ievads

Šajā sadaļā ir atspoguļoti standartā EN/IEC 62841 noformulētie vispārīgie drošības norādījumi, kas attiecas uz darbu ar manuāli vadāmiem, motorizētiem elektroinstrumentiem.

STIHL šie teksti jāizdrukā.

Sadaļā "Elektriskā drošība" iekļautie norādījumi elektrotraumu un elektrošoka riska samazināšanai neattiecas uz STIHL akumulatora ierīcēm.



BRĪDINĀJUMS

- **Izlasiet visus drošības norādījumus, instrukcijas, attēlus un tehniskos datus, kas ir saistīti ar šo elektroinstrumentu.** Kļūdas vai nolaidība šo instrukciju ievērošanā var kļūt par elektriskās strāvas triecienu, ugunsgrēku un/vai smagu traumu cēloni. **Uzglabājiet visus drošības norādījumus un instrukcijas arī turpmākai izmantošanai.**

Drošības tehnikas norādījumos izmantotais termins "Elektroinstrumenti" attiecas uz elektroin-

strumentiem, kurus darbina, pieslēdzot elektroapgādes tīklam (ar barošanas kabeli), kā arī uz elektroinstrumentiem, kurus darbina ar akumulatoru (bez barošanas kabeļa).

24.2 Drošība darba vietā

- a) **Uzturiet darba zonu tīru, kā arī labi apgaismotu.** Nekārtība darba vietā vai neapgaismošanas darba zonas var novest pie nelaimes gadījumiem.
- b) **Nestrādājiet ar elektroinstrumentiem sprādzienbīstamā vidē, kurā nav degošu šķidrumu, gāzu vai putekļu.** Elektroinstrumenti rada dzirksteles, kas var aizdedzināt putekļus vai tvaikus.
- c) **Kad tiek lietoti elektroinstrumenti, bēmiem un citām personām jāatrodas drošā attālumā.** Novēršot uzmanību, varat zaudēt kontroli pār elektroinstrumentu.

24.3 Elektrodrošība

- a) **Elektroinstrumenta pieslēguma kontaktdakšai jāatbilst kontaktlīgzdai.** Kontaktdakšai aizliegts veikt jebkādas pārveidojumus. Neizmantojiet kontaktdakšu adapterus kopā ar zemējumaizsargātiem elektroinstrumentiem. Kontaktdakšas un kontaktlīgzdas, kam nav veikti pārveidojumi, samazina elektriskās strāvas trieciena risku.
- b) **Nepieļaujiet ķermeņa nonākšanu saskarē ar saņemām virsmām, piemēram, caurulēm, sildierīcēm, plītim un ledusskapjiem.** Pastāv paaugstināts elektriskās strāvas trieciena risks, ja jūsu ķermenis ir saņemts.
- c) **Sargājiet elektroinstrumentus no lietus vai mitruma.** Elektroinstrumentos iekļuvus ūdens palielina elektriskās strāvas trieciena risku.
- d) **Nelietojiet pieslēguma vadu neparedzētiem mērķiem.** Nekādā gadījumā neizmantojiet pieslēguma vadu elektroinstrumenta nešanai, vilkšanai vai kontaktdakšas izņemšanai. Sargājiet barošanas kabeli no karstuma vai eļļu iedarbības, no asām malām, kā arī kustīgajām detaļām. Bojāti vai sapinušies barošanas kabeli palielina elektriskās strāvas trieciena risku.
- e) **Ja ar elektroinstrumentu strādājat brīvā dabā, izmantojiet tikai tādus pagarinātājus, kas ir piemēroti arī darbam ārpus telpām.** Izmantojot pagarinātājus, kas ir piemēroti darbam ārpus telpām, samazinās elektriskās strāvas trieciena risks.

- f) **Ja nav iespējams izvairīties no elektroinstrumenta izmantošanas mitrā vidē, izmantojiet bojājumustrāvas aizsargslēdzi.** Izmantojot bojājumustrāvas aizsargslēdzi, samazinās elektriskās strāvas trieciena risks.

24.4 Personu drošība

- a) **Esiet uzmanīgi, sekojiet tam, ko darāt, un strādājiet ar elektroinstrumentiem apdomīgi.** Neizmantojiet elektroinstrumentus, kad esat noguruši vai atrodaties narkotiskos vielu, alkohola vai medikamentu iedarbībā. Mirklis neuzmanības darbā ar elektroinstrumentu var kļūt par smagu traumu cēloni.
- b) **Valkājiet individuālo aizsargaprīkojumu un vienmēr uzlieciet aizsargbrilles.** Valkājot individuālo aizsargaprīkojumu, piemēram, putekļu masku, aizsargapavus ar neslīdošu zoli, aizsargķiveri vai dzirdes aizsarglīdzekli, atkarībā no elektroinstrumenta pielietojuma veida, samazinās traumu riskus.
- c) **Nepieļaujiet jaunu ierīces iedarbināšanu.** Pārlicinieties, ka elektroinstrumentus ir izslēgts, pirms to pieslēgt elektroapgādei un/vai akumulatoram, kā arī pirms tā pacelšanas vai pārnēsāšanas. Ja, pārnēsājot elektroinstrumentu, pirksts atradīsies uz slēdža vai ierīce būs ieslēgta un jūs to pieslēgsiet elektroapgādei, var notikt nelaimes gadījums.
- d) **Pirms elektroinstrumenta ieslēgšanas noņemiet regulēšanas instrumentus vai uzgriežņu atslēgu.** Instruments vai atslēga, kas atrodas rotējošā elektroinstrumenta detaļā, var kļūt par traumu cēloni.
- e) **Nepieļaujiet atrašanos nepareizā ķermeņa pozā.** Rūpējieties par stabilu stāvokli un nepārtraukti atrodieties līdzsvarā. Negaidītās situācijās tas palīdzēs labāk kontrolēt elektroinstrumentu.
- f) **Valkājiet piemērotu apģērbu.** Nevalkājiet platu apģērbu vai rotaslietas. Sekojiet, lai mati un apģērbs atrastos drošā attālumā no kustīgajām detaļām. Brīvs apģērbs, rotaslietas vai gari mati var ieķerties ierīces kustīgajās detaļās.
- g) **Ja iespējams uzmontēt putekļu nosūkšanas un savākšanas iekārtas, pārlicinieties, ka tās ir pieslēgtas un pareizi pielietojamas.** Putekļu nosūcēja izmantošana var samazināt putekļu radīto veselības apdraudējumu.
- h) **Nepārkāpiet drošību un elektroinstrumentu lietošanas drošības noteikumus - arī tad, ja esat bieži lietojis elektroinstrumentus.** Neuzmanīga

lietošana vienā mirklī var radīt smagas traumas.

24.5 Elektroinstrumentu izmantošana un darbs ar tiem

- a) **Nepārslodiet elektroinstrumentu. Ikreiz izmantojiet paredzētajam darbam piemērotu elektroinstrumentu.** Ar piemērotu elektroinstrumentu labāk un drošāk strādāsiet tā pieļaujamās jaudas diapazonā.
- b) **Neizmantojiet elektroinstrumentu, kam bojāts slēdzis.** Elektroinstruments, ko vairs nevar ieslēgt vai izslēgt, ir bīstams un jāsaremontē.
- c) **Pirms ierīces regulēšanas, darba instrumentu maiņas vai elektroinstrumenta novietošanas stāvēšanai, atvienojiet kontaktdakšu no kontaktdakšas un/vai izņemiet izņemamu akumulatoru.** Šie drošības pasākumi nepieļaus neparedzētu elektroinstrumenta darbības uzsākšanu.
- d) **Elektroinstrumentus, ko neizmantojat, uzglabājiet bērniem nepieejamā vietā. Neļaujiet elektroinstrumentu izmantot personām, kas to nepārzina vai nav lasījušas šīs instrukcijas.** Elektroinstrumenti ir bīstami, ja tos izmanto nepieredzējušas personas.
- e) **Kopiet elektroinstrumentus un to darba instrumentu rūpīgi. Pārbaudiet, vai kustīgās detaļas darbojas bez traucējumiem un neiesprūst, vai detaļas nav salūzušas vai bojātas tādā mērā, ka tas var ietekmēt elektroinstrumenta darbību. Pirms elektroinstrumenta atkārtotas izmantošanas lūdziet nomainīt bojātās detaļas.** Daudzu nelaimes gadījumu cēlonis ir slikti veikta elektroinstrumentu apkope.
- f) **Uzturiet griezējinstrumentus asus un tīrus.** Rūpīgi kopti griezējinstrumenti ar asām griezējmalām mazāk iesprūst, un tie ir vieglāk vadāmi.
- g) **Izmantojiet elektroinstrumentus, darba instrumentu, darba instrumentus utt. saskaņā ar šīm instrukcijām. Ikreiz ņemiet vērā darba apstākļus un veicamā darba specifiku.** Elektroinstrumentu izmantošana citiem neparedzētiem mērķiem var novest pie bīstamām situācijām.
- h) **Raugieties, lai rokturi un saskares virsmas būtu sausas, tīras un uz tām nebūtu eļļa vai smērvielas.** Slīdoši rokturi un saskares virsmas nenodrošina drošu elektroinstrumenta vadību un kontroli neparedzētās situācijās.

24.6 Ar akumulatoru darbināmu instrumentu izmantošana un darbs ar tiem

- a) **Lietojiet akumulatoru uzlādēšanai tikai ražotāja ieteiktos lādētājus.** Noteikta veida akumulatoriem paredzēta lādētāja izmantošana cita veida akumulatoru uzlādēšanai rada ugunsbīstamību.
- b) **Lietojiet elektroinstrumentu darbināšanai tikai tiem paredzētos akumulatorus.** Citi akumulatori var izraisīt savainošanos vai aizdegšanos.
- c) **Nenovietojiet nelietoto akumulatoru biroja saspaužu, monētu, atslēgu, naglu, skrūvju vai citu nelieliem metāla priekšmetu tuvumā, kas varētu radīt kontaktu īsslēgumu.** Akumulatora kontaktu īssavienojums var izraisīt apdedzināšanos vai aizdegšanos.
- d) **Nepareiza lietošana var izraisīt šķidruma izplūdi no akumulatora. Izvairieties no saskares ar to. Ja tas nejauši nonācis saskarē ar ādu, nekavējoties noskalojiet ar ūdeni. Ja šķidrums iekļuvis acīs, papildus meklējiet arī medicīnisko palīdzību.** Izplūdis akumulatora šķidrums var radīt ādas kairinājumu vai ķīmiskos apdegumus.
- e) **Neizmantojiet bojātu vai izmainītu akumulatoru.** Bojāti vai izmainīti akumulatori var darboties neparedzami un radīt ugunsgrēkus, sprādzienus vai traumas.
- f) **Nepakļaujiet akumulatoru liesmu vai pārāk augstas temperatūras ietekmei.** Liesmas vai temperatūra virs 130 °C (265 °F) var radīt sprādzienu.
- g) **Ievērojiet lādēšanas norādes un nekādā gadījumā nelādējiet akumulatoru vai ar akumulatoru darbināmu instrumentu ārpus lietošanas instrukcijā dotā temperatūras diapazona.** Nepareiza lādēšana vai lādēšana ārpus temperatūras diapazona var iznīcināt akumulatoru un paaugstināt ugunsbīstamību.

24.7 Serviss

- a) **Savas elektroierīces remontu uzticiet kvalificētam, speciāli apmācītam personālam, kas izmanto tikai oriģinālās rezerves daļas.** Tādējādi varēsiet būt pārliecināti, ka tiek saglabāta elektroierīces drošība.
- b) **Nekādā gadījumā neveiciet bojātu akumulatoru apkopi.** Jebkuru akumulatora apkopi būtu jāveic tikai ražotājam vai pilnvarotās pārstāvienībā.

24.8 Drošības norādījumi darbam ar ķēdes zāģi

Vispārīgi drošības norādījumi darbam ar ķēdes zāģi

- a) Kad zāģis darbojas, visām ķermeņa daļām jāatrodas drošā attālumā no zāģa ķēdes. Pirms zāģa iedarbināšanas jāpārliecinās, vai zāģa ķēde ne ar ko nesaskaras. Strādājot ar motorzāģi, pietiek ar īsu neuzmanības mirkli, un zāģa ķēde jau ir aizķērusi apģērbu vai kādu ķermeņa daļu.
- b) Vienmēr turiet motorzāģi ar labo roku aiz aizmugurējā roktura un ar kreiso roku satveriet priekšējo rokturi. Motorzāģa turēšana pretējā darba pozīcijā palielina traumu gūšanas risku un to aizliegts izmantot.
- c) Turiet motorzāģi aiz izolētajām rokturu virsmām, jo zāģa ķēde var nonākt saskarē ar apslēptiem elektriskajiem vadiem. Ja zāģa ķēde nonāk saskarē ar zem sprieguma esošu vadu, ierīces metāla detaļas var pārvadīt strāvu un radīt elektrošoku.
- d) Lietojiet acu aizsargu. Ieteicams arī aizsarga-priekojums dzirdei, galvai, rokām, kājām un pēdām. Piemērots aizsargtērps samazina iespēju, ka iekārtas lietotājs var savainoties ar lidojošām skaidām vai zāģa ķēdi, nejausi tai pieskaroties.
- e) Nestrādājiet ar motorzāģi uz koka, kāpnēm, no jumta vai nestabilas virsmas. Šāda strādāšana rada savainošanās risku.
- f) Vienmēr ieņemiet stabilu pozu un darbiniet motorzāģi tikai tad, ja jums zem kājām ir stingrs, drošs un līdzens pamats. Stāvēšana uz slidenām vai nestabilām virsmām, kā arī pakāpšanās uz kāpnēm var novest pie kontroles zaudēšanas pār motorzāģi.
- g) Zāģējot mehāniskajam spriegumam pakļautu zaru, atcerieties, ka tas ir atspērīgs un var tikt atsists atpakaļ. Atbrīvojoties koksnes šķiedrās esošajam spriegumam, nosprīgotais zars var trāpīt zāģa lietotājam un/vai izraisīt nekontrolētu motorzāģa kustību.
- h) Īpaša piesardzība jāievēro, zāģējot pamežu un jaunus kokus. Tievā koksne var ieķerties zāģa ķēdē un trāpīt jums vai izsist jūs no līdzsvara.
- i) Pārnēsājiet motorzāģi aiz priekšējā roktura, izslēgtā stāvoklī, turot to pavērstu prom no ķermeņa. Transportējot vai uzglabājot ķēdes zāģi, vienmēr uzlieciet drošības pārsegu. Rūpība un piesardzība darbā ar motorzāģi

samazina iespēju nejausi nonākt saskarē ar kustībā esošu zāģa ķēdi.

- j) Ievērojiet norādījumus par elļošanu, ķēdes spriegošanu un vadslīdes un zāģa ķēdes nomaiņu. Nepareizas vai nepietiekamas nosprīgošanas vai elļošanas gadījumā ķēde var pārtrūkt vai palielināt atsitienu risku.
- k) Zāģējiet tikai koksni. Ķēdes zāģi nedrīkst lietot darbiem, kam tas nav paredzēts. Piemērs: nelietojiet ķēdes zāģi metāla, plastmasas, mūra vai tādu būvmateriālu zāģēšanai, kas nav izgatavoti no koksnes. Motorzāģa lietošana darbiem, kam tas nav paredzēts, var izraisīt bīstamas situācijas.
- l) Nemēģiniet gāzt koku pirms neesat izpratis riskus un novērsis tos. Gāžot koku, lietotājs vai apkārt esošie cilvēki var gūt smagas traumas.
- m) Atbrīvojot ķēdes zāģi no liekā materiāla, glabājot ķēdes zāģi vai arī veicot apkopes darbus, ievērojiet visas instrukcijas. Pārliecinieties, vai slēdzis ir izslēgts un akumulatora bloks ir atvienots. Negaidīta ķēdes zāģa ieslēgšanās liekā materiāla tīrīšanas vai apkopes darbu laikā var radīt smagas traumas.

24.9 Atsitienu cēloņi un novēršana

Atsitiens var rasties, ja vadslīdes smaile saskaras ar kādu priekšmetu vai koks izliecas un zāģa ķēde iestrēgst griezuma vietā.

Saskare ar slīdes smaili dažos gadījumos var izraisīt negaidītu reakcijas kustību uz aizmuguri, kā rezultātā vadslīde tiek pasista uz augšu un zāģa lietotāja virzienā.

Zāģa ķēdes iestrēgšana pie vadslīdes augšmales var strauji atgrūst slīdi uz aizmuguri zāģa lietotāja virzienā.

Jebkura no šīm reakcijas kustībām var novest pie tā, ka tiek zaudēta kontrole pār zāģi un, iespējams, rodas nopietni savainojumi. Tādēļ nedrīkst palauties tikai un vienīgi uz drošības ierīcēm, ar ko ir aprīkots ķēdes zāģis. Kā ķēdes zāģa lietotājam Jums jāveic dažādi pasākumi, lai nodrošinātu, ka darba laikā nevar rasties nelaimes gadījumi un traumas.

Atsitiens ir elektroierīces nepareizas vai kļūdainas lietošanas sekas. To var novērst ar piemērotiem pasākumiem, kas aprakstīti zemāk.

- Stingri turiet zāģi ar abām rokām, ar īkšķi un pārējiem pirkstiem aptverot ķēdes zāģa rokturus. Ieņemiet tādu ķermeņa pozu un novietojiet rokas tā, lai varētu droši uzvert atsitienu

späku. Ja tiek veikti piemēroti pasākumi, iekārtas lietotājs var pārvaldīt atsitienu spēkus.

Nekādā gadījumā neatlaidiet ķēdes zāģi.

- **Izvairoties no neērtām ķermeņa pozām un nezāģējiet augstāk par plecu augstumu.** Tādējādi tiks novērsta nejausa saskare ar sliedes smaili un nodrošināta labāka kontrole pār ķēdes zāģi negaidītās situācijās.
- **Vienmēr lietojiet ražotāja paredzētās rezerves sliedes un zāģa ķēdes.** Nepareizu rezerves sliežu un zāģa ķēžu lietošana var izraisīt ķēdes pārtrūkšanu un/vai atsitienu.
- **Ievērojiet ražotāja norādījumus par zāģa ķēdes apkopi un asināšanu.** Ja dziļuma ierobežotāji atrodas pārāk zemu, tas palielina atsitienu tendenci.

Sisukord

1	Eessõna.....	84
2	Informatsioon kāesoleva kasutusjuhendi kohta.....	84
3	Ülevaade.....	85
4	Ohutusjuhised.....	86
5	Mootorsae kasutusvalmis tegemine.....	93
6	Mootorsae kokkupanemine.....	93
7	Ketipiduri pealepanemine ja vabastamine	95
8	Aku sissepanemine ja väljavõtmine.....	95
9	Mootorsae sisselülitamine ja väljalülitamine	96
10	Mootorsae ja aku kontrollimine.....	96
11	Mootorsaeaga töötamine.....	98
12	Pārast tööd.....	102
13	Transportimine.....	102
14	Sāilitamine.....	102
15	Puhastamine.....	102
16	Hooldamine.....	103
17	Remontimine.....	103
18	Rikete kõrvaldamine.....	104
19	Tehnilised andmed.....	105
20	Juhtplaatide ja saekettide kombinatsioon.....	106
21	Varuosad ja tarvikud.....	106
22	Utiliseerimine.....	106
23	EL vastavusdeklaratsioon.....	106
24	Elektritööriestade üldised ohutusjuhised..	106

1 Eessõna

Austatud klient!

Meil on hea meel, et otsustasite STIHLi kasuks. Me töötame vēlja ja valmistame oma tooteid tippkvaliteetis vastavalt klientu vajadustele. Nii

tekvad kõrge töökindlusega tooted ka äärmusliku koormamisel.

STIHL tēhstibat tippkvaliteeti ka teeninduses. Meie spētsialiseeritud poed tagavad kompetentse nōstamisse ja juhendamisse ning igakūlgse tehnilise teeninduse.

STIHL on pūhendunud jātksuutlikule ja vastutustundlikule loodusega ūmberkāimissele. Kāeso-lev kasutusjuhend aitab Teil STIHLi toodet pika kasutusea jooksul ohutult ja keskkonnasōbrailkult kasutada.

Me tāname Teid usalduse eest ja soovime Teile oma STIHLi toote meeldivat kasutamist.



Dr Nikolas Stihl

TÄHTISI! LUGEGE ENNE KASUTAMIST LÄBI JA HOIDKE ALLES.

2 Informatsioon kāesoleva kasutusjuhendi kohta

2.1 Kehtivad dokumentid

Kehtivad kohalikud ohutuseeskirjad.

- ▶ Lugege, mōistke ja sāilitage lisaks kāesolevale kasutusjuhendile jārgmisi dokumente:
 - Aku STIHL AR kasutusjuhend
 - „Ūhendusjuhtmega vōotasku AP“ kasutusjuhend
 - Aku STIHL AP ohutusjuhised
 - Laadijate STIHL AL 101, 300, 500 kasutusjuhend
 - Ohutuslāne informācija STIHLi akude ja paigaldatud akuga toodete kohta: www.stihl.com/safety-data-sheets

2.2 Hoiatusjuhiste tāhstus tekstis

 OHT!

- Juhis viitab ohtudele, mis pōhjustavad raskeid vigastusi vōi surma.
 - ▶ Nimetatud meetmed suudavad raskeid vigastusi vōi surma vāltida.

 HOIATUS

- Juhis viitab ohtudele, mis **vōivad** raskeid vigastusi vōi surma pōhjustada.
 - ▶ Nimetatud meetmed suudavad raskeid vigastusi vōi surma vāltida.

JUHIS

- Juhis viitab ohtudele, mis võivad materiaalselt kahju põhjustada.
 - ▶ Nimetatud meetmed suudavad materiaalselt kahju vältida.

2.3 Sümbolid tekstis

Antud sümbol viitab ühele peatükile käesolevas kasutusjuhendis.

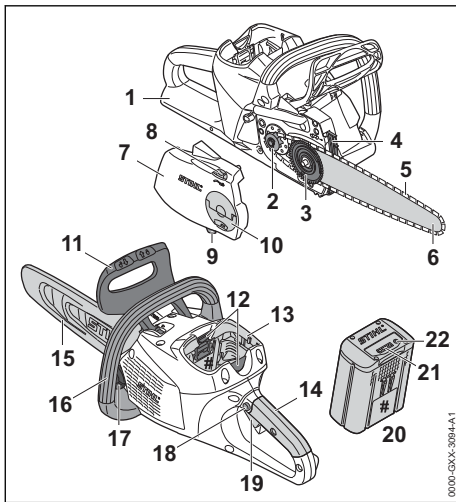
3 Ülevaade**3.1 Mootorsaag ja aku****1 Tagumine käekaitse**

Tagumine käekaitse kaitseb paremat kätt maha heidetud või katkenud saeketiga kokkupuutumise eest.

2 Ketiratas

Ketiratas ajab saeketti ringi.

3 Pingutsusseib

Pingutsusseib nihutab juhtplaati ja pingutab ning lõdvendab seeläbi saeketti.

4 Küünistugi

Küünistugi toetab töö ajal mootorsaagi puidul.

5 Saekett

Saekett lõikab puitu.

6 Juhtplaat

Juhtplaat juhib saeketti.

7 Ketiratta kaas

Ketiratta kaas katab ketiratta kinni ja kinnitab juhtplaadi mootorsae külge.

8 Pingutusratas

Pingutusratas võimaldab keti pinget seadistada.

9 Ketipüüdur

Ketipüüdur püüab maha heidetud või katkenud saeketi kinni.

10 Tiibmutter

Tiibmutter kinnitab ketiratta kaane mootorsae külge.

11 Eesmine käekaitse

Eesmine käekaitse kaitseb vasakut kätt saeketiga kokkupuutumise eest, on ette nähtud ketipiduri pealepanemiseks ja vallandab tagasilöögi korral automaatselt ketipiduri.

12 Tõkestushoob

Tõkestushoob hoiab akut akušahtis.

13 Akušaht

Akušaht võtab vastu aku.

14 Juhtkäepide

Juhtkäepide on ette nähtud mootorsae käsitsemiseks, hoidmiseks ja juhtimiseks.

15 Ketikaitse

Ketikaitse kaitseb saeketiga kokkupuutumise eest.

16 Hoidetoru

Hoidetoru on ette nähtud mootorsae hoidmiseks, juhtimiseks ja kandmiseks.

17 Õlipaagi kork

Õlipaagi kork sulgeb õlipaagi.

18 Tõkestusnupp

Tõkestusnupp vabastab lülitushoova fiksaatorist.

19 Lülitushoob

Lülitushoob lülitab mootorsaagi sisse ja välja.

20 Aku

Aku varustab mootorsaagi energiaga.

21 LEDid

LEDid näitavad aku laadimisseisundit ja rikkeid.

22 Suruklahv

Suruklahv aktiveerib akul asuvad LEDid.

Võimsussilt koos masina numbriga**3.2 Sümbolid**

Sümbolid võivad olla mootorsael ja akul ning tähendavad järgmist:



See sümbol tähistab saeketi liikumissuunda.



Keerake saeketi pingutamiseks selles suunas.



See sümbol tähistab õlipaaki saeketi nakeõli jaoks.



Selles suunas pannakse ketipidur peale.



Selles suunas vabastatakse ketipidur.



1 LED põleb punaselt. Aku on liiga soe või liiga külm.



4 LEDi vilguvad punaselt. Akul esineb rike.



Juhtplaadi pikkus, mida kasutada tohib.



Direktiivi 2000/14/EÜ kohaselt ühikutes dB(A) garanteeritud helivõimsustase, et toodete heliemiisioone võrreldavaks teha.



Sümboli kõrval olevad andmed viitavad aku energiamahutavusele vastavalt elemendi tootja spetsifikatsioonile. Kasutamisel saadavaolev energiasisaldus on väiksem.



Ärge utiliseerige toodet koos olmejäätmetega.

4 Ohutusjuhised

4.1 Hoiatussümbolid

Mootorsael või akul asuvad hoiatussümbolid tähendavad järgmist:



Järgige ohutusjuhiseid ja ohutusmeetmeid.



Lugege, mõistke ja säilitage kasutusjuhendit.



Kandke kaitseprille ja kaitsekiivrit.



Järgige tagasilöögi kohta ohutusjuhiseid ja nende meetmeid.



Võtke aku enne töökatkestusi, transportimist, hoiulepanekut, hooldust või remonti välja.



Kaitske akut kuumuse ja tule eest.



Ärge kastke akut vedelikesse.



Pidage kinni akule lubatud temperatuurivahemikust.

4.2 Sihtotstarbekohane kasutus

Mootorsaaq STIHL MSA 160 C või mootorsaaq MSA 200 C on ette nähtud puidu saagimiseks ja laasimiseks, väikese tüveläbimõõduga puude langetamiseks ning majalähedases piirkonnas puude eest hoolitsemiseks.

Mootorsaaqi saab kasutada vihma korral.

Neid mootorsaaqe varustatakse energiaga akult STIHL AP või akult STIHL AR.

Kui tuleb töötada turvalistelt tellingutelt, siis tohib mootorsaaqi kasutada ainult vahetult mootorsaesse pandud akuga STIHL AP.

⚠ HOIATUS

- Akud, mis pole STIHLi poolt mootorsae jaoks heaks kiidetud, võivad tulekahjusid ning plahvatusi põhjustada. Inimesed võivad raskesti vigastada või surma saada ja materiaalne kahju tekkida.
 - ▶ Kasutage mootorsaaqi akuga STIHL AP või akuga STIHL AR.
- Kui mootorsaaqi või akut ei kasutata sihtotstarbekohaselt, siis võivad inimesed vigastada või surma saada ning materiaalne kahju tekkida.
 - ▶ Kasutage mootorsaaqi nii, nagu käesolevas kasutusjuhendis kirjeldatud.
 - ▶ Kasutage akut käesolevas kasutusjuhendis või aku STIHL AR kasutusjuhendis kirjeldatud viisil.

4.3 Nõuded kasutajale

⚠ HOIATUS

- Instrueerimata kasutajad ei suuda mootorsaaest ja akust tulenevaid ohte tuvastada ega hinnata. Kasutaja või teised inimesed võivad raskesti vigastada või surma saada.
 - ▶ Lugege, mõistke ja säilitage kasutusjuhendit.
- ▶ Kui mootorsaaq või aku antakse teisele isikule edasi: andke kasutusjuhend kaasa.
- ▶ Tehke kindlaks, et kasutaja vastab järgmistele nõuetele:
 - Kasutaja on välja puhanud.
 - Kasutaja on kehaliselt, sensoorselt ja vaimselt võimeline mootorsaaqi käsitsema ning sellega töötama. Kui kasu-

taja on selleks kehaliselt, sensoorselt ja vaimselt piiratud võimeline, siis tohib kasutaja töötada ainult vastutava isiku järelevalve all või instruksiooni järgi.

- Kasutaja ei suuda mootorsaaga akust tulenevaid ohte tuvastada ega hinnata.
 - Kasutaja on täisealine või kasutajale õpetatakse järelevalve all eriala vastavalt siseriiklikele regulatsioonidele.
 - Kasutaja on saanud STIHLi esinduses või asjatundliku isiku poolt instruksiooni enne, kui ta esimest korda mootorsaaga töötab.
 - Kasutaja teovõime pole alkoholi, ravimite või uimastite tõttu piiratud.
- ▶ Kui kasutaja töötab esimest korda mootorsaaga: harjutage ümarpuidu saagimist saepukil või kandmikul.
 - ▶ Kui esineb ebaselgusi: pöörduge STIHLi esindusse.

4.4 Riietus ja varustus

▲ HOIATUS

- Töö ajal võib mootorsaag pikad juuksed sisse tõmmata. Kasutaja võib tõsiselt vigastada saada.
 - ▶ Siduge ja kinnitage pikad juuksed nii, et need paikneksid õlgadest kõrgemal.
- Töö ajal võidakse esemeid suure kiirusega üles paisata. Kasutaja võib vigastada saada.



▶ Kandke liibuvaid kaitseprille. Sobivad kaitseprillid on normi EN 166 või siseriiklike eeskirjade kohaselt kontrollitud ja vastava tähistusega kaubanduses saadaval.

- ▶ STIHL soovib näokaitset kanda.
 - ▶ Kandke pikkade varrukatega liibuvat särki.
- Allakukkuvad esemed võivad peale vigastusi põhjustada.



▶ Kui töö ajal võivad esemed alla kukkuda: kandke kaitsekiivrit.

- Töö ajal võidakse tolmu üles keerutada ja võib sudu tekkida. Sissehingatud tolm ja sudu võivad tervist kahjustada ning allergilisi reaktsioone esile kutsuda.
 - ▶ Kui keerutatakse tolmu üles või tekib sudu: kandke tolmuaitsemaski.
- Ebasobiv riietus võib puudesse, võsasse ja mootorsaagi kinni jääda. Sobiva riietuseta kasutajad võivad raskesti vigastada saada.
 - ▶ Kandke liibuvat riietust.
 - ▶ Võtke sallid ja ehted ära.

- Kasutaja võib töö ajal ringleva saeketiga kokku puutuda. Kasutaja võib tõsiselt vigastada saada.
 - ▶ Kandke sisselõikekaitsega pikki pükse.
- Kasutaja võib töö ajal ennast puidul lõigata. Kasutaja võib puhastamise või hoolduse ajal saeketiga kokku puutuda. Kasutaja võib vigastada saada.
 - ▶ Kandke vastupidavast materjalist töökindaid.
- Kui kasutaja kannab ebasobivaid jalatseid, siis võib ta libastuda. Kui kasutaja puutub ringleva saeketiga kokku, siis võib ta ennast lõigata. Kasutaja võib vigastada saada.
 - ▶ Kandke sisselõikekaitsega mootorsae-saapaid.

4.5 Tööpiirkond ja ümbrus

4.5.1 Mootorsaag

▲ HOIATUS

- Kõrvalised isikud, lapsed ja loomad ei suuda mootorsaast ning ülespaisatud esemetest tulenevaid ohte tuvastada ega hinnata. Kõrvalised isikud, lapsed ja loomad võivad raskesti vigastada saada ning materiaalne kahju tekkida.
 - ▶ Hoidke kõrvalised isikud, lapsed ja loomad tööpiirkonnast eemal.
 - ▶ Ärge jätke mootorsaagi järelevalveta.
 - ▶ Tehke kindlaks, et lapsed ei saa mootorsaaga mängida.
- Mootorsae elektrilised detailid võivad sädemeid tekkida. Sädemed võivad kergesti süttivas või plahvatusvõimelises ümbruses tulekahjusid ning plahvatusi põhjustada. Inimesed võivad raskesti vigastada või surma saada ja materiaalne kahju tekkida.
 - ▶ Ärge töötage kergesti süttivas ja plahvatusvõimelises ümbruses.

4.5.2 Aku

▲ HOIATUS

- Kõrvalised isikud, lapsed ja loomad ei mõista ega suuda hinnata akuga seotud ohte. Kõrvalised isikud, lapsed ja loomad võivad saada raskelt vigastada.
 - ▶ Hoidke kõrvalised isikud, lapsed ja loomad eemal.
 - ▶ Ärge jätke akut järelevalveta.
 - ▶ Veenduge, et lapsed ei saaks akuga mängida.
- Aku pole kõigi keskkonnamõjude eest kaitsitud. Aku võib teatud keskkonnamõjude tõttu süttida või plahvatada. Inimesed võivad saada

raskelt vigastada ja tekkida võib materiaalne kahju.



- ▶ Kaitske akut kuumuse ja tule eest.
- ▶ Ärge visake akut tulle.



- ▶ Kasutage ja hoidke akut temperatuurivahemikus - 10 °C kuni + 50 °C.



- ▶ Ärge kastke akut vedelikku.

- ▶ Hoidke aku metallesemetest eemal.
- ▶ Aku ei tohi sattuda kõrge rõhu alla.
- ▶ Ärge jätke akut mikrolainete kätte.
- ▶ Kaitske akut kemikaalide ja soolade eest.

4.6 Ohutusnõuetele vastav seisund

4.6.1 Mootorsaag

Mootorsaag on ohutusnõuetele vastavas seisundis, kui on täidetud järgmised tingimused:

- Mootorsaag on kahjustamata.
- Mootorsaag on puhas.
- Ketipüüdur on kahjustamata.
- Ketipidur talitleb.
- Käsitsemiselemendid talitlevad ja on muutmata.
- Ketii määrimisüsteem talitleb.
- Sööbimisäljed pole ketirattal sügavamad kui 0,5 mm.
- On paigaldatud käesolevas kasutusjuhendis mainitud juhtplaadi ja saeketi kombinatsioon.
- Juhtplaat ja saekett on õigesti paigaldatud.
- Saekett on õigesti pingutatud.
- On paigaldatud antud mootorsae STIHLi originaaltarvikud.
- Tarvikud on õigesti paigaldatud.
- Õlipaagi sulgur on suletud.

▲ HOIATUS

- Ohutusnõuetele mittevastavas seisundis ei saa detailiid enam õigesti talitleda ja ohutuseadiste toime võidakse tühistada. Inimesed võivad raskelt vigastada või surma saada.
 - ▶ Töötage kahjustamata mootorsaaga.
 - ▶ Kui mootorsaag on määrdunud: Puhastage mootorsaag.
 - ▶ Töötage kahjustamata ketipüüduriga.
 - ▶ Ärge muutke mootorsaagi. Erand: käesolevas kasutusjuhendis mainitud juhtplaadi ja saeketi kombinatsiooni paigaldamine.
 - ▶ Kui käsitsemiselemendid ei talitle: ärge töötage mootorsaaga.

- ▶ Paigaldage antud mootorsae STIHLi originaaltarvikuid.
- ▶ Paigaldage juhtplaat ja saekett käesolevas kasutusjuhendis kirjeldatud viisil.
- ▶ Paigaldage tarvikud nii, nagu käesolevas kasutusjuhendis või tarviku kasutusjuhendis kirjeldatud.
- ▶ Ärge pistke mootorsae avadesse esemeid.
- ▶ Sulgege õlipaagi kork.
- ▶ Vahetage kulunud või kahjustatud juhisesilidid välja.
- ▶ Kui esineb ebaselgusi: pöörduge STIHLi esindusse.

4.6.2 Juhtplaat

Juhtplaat on ohutusnõuetele vastavas seisundis, kui on täidetud järgmised tingimused:

- Juhtplaat on kahjustamata.
- Juhtplaat pole deformeerunud.
- Soon on nii sügav või sügavam kui minimaalne soonesügavus, 19.3.
- Soone seinad on kraatideta.
- Soon pole kitsenenud või laienenud.

▲ HOIATUS

- Ohutusnõuetele mittevastavas seisundis juhtplaat ei suuda saeketti enam õigesti juhtida. Ringlev saekett võib juhtplaadist välja hüpata. Inimesed võivad raskelt vigastada või surma saada.
 - ▶ Töötage kahjustamata juhtplaadiga.
 - ▶ Kui soone sügavus on väiksem kui minimaalne soonesügavus: asendage juhtplaat.
 - ▶ Eemaldage juhtplaadilt kord nädalas kraatid.
 - ▶ Kui esineb ebaselgusi: pöörduge STIHLi esindusse.

4.6.3 Saekett

Saekett on ohutusnõuetele vastavas seisundis, kui on täidetud järgmised tingimused:

- Saekett on kahjustamata.
- Saekett on õigesti teritatud.
- Kulumismärgistused on löikehammastel nähtavad.

▲ HOIATUS

- Ohutusnõuetele mittevastavas seisundis ei saa detailiid enam õigesti talitleda ja ohutuseadiste toime võidakse tühistada. Inimesed võivad raskelt vigastada või surma saada.
 - ▶ Töötage kahjustamata saeketiga.
 - ▶ Teritage saeketti õigesti.
 - ▶ Kui esineb ebaselgusi: pöörduge STIHLi esindusse.

4.6.4 Aku

Aku on ohutusnõuetele vastavas olekus, kui täidetud on järgmised tingimused.

- Aku on kahjustamata.
- Aku on puhas ja kuiv.
- Aku töötab ja seda pole muudetud.

▲ HOIATUS

- Kui aku ei ole ohutusnõuetele vastavas olekus, ei saa sellega enam ohutult töötada. Inimesed võivad saada raskelt vigastada.
 - ▶ Töötage akuga, mis ei ole kahjustatud ning on töökorras.
 - ▶ Ärge laadige kahjustunud või defektset akut.
 - ▶ Kui aku on määrdunud või märg: puhastage aku ära ja laske kuivada.
 - ▶ Ärge akut muutke.
 - ▶ Ärge pistke aku avadesse esemeid.
 - ▶ Ärge ühendage ja lühistage aku kontakte metallesemetega.
 - ▶ Ärge akut avage.
 - ▶ Vahetage kulunud või kahjustatud sildid välja.
- Kahjustunud akut võib akuvedelik välja voolata. Vedeliku sattumine nahale või silma võib nahka või silmi ärritada.
 - ▶ Vältige vedelikuga kokkupuutumist.
 - ▶ Nahale sattumisel: peske kokkupuutunud kohta rohke vee ja seebiga.
 - ▶ Silma sattumisel: loputage silmi vähemalt 15 minutit rohke veega ja pöörduge arsti poole.
- Kahjustunud või vigane aku võib ebatavaliselt haiseda, suitseda või põleda. Inimesed võivad saada raskelt vigastada või surma ja tekkida võib materiaalne kahju.
 - ▶ Kui aku haiseb ebatavaliselt või suitseb: ärge akut kasutage ja hoidke see põlevatest materjalidest eemal.
 - ▶ Kui aku põleb: proovige kustutada akut tulekustuti või veega.

4.7 Töötamine

4.7.1 Saagimine

▲ HOIATUS

- Kui inimesed pole väljaspool tööpiirkonda hoi-kekaugusel, siis ei saa hädajuhtumi korral abi osutada.
 - ▶ Tehke kindlaks, et inimesed on väljaspool tööpiirkonda hoi-kekaugusel.
- Kasutaja ei saa teatud kindlates olukordades enam kontsentreeritult töötada. Kasutaja võib

mootorsae üle kontrolli kaotada, komistada, kukkuda ja raskesti vigastada saada.

- ▶ Töötage rahulikult ja läbimõeldult.
- ▶ Kui valgustingimused ja nähtavustingimused on halvad: ärge töötage mootorsaaga.
- ▶ Käsitsege mootorsaagi üksi.
- ▶ Ärge töötage õlgadest kõrgemal.
- ▶ Pöörake tähelepanu takistustele.
- ▶ Töötage maapinnal seistes ja hoidke tasakaalu. Kui tuleb töötada kõrgustes ja mootorsaagi kasutatakse ühendusjuhtmega energiavarustusega: kasutage tõstetoolava.
- ▶ Kui tekivad väsimusnähud: tehke tööpaus.
- Ringlev saekett võib kasutajat löigata. Kasutaja võib raskesti vigastada saada.
 - ▶ Ärge puudutage ringlevat saeketti.
 - ▶ Kui saekett on mingi esemega blokeeritud: Lülitage mootorsaag välja, pange ketipidur peale ja võtke aku välja. Kõrvaldage alles siis ese.
- Ringlev saekett soojeneb ja venib. Kui saeketti ei määrata ega pingutata piisavalt üle, siis võib saekett juhtplaadist välja hüpata või katkeda. Inimesed võivad raskesti vigastada saada ja materiaalne kahju tekkida.
 - ▶ Kasutage saeketi nakkeõli.
 - ▶ Kontrollige töö ajal regulaarselt õli- paagi täitetaset. Enne kui saeketi nakkeõli on otsa lõppenud: Valage saeketi nakkeõli sisse.
 - ▶ Kontrollige töö ajal regulaarselt saeketi pinget. Kui saeketi pinge on liiga väike: pingutage saeketti.
- Kui mootorsaag muutub töö ajal või käitub ebatavaliselt, siis ei pruugi olla mootorsaag ohutusnõuetele vastavas seisundis. Inimesed võivad raskesti vigastada saada ja materiaalne kahju tekkida.
 - ▶ Lõpetage töö, võtke aku välja ja pöörduge STIHLi esindusse.
- Töö ajal võivad tekkida mootorsae tõttu vibratsioonid.
 - ▶ Kandke kindaid.
 - ▶ Tehke tööpause.
 - ▶ Kui tekivad verevarustushäire ilmingud: pöörduge arsti poole.
- Kui ringlev saekett puutub vastu kõva eset, siis võivad tekkida sädemed. Sädemed võivad kergesti süttivas ümbruses tulekahjusid põhjustada. Inimesed võivad raskesti vigastada või surma saada ja materiaalne kahju tekkida.
 - ▶ Ärge töötage kergesti süttimisvõimelises ümbruses.
- Kui lülitushoob lastakse lahti, siis liigub saekett veel lühikest aega edasi. Liikuv saekett võib inimesi löigata. Inimesed võivad raskesti vigastada saada.

- ▶ Oodake, kuni saekett enam ei liigu.

▲ HOIATUS

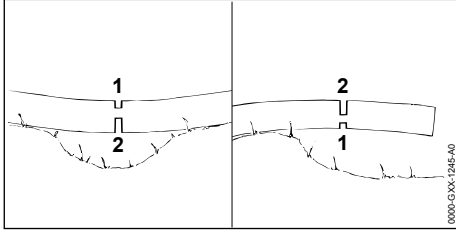

- Kui saetakse pinge all seisvat puitu, siis võidakse juhtplaat kinni kiiluda. Kasutaja võib mootorsae üle kontrolli kaotada ja raskesti vigastada saada.
 - ▶ Saagige esmalt surveküljele (1) koormusest vabastamise lõige, siis saagige tõmbeküljele (2) eralduslõige.

▲ OHT!

- Kui töötatakse pinget juhtivate juhtmete ümbruses, siis võib saekett pinget juhtivate juhtmetega kokku puutuda ja neid kahjustada. Kasutaja võib raskesti vigastada või surma saada.
 - ▶ Ärge töötage pinget juhtivate juhtmete ümbruses.

4.7.2 Laasimine

▲ HOIATUS

- Kui langetatud puud laasitakse esmalt alaküljel, siis ei saa oksad enam puud maapinnal toetada. Puu võib töö ajal liikuda. Inimesed võivad raskesti vigastada või surma saada.
 - ▶ Saagige alakülje suuremad oksad läbi alles siis, kui puu on järgatud.
 - ▶ Ärge töötage tüvel seistes.
- Laasimise ajal või mahasaetud oks alla kukkuda. Kasutaja võib komistada, kukkuda ja raskesti vigastada saada.
 - ▶ Laasige puud tüvejala juurest puuvõra poole.

4.7.3 Langetamine

▲ HOIATUS

- Treenimata isikud ei suuda langetamisel tekkivaid ohte hinnata. Inimesed võivad raskesti vigastada või surma saada ja materiaalne kahju tekkida.
 - ▶ Kui esineb ebaselgusi: ärge langetage ise.
- Langetamise ajal võivad puu ja oksad inimeste või esemete peale kukkuda. Inimesed võivad

raskesti vigastada või surma saada ja materiaalne kahju tekkida.

- ▶ Määrake langetussuund nii kindlaks, et piirkond, kuhu puu kukub, on vaba.
- ▶ Hoidke kõrvalised isikud, lapsed ja loomad tööpiirkonnast 2,5 puupikkuse raadiuses eemal.
- ▶ Eemaldage enne langetamist puuvõrast murdunud või kuivanud oksad.
- ▶ Kui murdunud või kuivanud oksa ei saa puuvõrast eemaldada: ärge langetage puud.
- ▶ Jälgige puu võra ja naabruses asuvate puude võrasid ning hoidke allakukkuvate okste eest kõrvale.
- Kui puu kukub, siis võib tüvi murduda või kasutaja suunas tagasi lüüa. Kasutaja võib raskesti vigastada või surma saada.
 - ▶ Planeerige põgenemistee puu taga külje suunas.
 - ▶ Kõndige põgenemisteel tagurpidi ja jälgige kukkuvat puud.
 - ▶ Ärge kõndige tagurpidi kallakust alla.
- Tööpiirkonnas ja põgenemisteel asuvad takistused võivad kasutajat takistada. Kasutaja võib komistada ja pikali kukkuda. Kasutaja võib raskesti vigastada või surma saada.
 - ▶ Eemaldage tööpiirkonnast ja põgenemisteel takistused.
- Kui saetakse murderibasse, ohutusribasse või hoideribasse või saetakse need liiga vara läbi, siis ei saa langetussuunast enam kinni pidada või puu võib langeda liiga vara. Inimesed võivad raskesti vigastada või surma saada ja materiaalne kahju tekkida.
 - ▶ Ärge saagige murderibasse ega saagige seda läbi.
 - ▶ Saagige ohutusriba või hoideriba kõige viimasena läbi.
 - ▶ Kui puu hakkab liiga vara langema: katkestage langetuslõige ja taganege põgenemisteele.
- Kui ringlev saekett puutub juhtplaadi tüve ülemise veerandi piirkonnas vastu kõva langetuskiilu ja pidurdatakse kiiresti seisma, siis võib tekkida tagasilöökk. Inimesed võivad raskesti vigastada või surma saada.
 - ▶ Kasutage alumiiniumist või plastmassist langetuskiile.
- Kui puu ei kuku täielikult maapinnale või jääb teise puu külge rippuma, siis ei saa kasutaja langetamist enam kontrollitult lõpetada.
 - ▶ Katkestage langetamine ja tõmmake puu trossvintsi või sobiva sõidukiga maapinnale.

4.8 Reaktsioonijõud

4.8.1 Tagasilöök

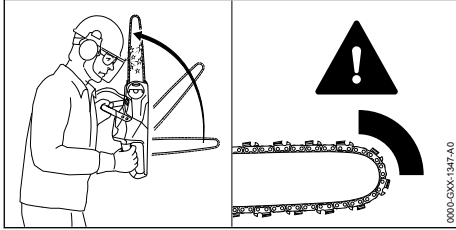

Tagasilöök võib tekkida järgmistel põhjustel:

- Ringlev saekett puutub juhtplaadi tipu ülemise veerandi piirkonnas vastu kõva eset ja pidurdatakse kiiresti seisma.
- Ringlev saekett on juhtplaadi tipu juures kinni kiilunud.

Ketipidur ei suuda tagasilööki takistada.

▲ HOIATUS

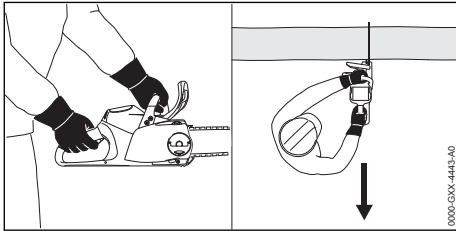

- Kui tekib tagasilöök, siis võib mootorsaag kasutaja poole üles viskuda. Kasutaja võib mootorsae üle kontrolli kaotada ja raskesti vigastada või surma saada.
 - ▶ Hoidke mootorsaagi mõlema käega kinni.
 - ▶ Hoidke oma keha mootorsae pikendatud pööramispiirkonnast eemal.
 - ▶ Töötage käesolevas kasutusjuhendis kirjeldatud viisil.
 - ▶ Ärge töötage juhtplaadi tipu ülemise veerandi piirkonnas.
 - ▶ Töötage õigesti teritatud ja õigesti pingutatud saeketiga.
 - ▶ Kasutage vähendatud tagasilöögiga saeketti.
 - ▶ Kasutage väikese plaadipeaga juhtplaati.
 - ▶ Saagige täisgaasiga.

4.8.2 Sissetõmbamine

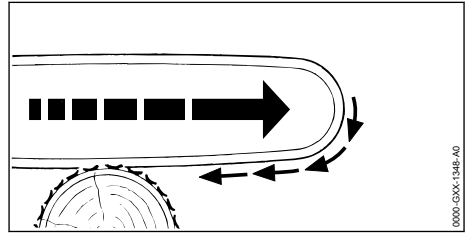

Kui töötatakse juhtplaadi alaküljega, siis tõmmatakse mootorsaagi kasutajast eemale.

▲ HOIATUS

- Kui ringlev saekett puutub vastu kõva eset ja pidurdatakse kiiresti seisma, siis võib mootorsaag äkki väga tugevasti kasutajast eemale tõmbuda. Kasutaja võib mootorsae üle kontrolli kaotada ja raskesti vigastada või surma saada.
 - ▶ Hoidke mootorsaagi mõlema käega kinni.
 - ▶ Töötage käesolevas kasutusjuhendis kirjeldatud viisil.
 - ▶ Juhtige juhtplaati lõikes sirgelt.
 - ▶ Pange küünistugi õigesti kohale.
 - ▶ Saagige täisgaasiga.

4.8.3 Tagasilöök

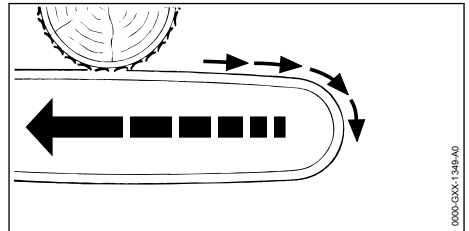

Kui töötatakse juhtplaadi ülaküljega, siis võib mootorsaag kasutaja poole tõukuda.

▲ HOIATUS

- Kui ringlev saekett puutub vastu kõva eset ja pidurdatakse kiiresti seisma, siis võib mootorsaag äkki väga tugevasti kasutaja poole tõukuda. Kasutaja võib mootorsae üle kontrolli kaotada ja raskesti vigastada või surma saada.
 - ▶ Hoidke mootorsaagi mõlema käega kinni.
 - ▶ Töötage käesolevas kasutusjuhendis kirjeldatud viisil.
 - ▶ Juhtige juhtplaati lõikes sirgelt.
 - ▶ Saagige täisgaasiga.

4.9 Transportimine

4.9.1 Mootorsaag

▲ HOIATUS

- Transportimise ajal võib mootorsaag ümber kukkuda või liikuda. Inimesed võivad vigastada saada ja materiaalne kahju tekkida.



- ▶ Võtke aku välja.

- ▶ Pange ketipidur peale.
- ▶ Lükake ketikaitse nii juhtplaadi peale, et see katab kogu juhtplaadi ära.
- ▶ Kindlustage mootorsaag pingutusrihmade, rihmade või võrguga nii, et see ei saa ümber kukkuda ega liikuda.

4.9.2 Aku

▲ HOIATUS

- Aku pole kõigi ümbrusmõjude eest kaitstud. Kui aku on allutatud teatud kindlatele ümbrusmõjudele, siis võib aku kahjustada saada ja materiaalne kahju tekkida.
 - ▶ Ärge transportige kahjustatud akut.
 - ▶ Transportige akut elektrit mittejuhtivas pakendis.
- Transportimise ajal võib aku ümber kukkuda või liikuda. Inimesed võivad vigastada saada ja materiaalne kahju tekkida.
 - ▶ Pakendage aku pakendisse nii, et see ei saa liikuda.
 - ▶ Kindlustage pakend nii, et see ei saa liikuda.

4.10 Säilitamine

4.10.1 Mootorsaag

▲ HOIATUS

- Lapsed ei suuda mootorsaest tulenevaid ohte tuvastada ega hinnata. Lapsed võivad raskesti vigastada saada.



- ▶ Võtke aku välja.

- ▶ Pange ketipidur peale.
 - ▶ Lükake ketikaitse nii juhtplaadi peale, et see katab kogu juhtplaadi ära.
 - ▶ Säilitage mootorsaagi väljaspool laste käeulatust.
- Mootorsae elektrilised kontaktid ja metallist detailid võivad niiskuse tõttu korrodeeruda. Mootorsaag võib kahjustada saada.



- ▶ Võtke aku välja.

- ▶ Säilitage mootorsaagi puhta ja kuivana.

4.10.2 Aku

▲ HOIATUS

- Lapsed ei suuda akust tulenevaid ohte tuvastada ega hinnata. Lapsed võivad raskesti vigastada saada.
 - ▶ Säilitage akut väljaspool laste käeulatust.
- Aku pole kõigi ümbrusmõjude eest kaitstud. Kui aku on allutatud teatud kindlatele ümbrusmõjudele, siis võib aku kahjustada saada.
 - ▶ Säilitage akut puhta ja kuivana.
 - ▶ Säilitage akut suletud ruumis.
 - ▶ Säilitage akut mootorsaest ja laadijast eraldi.
 - ▶ Säilitage akut elektrit mittejuhtivas pakendis.
 - ▶ Säilitage akut temperatuurivahemikus - 10 °C ja + 50 °C vahel.

4.11 Puhastamine, hooldamine ja remontimine

▲ HOIATUS

- Kui puhastuse, hoolduse või remondi ajal on aku sisse pandud, siis võidakse mootorsaag ettekatsetsematult sisse lülitada. Inimesed võivad raskesti vigastada saada ja materiaalne kahju tekkida.



- ▶ Võtke aku välja.

- ▶ Pange ketipidur peale.
- Teravatoimelised puhastusvahendid, veejoaga või torkavate esemetega puhastamine võivad mootorsaagi, juhtplaati, saeketti ja akut ja kahjustada. Kui mootorsaagi, juhtplaati, saeketti või akut ei puhastata õigesti, siis ei pruugi detailid enam õigesti talitleda ja ohutusseadiste toime võidakse tühistada. Inimesed võivad raskesti vigastada saada.
 - ▶ Puhastage mootorsaagi, juhtplaati, saeketti ja akut käesolevas kasutusjuhendis kirjeldatud viisil.
- Kui mootorsaagi, juhtplaati, saeketti ja akut ei hooldata või remondita õigesti, siis ei pruugi detailid enam õigesti talitleda ja ohutusseadiste toime võidakse tühistada. Kui mootorsaagi, juhtplaati, saeketti ja akut ei hooldata või remondita õigesti, siis ei pruugi detailid













enam õigesti talitleda ja ohutusseadiste toime võidakse tühistada. Inimesed võivad raskesti vigastada või surma saada.

- ▶ Ärge hooldage või remontige mootorsaagi ja akut ise.
- ▶ Kui mootorsaagi või akut tuleb hooldada või remontida: pöörduge STIHLi esindusse.
- ▶ Hooldage või remontige juhtplaati ja saeketti käesolevas kasutusjuhendis kirjeldatud viisil.
- Kasutaja võib ennast saeketi puhastamise ajal teravatel lõikehammastel lõigata. Kasutaja võib vigastada saada.
 - ▶ Kandke vastupidavast materjalist töökindaid.

5 Mootorsaes kasutusvalmis tegemine

5.1 Mootorsaes kasutusvalmis tegemine

Iga kord enne töö algust peate viima läbi järgmised sammud:

- ▶ Tehke kindlaks, et järgmised detailid on ohutusnõuetele vastavas seisundis:
 - mootorsaag,  4.6.1.
 - juhtplaat,  4.6.2.
 - saekett,  4.6.3.
 - aku,  4.6.4.
- ▶ Kontrollige akut,  10.7.
- ▶ Laadige aku laadijate STIHL AL 101, 300, 500 kasutusjuhendis kirjeldatud viisil täis.
- ▶ Puhastage mootorsaag,  15.1.
- ▶ Paigaldage juhtplaat ja saekett,  6.1.1.
- ▶ Pingutage saekett,  6.2.
- ▶ Valage saeketi nakkeõli sisse,  6.3.
- ▶ Kontrollige ketipidurit,  10.4.
- ▶ Kontrollige käsitsemiselemente,  10.5.
- ▶ Kontrollige keti määrimissüsteemi,  10.6.
- ▶ Kui samme ei saa läbi viia: ärge kasutage mootorsaagi ja pöörduge STIHLi esindusse.

6 Mootorsaes kokkupanemine

6.1 Juhtplaadi ja saeketi paigaldamine ning mahavõtmine

6.1.1 Juhtplaadi ja saeketi paigaldamine

Kombinatsioon juhtplaadist ja saeketist, mis ketirattale sobivad ning mida paigaldada tohib, on esitatud tehnilistes andmetes,  20.1.

- ▶ Lülitage mootorsaag välja, pange ketipiduri peale ja võtke aku välja.

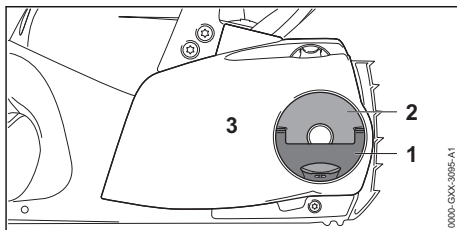

- ▶ Klappige (1) tiibmutrit (2) käepide lahti.
- ▶ Keerake tiibmutrit (2) senikaua vastupäeva, kuni ketiratta kaane (3) saab maha võtta.
- ▶ Võtke ketiratta kaas (3) maha.

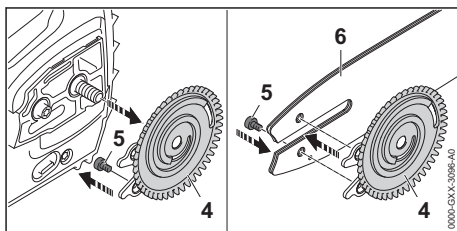

- ▶ Võtke pingutusseib (4) maha.
- ▶ Keerake pult (5) välja.
- ▶ Pange juhtplaat (6) nii pingutusseibi (4) peale, et pingutusseibi (4) mõlemad tapid istuvad juhtplaadi avades.

Juhtplaadi (6) orientatsioon ei mängi mingit rolli. Juhtplaadile prinditud kiri võib paikneda pea peal.

- ▶ Keerake pult (5) sisse ja pingutage tugevasti kinni.

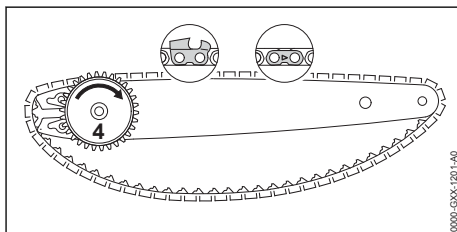

- ▶ Pange saekett nii juhtplaadi soonde, et nooled näitavad saeketi ühendusülidel ülaküljel liikumissuunda.
- ▶ Keerake pingutusseib (4) päripäeva kuni lõpuni.

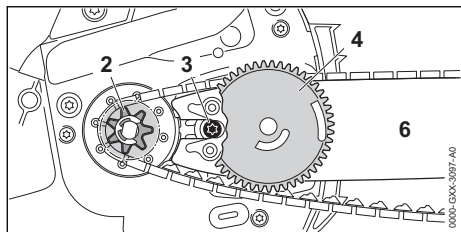

- ▶ Pange juhtplaat koos pingutusseibi ja saeketiga nii mootorsae peale, et on täidetud järgmised tingimused:
 - Pingutusseib (4) on kasutaja poole suunatud.
 - Saeketi veolülid istuvad ketiratta (2) hammastes.
 - Kruvi (3) pea istub juhtplaadi (6) pikiavas.

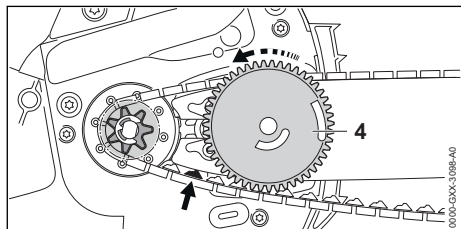

- ▶ Vabastage ketipidur.
- ▶ Keerake pingutusseibi (4) senikaua vastupäeva, kuni saekett toetub vastu juhtplaati. Seejuures juhtige saeketi veolülid juhtplaadi soonde. Juhtplaat ja saekett toetuvad vastu mootorsaagi.
- ▶ Pange ketiratta kaas nii mootorsae külge, et see on mootorsaaga kohakuti.
- ▶ Kui ketiratta kaas pole mootorsaaga kohakuti: keerake pingutusratast ja pange ketiratta kaas uuesti vastu. Pingutusratta hambad haakuvad pingutusseibi hammastesse.
- ▶ Keerake tiibmutrit senikaua päripäeva, kuni ketiratta kaas istub tugevasti mootorsae küljes.
- ▶ Klappige tiibmutri käepide kinni.

6.1.2 Juhtplaadi ja saeketi mahavõtmine

- ▶ Lülitage mootorsaag välja, pange ketipidur peale ja võtke aku välja.
- ▶ Klappige tiibmutri käepide lahti.
- ▶ Keerake tiibmutrit senikaua vastupäeva, kuni ketiratta kaane saab maha võtta.
- ▶ Võtke ketiratta kaas maha.
- ▶ Keerake pingutusseib päripäeva kuni lõpuni. Saekett on lödvendatud.
- ▶ Võtke juhtplaat ja saekett maha.

- ▶ Keerake pingutusseibi kruvi välja.
- ▶ Võtke pingutusseib maha.

6.2 Saeketi pingutamine

Töö ajal saekett venib või tõmbub kokku. Saeketi pinge muutub. Töö ajal tuleb saeketi pinget regulaarselt kontrollida ja üle pingutada.

- ▶ Lülitage mootorsaag välja, pange ketipidur peale ja võtke aku välja.

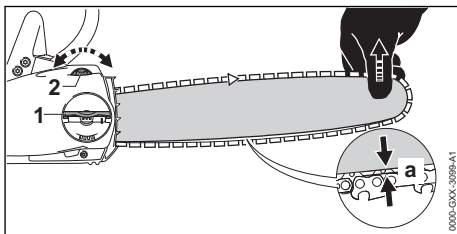

- ▶ Klappige tiibmutri (1) käepide lahti.
- ▶ Keerake tiibmutrit (1) 2 pööret vastupäeva. Tiibmutter (1) on vabastatud.
- ▶ Vabastage ketipidur.
- ▶ Tõstke juhtplaat tipust üles ja keerake pingutusratast (2) senikaua päripäeva või vastupäeva, kuni on täidetud järgmised tingimused:
 - Vahekaugus a on juhtplaadi keskel 1 mm kuni 2 mm.
 - Saeketti saab veel kahe sõrmega ja väikese jõutarbega mööda juhtplaati tõmmata.
- ▶ Tõstke juhtplaati jätkuvalt tipust üles ja keerake tiibmutrit (1) senikaua päripäeva, kuni ketiratta kaas istub tugevasti mootorsae küljes.
- ▶ Kui vahekaugus a pole juhtplaadi keskel 1 mm kuni 2 mm: pingutage uuesti saeketti.
- ▶ Klappige tiibmutri (1) käepide kinni.

6.3 Saeketi nakkeõli sissevalamine

Saeketi nakkeõli määrib ja jahutab ringlevat saeketti.

STIHL soovib kasutada STIHLi saeketi-nakkeõli või muud mootorsaagidele lubatud saeketi-nakkeõli.

- ▶ Lülitage mootorsaag välja, pange ketipidur peale ja võtke aku välja.
- ▶ Asetage mootorsaag tasasele pinnale nii, et õlipaagi kork on ülespoole suunatud.
- ▶ Puhastage piirkond õlipaagi korgi ümber niiske lapiga.

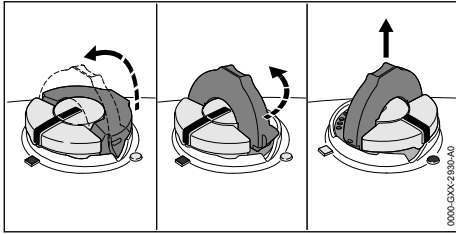

- ▶ Klappige õlipaagi korki look lahti.
- ▶ Keerake õlipaagi kork lõpuni päripäeva.
- ▶ Võtke õlipaagi kork maha.
- ▶ Valage saeketi nakkeõli sisse nii, et saeketi nakkeõli ei loksutata üle ja õlipaaki ei täideta servani.
- ▶ Kui õlipaagi korki look on kinni klapitud: klappige look lahti.

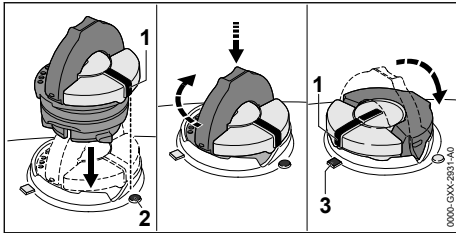

- ▶ Pange õlipaagi kork nii sisse, et märgistus (1) näitab märgistusele (2).
- ▶ Vajutage õlipaagi korki alla ja keerake lõpuni päripäeva. Õlipaagi kork fikseerub kuuldavalt. Märgistus (1) näitab märgistusele (3).
- ▶ Kontrollige, kas õlipaagi korki saab ülespoole maha tõmmata.
- ▶ Kui õlipaagi korki ei saa ülespoole maha tõmmata: klappige õlipaagi korki look kinni. Õlipaak on suletud.

Kui õlipaagi korki saab ülespoole maha tõmmata, siis tuleb viia läbi järgmised sammud:

- ▶ Pange õlipaagi kork suvalises positsioonis sisse.

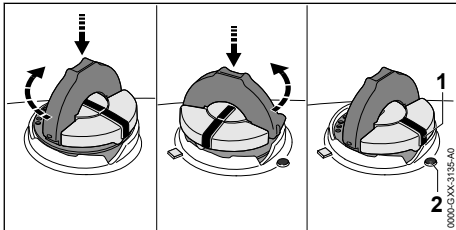

- ▶ Vajutage õlipaagi korki alla ja keerake lõpuni päripäeva.

- ▶ Vajutage õlipaagi korki alla ja keerake seni-kaua vastupäeva, kuni märgistus (1) näitab märgistusele (2).
- ▶ Proovige uuesti õlipaaki sulgeda.
- ▶ Kui õlipaagi korki ei saa jätkuvalt sulgeda: ärge töötage mootorsaega ja pöörduge STIHLi esindusse. Mootorsaag pole ohutusnõuetele vastavas seisundis.

7 Ketipiduri pealepanemine ja vabastamine

7.1 Ketipiduri pealepanemine

Mootorsaag on ketipiduriga varustatud.

Ketipidur pannakse piisavalt tugeva tagasilöögi korral käekaitse massiinertsit tõttu automaatselt peale või kasutaja saab selle peale panna.

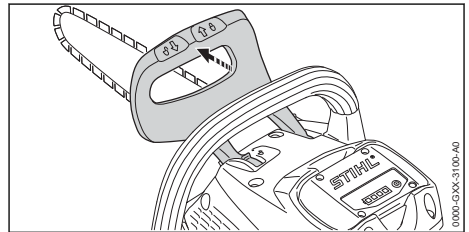

- ▶ Suruge käekaitset vasaku käega hoidetorst eemale. Käekaitse fikseerub kuuldavalt. Ketipidur on peale pandud.

7.2 Ketipiduri vabastamine

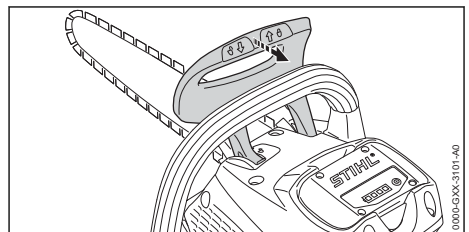

- ▶ Tõmmake käekaitset vasaku käega kasutaja poole. Käekaitse fikseerub kuuldavalt. Ketipidur on vabastatud.

8 Aku sissepanemine ja väljavõtmine

8.1 Aku sissepanemine

- ▶ Pange ketipidur peale.

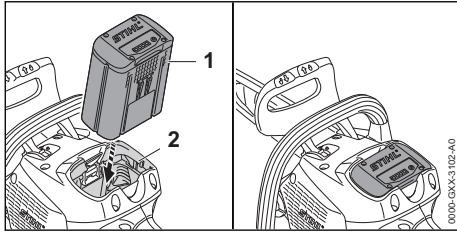

- ▶ Vajutage aku (1) lõpuni akušahti (2).
Aku (1) fikseerub klõpsuga ja on lukustatud.

8.2 Aku väljavõtmine

- ▶ Asetage mootorsaag tasasele pinnale.

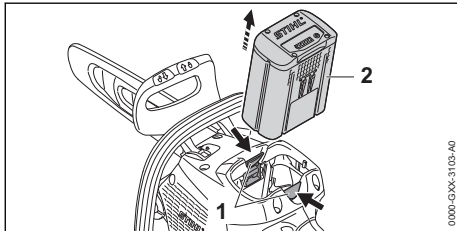

- ▶ Vajutage mõlemat tõkestushooba (1).
Aku (2) on lahti lukustatud ja selle saab välja võtta.

9 Mootorsae sisselülitamine ja väljalülitamine

9.1 Mootorsae sisselülitamine

- ▶ Vabastage ketipidur.

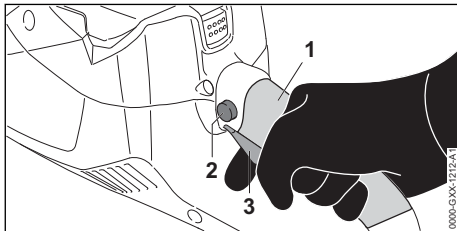

- ▶ Hoidke mootorsaagi parema käega juhtkäepideme haardepiirkonnast (1) kinni nii, et põial hoiab juhtkäepideme ümbert kinni.
- ▶ Vajutage pöidlaga tõkestusnuppu (2) ja hoidke vajutatult.
- ▶ Vajutage nimetissõrmega lülitushooba (3) ja hoidke vajutatult.
Mootorsaag kiirendab ja saekett liigub. Tõkestusnupu (2) võib lahti lasta.
- ▶ Hoidke mootorsaagi vasaku käega hoidetoru kinni nii, et põial hoiab hoidetoru ümbert kinni.

9.2 Mootorsae väljalülitamine

- ▶ Laske lülitushoob lahti.
Saekett enam ei liigu.
- ▶ Kui saekett liigub edasi: pange ketipidur peale, võtke aku välja ja pöörduge STIHLi esindusse.
Mootorsaag on defektne.

10 Mootorsae ja aku kontrollimine

10.1 Ketiratta kontrollimine

- ▶ Lülitage mootorsaag välja, pange ketipidur peale ja võtke aku välja.
- ▶ Vabastage ketipidur.
- ▶ Võtke ketiratta kaas maha.
- ▶ Võtke juhtplaat ja saekett maha.

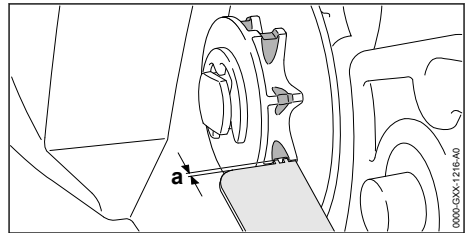

- ▶ Kontrollige STIHLi viilimiskaliibriga ketirattal sööbimisjälgi.
- ▶ Kui sööbimisjäljed on sügavamad kui $a = 0,5 \text{ mm}$: ärge kasutage mootorsaagi ja pöörduge STIHLi esindusse.
Ketirattas tuleb asendada.

10.2 Juhtplaadi kontrollimine

- ▶ Lülitage mootorsaag välja, pange ketipidur peale ja võtke aku välja.
- ▶ Võtke saekett ja juhtplaat maha.

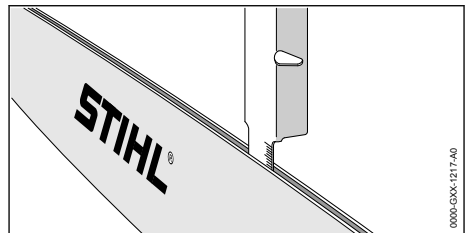



- ▶ Mõõtke STIHLi viilimiskaliibri mõõtevardaga juhtplaadi soone sügavust.

- ▶ Asendage juhtplaat, kui on täidetud üks järgmistest tingimustest:
 - Juhtplaat on kahjustatud.
 - Mõõdetud soonesügavus on väiksem kui juhtplaadi minimaalne soonesügavus,  19.3.
 - Juhtplaadi soon on kitsenenud või laienenud.
- ▶ Kui esineb ebaselgusi: pöörduge STIHLi esindusse.

10.3 Saeketi kontrollimine

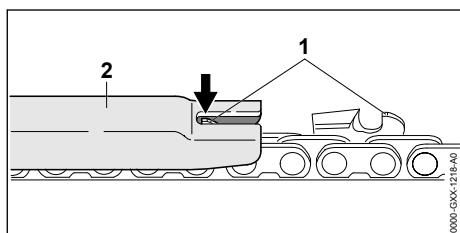
- ▶ Lülitage mootorsaag välja, pange ketipidur peale ja võtke aku välja.



- ▶ Mõõte sügavuspiirajat (1) STIHLi viilimiskaliibriga (2). STIHLi viilimiskaliiber peab saeketi sammule sobima.
- ▶ Kui sügavuspiiraja (1) ulatub üle viilimiskaliibriga (2) välja: viilige sügavuspiiraja (1) üle,  16.3.

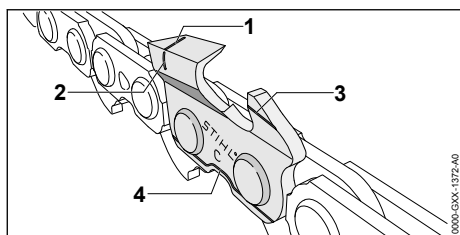

- ▶ Kontrollige, kas kulumismärgistused (1 kuni 4) on lõikehammastel nähtavad.
- ▶ Kui üks kulumismärgistustest pole lõikehambal nähtav: ärge kasutage saeketti ja pöörduge STIHLi esindusse.
- ▶ Kontrollige STIHLi viilimiskaliibriga, kas teravikhammade teritusnurgast 30° on kinni peetud. STIHLi viilimiskaliiber peab saeketi sammule sobima.
- ▶ Kui teritusnurgast 30° ei peetud kinni: teritage saekett.
- ▶ Kui esineb ebaselgusi: pöörduge STIHLi esindusse.

10.4 Ketipiduri kontrollimine

- ▶ Pange ketipidur peale ja võtke aku välja.

! HOIATUS

- Saeketi lõikehambad on teravad. Kasutaja võib ennast lõigata.
 - ▶ Kandke vastupidavast materjalist töökindaid.
- ▶ Proovige saeketti käega mööda juhtplaati tõmmata. Kui saeketti ei saa käega mööda juhtplaati tõmmata, siis ketipidur talitleb.
- ▶ Kui saeketti saab käega mööda juhtplaati tõmmata: ärge kasutage mootorsaagi ja pöörduge STIHLi esindusse. Ketipidur on defektne.

10.5 Käsitsemiselementide kontrollimine

Riivistusnupp ja lülitushoob

- ▶ Pange ketipidur peale ja võtke aku välja.
- ▶ Proovige lülitushooba vajutada ilma riivistusnupu vajutamata.
- ▶ Kui lülitushooba saab vajutada: ärge kasutage mootorsaagi ja pöörduge STIHLi esindusse. Riivistusnupp on defektne.
- ▶ Vajutage tõkestusnupu ja hoidke vajutatult.
- ▶ Vajutage lülitushooba ja laske jälle lahti.
- ▶ Kui lülitushoob liigub raskelt või ei vetru lähteasendisse tagasi: Ärge kasutage mootorsaagi ja pöörduge STIHLi esindusse. Lülitushoob on defektne.

Mootorsae sisselülitamine

- ▶ Pange aku sisse.
- ▶ Vabastage ketipidur.
- ▶ Vajutage tõkestusnupu ja hoidke vajutatult.
- ▶ Vajutage lülitushooba ja hoidke vajutatult. Saekett liigub.
- ▶ Laske lülitushoob lahti. Saekett enam ei liigu.
- ▶ Kui saekett liigub edasi: pange ketipidur peale, võtke aku välja ja pöörduge STIHLi esindusse. Mootorsaag on defektne.

10.6 Keti määrimissüsteemi kontrollimine

- ▶ Pange aku sisse.
- ▶ Vabastage ketipidur.
- ▶ Suunake juhtplaat heledale pealispinnale.
- ▶ Lülitage mootorsaag sisse. Saeketi nakeõli paisatakse eemale ja see on tuvastatav heledal pealispinnal. Keti määrimissüsteem talitleb.

- ▶ Kui ei tuvastata eemalepaisatavat saeketi nakkeõli:
 - ▶ Valage saeketi nakkeõli sisse.
 - ▶ Kontrollige uuesti keti määrimissüsteemi.
 - ▶ Kui heledal pealispinnal ei tuvastata jätkuvalt saeketi nakkeõli: ärge kasutage mootorsaagi ja pöörduge STIHLi esindusse. Keti määrimissüsteem on defektne.

10.7 Aku kontrollimine

- ▶ Vajutage akul suruklahvi. LEDid põlevad või vilguvad.
- ▶ Kui LEDid ei põle või ei vilgu: ärge kasutage akut ja pöörduge STIHLi esindusse. Akul esineb rike.

11 Mootorsaega töötamine

11.1 Mootorsaagi hoidmine ja juhtimine

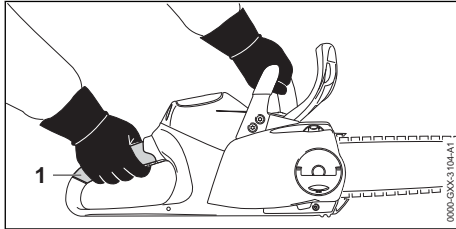

- ▶ Hoidke mootorsaagi vasaku käega hoidetorst ja parema käega juhtkäepideme haardepiirkonnast (1) kinni ning juhtige nii, et vasaku käe põial hoiab hoidetoru ümbert kinni ja parem käsi hoiab juhtkäepideme ümbert kinni.

11.2 Saagimine

! HOIATUS

- ▶ Kui tekib tagasilöök, siis võib mootorsaag kasutaja poole üles viskuda. Kasutaja võib raskesti vigastada või surma saada.
 - ▶ Saagige täisgaasiga.
 - ▶ Ärge saagige juhtplaadi tipu ülemise vee-randi piirkonnas.
- ▶ Juhtige juhtplaat täisgaasiga lõikesse nii, et juhtplaat ei lähe viiltu.

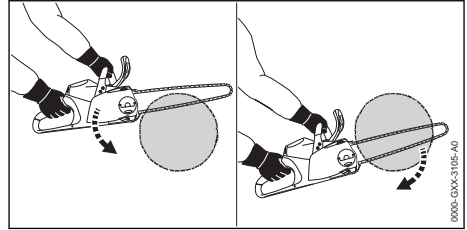

- ▶ Pange küünistugi kohale ja kasutage pöördepunktina.
- ▶ Juhtige juhtplaat täielikult läbi puidu nii, et küünistugi pannakse ikka ja jälle uuesti kohale.
- ▶ Võtke lõike lõpus mootorsaagi raskus vastu.

11.3 Laasimine

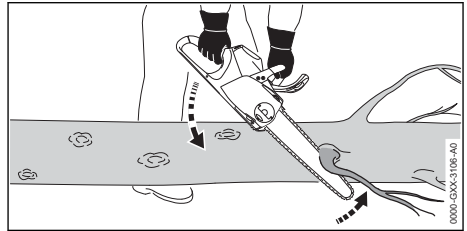

- ▶ Toetage mootorsaagi tüvele.
- ▶ Suruge juhtplaat täisgaasiga hoova liikumise põhimõttel vastu oksa.
- ▶ Saagige oks juhtplaadi ülaküljega läbi.

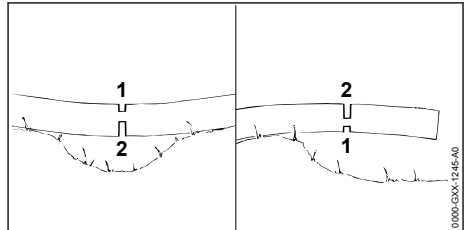

- ▶ Kui oks seisab pinges all: saagige surveküljel sisse koormusest vabastamise lõige (1) ja saagige seejärel tõmbeküljelt eralduslõikega (2) läbi.

11.4 Langetamine

11.4.1 Langetussuuna ja taganemistee määramine

- ▶ Määrake langetussuund nii kindlaks, et piirkond, kuhu puu kukub, on vaba.

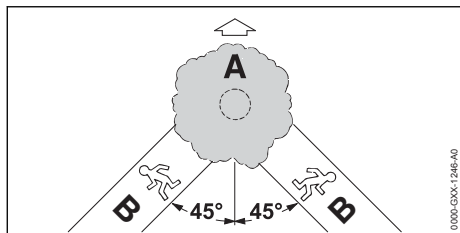

► Määrake taganemistee (B) nii, on täidetud järgmised tingimused:

- Taganemistee (B) on langetussuuna (A) suhtes 45° nurga all.
- Taganemistee (B) pole takistus.
- Puuvõra saab jälgida.
- Kui taganemistee (B) asub kallakul, siis peab olema taganemistee (B) kallakuga paralleelne.

11.4.2 Tööpiirkonna ettevalmistamine tüve juures

- Eemaldage takistused tööpiirkonnast tüve juures.
- Eemaldage taimekasv tüve juurest.

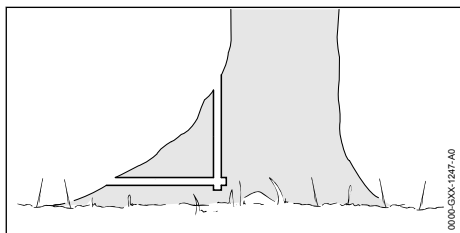

- Kui tüvel on suured terved juurealged: saagige juurealged esmalt vertikaalselt ja siis horisontaalselt sisse ning eemaldage seejärel.

11.4.3 Langetuslöike põhialused

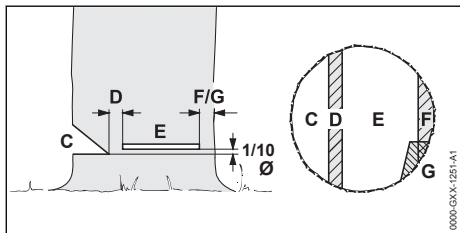

C Langetussälg

Langetussälg määrab langetussuuna.

D Murderiba

Murderiba juhib puu maapinnale nagu šarniir. Murderiba on laiusena 1/10 tüve läbimõõdust.

E Langetuslöige

Langetuslöikega saetakse tüvi läbi. Langetuslöige paikneb 1/10 tüve läbimõõdust (vähemalt 3 cm) ülalpool langetussälgu taldat.

F Ohutusriba

Ohutusriba toetab puud ja kindlustab seda enneaegse ümberkukkumise vastu. Ohutusriba on tüve läbimõõdust 1/10 kuni 1/5 laiune.

G Hoideriba

Hoideriba toetab puud ja kindlustab seda enneaegse ümberkukkumise vastu. Hoideriba on tüve läbimõõdust 1/10 kuni 1/5 laiune.

11.4.4 Langetussälgu sissesaaigimine

Langetussälg määrab suuna, kuhu puu kukub. Langetussälgu tegemise riigikohastest nõuetest tuleb kinni pidada.

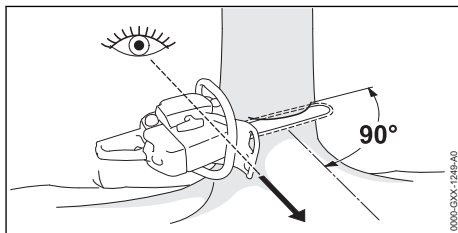

- Joondage mootorsaag nii välja, et langetussälg on langetussuuna suhtes täisnurga all ja mootorsaag asub maapinna lähedal.
- Saagige horisontaalne taldlöige sisse.
- Saagige horisontaalse taldlöike suhtes 45° all sisse katuslöige.

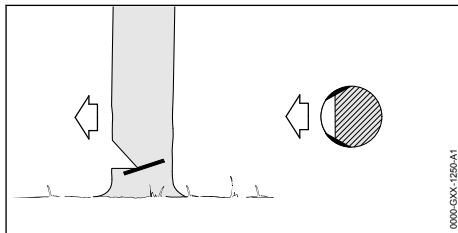

- Kui puit on terve ja pikakiuline: Saagige lõhislöiked sisse nii, on täidetud järgmised tingimused:

- Lõhislöiked on mõlemal küljel võrdsed.
- Lõhislöiked on langetussälgu taldat kõrgusel.
- Lõhislöiked on tüve läbimõõdust 1/10 laiused.

Tüvi ei rebene lõhki, kui puu kukub.

11.4.5 Sissetorkamine

Sissetorkamine on töötamistehnika, mis on vajalik langetamiseks.

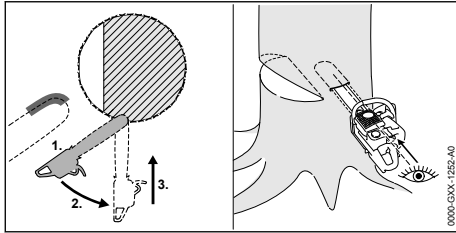

- ▶ Pange juhtplaat tipu alaküljega ja täisgaasil vastu.
- ▶ Saagige sisse, kuni juhtplaat on kahe laiuse võrra tüves.
- ▶ Pöörake sissetorkepositsiooni.
- ▶ Torgake juhtplaat sisse.

11.4.6 Sobiva langetuslöike valimine

Sobiva langetuslöike valimine sõltub järgmistest tingimustest:

- puu loomulik kalle
- puu okste kasv
- kahjustused puul
- puu tervislik seisund
- kui puul lebab lumi: lumekoormus
- kallaku suund
- tuule suund ja tuule kiirus
- olemasolevad naaberpuud

Nende tingimuste puhul eristatakse erinevaid avaldumisvorme. Käesolevas kasutusjuhendis kirjeldatakse ainult 2 avaldumisvormi.

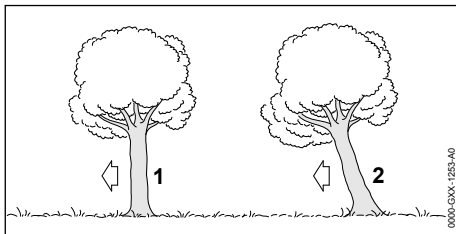

1 Normaalpuu

Normaalpuu seisab vertikaalselt ja on ühtlase puuvõraga.

2 Viitune puu

Viitune puu seisab kaldul ja on puuvõraga, mis on langetussuunda suunatud.

11.4.7 Väikese tüveläbimõõduga normaalpuu langetamine

Normaalpuu langetatakse ohutusribaga langetuslöikega. See langetuslöige tuleb teha, kui tüve läbimõõt on väiksem kui mootorsaega tegelik löikepikkus.

- ▶ Andke hoiatushüüd.

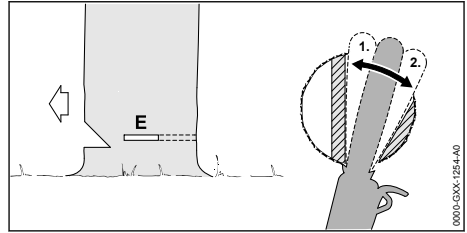

- ▶ Torgake juhtplaati langetuslöikesse, kuni see on tüve teisel küljel taas nähtav, 11.4.5.
- ▶ Pange küünistugi murderiba taga kohale ja kasutage pöördpunktina.
- ▶ Kujundage langetuslöiget murderiba suunas.
- ▶ Kujundage langetuslöiget ohutusriba suunas.

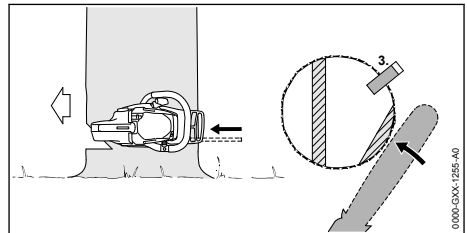

- ▶ Pange langetuskiil kohale. Langetuskiil peab tüve läbimõõdule ja langetuslöike laiusele sobima.
 - ▶ Andke hoiatushüüd.
 - ▶ Lõigake ohutusriba sirutatud käsivartega väljastpoolt ja horisontaalselt langetuslöike tasandil läbi.
- Puu langeb.

11.4.8 Suure tüveläbimõõduga normaalpuu langetamine

Normaalpuu langetatakse ohutusribaga langetuslöikega. See langetuslöige tuleb teha, kui tüve läbimõõt on suurem kui mootorsaega tegelik löikepikkus.

- ▶ Andke hoiatushüüd.

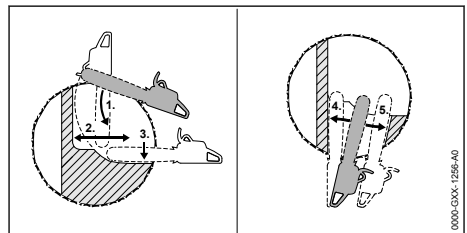

- ▶ Pange küünistugi langetuslöike kõrgusel kohale ja kasutage pöördpunktina.
- ▶ Juhtige mootorsaag horisontaalselt langetuslöikesse ja pöörake nii kaugele kui võimalik.

- ▶ Kujundage langetuslõiget murderiba suunas.
- ▶ Kujundage langetuslõiget ohutusriba suunas.
- ▶ Liikuge tüve vastaspoolsele küljele.
- ▶ Torgake juhtplaat samal tasandil langetuslõikesse.
- ▶ Kujundage langetuslõiget murderiba suunas.
- ▶ Kujundage langetuslõiget ohutusriba suunas.

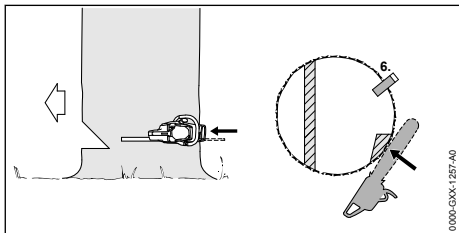

- ▶ Pange langetuskiil kohale. Langetuskiil peab tüve läbimõõdule ja langetuslõike laiusele sobima.
 - ▶ Andke hoiatushüüd.
 - ▶ Lõigake ohutusriba sirutatud käsivartega väljastpoolt ja horisontaalselt langetuslõike tasandil läbi.
- Puu langeb.

11.4.9 Väikese tüveläbimõõduga viltuse puu langetamine

Viltune puu langetatakse hoideribaga langetuslõikega. See langetuslõige tuleb teha, kui tüve läbimõõt on väiksem kui mootorsae tegelik lõikepikkus.

- ▶ Andke hoiatushüüd.

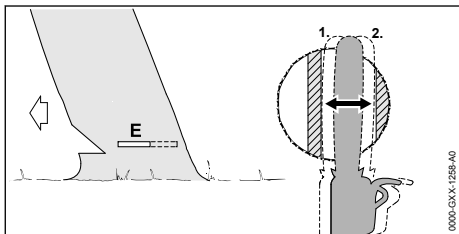

- ▶ Torgake juhtplaati langetuslõikesse, kuni see on tüve teisel küljel taas nähtav, 11.4.5.
- ▶ Kujundage langetuslõiget murderiba suunas.
- ▶ Kujundage langetuslõiget hoideriba suunas.

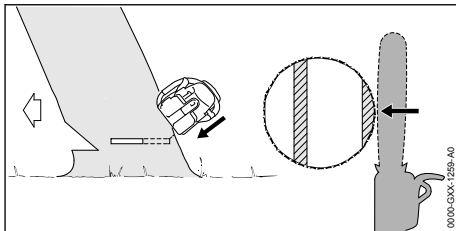

- ▶ Andke hoiatushüüd.
 - ▶ Lõigake hoideriba sirutatud käsivartega väljastpoolt ja ülal kaldu läbi.
- Puu langeb.

11.4.10 Suure tüveläbimõõduga viltuse puu langetamine

Viltune puu langetatakse hoideribaga langetuslõikega. See langetuslõige tuleb teha, kui tüve läbimõõt on suurem kui mootorsae tegelik lõikepikkus.

- ▶ Andke hoiatushüüd.

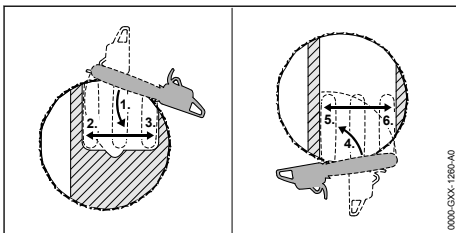

- ▶ Pange küünistugi langetuslõike kõrgusel hoideriba taga kohale ja kasutage pöördpunktina.
- ▶ Juhtige mootorsaag horisontaalselt langetuslõikesse ja pöörake nii kaugele kui võimalik.
- ▶ Kujundage langetuslõiget murderiba suunas.
- ▶ Kujundage langetuslõiget hoideriba suunas.
- ▶ Liikuge tüve vastaspoolsele küljele.
- ▶ Pange küünistugi langetuslõike kõrgusel murderiba taga kohale ja kasutage pöördpunktina.
- ▶ Juhtige mootorsaag horisontaalselt langetuslõikesse ja pöörake nii kaugele kui võimalik.
- ▶ Kujundage langetuslõiget murderiba suunas.
- ▶ Kujundage langetuslõiget hoideriba suunas.

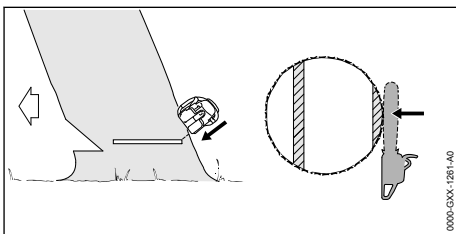

- ▶ Andke hoiatushüüd.

- ▶ Lõigake hoideriba sirutatud käsivartega väljastpoolt ja ülal kaldu läbi. Puu langeb.

12 Pärast tööd

12.1 Pärast tööd

- ▶ Lülitage mootorsaag välja, pange ketipidur peale ja võtke aku välja.
- ▶ Kui mootorsaag on märg: laske mootorsael kuivada.
- ▶ Kui aku on märg: laske akul kuivada.
- ▶ Puhastage mootorsaag.
- ▶ Puhastage juhtplaat ja saekett.
- ▶ Vabastage tiibmutter.
- ▶ Keerake pingutusratas 2 pööret vastupäeva. Saekett on lõdvendatud.
- ▶ Pingutage tiibmutter kinni.
- ▶ Lükake ketikaitse nii juhtplaadi peale, et see katab kogu juhtplaadi ära.
- ▶ Puhastage aku.

13 Transportimine

13.1 Mootorsae transportimine

- ▶ Lülitage mootorsaag välja, pange ketipidur peale ja võtke aku välja.
- ▶ Lükake ketikaitse nii juhtplaadi peale, et see katab kogu juhtplaadi ära.

Mootorsae kandmine

- ▶ Kandke mootorsaagi ühe käega hoidetorust nii, et juhtplaat on tahapoole suunatud.

Mootorsae transportimine sõidukis

- ▶ Kindlustage mootorsaag nii, et mootorsaag ei saa ümber kukkuda ega liikuda.

13.2 Aku transportimine

- ▶ Lülitage mootorsaag välja, pange ketipidur peale ja võtke aku välja.
- ▶ Tehke kindlaks, et aku on ohutusnõuetele vastavas seisundis.
- ▶ Pakendage aku nii, on täidetud järgmised tingimused:
 - Pakend on elektriliselt mittejuhtiv.
 - Aku ei saa pakendis liikuda.
- ▶ Kindlustage pakend nii, et see ei saa liikuda.

Aku allub ohtlike kaupade transportimise nõuetele. Aku on UN 3480 (liitiumioonakud) kohaselt liigitatud ja seda kontrolliti vastavalt ÜRO käsiraamatu Kontrollimised ja kriteeriumid osa III alalõigule 38.3.

Transpordieeskirjad on esitatud www.stihl.com/safety-data-sheets all.

14 Säilitamine

14.1 Mootorsae säilitamine

- ▶ Lülitage mootorsaag välja, pange ketipidur peale ja võtke aku välja.
- ▶ Lükake ketikaitse nii juhtplaadi peale, et see katab kogu juhtplaadi ära.
- ▶ Säilitage mootorsaagi nii, et on täidetud järgmised tingimused:
 - Mootorsaag on väljaspool laste käeulatust.
 - Mootorsaag on puhas ja kuiv.
- ▶ Kui mootorsaagi säilitatakse kauem kui 3 kuud: võtke juhtplaat ja saekett maha.

14.2 Aku säilitamine

STIHL soovib säilitada akut laadimisseisundis 40 % kuni 60 % (2 roheliselt põlevat LEDi) vahemikus.

- ▶ Säilitage akut nii, on täidetud järgmised tingimused:
 - Aku on väljaspool laste käeulatust.
 - Aku on puhas ja kuiv.
 - Aku on suletud ruumis.
 - Aku on mootorsaest ja laadijast eraldi.
 - Aku on elektrit mittejuhtivas pakendis.
 - Aku on temperatuurivahemikus - 10 °C ja + 50 °C vahel.

15 Puhastamine

15.1 Mootorsae puhastamine

- ▶ Lülitage mootorsaag välja, pange ketipidur peale ja võtke aku välja.
- ▶ Puhastage mootorsaagi niiske lapiga või STIHLi vaigulahustiga.
- ▶ Puhastage ventilatsioonipilud pintsliga.
- ▶ Võtke ketiratta kaas maha.
- ▶ Puhastage piirkonda ketiratta ümber niiske lapiga või STIHLi vaigulahustiga.
- ▶ Eemaldage akušahtist võõrkehad ja puhastage akušaht niiske lapiga.
- ▶ Puhastage elektrilisi kontakte akušahtis pintsliga või pehme harjaga.
- ▶ Paigaldage ketiratta kaas.

15.2 Juhtplaadi ja saeketi puhastamine

- ▶ Lülitage mootorsaag välja, pange ketipidur peale ja võtke aku välja.
- ▶ Võtke juhtplaat ja saekett maha.

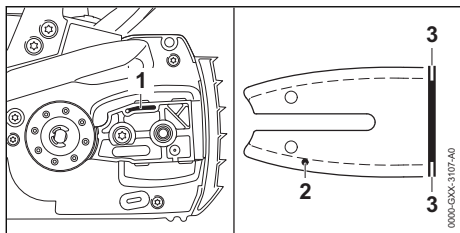

- ▶ Puhastage õli väljumiskanalit (1), õli sisenemisaava (2) ja soont (3) pintsliga, pehme harja või STIHLi vaigulahustiga.
- ▶ Puhastage saeketti pintsliga, pehme harja või STIHLi vaigulahustiga.
- ▶ Paigaldage juhtplaati ja saeketti.

15.3 Aku puhastamine

- ▶ Puhastage aku niiske lapiga.

16 Hooldamine

16.1 Hooldusintervallid

Hooldusintervallid sõltuvad ümbrustingimustest ja töötingimustest. STIHL soovib järgmisi hooldusintervalle:

Ketipidur

- ▶ Laske ketipidurit järgmiste ajavahemike tagant STIHLi esinduses hooldada:
 - Täistööajaga kasutus: kord kvartalis
 - Osalise tööajaga kasutus: kord poolaastas
 - Osalise tööajaga kasutus: kord poolaastas
 - harv kasutus: kord aastas

Kord nädalas

- ▶ Kontrollige ketirastat.
- ▶ Kontrollige juhtplaati ja eemaldage kraatid.
- ▶ Kontrollige ja teritage saeketti.

Iga kuu

- ▶ Laske õlipaak STIHLi esinduses puhastada.

16.2 Juhtplaadilt kraatide eemaldamine

Juhtplaadi välisservale võib moodustuda kraat.

- ▶ Eemaldage kraat lapikviiliga või STIHLi juhtplaadi sirgestajaga.
- ▶ Kui esineb ebaselgusi: pöörduge STIHLi esindusse.

16.3 Saeketi teritamine

Saeketi õige teritamine nõuab palju harjutamist. STIHLi viilid, STIHLi viilimisabinõud, STIHLi teritusseadmed ja brošüür „STIHLi saekettide teritamine“ aitavad saeketti õigesti teritada. Brošüür

on saadaval www.stihl.com/sharpening-brochure all.

STIHL soovib lasta saekette teritada STIHLi esinduses.

! HOIATUS

- Saeketi lõikehambad on teravad. Kasutaja võib ennast lõigata.
 - ▶ Kandke vastupidavast materjalist töökindaid.

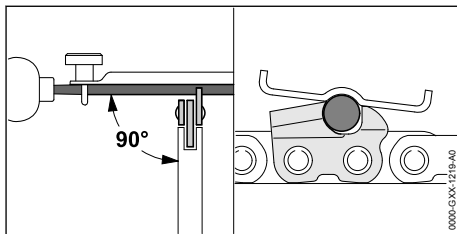

- ▶ Viilige iga lõikehammast ümarviiliga nii, et on täidetud järgmised tingimused:
 - Ümarviil sobib saeketi sammule.
 - Ümarviili juhitakse seestpoolt väljapoole.
 - Ümarviili juhitakse juhtplaadi suhtes täisnurga all.
 - Teritusnurgast 30° peetakse kinni.

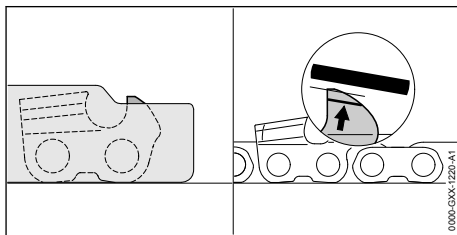

- ▶ Viilige sügavuspiirajaid lapikviiliga nii, et need on STIHL viilimiskaliibriga kohakuti ja kulumismärgistusega paralleelsed. STIHLi viilimiskaliber peab saeketi sammule sobima.
- ▶ Kui esineb ebaselgusi: pöörduge STIHLi esindusse.

17 Remontimine

17.1 Mootorsae ja aku remontimine

Kasutaja ei saa mootorsaagi, juhtplaati, saeketti ja akut ise remontida.

- ▶ Kui mootorsae, juhtplaat või saekett on kahjustatud: ärge kasutage mootorsaagi, juhtplaati või saeketti ja pöörduge STIHLi esindusse.

- Kui aku on defektne või kahjustatud: Asendage aku.

18 Rikete kõrvaldamine

18.1 Mootorsae või aku rikete kõrvaldamine

Rike	LEDid akul	Põhjus	Abinõu
Sisselülitamisel mootorsaag ei käivitu.	1 LED vilgub roheliselt.	Aku laetustase liiga madal.	► Laadige aku täielikult nii, nagu laadijate STIHL AL 101, 300, 500 kasutusjuhendis kirjeldatud.
	1 LED põleb punaselt.	Aku on liiga soe või liiga külm.	► Pange ketipidur peale ja võtke aku välja. ► Laske akul maha jahtuda või soojeneda.
	3 LEDi vilguvad punaselt.	Mootorsael esineb rike.	► Pange ketipidur peale ja võtke aku välja. ► Puhastage elektrilised kontaktid akušahatis. ► Pange aku sisse. ► Vabastage ketipidur. ► Lülitage mootorsaag sisse. ► Kui 3 LEDi vilguvad jätkuvalt punaselt: Ärge kasutage mootorsaagi ja pöörduge STIHLi esindusse.
	3 LEDi põlevad punaselt.	Mootorsaag on liiga soe.	► Pange ketipidur peale ja võtke aku välja. ► Laske mootorsael maha jahtuda.
	4 LEDi vilguvad punaselt.	Akul esineb rike.	► Pange ketipidur peale, võtke aku välja ja pange uuesti sisse. ► Vabastage ketipidur. ► Lülitage mootorsaag sisse. ► Kui 4 LEDi vilguvad jätkuvalt punaselt: ärge kasutage akut ja pöörduge STIHLi esindusse.
		Elektriühendus on mootorsae ja aku vahel katkenud.	► Pange ketipidur peale ja võtke aku välja. ► Puhastage elektrilised kontaktid akušahatis. ► Pange aku sisse.
		Mootorsaag või aku on niiske.	► Laske mootorsael või akul kuivada.
Mootorsaag lülitub käitamisel välja.	3 LEDi põlevad punaselt.	Mootorsaag on liiga soe.	► Pange ketipidur peale ja võtke aku välja. ► Laske mootorsael maha jahtuda.
		Esineb elektriline rike.	► Pange ketipidur peale, võtke aku välja ja pange uuesti sisse. ► Lülitage mootorsaag sisse.
Mootorsae käitusaeg on liiga lühike.		Aku pole täielikult laetud.	► Laadige aku täielikult nii, nagu laadijate STIHL AL 101, 300, 500 kasutusjuhendis kirjeldatud.
		Aku eluiga on ületatud.	► Asendage aku.
Lõikekaitsepiirkonnas suitseb või lõhnab põlenult.		Saekett pole õigesti teritatud.	Teritage saeketti õigesti.
		Õlipaagis on liiga vähe saeketi nakkeõli.	Valage sisse saeketi nakkeõli.
		Keti määrimissüsteem pumpab liiga vähe saeketi nakkeõli.	Ärge kasutage mootorsaagi ja pöörduge STIHLi esindusse.
		Saekett on liiga tugevasti pingutatud.	Pingutage saekett õigesti.

Rike	LEDid akul	Põhjus	Abinõu
		Mootorsaagi ei kasutata õigesti.	Laske endale kasutamist selgitada ja harjutage seda.

19 Tehnilised andmed

19.1 Mootorsaed STIHL MSA 160 C, MSA 200 C

MSA 160 C

Lubatud akud:

- STIHL AP
 - STIHL AR
- Kaal ilma akuta, juhtplaadita ja saeketita: 2,7 kg
- Ölipaagi maksimaalne maht: 210 cm³ (0,21 l)

MSA 200 C

Lubatud akud:

- STIHL AP
 - STIHL AR
- Kaal ilma akuta, juhtplaadita ja saeketita: 2,9 kg
- Ölipaagi maksimaalne maht: 210 cm³ (0,21 l)
- Tööaeg on esitatud www.stihl.com/battery-life.all.

19.2 Ketirattad ja ketikiirused

MSA 160 C

Kasutada saab järgmisi ketirattaid:

- 6-hambaline 1/4" P jaoks
- Maksimaalne ketikiirus ISO 11681 järgi: 16,1 m/s

MSA 200 C

Kasutada saab järgmisi ketirattaid:

- 7-hambaline 1/4" P jaoks
- Maksimaalne ketikiirus ISO 11681 järgi: 18,8 m/s

19.3 Juhtsiinide minimaalne soonesügavus

Minimaalne soonesügavus sõltub juhtplaadi jaotisest.

- 1/4" P: 4 mm

19.4 Aku STIHL AP

- Aku-tehnoloogia: liitium-ioon
- Pinge: 36 V
- Mahutavus Ah: vt võimsussilti
- Energiasaldus Wh: vt võimsussilti
- Kaal kg: vt võimsussilti
- Lubatud temperatuurivahemik kasutamiseks ja säilitamiseks: - 10 °C kuni + 50 °C

19.5 Heliväärtused ja vibratsiooniväärtused

Helirõhutaseme K-väärtus on 2 dB(A). Helivõimsustaseme K-väärtus on 2 dB(A). Vibratsiooniväärtuste K-väärtus on 2 m/s².

STIHL soovib kuulmekaitset kanda.

MSA 160 C

- Helirõhutaseme L_{pA} mõõdetud EN 60745-2-13 järgi: 84 dB(A)
- Helivõimsustase L_{WA} mõõdetud EN 60745-2-13 järgi: 95 dB(A)
- Vibratsiooniväärtus a_{hv} mõõdetud EN 60745-2-13:
 - juhtkäepide: 2,9 m/s²
 - hoidetoru: 2,7 m/s²

MSA 200 C

- Helirõhutaseme L_{pA} mõõdetud EN 60745-2-13 järgi: 84 dB(A)
- Helivõimsustase L_{WA} mõõdetud EN 60745-2-13 järgi: 95 dB(A)
- Vibratsiooniväärtus a_{hv} mõõdetud EN 60745-2-13:
 - juhtkäepide: 3,9 m/s²
 - hoidetoru: 4,6 m/s²

Esitatud vibratsiooniväärtused mõõdeti normitud kontrollmeetodi alusel ja neid saab kasutada elektriseadmete võrdlemiseks. Tegelikult tekivad vibratsiooniväärtused võivad kasutusviisist sõltuvalt esitatud väärtustest kõrvale kalduda. Esitatud vibratsiooniväärtusi saab kasutada vibratsioonikoormuse esmaseks hindamiseks. Tegelikku vibratsioonikoormust tuleb hinnata. Seejuures võib võtta arvesse ka aegu, mil elektriseade on välja lülitatud, ja aegu, mil see on sisse lülitatud, kui töötab ilma koormuseta.

Informatsioon tööandjate direktiivi Vibratsioon 2002/44/EÜ täitmise kohta on esitatud www.stihl.com/vib.all.

19.6 REACH

REACH tähistab EÜ määrust kemikaalide registreerimise, hindamise ja heakskiidu kohta.

Informatsioon REACH määruse täitmise kohta on esitatud www.stihl.com/reach.all.

20 Juhtplaatide ja saekettide kombinatsioon

20.1 Mootorsaed STIHL MSA 160 C, MSA 200 C

Samm	Veolüli pak-sus/soone laius	Pikkus	Juhtplaat	Otsatähiku hammaste arv	Veolülide arv	Saekett
1/4" P	1,1 mm	25 cm	Rollomatic E Mini	8	56	71 PM3 (tüüp 3670)
		30 cm			64	
		35 cm			72	

Juhtplaadi lõikepikkus sõltub kasutatavast mootorsaest ja saeketist. Juhtplaadi tegelik lõikepikkus võib olla väiksem kui esitatud pikkus.

21 Varuosad ja tarvikud

21.1 Varuosad ja tarvikud

STIHL Need sümbolid tähistavad STIHLi originaalvaruosi ja STIHLi originaaltarvikuid.

STIHL soovib kasutada STIHLi originaalvaruosi ja STIHLi originaaltarvikuid.

Teiste tootjate varuosade ja lisatarvikute töökindlust, ohutust ja sobivust ei saa STIHL hinnata, hoolimata pidevast turu jälgimisest, ning nende kasutamise korral ei võta STIHL endale mingit vastutust.

STIHLi originaalvaruosad ja STIHLi originaaltarvikud on saadaval STIHLi esinduses.

22 Utiliseerimine

22.1 Mootorsae ja aku utiliseerimine

Informatsiooni saate utiliseerimise kohta STIHLi esindusest.

- Utiliseerige mootorsaa, juhtplaat, saekett, aku, tarvikud ja pakend eeskirjade kohaselt ning keskkonnasõbralikult.

23 EL vastavusdeklaratsioon

23.1 Mootorsaed STIHL MSA 160 C, MSA 200 C

ANDREAS STIHL AG & Co. KG
Badstraße 115
D-71336 Waiblingen

Saksamaa

deklareerib ainuisikuliselt vastutades, et

- Koosteviiis: Aku-mootorsaa
- Tehasemark: STIHL
- Tüüp: MSA 160 C, seeriatunnus: 1250
- Tüüp: MSA 200 C, seeriatunnus: 1251

vastab direktiivide 2011/65/EL, 2006/42/EÜ, 2014/30/EL ja 2000/14/EÜ asjaomastele sätetele

ja on välja töötatud ning valmistatud kooskõlas järgmiste normide vastaval tootmiskuupäeval kehtivate versioonidega: EN 55014-1, EN 55014-2, EN 60745-1 ja EN 60745-2-13.

EÜ konstruktsiooninäidise kontrollimise on vastavalt 2006/42/EÜ art 12.3(b) läbi viinud: VDE Prüf-u. Zertifizierungsinstitut (NB 0366), Merianstraße 28, 63069 Offenbach, Saksamaa

– Sertifitseerimisnumber: 40040600 MSR

Mõõdetud ja garanteeritud helivõimsustase on määratud kindlaks direktiivi 2000/14/EÜ lisa V kohaselt.

MSA 160 C

- Mõõdetud helivõimsustase: 97 dB(A)
- Garanteeritud helivõimsustase: 99 dB(A)

MSA 200 C

- Mõõdetud helivõimsustase: 96 dB(A)
- Garanteeritud helivõimsustase: 98 dB(A)

Tehnilisi dokumente säilitatakse AND-REAS STIHL AG & Co. KG Produktzulassung osakonnas.

Ehitusaasta, valmistamisriik ja masina number on mootorsaele märgitud.

Waiblingen, 03.02.2020

ANDREAS STIHL AG & Co. KG



p. p.

Dr. Jürgen Hoffmann, tooteandmete, eeskirjade ja litsentsimise osakonna juhataja

24 Elekritööriistade üldised ohutusjuhised

24.1 Sissejuhatus

Käesolevas peatükis taasesitatakse normis EN/IEC 62841 käsijuhtimisega mootorkäitusega

elektritööriistade kohta eelformuleeritud üldised ohutusjuhised.

STIHL peab need tekstid ära trükkima.

"Elektrialane ohutus" all esitatud elektrilöögi vältimist puudutavad ohutusjuhised pole STIHLi akutoodetele kohaldatavad.



- **Lugege kõiki ohutusjuhiseid, korraldusi, pilte ja tehnilisi andmeid, millega on kõnealune elektritööriist varustatud.** Hooletused alljärgnevatest korraldustest kinnipidamisel võivad põhjustada elektrilööki, tulekahju ja/või raskeid vigastusi. **Hoidke kõiki ohutusjuhiseid ja korraldusi tulevikuks alal.**

Ohutusjuhistes kasutatav mõiste „elektritööriist“ kehtib võrgukäitusega elektritööriistade (võrgujuhtmega) ja akukäitusega elektritööriistade (võrgujuhtmeta) kohta.

24.2 Ohutus töökohal

- a) **Hoidke oma tööpiirkond puhas ja hästi valgustatud.** Korratud või valgustamata tööpiirkonnad võivad põhjustada õnnetusi.
- b) **Ärge töötage elektritööriistaga plahvatusohtlikke ümbruskonnas, milles leidub süttimisohlikke vedelikke, gaase või tolme.** Elektritööriistad tekitavad sädemeid, mis võivad tolmu või aurud põlema süüdata.
- c) **Hoidke lapsed ja teised isikud elektritööriista kasutamise ajal eemal.** Tähelepanu hajumise korral võite kaotada kontrolli elektritööriista üle.

24.3 Elektrialane ohutus

- a) **Elektritööriista ühenduspistik peab pistikupessa sobima. Pistikut ei tohi ühelgi viisil muuta. Ärge kasutage adapterpistikuid koos kaitsemaandusega elektritööriistadega.** Muutmata pistikud ja sobivad pistikupesad vähendavad elektrilöögi riski.
- b) **Vältige kehalist kontakti torude, küttesüsteemide, pliitide, külmkappide jms maandatud pindadega.** Kui Teie keha on maandatud, siis valitseb elektrilöögi risk.
- c) **Kaitske elektritööriista vihma ja niiskuse eest.** Vee tungimine elektritööriista suurendab elektrilöögi riski.
- d) **Ärge väärkasutage ühendusjuhet. Ärge kasutage ühendusjuhet kunagi kandmiseks, tõmbamiseks ega elektritööriista pistiku väljatõmba-**

miseks. Hoidke ühendusjuhe eemal kuumusest, õlist, teravatest servadest või liikuvatest osadest. Kahjustatud või sasiatud ühendusjuhtmed suurendavad elektrilöögi riski.

- e) **Kui töötate elektritööriistaga õues, siis kasutage üksnes välitingimustesse sobivaid pikendusjuhtmeid.** Välitingimustesse sobiva pikendusjuhtme kasutamine vähendab elektrilöögi riski.
- f) **Kui elektritööriista käitamist pole võimalik niiskes ümbruskonnas vältida, siis kasutage rikkevoolu-kaitseülilifti.** Rikkevoolu-kaitseülilifti kasutamine vähendab elektrilöögi riski.

24.4 Inimeste ohutus

- a) **Olge tähelepanelik, pidage oma tegevust silmas ja käige töötamisel elektritööriista mõistlikult ümber. Ärge kasutage elektritööriista, kui olete väsinud või uimastite, alkoholi või ravimite mõju all.** Hetkeline tähelepanematus võib põhjustada elektritööriista kasutamisel tõsiseid vigastusi.
- b) **Kandke isiklikku kaitsevarustust ja alati kaitseprille.** Isikliku kaitsevarustuse nagu tolmu- ja kiivri või kuulmekaitsme kandmine, vastavalt elektritööriista liigile ning kasutusele, vähendab vigastuste riski.
- c) **Vältige ettekatsetamatut käikuvõtmist. Veenduge, et elektritööriist on enne voolutoite ja/või aku külgeühendamist, ülesvõtmist või kandmist välja lülitatud.** Kui hoiate elektritööriista kandmisel sõrme lülilil või ühendate sisselülitatud elektritööriista voolutoitega, siis võib see õnnetusi põhjustada.
- d) **Eemaldage enne elektritööriista sisselülitamist seadistustööriistad ning mutrivõtmed.** Elektritööriista pöörleva osa sees asuv tööriist või võti võib tekitada vigastusi.
- e) **Vältige ebaharilikku kehahoiakut. Hoolitsege stabiilse seisuasendi eest ja hoidke alati tasakaalu.** Seeläbi saate elektritööriista ootamatutes olukordades paremini kontrollida.
- f) **Kandke sobivat riietust. Ärge kandke avarat riietust ega ehteid. Hoidke juuksed ja riietus pöörlevatest detailidest eemale.** Avar riietus, ehted või pikad juuksed võidakse liikuvate detailide poolt kaasa haarata.
- g) **Kui saab monteerida tolmuimu- ja -püüdeseadiseid, siis tuleb need külge ühendada ning neid õigesti kasutada.** Tolmuimustusseemi kasutamine võib vähendada tolmust tingitud ohte.

- h) **Ärge uskuge pimesi ohutusse ega eirake elektriööriista ohutusreegleid ka siis, kui olete paljud kordse kasutuse tõttu elektriööriistaga tuttav.** Tähelepanematu tegutsemine võib põhjustada sekundi murdosa jooksul raskeid vigastusi.

24.5 Elektriööriista kasutamine ja käsitsemine

- a) **Ärge ülekoormake elektriööriista. Kasutage töötamisel antud töö jaoks ettenähtud elektriööriista.** Sobiva elektriööriistaga töötate paremini ja ohutumalt ettenähtud võimsusvahemiku piires.
- b) **Ärge kasutage defektse lülitiga elektriööriista.** Elektriööriist, mida ei saa enam sisse või välja lülitada, on ohtlik ning tuleb ära remontida.
- c) **Tõmmake pistik pistikupesast välja ja/või eemaldage äravõetav aku enne seadme seadistamist, rakendustööriistade vahetamist või elektriööriista ärapanemist.** See ettevaatusmeede vähendab elektriööriista ettekatsetamatu käivitumise ohtu.
- d) **Ladustage mittekasutatavaid elektriööriistu lastele kättesaamatult. Ärge laske elektriööriista kasutada inimestel, kes seda ei tunne või pole lugenud käesolevat kasutusjuhendit.** Elektriööriistad on ohtlikud, kui neid kasutavad kogenematus isikud.
- e) **Hoolitsege elektriööriistade ja rakendustööriistade eest hästi. Kontrollige, kas liikuvad detailid talitlevad laitmatult ega kiilu kinni, kas esineb murdunud või kahjustatud detaile nii, et elektriööriista talitlus on piiratud. Laske kahjustatud detailid enne elektriööriista kasutamist remontida.** Paljude õnnetuste põhjus peitub halvasti hooldatud elektriööriistades.
- f) **Hoidke lõiketööriistad teravad ja puhtad.** Hästi hoolitsetud teravate lõikeservadega lõiketööriistad kiiluvad vähem kinni ja neid on lihtsam juhtida.
- g) **Kasutage elektriööriista, rakendustööriistu jms vastavalt käesolevatele korraldustele. Arvestage seejuures töötingimustega ning teostatava tegevuse iseloomuga.** Elektriööriistade kasutamine muudeks kui ettenähtud rakendusteks võib põhjustada ohtlikke olukordi.
- h) **Hoidke käepidemed ja hoidepinnad kuivad, puhtad ja õli- ning määrdevabad.** Libedad käepidemed ja hoidepinnad ei võimalda elektriööriista ettenägematutes olukordades kindlalt käitseda ning kontrollida.

24.6 Akutööriista kasutamine ja käsitsemine

- a) **Laadige akusid ainult tootja poolt soovitatud laadijatega.** Teatud kindlat liiki akude laadimiseks ettenähtud laadijate tõttu valitseb muude akudega kasutamisel tuleoht.
- b) **Kasutage elektriööriistades ainult nende jaoks ettenähtud akusid.** Muude akude kasutamine võib põhjustada vigastusi või tuleohtu.
- c) **Ärge laske bürooklambritel, müntidel, võtmetel, naeltel, kruvidel ja muudel väikestel metallesemetel, mis võivad põhjustada kontaktide sildamist, akude lähedusse sattuda.** Aku kontaktide lühistumise tagajärjeks võivad olla põletused või tulekahju.
- d) **Vale kasutamise korral võib vedelik akust välja tungida. Vältige sellega kokku puutumist.** Loputage juhusliiku kokkupuute korral veega ära. Pöörduge silma sattunud vedeliku korral abi saamiseks täiendavalt arsti poole. Väljatungiv akudevadik võib põhjustada nahaärritusi või põletusi.
- e) **Ärge kasutage kahjustatud või muudetud akut.** Kahjustatud või muudetud akud võivad käituda ettenägematult viisil ja põhjustada tulekahju, plahvatust või vigastusohu.
- f) **Ärge allutage akut tulele ega kõrgete temperatuuridele.** Tuli või temperatuurid üle 130 °C (265 °F) võivad põhjustada plahvatuse.
- g) **Järgige kõiki korraldusi laadimise kohta ja ärge laadige akut või akutööriista kunagi väljaspool kasutusjuhendis esitatud temperatuurivahemikku.** Vale laadimine või laadimine väljaspool lubatud temperatuurivahemikku võib aku hävitada või tulekahju ohtu suurendada.

24.7 Teenindus

- a) **Laske elektriööriista remontida ainult kvalifitseeritud erialapersonalil ja ainult originaalvaruosadega.** Sellega tagatakse elektriööriista ohutuse säilimine.
- b) **Ärge hooldage kunagi kahjustamata akusid.** Kogu akude hooldust peaks teostama tootja või volitatud klienditeenindus.

24.8 Kettaagide ohutusjuhised

Üldised kettaagide ohutusjuhised

- a) **Hoidke töötava sae korral kõik kehaosad saeketist eemal. Veenduge enne sae käivitamist, et saekett ei puutu millegi vastu.** Kettaaega töötamisel võib hetkeline tähelepanematus

- põhjustada olukorra, kus saekett puudutab riietust või kehaosi.
- b) **Hoidke kettsaagi alati parema käega tagumisest käepidemest ja vasaku käega eesmisest käepidemest.** Ketsae kinnihoidmine vastupidise riigi töötamises suurendab vigastuste riski ja seda ei tohi kasutada.
- c) **Hoidke kettsaagi isoleeritud hoidepindadest, sest saekett võib kokku puutuda peidetud elektrijuhtmetega.** Saeketi kokkupuutel pingel all oleva juhtmega võivad seadme metallosad pingel alla sattuda ja elektrilööki põhjustada.
- d) **Kandke silmakaitset. Kuulmise, pea, käte, jalgade ja labajalgade jaoks on soovitatav edasine kaitsevarustus.** Sobiv kaitseriietus vähendab eemalepaiskuvast laastumaterjalist ja saeketi juhuslikust puudutamisest tingitud vigastusohu.
- e) **Ärge töötage kettsaaga puu otsas, redellil, katusel või ebastabiilsel seisupinnal.** Sellisel viisil käitamisel valitseb vigastusohu.
- f) **Pöörake alati tähelepanu stabiilsele seisuasendile ja kasutage saeketti ainult siis, kui seisate kõval, kindlal ning tasasel pinnal.** Libe aluspind või ebastabiilsed seismispinnad võivad põhjustada kontrolli kaotamist kettsae üle.
- g) **Arvestage pingel all seisva oksa lõikamisel, et see vetrub tagasi.** Puidukiududes valitseva pingel vabanemisel võib pingutatud oks operaatorit tabada ja/või kettsaag kontrolli alt väljuda.
- h) **Olge madala alusmetsa ja noorte puude lõikamisel eriti ettevaatlik.** Peen materjal võib saeketti kinni jääda ja Teie pihta lüüa või Teid tasakaalust välja viia.
- i) **Kandke väljalülitatud seisundis kettsaagi eesmisest käepidemest, saekett kehast eemale pööratud.** Tõmmake kettsae transportimisel või ladustamisel alati kaitsekate peale. Hoolekas ümberkäimine kettsaaga vähendab saeketiga kogemata kokkupuutumise tõenäosust.
- j) **Järgige määrimise, keti pingutamise ning juhtsiini ja saeketi vahetamise juhiseid.** Asjatundmatult pingutatud või määritud kett võib katkeda või tagasilöögi riski suurendada.
- k) **Saagige ainult puitu. Ärge kasutage kettsaagi töödeks, milleks see pole ette nähtud. Näide: ärge kasutage kettsaagi metalli, plastiku, müürise või ehitusmaterjalide saagimiseks, mis pole puidust.** Ketsae kasutamine mitte sihtotstarbekohasteks töödeks võib põhjustada ohtlikke olukordi.

- l) **Ärge püüdke langetada puud, enne kui olete hinnanud ohtusid ja nende vältimise meetmeid.** Puu langetamisel võivad tekkida tõsised vigastused seadme kasutajale või ümbritsevatele inimestele.

m) **Ketsae vabastamisel kogunenud materjalist, hoiule panemisel või hooldustööde tegemisel järgige kõiki juhiseid. Veenduge, et lüliti oleks välja lülitatud ja akuplokk lahutatud.** Ketsae ootamatu käivitumine sellele kogunenud materjali eemaldamise või hooldustööde tegemise ajal võib põhjustada tõsiseid vigastusi.

24.9 Tagasilöögi põhjused ja vältimine

Tagasilöök võib tekkida, kui juhtplaadi tipp puudutab mingit eset või puit paindub ja saekett kiilub lõikes kinni.

Puudutus juhtplaadi tipuga võib mõnedel juhtudel ootamatuid tahapooli suunatud reaktsioone põhjustada, mille puhul lüüakse juhtplaati ülespoole ning operaatori suunas.

Saeketi kinnikiilumine juhtplaadi ülaserval või plaati operaatori suunas kiiresti tagasi tõugata.

Kõik sellised reaktsioonid võivad põhjustada olukorra, kus kaotate sae üle kontrolli ja võite ennast raskesti vigastada. Ärge loodke eranditult kettsaagi sisse ehitatud ohutusseadistele. Ketsae kasutaja peaksite võtma tarvitusele erinevad meetmed, et oleks võimalik õnnetuse- ja vigastusevabalt töötada.

Tagasilöök on elektritööriista vale või vigase kasutamise tagajärg. Seda on võimalik alljärgnevalt kirjeldatud sobivate ettevaatusmeetmetega vältida:

- **Hoidke saagi mõlema käega kinni, kusjuures põial ja sõrmed paiknevad ümber kettsae käepidemete. Seadke oma keha ja käsivarred asendisse, kus suudate tagasilöögiõududele vastu seista.** Sobivate meetmete tarvitusele võtmisega on suuteline operaator tagasilöögi jõude vältimiseks. Ärge laske kettsaagi kunagi lahti.
- **Vältige ebaharilikku kehahoiakut ja ärge saagige õlgadest kõrgemal.** Seeläbi välditakse juhtplaadi tipuga esemete ettekavatsematut puudutamist ja võimaldatakse kettsaagi ootamatutes olukordades paremini kontrollida.
- **Kasutage alati tootja poolt ettekirjutatud asendusjuhtplaate ja saekette.** Valed asendusjuhtplaadid ja saeketid võivad keti katkemist ja/või tagasilööki põhjustada.

- **Pidage saeketi teritamisel ja hooldamisel tootja korraldustest kinni.** Liiga madalad sügavuspäärajad suurendavad tagasilöömise kalduvust.

Turiny

1	Pratarmė.....	110
2	Apie šią naudojimo instrukciją.....	110
3	Apžvalga.....	111
4	Saugumo nurodymai.....	112
5	Motorinio pjūklo paruošimas darbui	119
6	Motorinio pjūklo surinkimas.....	119
7	Pjovimo grandinės stabdžio įjungimas ir išjungimas	121
8	Akumulatoriaus įdėjimas ir išėmimas.....	122
9	Motorinio pjūklo įjungimas ir išjungimas..	122
10	Motorinį pjūklą ir akumuliatorių patikrinti.	123
11	Darbas su motoriniu pjūklu.....	124
12	Po darbo.....	128
13	Pamešimas.....	128
14	sandėliuojate.....	129
15	Valymas.....	129
16	Priežiūra.....	129
17	Remontas.....	130
18	Gedimų šalinimas.....	131
19	Techniniai daviniai	132
20	Pjovimo juostos ir pjovimo grandinės deriniai.....	133
21	Atsarginės dalys ir priedai.....	133
22	Utilizavimas.....	133
23	ES- atitikties sertifikatas.....	133
24	Bendri saugumo nurodymai elektriniams įrenginiams.....	134

1 Pratarmė

Mielos pirkėjos, mieli pirkėjai,

džiaugiamės, kad pasirinkote STIHL. Mes kuriame ir gaminame aukščiausios kokybės gaminius, kurie atitinka mūsų klientų poreikius. Taip atsiranda net kraštutinėms sąlygoms labai patikimi gaminiai.

STIHL taip pat labai svarbi aukšta klientų aptarnavimo kokybė. Mūsų specializuotos prekybos vietos garantuoja kompetentingas konsultacijas ir mokymus bei visapusišką techninę pagalbą.

STIHL aiškiai pasisako už tvarų ir atsakingą požiūrį į gamtą. Ši naudojimo instrukcija padės Jums ilgą STIHL įrenginio tarnavimo laikotarpį naudoti jį saugiai ir saugant aplinką.

Dėkojame už Jūsų pasitikėjimą ir linkime, kad STIHL gaminys Jus džiugintų.



Dr. Nikolas Stihl

Svarbu! PRIEŠ NAUDOJANT PERSKAITYTI IR IŠSAUGOTI.

2 Apie šią naudojimo instrukciją

2.1 Taikomi dokumentai

Galioja vietinės saugos taisyklės.

- ▶ Be šios naudojimo instrukcijos, reikia perskaityti, suprasti ir išsaugoti toliau išvardytus dokumentus:
 - STIHL AR akumulatoriaus naudojimo instrukciją.
 - Naudojimo instrukciją „Dėklas prie diržo AP akumulatoriui su jungiamuoju laidu“.
 - STIHL AP akumulatoriaus saugos nurodymus.
 - Kroviklių STIHL AL 101, 300, 500 naudojimo instrukciją.
 - STIHL akumuliatorių ir gaminių su įmontuotu akumuliatoriumi saugos informaciją: www.stihl.com/safety-data-sheets

2.2 Perspėjimų tekste žymėjimas

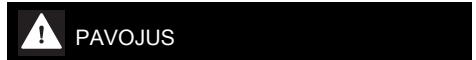

- Nuoroda apie pavojus, kurie sukelia sunkius sužeidimus ar mirtį.
 - ▶ Išvardintos priemonės gali padėti išvengti sunkių sužeidimų ar mirties atvejų.



- Nuoroda apie pavojus, kurie gali sukelti sunkius ar mirtinus **sužeidimus**.
 - ▶ Išvardintos priemonės gali padėti išvengti sunkių sužeidimų ar mirties atvejų.



- Nuoroda apie galimus pavojus, kurie gali padaryti turčinę žalą.
 - ▶ Išvardintos priemonės gali padėti išvengti turčinės žalos.

2.3 Simboliai tekste



Šis simbolis nukreipia į skyrių šioje naudojimo instrukcijoje.

3 Apžvalga

3.1 Motorinis pjūklas ir akumuliatorius

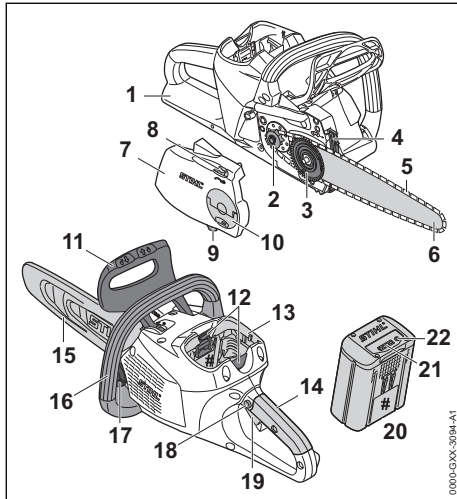

- 1 Rėmo rankena**
Rėmo rankena apsaugo dešiniąją ranką nuo kontakto su numesta arba nutrūkusia pjovimo grandine.
- 2 Varančioji žvaigždutė**
Varančioji žvaigždutė suka pjovimo grandinę.
- 3 Įtempimo veržlė**
Įtempimo veržlė pastumia pjovimo juostą ir taip atlaisvina arba įtempia pjovimo grandinę.
- 4 Atraminiai dantukai**
Atraminiais dantukais pjūklas remiasi į medį pjaunant.
- 5 Pjovimo grandinė**
Pjovimo grandinė pjauna medieną.
- 6 Pjovimo juosta**
Ant pjovimo juostos dedama pjovimo grandinė.
- 7 Žvaigždutės gaubtas**
Sankabos gaubtas uždengia sankabos būgnelį ir prispaudžia pjovimo juostą prie motorinio pjūklo.
- 8 Įtempimo ratukas**
Įtempimo ratukas leidžia reguliuoti pjovimo grandinės įtempimą.
- 9 Grandinės gaudytuvas**
Grandinės gaudytuvas pagauna numestą ar nutrūkusią pjovimo grandinę.

10 Veržlė

Veržlė pritvirtinamas sankabos gaubtas prie motorinio pjūklo.

11 Apsauginė stabdžio rankena

Apsauginė rankena apsaugo kairę ranką nuo kontakto su pjovimo grandine ir automatiškai įjungia pjovimo grandinės stabdį, esant pjūklo atmetimui atgal.

12 Fiksavimo klavišas

Fiksavimo klavišas užfiksuoja akumuliatorių dėkle.

13 Akumuliatoriaus dėklas

Į akumuliatoriaus dėklą dedamas akumuliatorius.

14 Valdymo rankena

Valdymo rankena yra naudojama motorinio pjūklo valdymui ir nešimui.

15 Grandinės apsauga

Grandinės apsauga apsaugo nuo kontakto su pjovimo grandine.

16 Vamzdinė rankena

Vamzdinė rankena skirta motorinio pjūklo laikymui, valdymui ir nešimui.

17 Alyvos bako kamštis

Alyvos bako kamščiu uždaromas alyvos bakas.

18 Blokavimo mygtukas

Stabdžio mygtukas užfiksuoja jungiklį.

19 Jungiklis

Jungikliu įjungiamas ir išjungiamas motorinis pjūklas.

20 Akumuliatorius

Akumuliatorius tiekia energiją motoriniam pjūklui.

21 Šviesos diodai

Diodai rodo akumuliatoriaus įkrovos būklę ir gedimus.

22 Klavišas

Klavišas aktyvuoja diodus prie akumuliatoriaus.

Techn.davinių lentelė su įrenginio numeriu

3.2 Simboliai

Simboliai ant gyvatvorių žirklių ir apsauginio gaubto reiškia:

 Šis simbolis parodo pjovimo grandinės judėjimo kryptį.

 + Reikia sukti šia kryptimi, kad įtempti pjovimo grandinę.



Šis simbolis žymi grandinių tepimo alyvos baką.



Šia kryptimi įjungiamas pjovimo grandinės stabdys.



Šia kryptimi išjungiamas pjovimo grandinės stabdys.



1 diodas dega raudonai. Akumuliatorius per šiltas arba per šaltas.



4 diodai mirksi raudonai. Akumuliatoriaus gedimas.



Pjovimo juostos, kuri gali būti naudojama, ilgis.



Skelbiamas triukšmo lygis dB(A) pagal direktyvą 2000/14/EG yra prilyginamas elektrinių įrankių garso emisijoms.



Davinys šalia simbolio nurodo akumuliatoriaus energijos kiekį pagal celių gamintojo specifikaciją. Naudojimui tiekiamas energijos kiekis yra mažesnis.



Gaminio nemesti į buitinių atliekų dėžę.

4 Saugumo nurodymai

4.1 Įspėjamieji simboliai

Įspėjamieji simboliai ant motorinio pjūklo arba akumuliatoriaus reiškia:



Laikytis saugos nurodymų ir imtis priemonių jiems įgyvendinti.



Perskaityti, suprasti ir išsaugoti naudojimo instrukciją.



Dėvėti apsauginius akinius ir apsauginį šalną.



Laikytis atitrūkimui taikomų saugos nurodymų ir imtis priemonių jiems įgyvendinti.



Nutraukus darbą, įrenginį transportuojant, padedant laikyti, remontuojant ar atliekant technines priežiūros darbus, išimti akumuliatorių.



Akumuliatorių saugoti nuo karščio ir ugnies.



Akumuliatoriaus nenardinti į skysčius



Akumuliatorių naudoti leidžiamajame temperatūrų intervale.

4.2 Numatytoji paskirtis

Motorinis pjūklas STIHL MSA 160 C arba motorinis pjūklas MSA 200 C skirtas medienai pjaustyti, mažo skersmens medžiams genėti bei kirsti ir medžiams prie namų prižiūrėti.

Motorinį pjūklą galima naudoti dirbti ir lyjant.

Šiems motoriniams pjūklams energiją tiekia akumuliatorius STIHL AP arba akumuliatorius STIHL AR.

Jei turi būti dirbama stovint ant stabilių pastolių, motorinį pjūklą galima naudoti tik su tiesiais į motorinį pjūklą įdėtu akumuliatoriumi STIHL AP.

▲ ISPEJIMAS

- Akumuliatoriai, kurie nėra STIHL rekomenduoti motoriniam pjūklui, gali sukelti gaisro ir sprogimo pavojų. Asmenys gali būti sunkiai sužeisti arba mirti, gali būti padaryta turpinė žala.
 - ▶ Motorinį pjūklą naudoti su akumuliatoriumi STIHL AP arba akumuliatoriumi STIHL AR.
- Jei motorinis pjūklas arba akumuliatorius naudojami ne pagal paskirtį, asmenys gali būti sunkiai sužeisti arba mirti, taip pat gali būti padaryta materialinė žala.
 - ▶ Motorinį pjūklą naudokite taip, kaip aprašyta šioje naudojimo instrukcijoje.
 - ▶ Akumuliatorių naudoti taip, kaip aprašyta šioje naudojimo instrukcijoje arba akumuliatoriaus STIHL AR naudojimo instrukcijoje.

4.3 Reikalavimai naudotojui

▲ ISPEJIMAS

- Neinstrukuoti naudotojai negali atpažinti ar įvertinti motorinio pjūklo ir akumuliatoriaus keliamų pavojų. Naudotojas arba kiti asmenys gali būti sunkiai arba mirtinai sužeisti.
 - ▶ Šią naudojimo instrukciją perskaityti, įsidėmėti ir saugoti.
- ▶ Jei motorinį pjūklą arba akumuliatorių perduodate kitam asmeniui: kartu perduoti ir naudojimo instrukciją.
- ▶ Įsitikinti, kad naudotojas atitinka šiuos kriterijus:
 - Naudotojas yra pailsėjęs.
 - Naudotojas yra fiziškai, sensoriškai ir psichiškai sveikas ir gali valdyti motorinį

pjūklą bei akumuliatorių ir su jais dirbti. Jeigu vartotojas yra fiziškai, sensoriškai arba protiniai ribotas, gali dirbti tik prižiūrint atsakingam asmeniui arba laikantis jo nurodymų.

- Naudotojas gali atpažinti ir įvertinti motorinio pjūklo ir akumulatoriaus keliamus pavojus.
- Naudotojas yra pilnametis arba naudotojas, jį prižiūrint, yra rengiamas tam tikrai profesijai pagal šalies teisės aktus.
- Naudotoją, prieš pirmą kartą dirbant su motoriniu pjūklų, apmokė STIHL specializuotas pardavėjas arba atsakingas asmuo.
- Naudotojas nėra paveiktas alkoholio, medikamentų ar narkotinių medžiagų.
- ▶ Jei naudotojas pirmą kartą dirba su motoriniu pjūklų: išmokyti pajauti rąstus ant „ožio“ ar rėmo.
- ▶ Iškilus neaiškumų: kreiptis į STIHL specializuotos prekybos atstovą.

4.4 Apranga ir įranga

▲ ISPEJIMAS

- Dirbant motorinis pjūklas gali įtraukti ilgus plaukus. Naudotojas gali būti sunkiai sužalotas.
 - ▶ Ilgus plaukus surišti ir uždengti taip, kad jie būtų virš pečių.
- Dirbant daiktai dideliu greičiu gali būti išsviesti į orą. Naudotojas gali būti sužalotas.
 - ▶ Nešioti gerai priglundančius akinius. Prekyboje galima įsigyti tinkamų apsauginių akinių, kurie yra išbandyti pagal standartą EN 166 ar šalies reikalavimus bei atitinkamai paženklinėti.
- ▶ STIHL rekomenduoja užsidėti veido apsaugą.
- ▶ Dėvėti gerai priglundusius viršutinės kūno dalies drabužius ilgomis rankovėmis.
- Nukrintantys daiktai gali sužaloti galvą.
 - ▶ Jei dirbant gali nukristi daiktų: dėvėti apsauginį šalmą.



- Dirbant į orą gali pakilti dulkių ir susidaryti garų. Įkvėptos dulkės ir garai gali pakenkti sveikatai bei sukelti alerginių reakcijų.
 - ▶ Jei į orą pakyla dulkių ar susidaro garų: dėvėti apsauginę kaukę nuo dulkių.
- Netinkami drabužiai gali užsikabinti už medžių, krūmų ar įspainioti motoriniame pjūkle. Netinkamai apsirengę naudotojai gali būti sunkiai sužaloti.
 - ▶ Vilkėti gerai priglundusius drabužius.

- ▶ Būti be šalikų ir papuošalų.
- Dirbdamas naudotojas gali priliesti prie besisukančios pjovimo grandinės. Naudotojas gali būti sunkiai sužalotas.
 - ▶ Mūvėti ilgas kelnes su apsaugu nuo įsijovimų.
- Dirbdamas naudotojas gali įsijpauti prisilietęs prie medienos. Valydamas įrenginį ar atlikdamas jo technines priežiūros darbus, naudotojas gali prisiliesti prie pjovimo grandinės. Naudotojas gali būti sužalotas.
 - ▶ Mūvėti darbo pirštines iš tvirtos medžiagos.
- Avėdamas netinkamą avalynę naudotojas gali paslysti. Jei naudotojas prisiliečia prie besisukančios pjovimo grandinės, jis gali įsijpauti. Naudotojas gali būti sužalotas.
 - ▶ Avėti darbui su motoriniu pjūklų skirtus aulinius batus su apsaugu nuo įsijovimų.

4.5 Darbo vieta ir aplinka

4.5.1 Motorinis pjūklas

▲ ISPEJIMAS

- Pašaliniai asmenys, vaikai ir gyvūnai gali nesuprasti ir neįvertinti motorinio pjūklo ir jo nusviestų daiktų sukeliamų pavojų svarbos. Pašaliniai asmenys, vaikai ir gyvūnai gali būti sunkiai sužeisti arba patirti turtinę žalą.
 - ▶ Pašalinius asmenis, vaikus ir gyvūnus laikyti atokiai nuo darbo vietos.
 - ▶ Motorinio pjūklo nepalikti be priežiūros.
 - ▶ Užtikrinti, kad motoriniu pjūklų negalėtų žaisti vaikai.
- Motorinio pjūklo elektros dalys gali kibirkščiuoti. Kibirkštys degioje arba sprogioje aplinkoje gali sukelti gaisrus ar sproгимus. Asmenys gali būti sunkiai sužeisti arba mirti, gali būti padaryta turtinė žala.
 - ▶ Nedirbti lengvai užsidegančioje ar sprogioje aplinkoje.

4.5.2 Akumulatorius

▲ ISPEJIMAS

- Pašaliniai asmenys, vaikai ir gyvūnai gali neatpažinti ir neįvertinti akumulatoriaus keliamo pavojaus. Gali būti sunkiai sužeisti pašaliniai asmenys, vaikai ir gyvūnai.
 - ▶ Pašaliniai asmenys, vaikai, ir gyvūnai turi būti atokiau nuo darbo zonos.
 - ▶ Nepalikite akumulatoriaus be priežiūros.
 - ▶ Pasirūpinkite, kad vaikai negalėtų žaisti su akumulatoriumi.
- Akumulatorius nėra apsaugotas nuo viso aplinkos poveikio. Veikiamas tam tikro aplin-

kos poveikio akumulatorius gali užsidegti arba sprogti. Gali būti sunkiai sužeisti asmenys ir padaryta materialinė žala.



- ▶ Saugokite akumuliatorių nuo karščio ir ugnies.
- ▶ Nemeskite akumulatoriaus į ugnį.



- ▶ Akumuliatorių įdėkite ir laikykite nuo - 10 °C iki + 50 °C temperatūroje.



- ▶ Nemerkite akumulatoriaus į skysčius.

- ▶ Laikykite akumuliatorių toliau nuo metalinių daiktų.
- ▶ Saugokite akumuliatorių nuo aukšto slėgio.
- ▶ Saugokite akumuliatorių nuo mikrobangų.
- ▶ Saugokite akumuliatorių nuo cheminių medžiagų ir druskų.

4.6 Saugi būklė

4.6.1 Motorinis pjūklas

Motorinis pjūklas yra saugios būklės, jei įvykdytos šios sąlygos:

- Motorinis pjūklas neapgadintas.
- Motorinis pjūklas yra švarus.
- Grandinės gaudytuvus yra nepažeistas.
- Grandinės stabdys veikia.
- Valdymo elementai veikia ir nėra pakeisti.
- Grandinės tepimo sistema veikia.
- Varančiosios žvaigždutės nusidėvėjimo grioveliai ne gilesni nei 0,5 mm.
- Papildomai sumontuotas šioje naudojimo instrukcijoje nurodytas pjovimo juostos ir pjovimo grandinės derinys.
- Pjovimo juosta ir pjovimo grandinė tinkamai sumontuotos.
- Pjovimo grandinė tinkamai įtempta.
- Sumontuoti originalūs šio motorinio pjūklo STIHL priedai.
- Priedai tinkamai primontuoti.
- Alyvos bakelio dangtelis uždarytas.

▲ ISPEJIMAS

- Nesaugios būklės konstrukcinės dalys negali tinkamai veikti, o saugos įtaisai gali neveikti. Žmonės gali būti sunkiai sužaloti arba žūti.
 - ▶ Dirbti su neapgadintu motoriniu pjūklu.
 - ▶ Jei motorinis pjūklas nešvarus: nuvalyti motorinį pjūklą.
 - ▶ Dirbti su nepažeistu grandinės gaudytuvu.
 - ▶ Nekeisti motorinio pjūklo. Išimtis: galima sumontuoti šioje naudojimo instrukcijoje

nurodytos pjovimo juostos ir pjovimo grandinės derinį.

- ▶ Jei valdymo elementai neveikia: nenaudoti motorinio pjūklo.
- ▶ Sumontuoti originalius šio motorinio pjūklo STIHL priedus.
- ▶ Pjovimo juostą ir pjovimo grandinę sumontuoti taip, kaip aprašyta šioje naudojimo instrukcijoje.
- ▶ Priedus sumontuoti taip, kaip aprašyta šioje naudojimo instrukcijoje arba priedo naudojimo instrukcijoje.
- ▶ Nekišti jokių daiktų į motorinio pjūklo angas.
- ▶ Uždaryti alyvos bakelio dangtelį.
- ▶ Pakeisti nusidėvėjusius arba apgadintus informacinius ženklus.
- ▶ Jei kyla neaiškumų: kreiptis į STIHL prekybos atstovą.

4.6.2 Pjovimo juosta

Pjovimo juosta yra saugios būklės, jeigu išpildytos sekančios sąlygos:

- Pjovimo juosta yra nepažeista.
- Pjovimo juostos forma nepakitusi.
- Griovelio gylis tokio gylio arba gilesnis nei minimalus griovelio gylis,  19.3.
- Griovelio kraštai be šerpetų.
- Pjovimo juostos griovelis nėra susiaurėjęs arba išsiplėtęs.

▲ ISPEJIMAS

- Pjovimo juosta esančia nesaugios būklės negali būti teisingai judėti pjovimo grandinė. Judanti pjovimo grandinė gali nukristi nuo pjovimo juostos. Asmenys gali būti sunkiai sužeisti ar mirti.
 - ▶ Dirbti tik su nepažeista pjovimo grandine.
 - ▶ Jeigu pjovimo juostos griovelis didesnis nei minimalus griovelio gylis: pjovimo juostą pakeisti.
 - ▶ Kas savaitę nuvalyti šerpetas nuo pjovimo juostos kraštų.
 - ▶ Jeigu kyla neaiškumų: kreiptis į STIHL specializuotą pardavėją.

4.6.3 Pjovimo grandinė

Pjovimo grandinė yra saugios būklės, jeigu išpildytos sekančios sąlygos:

- Pjovimo grandinė nėra pažeista.
- Pjovimo grandinė teisingai išaštrinta.
- Ant pjovimo dantukų matomi nusidėvėjimo žymenys.

▲ ISPEJIMAS

- Detalės, esančios nesaugios būklės, negali teisingai funkcionuoti ir saugos įranga gali

neatlikti savo funkcijų. Asmenys gali būti sunkiai sužeisti ar mirti.

- ▶ Dirbti tik su nepažeista pjovimo grandine.
- ▶ Pjovimo grandinę aštrinti teisingai.
- ▶ Iškilus neišskumų: kreiptis į STIHL specializuotos prekybos atstovą.

4.6.4 Akumulatorius

Akumulatorius yra saugios eksploatuoti būklės, jei atitinka šiuos reikalavimus:

- akumulatorius nepažeistas;
- akumulatorius švarus ir sausas;
- akumulatorius veikia ir nebuvo keistas.

▲ ISPEJIMAS

- Jei akumulatorius nėra saugios eksploatuoti būklės, jis negali veikti saugiai. Gali būti sunkiai sužeisti asmenys.
 - ▶ Dirbkite su nepažeistu ir tinkamai veikiančiu akumulatoriumi.
 - ▶ Nekraukite pažeisto ar sugedusio akumulatoriaus.
 - ▶ Nešvarų arba šlapią akumuliatorių nuvalykite ir palikite išdžiūti.
 - ▶ Nekeiskite akumulatoriaus.
 - ▶ Nekiškite į akumulatoriaus kiaurymes daiktų.
 - ▶ Akumulatoriaus elektros kontaktų niekada nenjunkite prie metalinių daiktų ir saugokitės trumpojo jungimo.
 - ▶ Neatidarinėkite akumulatoriaus.
 - ▶ Pakeiskite nusitrynusius arba pažeistus nurodomuosius užrašus.
- Iš pažeisto akumulatoriaus gali išbėgti skysčio. Patekęs ant odos arba į akis skystis gali dirginti.
 - ▶ Venkite sąlyčio su skysčiu.
 - ▶ Jam patekus ant odos, šias odos vietas plaukite dideliu kiekiu vandens ir muilu.
 - ▶ Elektrolitui patekus į akis, bent 15 minučių skalaukite akis dideliu kiekiu vandens ir kreipkitės į gydytoją.
- Pažeistas arba sugedęs akumulatorius gali skleisti neįprastą kvapą, iš jo gali veržtis dūmai arba ugnis. Gali būti sunkiai sužeisti arba žūti asmenys, taip pat gali būti padaryta materialinė žala.
 - ▶ Jei akumulatorius skleidžia neįprastą kvapą, arba iš jo veržiasi dūmai, jo nenaudokite ir saugokite nuo degių medžiagų.
 - ▶ Akumulatoriui užsidedus pabandykite gesinti akumuliatorių gesintuvu ar vandeniu.

4.7 Darbo metu

4.7.1 Pjovimas

▲ ISPEJIMAS

- Jei darbo zonoje netoliese nėra asmenų, avarinį atvejų negalės būti suteikta pagalba.
 - ▶ Įsitikinti, kad už darbo zonos ribų netoliese nėra asmenų.
- Kai kuriose situacijose naudotojas negali koncentruotai dirbti. Naudotojas gali nebekontroliuoti motorinio pjūklo, suklupti, nukristi ir būti sunkiai sužalotas.
 - ▶ Dirbti ramiai ir apgalvotai.
 - ▶ Kai šviesos ir matomumo sąlygos blogos: Nedirbti su motoriniu pjūklu.
 - ▶ Su motoriniu pjūklu dirbti vienam.
 - ▶ Nedirbti virš pečių lygio.
 - ▶ Atkreipti dėmesį į kliūtis.
 - ▶ Dirbti stovint ant žemės paviršiaus ir išlaikant pusiausvyrą. Jei turi būti dirbama aukščiau ir naudojamas motorinis pjūklas, kuriam energija tiekama jungimo laidu: naudoti pakeliamąją darbinę platformą.
 - ▶ Jei pasirodo nuovargio požymių: padaryti darbo pertrauką.
- Judanti pjovimo grandinė gali sužeisti dirbantįjį. Naudotojas gali būti sunkiai sužeistas.
 - ▶ Neliesi judančios pjovimo grandinės.
 - ▶ Jei pjovimo grandinė užblokuota daiktu: Motorinį pjūklą išjungti, įjungti grandinės stabdį ir išimti akumuliatorių. Tik tada pašalinti daiktą.
- Ratu judanti pjovimo grandinė įkaita ir pailgėja. Jeigu pjovimo grandinė nepakankamai tepama ir nepatempama, ji gali nukristi nuo pjovimo juostos arba nutrūkti. Asmenys gali būti sunkiai sužeisti ir gali būti padaryta turtinė žala.
 - ▶ Naudoti grandinių tepimo alyvą.
 - ▶ Dirbdami reguliariai tikrinkite alyvos bakelio pripildymo lygį. Prieš pasibaigiant pjovimo grandinių alyvai: Įpilti pjovimo grandinių tepimo alyvos
 - ▶ Darbo metu reguliariai tikrinti pjovimo grandinės įtempimą. Jeigu pjovimo grandinė per mažai įtempta: įtempti pjovimo grandinę.
- Jei dirbant motorinis pjūklas elgiasi kitaip arba neįprastai, jis gali būti saugos neatitinkančios būklės. Asmenys gali būti sunkiai sužeisti ir gali būti padaryta turtinė žala.
 - ▶ Baigti darbą, akumuliatorių išimti ir kreiptis į STIHL specializuotą pardavėją.
- Darbu metu motorinis pjūklas gali sukelti vibracijas.
 - ▶ Mūvēti pirštines.

- ▶ Daryti darbo pertraukas.
- ▶ Jei atsiranda kraujotakos sutrikimų: kreiptis į gydytoją.
- Jeigu judanti pjovimo atsitrenkia į kietą daiktą, gali atsirasti kibirkštys. Lengvai užsidegančioje aplinkoje kibirkštys gali sukelti gaisrą. Asmenys gali būti sunkiai sužeisti arba mirti, gali būti padaryta turtinė žala.
 - ▶ Nedirbti lengvai užsidegančioje aplinkoje.
- Kai paleidžiamas jungiklis, pjovimo grandinė dar kurį laiką juda. Judanti pjovimo grandinė gali įpjauti asmenis. Asmenys gali būti sunkiai sužeisti.
 - ▶ Palaukti, kol pjovimo grandinė nebejudės.

▲ ISPEJIMAS

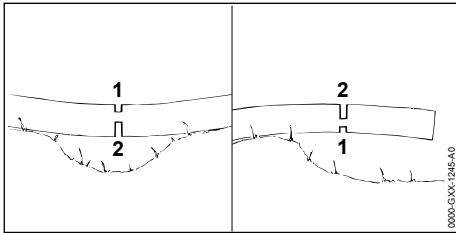

- Jeigu pjaunamas užstrigęs medis, pjovimo juosta gali būti prispausta. Dirbantysis gali nebekontroliuoti motorinio pjūklo ir sunkiai susižeisti ar žūti.
 - ▶ Pirmiausiai atlikti kamieno įpjovą saugančiaj nuo plyšimo (1), po to pjauti įtempimo vietoje (2).

▲ PAVOJUS

- Jeigu dirbama aplinkoje, kur yra įtampą tiekiančių linijų, pjovimo grandinė gali kontaktuoti su įtampą tiekiančiomis linijomis ir jas apgadinti. Naudotojas gali būti sunkiai sužeistas ar mirti.
 - ▶ Nedirbti aplinkoje, kur yra elektros linijų laidai.

4.7.2 Šakų genėjimas

▲ ISPEJIMAS

- Jeigu nukirsto medžio šakos genimos iš apačios, nupjovus jas medis nebesiremia šakomis į žemę. Darbo metu medis gali sujudėti. Asmenys gali būti sunkiai sužeisti ar mirti.
 - ▶ Didesnes šakas apačioje, nupjauti tik tada, kai medžio kamienas suskersuotas.
 - ▶ Negenėti šakų, stovint ant kamieno.
- genint šakas, nupjauta šaka gali kristi žemyn. Naudotojas gali užkliūti, suklupti ir sunkiai susižeisti.
 - ▶ Medį genėti nuo kelmo link viršūnės.

4.7.3 Miško kirtimas

▲ ISPEJIMAS

- Nepatyrę asmenys gali neįvertinti kertant medžius atsiradusių pavojų. Asmenys gali būti sunkiai sužeisti arba mirti, gali būti padaryta turtinė žala.
 - ▶ Jeigu kyla neaiškumų: nedirbti pačiam.
- Pjovimo metu medis ar šakos gali nukristi ant žmonių arba daiktų. Asmenys gali būti sunkiai sužeisti arba mirti, gali būti padaryta turtinė žala.
 - ▶ Medžio virtimo kryptį nustatyti taip, kad sritis, kur kris medis būtų laisva.
 - ▶ Pašaliniai asmenys, vaikai ir gyvūnai turi laikytis saugaus 2,5 medžių ilgių atstumo iki dirbančiojo.
 - ▶ Prieš kirtimą iš medžio vainiko pašalinti sulenktas arba negyvas šakas.
 - ▶ Jeigu iš medžio vainiko neįmanoma pašalinti sulenktų arba negyvų šakų: medžio nekirsti.
 - ▶ Stebėti medžio viršūnę arba šalimai augančių medžių viršūnes ir krentančias šakas
- Kai medis pjaunamas, kamienas gali lūžti arba smogti atgal link dirbančiojo. Naudotojas gali būti sunkiai sužeistas ar mirti.
 - ▶ Už medžio suplanuoti atsitraukimo taką.
 - ▶ Eiti atgal atsitraukimo taku ir stebėti krentantį medį.
 - ▶ Neiti atgal šlaitu žemyn.
- Kliūtys esančios darbo vietoje ar atsitraukimo take gali sukliudyti dirbančiajam. Dirbantysis gali užkliūti ir nukristi. Naudotojas gali būti sunkiai sužeistas ar mirti.
 - ▶ Pašalinti kliūtis darbo vietoje ir atsitraukimo take.
- Jeigu įpjaunama arba per anksti nupjaunama nenupjauta medžio dalis, saugos juosta arba laikanti juosta, gali būti neišlaikyta medžio virtimo kryptis arba medis gali per anksti nukristi. Asmenys gali būti sunkiai sužeisti arba mirti, gali būti padaryta turtinė žala.
 - ▶ Neįpjauti ar nenupjauti paliktos medžio dalies.
 - ▶ Saugos juostą ar prilaikančią juostą nupjauti paskiausiai.
 - ▶ Jeigu medis pradeda kristi per anksti: nutraukti pjovimą ir pasitraukti atsitraukimo taku.
- Jeigu judanti pjovimo grandinė atsitrenkia pjovimo juostos galo viršutine dalimi į kietą daiktą ir greitai sustabdoma, gali įvykti atatranka. Asmenys gali būti sunkiai sužeisti ar mirti.
 - ▶ Naudoti pleištus iš aliuminio ar plastiko.

- Jeigu medis nepilnai nukrenta ant žemės arba užstringa tarp kitų medžių, dirbantysis nebegali kontroliuoti jo virtimo krypties.
 - ▶ Pjovimą nutraukti ir medį nuverstį su lynu arba pritaikyta transporto priemone.

4.8 Inercinės jėgos

4.8.1 Atmetimas atgal

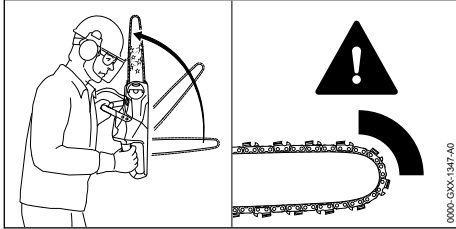

Atmetimą atgal gali sąlygoti sekancios priežas-
tys:

- Judanti pjovimo grandinė atsitrenkia pjovimo juostos galo viršutine dalimi į kietą daiktą ir greitai sustabdoma.
- Judanti pjovimo grandinė užstrigo pjovimo juostos smaigalyje.

Grandinės stabdys negali sukliudyti atmetimo atgal.

▲ ISPEJIMAS

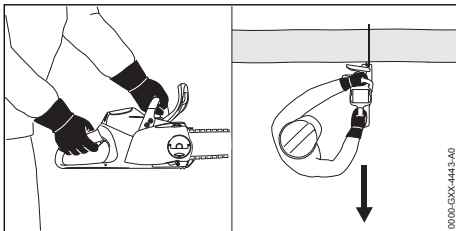

- Jeigu įvyksta atatranka, motorinis pjūklas gali būti atmetas link dirbančiojo. Dirbantysis gali nebekontroliuoti motorinio pjūklo ir sunkiai susižeisti ar žūti.
 - ▶ Motorinį pjūklą tvirtai laikyti abiem rankom.
 - ▶ Kūną darbo metu laikyti atokiau nuo motorinio pjūklo juostos.
 - ▶ Dirbti taip, kaip aprašyta šioje naudojimo instrukcijoje.
 - ▶ Nedirbti su pjovimo juostos smaigalio viršutiniu ketvirtadaliu.
 - ▶ Dirbti tik su teisingai išaštrinta ir įtempta pjovimo grandine.
 - ▶ Dirbti su mažą atmetimą turinčia pjovimo grandine.
 - ▶ Naudoti pjovimo juostą su "mažą pjovimo juostos galva".

- ▶ Dirbti maksimalių sūkių režimu.

4.8.2 Judėjimas pirmyn

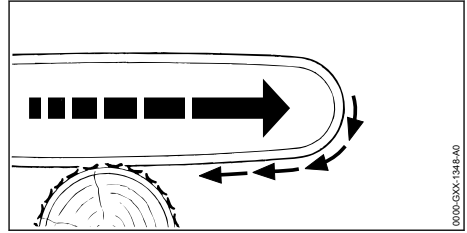

Jeigu pjaunama su pjovimo juostos apatine dalimi, motorinis pjūklas gali būti traukiamas link kamieno.

▲ ISPEJIMAS

- Jeigu judanti pjovimo grandinė atsimuša į kietą daiktą ir greitai sustabdoma, motorinis pjūklas gali būti staigiai ir labai stipriai patrauktas link kamieno. Dirbantysis gali nebekontroliuoti motorinio pjūklo ir sunkiai susižeisti ar žūti.
 - ▶ Motorinį pjūklą tvirtai laikyti abiem rankom.
 - ▶ Dirbti taip, kaip aprašyta šioje naudojimo instrukcijoje.
 - ▶ Pjovimo juostą nepersukti pjūvyje.
 - ▶ Teisingai naudoti atraminius dantukus.
 - ▶ Dirbti maksimalių sūkių režimu.

4.8.3 Postūmis atgal

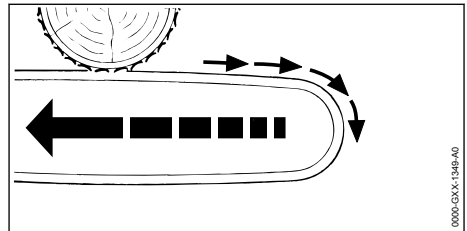

Jeigu pjaunama pjovimo juostos viršutine dalimi, motorinis pjūklas gali judėti atgal dirbančiojo link.

▲ ISPEJIMAS

- Jeigu judanti pjovimo grandinė atsimuša į kietą daiktą ir greitai sustabdoma, motorinis pjūklas gali būti staigiai ir labai stipriai judėti atgal link dirbančiojo. Dirbantysis gali nebekontroliuoti motorinio pjūklo ir sunkiai susižeisti ar žūti.
 - ▶ Motorinį pjūklą tvirtai laikyti abiem rankom.
 - ▶ Dirbti taip, kaip aprašyta šioje naudojimo instrukcijoje.
 - ▶ Pjovimo juostą nepersukti pjūvyje.
 - ▶ Dirbti maksimalių sūkių režimu.

4.9 Pernešimas

4.9.1 Motorinis pjūklas

▲ ISPEJIMAS

- Pervežimo metu motorinis pjūklas gali apvirsti arba judėti. Asmenys gali būti sunkiai sužeisti ir gali būti padaryta turtinė žala.



- ▶ Akumuliatorių išimti.

- ▶ Įdėti grandinės stabdį.
- ▶ Grandinės apsaugą taip užmauti ant pjovimo juostos, kad būtų uždenyta visa pjovimo juosta.
- ▶ Motorinį pjūklą su tvirtinimo diržais, diržais ar tinklu pritvirtinti taip, kad jis negalėtų apvirsti ir judėti.

4.9.2 Akumulatorius

▲ ISPEJIMAS

- Akumulatorius nėra apsaugotas nuo visų aplinkos poveikių. Jeigu akumulatorius bus veikiamas tam tikrų aplinkos sąlygų, akumulatorius gali būti pažeistas ir gali būti padaryta turtinė žala.
 - ▶ Pažeisto akumulatoriaus nepervežinėti.
 - ▶ Akumuliatorių laikyti elektrai nelaidžioje pakuotėje.
- Pervežimo metu akumulatorius gali apvirsti arba judėti. Asmenys gali būti sunkiai sužeisti ir gali būti padaryta turtinė žala.
 - ▶ Supakuokite akumuliatorių taip, kad jis negalėtų judėti pakuotėje arba transportavimo dėkle.
 - ▶ Pakuotę pritvirtinti taip, kad ji negalėtų judėti.

4.10 sandėliuojate

4.10.1 Motorinis pjūklas

▲ ISPEJIMAS

- Vaikai gali nežinoti ir neįvertinti motorinio pjūklo keliamų pavojų. Vaikai gali sunkiai susižeisti.



- ▶ Akumuliatorių išimti.

- ▶ Įjungti grandinės stabdį.
- ▶ Grandinės apsaugą taip užmauti ant pjovimo juostos, kad būtų uždenyta visa pjovimo juosta.

- ▶ Motorinį pjūklą laikyti taip, kad nepasiektų vaikai.
- Motorinio pjūklo elektros kontaktai ir metalinės dalys nuo drėgmės gali surūdėti. Motorinis pjūklas gali būti pažeistas.



- ▶ Akumuliatorių išimti.

- ▶ Motorinį pjūklą laikyti švarioje ir sausoje vietoje.

4.10.2 Akumulatorius

▲ ISPEJIMAS

- Vaikai gali nežinoti ir neįvertinti akumulatoriaus keliamų pavojų. Vaikai gali sunkiai susižeisti.
 - ▶ Akumuliatorių laikyti taip, kad nepasiektų vaikai.
- Akumulatorius nėra apsaugotas nuo visų aplinkos poveikių. Jeigu akumulatorius bus veikiamas tam tikrų aplinkos sąlygų, akumulatorius gali būti pažeistas.
 - ▶ Akumuliatorių saugoti švarioje ir sausoje vietoje.
 - ▶ Akumuliatorių laikyti uždaroje patalpoje.
 - ▶ Akumuliatorių laikyti atskirai nuo motorinio pjūklo ir įkroviklio.
 - ▶ Akumuliatorių laikyti elektrai nelaidžioje pakuotėje.
 - ▶ Akumuliatorių laikyti aplinkoje, kur temperatūra tarp - 10°C ir + 50°C.

4.11 Valymas, techninė priežiūra ir remontas

▲ ISPEJIMAS

- Jeigu valymo, techninės priežiūros ar remonto metu akumulatorius bus įdėtas, motorinis pjūklas gali netikėtai įsijungti. Žmonės gali būti sunkiai sužaloti arba galima patirti materialinės žalos.



- ▶ Išimti akumuliatorių.

- ▶ Įjungti grandinės stabdį.
- Aštrios valymo priemonės, valymas vandens srove ar smailiais daiktais gali sugadinti grandininį pjūklą, kreipiamąją juostą, pjūklo grandinę ir akumuliatorių. Jeigu motorinis pjūklas, pjovimo juosta, pjovimo grandinė arba akumulatorius nebus teisingai išvalyti, jų detalės gali neteisingai funkcionuoti ir saugos įrenginiai













gali neveikti. Žmonės gali būti sunkiai sužaloti.

- ▶ Motorinį pjūklą, pjovimo juostą, pjovimo grandinę ir akumuliatorių valyti taip, kaip aprašyta naudojimo instrukcijoje.
- Jeigu motorinis pjūklas, pjovimo juosta, pjovimo grandinė ir akumulatorius nebus teisingai prižiūrėti ar remontuoti, jų detalės gali neteisingai funkcionuoti ir saugos įrenginiai gali neveikti. Žmonės gali būti sunkiai sužaloti arba žūti.
 - ▶ Motorinio pjūklo ir akumulatoriaus techninės apžiūros ir remonto patiems nedaryti.
 - ▶ Jeigu motoriniam pjūklui ar akumuliatoriui reikalinga techninė apžiūra ar remontas: kreiptis į STIHL specializuotos prekybos atstovą.
 - ▶ Pjovimo juostą ir pjovimo grandinę prižiūrėti ar taisyti taip, kaip aprašyta šioje naudojimo instrukcijoje.
- Valant pjovimo grandinę ar atliekant jos techninės priežiūros darbus, naudotojas gali įsijauti aštriais pjaunamaisiais dantukais. Naudotojas gali būti sužalotas.
 - ▶ Mūvėti darbo pirštines iš tvirtos medžiagos.

5 Motorinio pjūklo paruošimas darbui

5.1 Motorinio pjūklo paruošimas darbui

Kiekvieną kartą prieš pradėdamas darbą, reikia atlikti šiuos veiksmus:

- ▶ Įsitikinti, kad sekančios detalės yra neprikaištingos būklės:
 - Motorinis pjūklas,  4.6.1.
 - Pjovimo juosta,  4.6.2.
 - Pjovimo grandinė,  4.6.3.
 - Akumulatorius,  4.6.4.
- ▶ Akumuliatorių patikrinti,  10.7.
- ▶ Akumuliatorių įkrauti pilnai, kaip aprašyta įkroviklių STIHL AL 101, 300, 500 naudojimo instrukcijoje.
- ▶ Motorinį pjūklą nuvalyti,  15.1.
- ▶ Sumontuoti pjovimo juostą ir pjovimo grandinę,  6.1.1.
- ▶ Pjovimo grandinę įtempti,  6.2.
- ▶ Įpilti grandinių tepimo alyvos,  6.3.
- ▶ Patikrinti pjovimo grandinės stabdį,  10.4.
- ▶ patikrinti valdymo elementus,  10.5.
- ▶ Patikrinti grandinės tepimą,  10.6.
- ▶ Jeigu negalima atlikti kažkurio veiksmo: motorinio pjūklo nenaudoti ir kreiptis į STIHL specializuotą parduotuvę.

6 Motorinio pjūklo surinkimas

6.1 Pjovimo juostos ir pjovimo grandinės uždėjimas ir nuėmimas

6.1.1 Pjovimo juostos ir pjovimo grandinės sumontavimas

Varančiajai žvaigždutei tinkantys pjovimo juostos ir pjovimo grandinės deriniai, kuriuos leidžiama sumontuoti, nurodyti techniniuose duomenyse,  20.1.

- ▶ Motorinį pjūklą išjungti, įjungti grandinės stabdį ir išimti akumuliatorių.

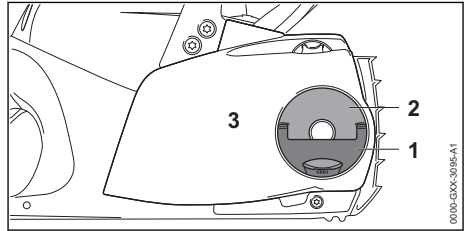

- ▶ Veržlės (2) rankenėlę pakelti (1).
- ▶ Veržlę (2) sukti prieš laikrodžio rodyklę tol, žvaigždutės dangtelį (3) bus galima nuimti.
- ▶ Nuimti varančiosios žvaigždutės dangtelį (3).

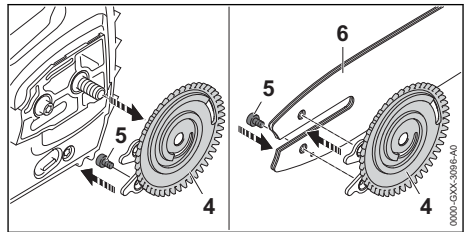

- ▶ Įtempimo veržlę (4) nuimti.
- ▶ Išsukti varžtą (5).
- ▶ Pjovimo juostą (6) uždėti ant įtempimo veržlės (4) taip, kad abu įtempimo veržlės dantukai (4) patektų į angas pjovimo juostoje.

Pjovimo juostos orientavimas (6) nesvarbus. Pjovimo juostos ženklavimas gali būti ir jos gale.

- ▶ Įsukti ir priveržti varžtą (5).

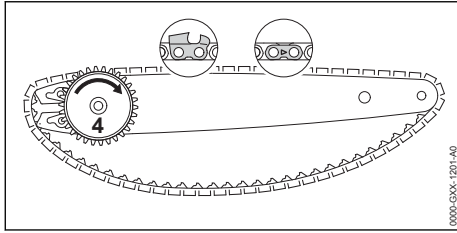

- ▶ Pjovimo grandinę į pjovimo juostos griovelį įdėti taip, kad rodyklės ant pjovimo grandinės jungiamųjų narelių viršaus būtų nukreiptos judėjimo kryptimi.
- ▶ Įtempimo veržlę (4) sukti laikrodžio rodyklės kryptimi iki atramos.

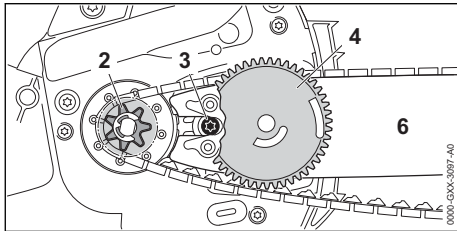

- ▶ Pjovimo juosta su įtempimo veržle ir pjovimo grandinę taip uždėti ant motorinio pjūklo, kad būtų išpildytos šios sąlygos:
 - Įtempimo veržlę (4) būtų nukreipta link dirbančiojo.
 - Pjovimo grandinės varantieji nareliai yra varančiosios žvaigždutės (2) dantukuose.
 - Varžto (3) galva būtų pjovimo juostos išpjoje (6).

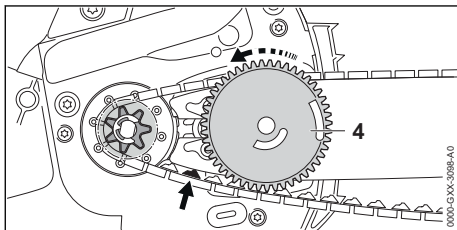

- ▶ Išjunkite grandinės stabdį.
- ▶ Įtempimo veržlę (4) tol sukuti prieš laikrodžio rodyklę, kol pjovimo grandinė priglus prie pjovimo juostos. Tuo pat metu pjovimo grandinės varančiuosius narelius nukreipti į pjovimo juostos griovelį.
Pjovimo juosta ir pjovimo grandinė taikomos prie motorinio pjūklo.
- ▶ Žvaigždutės dangtelį uždėti ant motorinio pjūklo taip, kad jis gerai priglustų prie motorinio pjūklo.

- ▶ Jeigu žvaigždutės dangtelsi priglundęs prie motorinio pjūklo: įtempimo veržlę atsukti ir žvaigždutės dangtelį vėl uždėti.
Įtempimo ratuko dantukai sugriebia įtempimo veržlės dantukus.
- ▶ Veržlę sukuti laikrodžio rodyklės kryptimi tol, kol žvaigždutės dangtelis tvirtai priglus prie motorinio pjūklo.
- ▶ Veržlės rankenėlę gražinti atgal.

6.1.2 Pjovimo juostos ir pjovimo grandinės nuėmimas

- ▶ Motorinį pjūklą išjungti, įjungti grandinės stabdį ir išimti akumuliatorių.
- ▶ Veržlės rankenėlę pakelti.
- ▶ Veržlę sukuti prieš laikrodžio rodyklę tol, kol sankabos gaubtą bus galima nuimti.
- ▶ Sankabos gaubtą nuimti.
- ▶ Įtempimo veržlę įsukti laikrodžio rodyklės kryptimi iki galo.
Pjovimo grandinė atlaisvinta.
- ▶ Pjovimo juosta ir grandinę nuimti.
- ▶ Įtempimo veržlės varžtą išsukti.
- ▶ Įtempimo veržlę nuimti.

6.2 Pjovimo grandinės įtempimas

- Darbo metu pjovimo grandinė ištįsta arba susitraukia. Pjovimo grandinės įtempimas kinta. Darbo metu reikia reguliariai tikrinti pjovimo grandinės įtempimą ir ją atitinkamai įtempti.
- ▶ Motorinį pjūklą išjungti, įjungti grandinės stabdį ir išimti akumuliatorių.

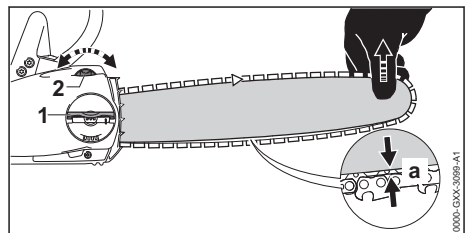

- ▶ Veržlės rankenėlę (1) pakelti.
- ▶ Veržlę (1) pasukti 2 ratus prieš laikrodžio rodyklę.
Veržlė (1) atsilaisvina.
- ▶ Išjungti pjov.grand.stabdį.
- ▶ Pjovimo juosta kilstelėkite už galo ir įtempimo ratuką (2) tol sukute pagal arba prieš laikrodžio rodyklę, kol bus įvykdytos šios sąlygos:
 - Atstumas a pjovimo juostos viduryje yra nuo 1 mm iki 2 mm.
 - Pjovimo grandinę dviem pirštais galima nesunkiai patraukti aplink pjovimo juosta.

- ▶ Pjovimo juostą už galo kelkite toliau, ir sparnuotąją veržlę (1) tol sukite pagal laikrodžio rodyklę, kol žvaigždutės gaubtas tvirtai priglus prie motorinio pjūklų.
- ▶ Jei atstumas a pjovimo juostos viduryje nėra nuo 1 mm iki 2 mm: pjovimo grandinę iš naujo įtempti.
- ▶ Veržlės rankenėlę (1) grąžinti atgal.

6.3 Pjovimo grandinių tepimo alyvos įpylimas

Pjovimo grandinių tepimo alyva tepa ir aušina judančią pjovimo grandinę.

STIHL rekomenduoja naudoti STIHL pjovimo grandinių tepimo alyvą arba kitokią motoriniams pjūklams leidžiamą naudoti pjovimo grandinių tepimo alyvą.

- ▶ Motorinį pjūklą išjungti, įjungti grandinės stabdį ir išimti akumulatorių.
- ▶ Motorinį pjūklą pastatyti ant lygaus paviršiaus taip, kad alyvos bako kamštis būtų viršuje.
- ▶ Sritį aplink alyvos bakelio dangtelį nuvalyti drėgna šluoste.

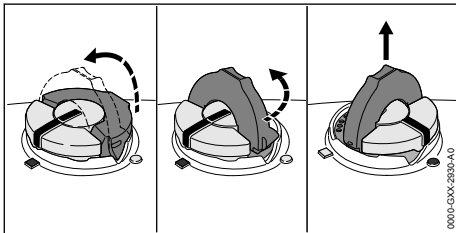

- ▶ Atlenkti alyvos bakelio dangtelio apkabą.
- ▶ Alyvos bakelio dangtelį iki galo sukti prieš laikrodžio rodyklę.
- ▶ Nuimti alyvos bakelio dangtelį.
- ▶ Pjovimo grandinių tepimo alyvos įpilti taip, kad pjovimo grandinių tepimo alyva nebūtų išlieta pro šalį ir alyvos bakelis nebūtų pripildytas iki viršaus.
- ▶ Jei alyvos bakelio dangtelio apkaba nulenкта: atlenkti apkabą.

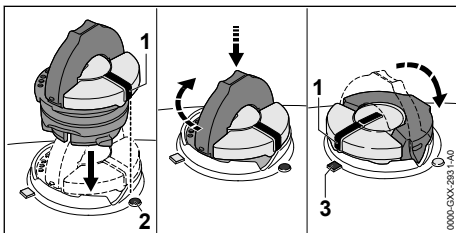

- ▶ Alyvos bakelio dangtelį įdėti taip, kad žymė (1) būtų nukreipta į žymę (2).
- ▶ Alyvos bakelio dangtelį spausti žemyn ir iki galo prisukti pagal laikrodžio rodyklę. Alyvos bakelio dangtelis girdimai užsifiksuoja. Žymė (1) nukreipta į žymę (3).
- ▶ Patikrinti, ar alyvos bakelio dangtelio negalima nutraukti į viršų.
- ▶ Jei alyvos bakelio dangtelio negalima nutraukti į viršų: nulenkti alyvos bakelio dangtelio apkabą. Alyvos bakelis uždarytas.

Jei alyvos bakelio dangtelį galima nutraukti į viršų, reikia atlikti šiuos veiksmus:

- ▶ Alyvos bakelio dangtelį įdėti bet kokiaje padėtyje.

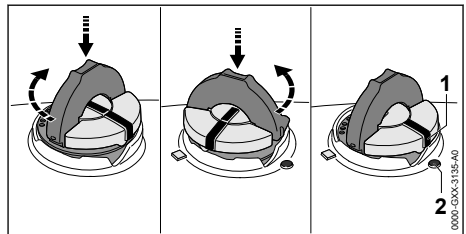

- ▶ Alyvos bakelio dangtelį spausti žemyn ir iki galo prisukti pagal laikrodžio rodyklę.
- ▶ Alyvos bakelio dangtelį spausti žemyn ir tol sukti prieš laikrodžio rodyklę, kol žymė (1) bus nukreipta į žymę (2).
- ▶ Vėl pabandyti uždaryti alyvos bakelį.
- ▶ Jei alyvos bako ir toliau nepavyksta uždaryti: motoriniu pjūklų nedirbti ir kreiptis į specializuotos STIHL prekybos atstovą. Motorinis pjūklas yra nesaugios būklės.

7 Pjovimo grandinės stabdžio įjungimas ir išjungimas

7.1 Įjungti grandinės stabdį

Motorinis pjūklas turi pjovimo grandinės stabdį.

Pjovimo grandinės stabdys gali įsijungti automatiškai dėl staigus pjūklų atmetimo dėl apsauginės rankenos inertinės jėgos atgal arba jį gali įjungti dirbantysis.

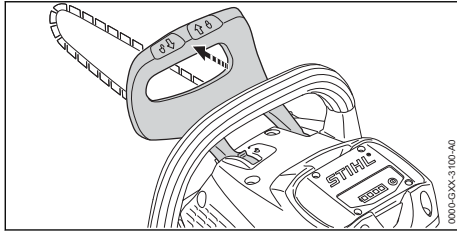

- ▶ Apsauginę rankeną kaire ranka paspausti šalin nuo vamzdinės rankenos. Apsauginė rankena girdimai užsifiksuoja. Pjovimo grandinės stabdys įjungtas.

7.2 Išjungti pjovimo grandinės stabdį

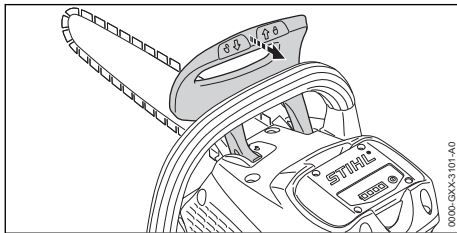

- ▶ Apsauginę rankeną kaire ranka patraukti link dirbančiojo. Apsauginė rankena girdimai užsifiksuoja. Pjovimo grandinės stabdys išjungtas.

8 Akumulatoriaus įdėjimas ir išėmimas

8.1 Akumulatoriaus įdėjimas

- ▶ Įjungti grandinės stabdį.

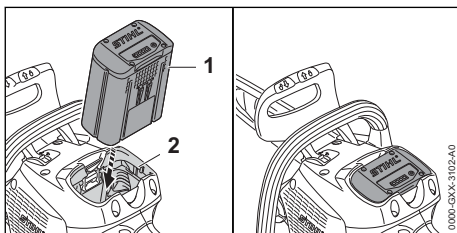

- ▶ Akumuliatorių (1) iki atramos įspausti į akumulatoriaus dėklą (2). Spragtelėdamas akumuliatorius (1) užsifiksuoja ir yra įtvirtintas.

8.2 Akumuliatorių išimti

- ▶ Motorinį pjūklą pastatyti ant lygaus paviršiaus.

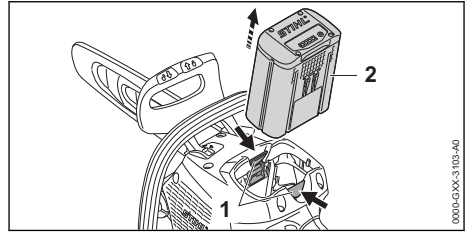

- ▶ Paspausti abu fikساتorius (1). Akumuliatorius (2) yra atlaisvintas ir gali būti išimtas.

9 Motorinio pjūklo įjungimas ir išjungimas

9.1 Motorinį pjūklą įjungti

- ▶ Išjungti pjov.grand.stabdį.

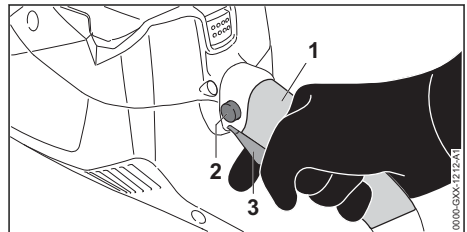

- ▶ Motorinį pjūklą dešiniąja ranka valdymo rankenos suėmimo srityje (1) laikyti taip, kad nykštys apimtų valdymo rankeną.
- ▶ Fikساتorius (2) paspausti nykščiu ir laikyti įspaustą.
- ▶ Jungiklį (3) paspausti rodomuoju pirštu ir taip laikyti. Motorinio pjūklo variklio sūkiai didėja ir pjovimo grandinė juda. Blokavimo mygtuką (2) galima atleisti.
- ▶ Motorinį pjūklą stipriai laikyti kaire ranka ant valdymo rankenos taip, kad nykštys būtų prigudęs prie valdymo rankenos.

9.2 Motorinio pjūklo išjungimas

- ▶ Jungiklį paleisti. Pjovimo grandinė nejuda.
- ▶ Jei pjovimo grandinė juda toliau: [dėti grandinės stabdį, išimti akumuliatorių ir kreiptis į specializuotą STIHL prekybos atstovą. Motorinis pjūklas sugedęs.

10 Motorinį pjūklą ir akumuliatorių patikrinti

10.1 Sankabos būgnelio tikrinimas

- ▶ Motorinį pjūklą išjungti, įjungti grandinės stabdį ir išimti akumuliatorių.
- ▶ Išjungti pjov.grand.stabdį.
- ▶ Varančiosios žvaigždutės dangtelį nuimti
- ▶ Pjovimo juostą ir grandinę nuimti.

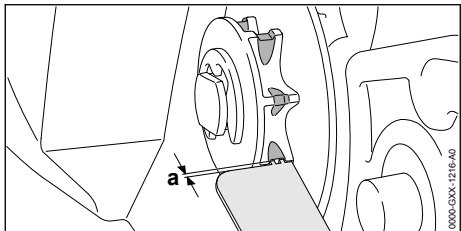

- ▶ Patikrinti sudilimo žymes su STIHL matuoklės pagalba.
- ▶ Jeigu sudilimo žymės viršija $a = 0,5 \text{ mm}$: su motoriniu pjūklų nedirbti ir kreiptis į STIHL specializuotos prekybos atstovą. Varančioji žvaigždutė turi būti pakeista nauja.

10.2 Pjovimo juostos tikrinimas

- ▶ Motorinį pjūklą išjungti, įjungti grandinės stabdį ir išimti akumuliatorių.
- ▶ Pjovimo grandinę ir pjovimo juostą nuimti.

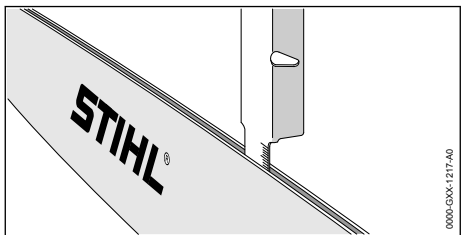

- ▶ Pjovimo juostos griovelio gylį pamatuoti su specialia plokštele STIHL gylio ribotuvas.
- ▶ Pjovimo juostą pakeisti nauja, jeigu išpildyta viena iš šių sąlygų:
 - Pjovimo juosta yra pažeista.
 - Išmatuotas griovelio gylis yra mažesnis nei mažiausias pjovimo juostos griovelio gylis,  19.3.
 - Pjovimo juostos griovelis yra susiaurėjęs arba išsiplėtęs.
- ▶ Jeigu kyla neaiškumų: kreiptis į STIHL specializuotą parduotuvę.

10.3 Patikrinti pjovimo grandinę

- ▶ Motorinį pjūklą išjungti, įjungti grandinės stabdį ir išimti akumuliatorių.

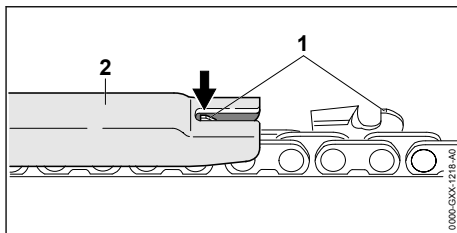

- ▶ Gylio ribotuvo aukštis (1) matuojamas su STIHL kalibruota plokštele (2). STIHL kalibruota plokštelė turi atitikti pjovimo grandinės žingsnį.
- ▶ Jeigu gylio ribotuvą (1) išlenda virš kalibruotos plokštelės (2): gylio ribotuvą (1) pažeminti,  16.3.

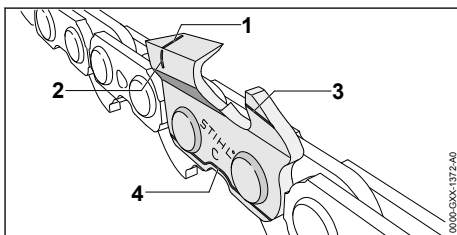

- ▶ Patikrinti, ar matomos nusidėvėjimo atžymos (nuo 1 iki 4) ant pjovimo dantukų.
- ▶ Jeigu vienos iš nusidėvėjimo atžymų nesimato ant vieno pjovimo dantuko: kreiptis į STIHL specializuotos prekybos atstovą.
- ▶ Su STIHL kalibruota plokštele patikrinti, ar pjovimo dantukų galandinimo kampas 30° išlaikytas. STIHL kalibruota plokštelė turi atitikti pjovimo grandinės žingsnį.
- ▶ Jeigu galandinimo kampas 30° neišlaikytas: pjovimo grandinę paaštrinti.
- ▶ Jeigu kyla neaiškumų: kreiptis į STIHL specializuotą parduotuvę.

10.4 Pjovimo grandinės stabdžio tikrinimas

- ▶ Įjungti pjovimo grandinės stabdį ir išimti akumuliatorių.

! ISPEJIMAS

- Pjovimo grandinės pjaunamieji dantukai ašt-rūs. Naudotojas gali įsipjauti.
 - ▶ Mūvėti darbinės pirštines iš atsparios medžiagos.
- ▶ Pabandyti ranka patraukti grandinę aplink pjovimo juostą. Jeigu negalima ranka patraukti pjovimo grandinės aplink pjovimo juostą, pjovimo grandinės stabdys funkcionuoja.
- ▶ Jeigu pavyksta pjovimo grandinę ranka patraukti aplink pjovimo juostą, motorinio pjūklo nenaudoti ir kreiptis į STIHL specializuotos prekybos atstovą. Grandinės stabdys sugedęs.

10.5 Valdymo elementų patikra

Fiksatorius ir jungiklis

- ▶ Įjungti pjovimo grandinės stabdį ir išimti akumuliatorių. Įjungti pjovimo grandinės stabdį ir išimti akumuliatorių.
- ▶ Pabandyti paspausti jungiklį, nepaspaudus fik-savimo mygtuko.
- ▶ Jeigu jungiklį galima įspausti: motorinio pjūklo nenaudoti ir kreiptis į specializuotos STIHL prekybos atstovą. Fiksatorius yra sugedęs.
- ▶ Fiksavimo mygtuką paspausti ir laikyti.
- ▶ Paspausti jungiklį ir vėl atleisti.
- ▶ Jeigu jungiklis sunkiai juda arba negrįžta į pradinę padėtį: motorinio pjūklo nenaudoti ir kreiptis į specializuotos STIHL prekybos atstovą. Jungiklis sugedęs.

Motorinį pjūklą įjungti

- ▶ Įdėti akumuliatorių.
- ▶ Išjunkite grandinės stabdį.
- ▶ Fiksavimo mygtuką paspausti ir laikyti.
- ▶ Paspausti jungiklį ir laikyti nuspausta. Pjovimo grandinė juda.
- ▶ Atleisti jungiklį. Pjovimo grandinė nejuda.
- ▶ Jeigu pjovimo grandinė dar juda: grandinės stabdį įjungti, akumuliatorių išimti ir kreiptis į STIHL specializuotos prekybos atstovą. Motorinis pjūklas sugedęs.

10.6 Grandinės tepimo patikrinimas

- ▶ Akumuliatorių įdėti.
- ▶ Išjungti pjov.grand.stabdį.
- ▶ Pjovimo juostą nukreipti į šviesų pagrindą.
- ▶ Motorinį pjūklą įjungti.

Grandinių tepimo alyva taškoma ir ant švie-saus paviršiaus lieka žymės. Grandinės tepi-mas vyksta.

- ▶ Jeigu nesimato ištaškytos alyvos žymių:
 - ▶ Įpilti grandinių tepimo alyvos
 - ▶ Vėl patikrinti pjovimo grandinės tepimą.
 - ▶ Jeigu ant šviesaus paviršiaus nesimato ištaškytos alyvos žymių: su motoriniu pjūkle nedirbti ir kreiptis į STIHL specializuotos prekybos atstovą. Grandinės tepimas sugė-dęs.

10.7 Akumuliatorių patikrinti

- ▶ Paspausti akumuliatoriaus klavišą. Diodai dega arba mirksi.
- ▶ Jeigu diodai nedega ar nemirksi: akumuliato-rius nenaudoti ir kreiptis į STIHL speciali-zuotą pardavėją. Akumuliatoriaus gedimas.

11 Darbas su motoriniu pjūkle

11.1 Motorinio pjūklo laikymas ir val-dymas

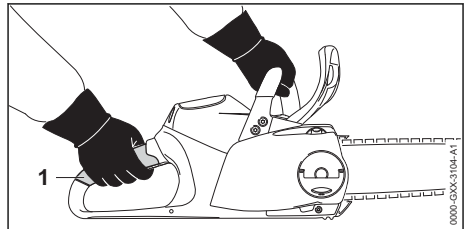

- ▶ Motorinį pjūklą kaire ranka ant vamzdinės ran-kenos ir dešine ranka ant valdymo rankenos stipriai laikyti ir valdyti taip, kad kairės ran-kenos nykštys prispaustų vamzdinę rankeną ir kairės rankos nykštys prispaustų valdymo ran-keną.

11.2 Pjovimas

! ISPEJIMAS

- Jeigu įvyksta atatranka, motorinis pjūklas gali būti atmetas link dirbančiojo. Naudotojas gali būti sunkiai sužeistas ar mirti.
 - ▶ Dirbti maksimalių sūkių režimu.
 - ▶ Nedirbti su pjovimo juostos smaigalio viršū-tiniu ketvirtadaliu.
- ▶ Pilnai gazuojant, pjovimo grandinės dantelių aštrūsias briaunas įstatyti į pjovos vietą, kad pjovimo juosta neužstrigtų.

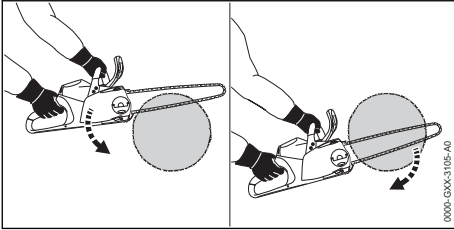

- ▶ Atraminius dantukus prispausti ir naudoti kaip sukimo tašką.
- ▶ Pjovimo juostą iki galo įsmeigti į medieną taip, kad atraminius dantukus būtų galima vėl ir vėl perstatyti.
- ▶ Baigiant pjūvį, motorinio pjūklas nebetenka atramos pjūvyje.

11.3 Šakų genėjimas

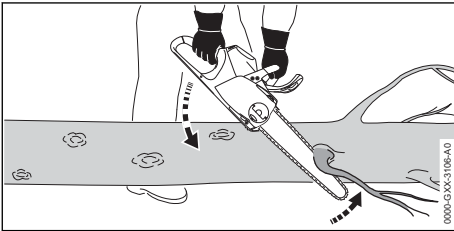

- ▶ Motorinį pjūklą atremti ir paremti į kamieną.
- ▶ Pjovimo juostą pilnai gazuojant prispausti prie šakos.
- ▶ +Šaką pjauti viršutine pjovimo juostos dalimi.

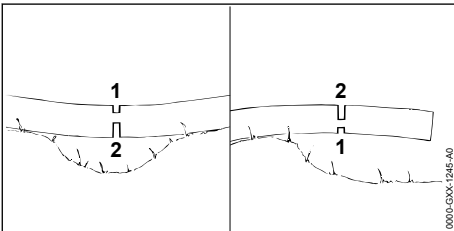

- ▶ Jeigu šaka prispausta ar užstrigus: atlikti laisvinamąjį pjūvį (1) prispaudimo vietoje ir tuomet atlikti iš įtempimo pusės atlaisvinamąjį pjūvį (2).

11.4 Miško kirtimas

11.4.1 Nustatyti medžio virtimo kryptį ir atsitraukimo takus

- ▶ Medžio virtimo kryptį nustatyti taip, kad sritis, kur kris medis būtų laisva.

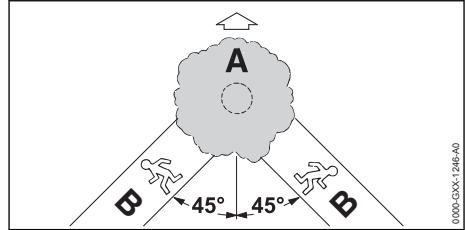

- ▶ Atsitraukimo kryptį (B) nustatyti taip, kad būtų išpildytos sekančios sąlygos:
 - Atsitraukimo kryptis (B) turi būti 45° kampų virtimo kryptčiai (A).
 - Atsitraukimo take (B) neturi būti kliūčių.
 - Gali būti stebimas medžio vainikas.
 - Jeigu atsitraukimo takas (B) yra šlaite, atsitraukimo takas (B) turi būti lygiagrečiai šlaito nuolydžiui

11.4.2 Paruošti darbo vietą prie kamieno

- ▶ Pašalinti kliūtis darbo vietoje aplink medį.
- ▶ Pašalinti šakas ir krūmus prie medžio.

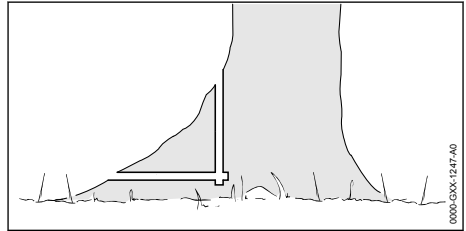

- ▶ Jeigu medis turi stambias, sveikas priešaknines ataugas: jas visų pirma įpjauti vertikaliai ir po to horizontaliai ir tuomet visai pašalinti.

11.4.3 Medžių kirtimo pagrindai

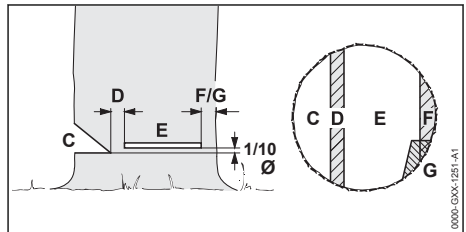

C Įpjova kamienė

Įpjova nustato medžio virtimo kryptį.

D Nenupjauta medienos dalis

Nenupjauta medienos dalis veikia kaip šarnyras. Nenupjautos medienos dalies plotis turi būti 1/10 kamieno skersmens.

E Pagrindinis pjūvis

Pagrindinio pjūvio metu medis nupjaunamas. Pagrindinis pjūvis turi būti 1/10 kamieno skersmens atstumu (mažiausiai 3 cm) virš įpjovos apačios.

F Saugos juosta

Saugos juosta prilaiko medį ir apsaugo jį nuo priešlaikinio kritimo. Nenupjauta medienos dalis turi būti 1/10 iki 1/5 kamieno skersmens.

G Prilankanti juosta

Prilankanti juosta prilaiko medį ir apsaugo jį nuo priešlaikinio kritimo. Prilankanti juosta turi būti 1/10 iki 1/5 kamieno skersmens.

11.4.4 Įpjova kamieni

Įpjova kamienne nustato medžio virtimo kryptį. Turi būti laikomasi konkrečių šalių reikalavimų įpjovos atlikimui.

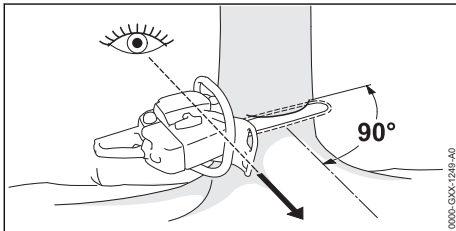

- ▶ Motorinį pjūklą nukreipti taip, kad įpjova būtų dešiniu kampu virtimo krypties link, kiek galima arčiau žemės paviršiaus.
- ▶ Įpjovos iš šonų.
- ▶ Padaryti įstrižą pjūvį 45° kampu įpjovoms iš šonų.

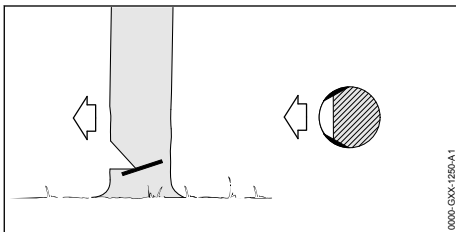

- ▶ Jeigu mediena sveika ir ilgapluoštė: pjūvį daryti taip, kad būtų išpildytos šios sąlygos:
 - Įpjovos iš abiejų šonų turi būti vienodos.
 - Įpjovos turi būti padarytos kiek galima žemiau.
 - Įpjovos turi būti 1/10 kamieno skersmens į gylį.
 Šis pjūvis apsaugo kamieno šonus nuo plyšimo.

11.4.5 Duriamasis pjūvis

Duriamasis pjūvis yra darbo technika, kuri naudojama pjaunant medžius.

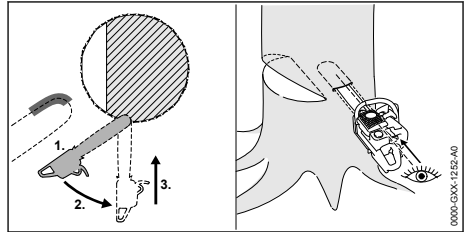

- ▶ Pilnai gazuojant pjovimo juostos apatinę smailgalio dalį smeigti į medį.
- ▶ Pjauti, kol pjūvis bus dvigubai platesnis nei pjovimo juostos plotis.
- ▶ Lėtai pastumti į durimo padėtį.
- ▶ Pjovimo juosta durti.

11.4.6 Pasirinkti tinkamą kirtimo būdą.

Tinkamo medžių kirtimo būdo pasirinkimas priklauso nuo sekančių sąlygų:

- natūralaus medžio pasvirimo
- medžio šakotumo
- pažeidimų kamienne
- medžio gyvybingumo būklės
- jeigu medis padengtas sniegu: sniego dangos storio
- šlaito krypties
- vėjo krypties ir greičio
- šalia augančių medžių

Gali būti išskirti keli skirtingos šių sąlygų atvejai. Šioje naudojimo instrukcijoje yra aprašyti tik 2 atvejai.

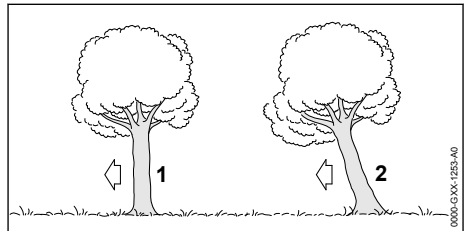

1 Normalus medis

Normalus medis auga tiesiai ir turi vienodą medžio viršūnę.

2 Kreivi medžiai

Kreivas medis auga pasvirai ir jo viršūnę nukreipta virtimo kryptimi.

11.4.7 Normalaus mažo skersmens medžio kirtimas

Normalus medis yra pjaunamas paprastu pjūviu su saugos juosta. Šis pjūvis turi būti atliekamas, jeigu kamieno skersmuo mažesnis negu esamos motorinio pjūklo pjovimo juostos ilgis.

► Perspėti aplinkinius.

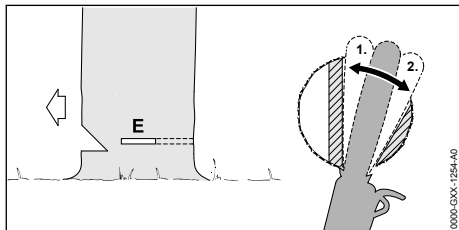

- Pjovimo juosta smeigti į [pjovą] tol, kol ji išlįs kitoje kamieno pusėje, 11.4.5.
- Atraminiai dantukai atremiami į medienos dalį ir naudojami kaip sukimo taškas.
- [pjovą] kamiene suformuoti nenupjautos medienos dalies kryptimi.
- [pjovą] kamiene suformuoti saugos juostos kryptimi.

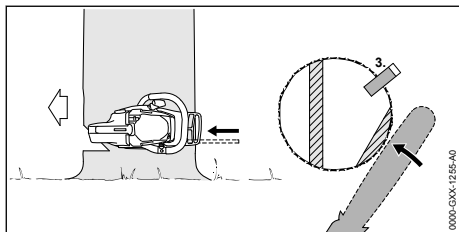

- Naudoti pleišta. Pleištas turi tikti prie medžio skersmens ir [pjovos] pločio.
- Perspėti aplinkinius.
- Saugos juosta nupjauti ištiestomis rankomis iš išorės horizontaliai [pjovos] lygyje. Medis krenta.

11.4.8 Normalaus didelio skersmens medžio kirtimas

Normalus medis yra pjaunamas paprastu pjūviu su saugos juosta. Ši pjovimo technika naudojama, jei medžio skersmuo didesnis negu esamos motorinio pjūklo pjovimo juostos ilgis.

► Perspėti aplinkinius.

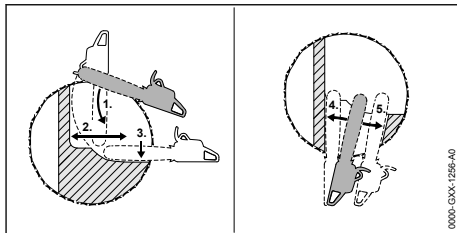

- Atraminius dantukus atremiami į medį [pjovos] aukštyje ir naudojami kaip sukimo taškas.
- Motorinis pjūklas turi judėti tik horizontaliai ir kiek įmanoma plačiau.
- [pjovą] kamiene suformuoti nenupjautos medienos dalies kryptimi.
- [pjovą] kamiene suformuoti saugos juostos kryptimi.
- Pereiti į priešingą kamieno pusę.
- Pjovimo juosta išmeigti tame pačiame lygyje kaip [pjovą].
- [pjovą] kamiene suformuoti nenupjautos medienos dalies kryptimi.
- [pjovą] kamiene suformuoti saugos juostos kryptimi.

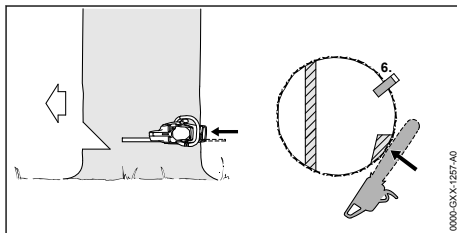

- Naudoti pleišta. Pleištas turi tikti prie medžio skersmens ir [pjovos] pločio.
- Perspėti aplinkinius.
- Saugos juosta nupjauti ištiestomis rankomis iš išorės horizontaliai [pjovos] lygyje. Medis krenta.

11.4.9 Pasvirusio mažo skersmens medžio kirtimas

Pasviręs medis pjaunamas naudojant pjūvį su saugos juosta. Ši pjovimo technika turi būti naudojama, kai medžio skersmuo mažesnis nei esamos motorinio pjūklo pjovimo juostos ilgis.

► Perspėti aplinkinius.

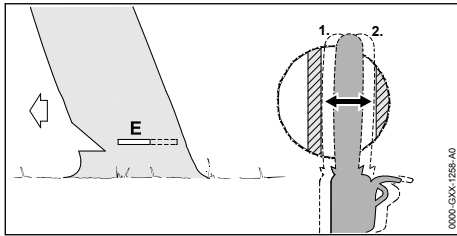

- ▶ Pjovimo juosta smeigti į įpjovą tol, kol ji išlįs kitoje kamieno pusėje, 11.4.5.
- ▶ Įpjovą kamiene suformuoti nenupjautos medienos dalies kryptimi.
- ▶ Įpjovą kamiene suformuoti nenupjautos medienos dalies kryptimi.

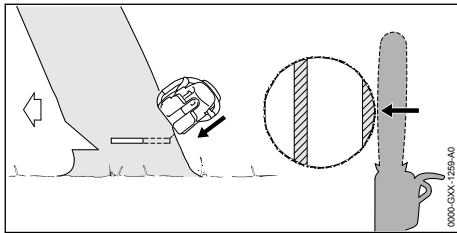

- ▶ Perspėti aplinkinius.
- ▶ Prilaukančiąją juosta nupjauti ištiestomis rankomis iš išorės ir įstrižai. Medis krenta.

11.4.10 Pasvirusio didelio skersmens medžio kirtimas

Pasviręs medis yra pjaunamas paprastu pjūviu su saugos juosta. Ši pjovimo technika naudojama, jei medžio skersmuo didesnis negu esamos motorinio pjūklų pjovimo juostos ilgis.

- ▶ Perspėti aplinkinius.

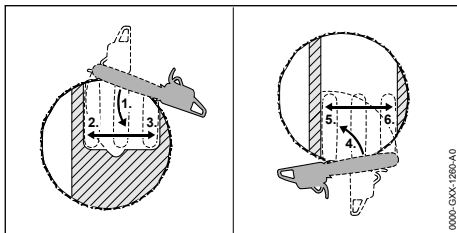

- ▶ Atraminiai dantukai atremiami į medį po prilaukančiąją juosta ir naudojami kaip sukimo taškas.
- ▶ Motorinis pjūklas turi judėti tik horizontaliai ir kiek įmanoma plačiau.
- ▶ Įpjovą kamiene suformuoti nenupjautos medienos dalies kryptimi.

- ▶ Įpjovą kamiene suformuoti nenupjautos medienos dalies kryptimi.
- ▶ Pereiti į priešingą kamieno pusę.
- ▶ Atraminiai dantukai atremiami į medį po įpjovą ir naudojami kaip sukimo taškas.
- ▶ Motorinis pjūklas turi judėti tik horizontaliai ir kiek įmanoma plačiau.
- ▶ Įpjovą kamiene suformuoti nenupjautos medienos dalies kryptimi.
- ▶ Įpjovą kamiene suformuoti nenupjautos medienos dalies kryptimi.

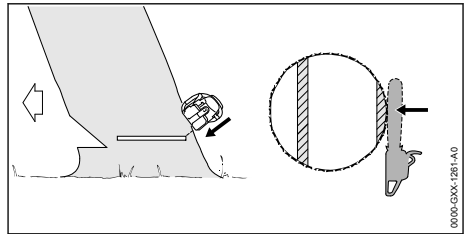

- ▶ Perspėti aplinkinius.
- ▶ Prilaukančiąją juosta nupjauti ištiestomis rankomis iš išorės ir įstrižai. Medis krenta.

12 Po darbo

12.1 Po darbo

- ▶ Motorinį pjūklą išjungti, įjungti grandinės stabdį ir išimti akumuliatorių.
- ▶ Jeigu motorinis pjūklas šlapias: motorinį pjūklą išdžiovinti.
- ▶ Jeigu akumuliatorius šlapias: akumuliatorių išdžiovinti.
- ▶ Motorinį pjūklą nuvalyti
- ▶ Pjovimo juosta ir pjovimo grandinę nuvalyti
- ▶ Veržlę atlaisvinti.
- ▶ Įtempimo ratuką pasukti 2 ratus prieš laikrodžio rodyklę. Pjovimo grandinė atlaisvinta.
- ▶ Veržlę priveržti.
- ▶ Grandinės apsaugą taip užmauti ant pjovimo juostos, kad būtų uždengta visa pjovimo juosta.
- ▶ Akumuliatorių nuvalyti.

13 Pernešimas

13.1 Motorinio pjūklų transportavimas

- ▶ Motorinį pjūklą išjungti, įjungti grandinės stabdį ir išimti akumuliatorių.
- ▶ Grandinės apsaugą ant pjovimo juostos užmauti taip, kad jis uždengtų visą pjovimo juosta.

Motorinio pjūklo nešimas

- ▶ Motorinį pjūklą dešiniąja ranka už vamzdinės rankenos nešti taip, kad pjovimo juosta būtų nukreipta atgal.

Motorinio pjūklo vežimas transporto priemonėje

- ▶ Motorinį pjūklą pritvirtinti taip, kad jis neapvirstų ir negalėtų judėti.

13.2 Akumulatoriaus pervežimas

- ▶ Motorinį pjūklą išjungti, įjungti grandinės stabdį ir išimti akumuliatorių.
- ▶ Įsitikinti, kad akumuliatorius saugioje padėtyje.
- ▶ Akumuliatorių supakuoti taip, kad būtų išpildytos sekančios sąlygos:
 - Pakuotė nėra atspari elektros pralaidumui.
 - Akumuliatorius negali judėti pakuotėje.
- ▶ Pakuotę pritvirtinti taip, kad ji negalėtų judėti.

Akumuliatorius priskiriamas prie pavojingų transportavimui krovinių. Akumuliatorius klasifikuojamas pagal UN 3480 (Ličio jonų akumuliatoriai) ir buvo išbandytas vadovaujantis UN instrukcijos III dalies, 38.3 poskyrio kriterijus.

Transportavimo reglamentai yra nurodyti www.stihl.com/safety-data-sheets.

14 sandėliuojate

14.1 Motorinio pjūklo saugojimas

- ▶ Motorinį pjūklą išjungti, įjungti grandinės stabdį ir išimti akumuliatorių.
- ▶ Grandinės apsaugą taip užmauti ant pjovimo juostos, kad būtų uždengta visa pjovimo juosta.
- ▶ Motorinį pjūklą laikyti taip, kad būtų išpildytos sekančios sąlygos:
 - Motorinis pjūklas turi būti laikomas vaikams nepasiekiamoje vietoje.
 - Motorinis pjūklas yra švarus ir sausas.
- ▶ Jeigu motorinis pjūklas nenaudojamas daugiau kaip 3 mėnesius: pjovimo juostą ir grandinę nuimti.

14.2 Akumulatoriaus laikymas

STIHL rekomenduoja akumuliatorių laikyti įkrovimo būklės tarp 40 % ir 60 % (dega 2 žali diodai).

- ▶ Akumuliatorių laikyti taip, kad būtų išpildytos sekančios sąlygos:
 - Akumuliatorius turi būti laikomas vaikams nepasiekiamoje vietoje.
 - Akumuliatorius yra švarus ir sausas.
 - Akumuliatorius yra uždaroje patalpoje.
 - Akumuliatorių laikyti atskirai nuo motorinio pjūklo ir įkroviklio.

- Akumuliatorius yra elektra nelaidžioje pakuotėje.
- Akumuliatorius yra aplinkoje, kur temperatūra tarp 10 °C ir + 50 °C.

15 Valymas

15.1 Motorinio pjūklo valymas

- ▶ Motorinį pjūklą išjungti, įjungti grandinės stabdį ir išimti akumuliatorių.
- ▶ Motorinį pjūklą nuvalyti drėgna šluoste arba STIHL dervų tirpikliu.
- ▶ Teptuku išvalyti vėdinimo angas.
- ▶ Nuimti varančiosios žvaigždutės dangtelį.
- ▶ Sritį aplink varančiąją žvaigždutę nuvalyti drėgna šluoste arba STIHL dervų tirpikliu.
- ▶ Iš akumulatoriaus dėklo pašalinti pašalines medžiagas ir akumulatoriaus dėklą išvalyti drėgna šluoste.
- ▶ Elektros kontaktus akumulatoriaus dėkle nuvalyti teptuku ar minkštu šepetėliu.
- ▶ Uždėti varančiosios žvaigždutės dangtelį.

15.2 Pjovimo juostą ir pjovimo grandinę nuvalyti

- ▶ Motorinį pjūklą išjungti, įjungti grandinės stabdį ir išimti akumuliatorių.
- ▶ Pjovimo juostą ir grandinę nuimti.

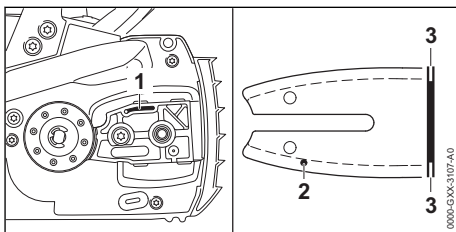

- ▶ Tepimo alyvos kanalą (1), alyvos padavimo angelę (2) ir griovelį (3) išvalyti su teptuku, minkštu šepetėliu arba STIHL dervų tirpikliu.
- ▶ Pjovimo grandinę nuvalyti su teptuku, minkštu šepetėliu arba STIHL dervų tirpikliu.
- ▶ Sumontuoti pjovimo juostą ir pjovimo grandinę.

15.3 Akumulatoriaus valymas

- ▶ Akumuliatorių nuvalyti su drėgna šluoste.

16 Priežiūra

16.1 Techninės priežiūros intervalai

Techninės priežiūros intervalai priklauso nuo aplinkos ir darbo sąlygų. STIHL rekomenduoja šiuos techninės priežiūros intervalus:

Grandinės stabdys

- ▶ Grandinės stabdžio techninę priežiūrą toliau nurodytais intervalais pavesti STIHL prekybos atstovui:
 - Naudojant visą dieną: kas ketvirtį
 - Naudojant dalį dienos: kas pusę metų
 - Naudojant retkarčiais: kas metus

Kas savaitę

- ▶ Patikrinti varančiąją žvaigždutę.
- ▶ Patikrinti pjovimo juostą ir pašalinti šerpetas.
- ▶ Patikrinti ir pagaląsti pjovimo grandinę.

Kas mėnesį

- ▶ STIHL prekybos atstovui pavesti išvalyti alyvos bakelį.

16.2 Pjovimo juostos šerpetų pašalinimas

Ant pjovimo juostos kraštų gali susidaryti šerpetos.

- ▶ Šerpetas pašalinti su plokščia dilde arba STIHL pjovimo juostos valytuvu.
- ▶ Jeigu kyla neaiškumų: kreiptis į STIHL specializuotą pardavėją.

16.3 Pjovimo grandinės galandini-mas

Reikia turėti įgūdžių, kad teisingai paaštrinti pjovimo grandinę.

STIHL dildės, STIHL galandinimo šablonai, STIHL galandinimo įrankiai ir brošiūra "STIHL pjovimo grandinių aštrinimas", padės teisingai paaštrinti pjovimo grandinę. Brošiūrą rasite www.stihl.com/sharpening-brochure.

STIHL rekomenduoja dėl pjovimo grandinės aštravimo kreiptis į STIHL specializuotos prekybos atstovą.

⚠ ISPEJIMAS

- Pjovimo grandinės pjaunamieji dantukai aštrūs. Naudotojas gali įsipjauti.
 - ▶ Mūvėti darbinės pirštines iš atsparios medžiagos.

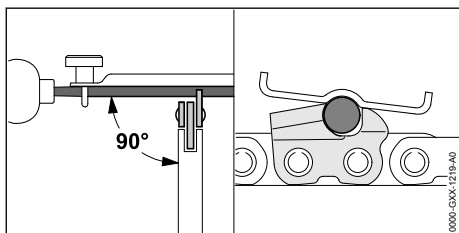

- ▶ Kiekvieną pjovimo dantuką aštrinti apvalia dilde taip, kad būtų išpildytos sekančios sąlygos:
 - Apvali dildė turi tikti prie pjovimo grandinės žingsnio.
 - Apvali dildė turi būti braukiama iš vidaus į išorę.
 - Apvali dildė turi būti braukiama stačiu kampu į pjovimo juostos šoninį paviršių.
 - Laikomasi 30° galandimo kampo.

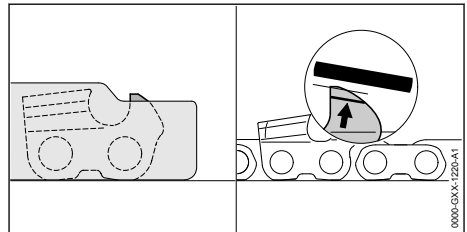

- ▶ Gylio ribotuva su plokščia dilde taip žeminti, kad ji su STIHL kalibruota plokšte būtų paraleliai nudilimo atžymai. STIHL kalibruota plokštelė turi atitikti pjovimo grandinės žingsnį.
- ▶ Iškilus neaiškumų: kreiptis į STIHL specializuotos prekybos atstovą.

17 Remontas

17.1 Motorinio pjūklo ir akumuliatoriaus remontas

Naudotoji negalima pačiam remontuoti pjovimo juostos, grandinės ir akumuliatoriaus.

- ▶ Jeigu pažeisti motorinis pjūklas, pjovimo juosta ar grandinė: motorinio pjūklo, pjovimo juostos ar grandinės nenaudoti, kreiptis į STIHL specializuotos prekybos atstovą.
- ▶ Jeigu akumuliatorius sugedęs ar pažeistas: akumuliatorių pakeisti nauju.

18 Gedimų šalinimas

18.1 Motorinio pjūklo arba akumulatoriaus gedimų šalinimas

Triktis	Akumulatoriaus šviesos diodai	Priežastis	Problemos sprendimas
Motorinis pjūklas neįsijungia.	1 šviesos diodas mirksi žaliai.	Akumulatorius per mažai įkrautas.	► Akumuliatorių visiškai įkrauti taip, kaip aprašyta kroviklių STIHL AL 101, 300, 500 naudojimo instrukcijoje.
	1 šviesos diodas šviečia raudonai.	Akumulatorius per šiltas arba per šaltas.	► Įjungti pjovimo grandinės stabdį ir išimti akumuliatorių. Įjungti pjovimo grandinės stabdį ir išimti akumuliatorių. ► Palaukti, kol akumulatorius atvės arba sušils.
	3 šviesos diodai mirksi raudonai.	Motorinis pjūklas sugedęs.	► Įjungti pjovimo grandinės stabdį ir išimti akumuliatorių. Įjungti pjovimo grandinės stabdį ir išimti akumuliatorių. ► Nuvalyti elektros kontaktus akumulatoriaus dėkle. ► Įdėti akumuliatorių. ► Išjunkite grandinės stabdį. ► Motorinį pjūklą įjungti. ► Jeigu toliau mirksi 3 raudoni diodai: motorinio pjūklo nenaudoti ir kreiptis į specializuotos STIHL prekybos atstovą.
	3 šviesos diodai šviečia raudonai.	Motorinis pjūklas per šiltas.	► Įjungti pjovimo grandinės stabdį ir išimti akumuliatorių. Įjungti pjovimo grandinės stabdį ir išimti akumuliatorių. ► Leisti motoriniam pjūklui atvėsti.
	4 šviesos diodai mirksi raudonai.	Akumulatoriaus triktis.	► Įjungti pjovimo grandinės stabdį ir išimti ir vėl įdėti akumuliatorių. ► Išjunkite grandinės stabdį. ► Motorinį pjūklą įjungti. ► Jei 4 šviesos diodai ir toliau mirksi raudonai: nenaudoti akumulatoriaus ir kreiptis į STIHL prekybos atstovą.
		Nutrūkęs elektros ryšys tarp motorinio pjūklo ir akumulatoriaus.	► Įjungti pjovimo grandinės stabdį ir išimti akumuliatorių. Įjungti pjovimo grandinės stabdį ir išimti akumuliatorių. ► Nuvalyti elektros kontaktus akumulatoriaus dėkle. ► Įdėti akumuliatorių.
		Motorinis pjūklas arba akumulatoriaus sudrėkę.	► Motorinį pjūklą ar akumuliatorių išdžiovinti.
Motorinis pjūklas išsijungia darbo metu.	3 šviesos diodai šviečia raudonai.	Motorinis pjūklas per šiltas.	► Įjungti pjovimo grandinės stabdį ir išimti akumuliatorių. Įjungti pjovimo grandinės stabdį ir išimti akumuliatorių. ► Leisti motoriniam pjūklui atvėsti.
		Elektros įrangos triktis.	► Įjungti pjovimo grandinės stabdį ir išimti ir vėl įdėti akumuliatorių. ► Motorinį pjūklą įjungti.
Motorinio pjūklo darbo laikas per trumpas.		Akumulatorius nevisiškai įkrautas.	► Akumuliatorių visiškai įkrauti taip, kaip aprašyta kroviklių STIHL AL 101, 300, 500 naudojimo instrukcijoje.
		Viršyta akumulatoriaus eksploatavimo trukmė.	► Pakeisti akumuliatorių.

Triktis	Akumuliatoriaus šviesos diodai	Priežastis	Problemos sprendimas
Pjovimo zonoje rūksta arba junta mas degusių kvapas.		Pjovimo grandinė blogai išgaląsta.	Tinkamai išgaląsti pjovimo grandinę.
		Alyvos bakelyje per mažai pjovimo grandinių tepimo alyvos.	Įpilti pjovimo grandinių tepimo alyvos.
		Grandinės tepimo sistema tiekia per mažai pjovimo grandinių tepimo alyvos.	Nenaudoti motorinio pjūklo ir kreiptis į STIHL prekybos atstovą.
		Pjovimo grandinė per stipriai įtempta.	Tinkamai įtempti pjovimo grandinę.
		Motorinis pjūklas netinkamai naudojamas.	Paprašyti, kad kas nors paaiškintų ir pasiūmų naudoti.

19 Techniniai daviniai

19.1 Motoriniai pjūklai STIHL MSA 160 C, MSA 200 C

MSA 160 C

Leidžiami naudoti akumuliatoriai:

- STIHL AP
- STIHL AR

- Svoris be akumuliatoriaus, pjovimo juostos ir pjovimo grandinės: 2,7 kg
- Maksimali alyvos bako talpa: 210 cm³ (0,21 l)

MSA 200 C

Leidžiami naudoti akumuliatoriai:

- STIHL AP
- STIHL AR

- Svoris be akumuliatoriaus, pjovimo juostos ir pjovimo grandinės: 2,9 kg
- Maksimali alyvos bako talpa: 210 cm³ (0,21 l)

Veikimo trukmė nurodyta www.stihl.com/battery-life.

19.2 Varančiosios žvaigždutės ir pjovimo grandinių greitis

MSA 160 C

Galima naudoti tokias varančiąsias žvaigždutes:

6 dantų, skirta 1/4" P

- Maks. grandinės greitis pagal ISO 11681: 16,1 m/s

MSA 200 C

Galima naudoti tokias varančiąsias žvaigždutes:

7- dantų 1/4" P

- Maks. grandinės greitis pagal ISO 11681: 18,8 m/s

19.3 Minimalus pjovimo juostų griovelio gylis

Minimalus griovelio gylis priklauso nuo pjovimo juostos žingsnio.

- 1/4" P: 4 mm

19.4 Akumuliatorius STIHL AP

- Akumuliatoriaus technologija: Lithium-Ionen
- Įtampa: 36 V
- Talpa Ah: žiūrėti ant skydelio
- Energijos kiekis Wh: žiūrėti ant skydelio
- Svoris kg: žiūrėti ant skydelio
- Leidžiama temperatūra naudojimui ir laikymui: - 10 °C iki + 50 °C

19.5 Triukšmo lygio ir vibracijos vertės

Garso slėgio lygio vertė K yra 2 dB(A). Garso galios lygio vertė K yra 2 dB(A). Vibracijos vertė K yra 2 m/s².

STIHL rekomenduoja, naudoti klausos apsaugą.

MSA 160 C

- Garso slėgio lygis L_{pA} išmatuotas pagal EN 60745-2-13: 84 dB(A)
- Garso galios lygis L_{WA} išmatuotas pagal EN 60745-2-13: 95 dB(A)
- Vibracijos vertė a_{hv} išmatuota pagal EN 60745-2-13:
 - Valdymo rankena 2,9 m/s²
 - Vamzdinė rankena: 2,7 m/s²

MSA 200 C

- Garso slėgio lygis L_{pA} išmatuotas pagal EN 60745-2-13: 84 dB(A)

- Garso galios lygis L_{WA} išmatuotas pagal EN 60745-2-13: 95 dB(A)
- Vibracijos vertė a_{hv} išmatuota pagal EN 60745-2-13:
 - Valdymo rankena 3,9 m/s²
 - Vamzdinė rankena: 4,6 m/s²

Duotos vibracijos vertės buvo išmatuotos pagal bandymų normas ir gali būti prilyginamos elektriniams įrenginiams. Faktiškos vibracinės vertės gali skirtis nuo duotų verčių, priklausomai nuo panaudojimo rūšies. Duotos vibracinės vertės gali būti naudojamos pirmą kartą vertinant vibracinę apkrovą. Turi būti įvertinta ir faktiška vibra-

cinė apkrova. Tai liečia ir tą laiką, kada elektrinis įrenginys buvo išjungtas ir tą, kai jis buvo įjungtas, bet dirbo be apkrovos.

Informacijos apie atitikimą vibracijos reikalavimams pagal direktyvą 2002/44/EB galima rasti www.stihl.com/vib.

19.6 REACH

REACH pažymi ES potvarkį dėl registravimo, vertinimo ir chemikalų leistinas normas.

Informacijas apie atitikimą REACH potvarkiui (ES) Nr. rasite www.stihl.com/reach.

20 Pjovimo juostos ir pjovimo grandinės deriniai

20.1 Motoriniai pjūklai STIHL MSA 160 C, MSA 200 C

Žingsnis	Narelio storis/ Griovelio plotis	Ilgis	Pjovimo juosta	Varomosios žvaigždutės dantelių skai- čius	Varančiųjų narelių skai- čius	Pjovimo gran- dinė
1/4" P	1,1 mm	25 cm	Rollomatic E Mini	8	56	71 PM3 (Tipas 3670)
		30 cm			64	
		35 cm			72	

Pjovimo juostos pjovimo ilgis priklauso nuo naudojamo motorinio pjūklo ir pjovimo grandinės. Faktinis pjovimo juostos pjovimo ilgis gali būti mažesnis nei nurodytas.

21 Atsarginės dalys ir priedai

21.1 Atsarginės dalys ir priedai

STIHL Šie simboliai žymi originalias
 STIHL atsargines dalis ir originalius
STIHL priedus.

STIHL rekomenduoja naudoti originalias
STIHL atsargines dalis ir originalius STIHL priedus.

Nors nuolat stebi rinką, STIHL negali įvertinti kitų gamintojų atsarginių dalių ir priedų patikimumo, saugos bei tinkamumo, todėl tokius naudojant, STIHL negali už juos garantuoti.

STIHL originalių atsarginių dalių ir STIHL originalių priedų galima įsigyti iš STIHL specializuoto prekybos atstovo.

22 Utilizavimas

22.1 Motorinio pjūklo ir akumuliatoriaus utilizavimas

Aktuali informacija apie utilizaciją yra pas STIHL specializuotos prekybos atstovą.

- Motorinį pjūklą, pjovimo juosta, pjovimo grandinę, akumuliatorių, priedus ir pakuotę utilizuokite pagal įstatymus ir neteršiant aplinkos.

23 ES- atitikties sertifikatas

23.1 Motoriniai pjūklai STIHL MSA 160 C, MSA 200 C

ANDREAS STIHL AG & Co. KG
Badstraße 115
D-71336 Waiblingen

Vokietija

prisiimdama visą atsakomybę deklaruoja, kad

- Rūšis: Akumuliatorinis pjūklas
- Gamintojo prekių ženklas: STIHL
- Tipas: MSA 160 C, serijos identifikacija: 1250
- Tipas: MSA 200 C, serijos identifikacija: 1251

išpildo visus atitinkamų direktyvų 2011/65/ES, 2006/42/EB, 2014/30/ES ir 2000/14/EB reikalavimus ir yra sukonstruotas ir pagamintas, remiantis produkto pagaminimo datai galiojančiomis sekancijų formų versijomis: EN 55014-1, EN 55014-2, EN 60745-1 ir EN 60745-2-13.

ES tipo tyrimą pagal Direktyvos 2006/42/EB 12.3(b) str. atliko: VDE Prüf- u. Zertifizierungsinstitut (Bandymų ir sertifikavimo institutas) (NB 0366), Merianstraße 28, 63069 Offenbach, Vokietija

- Sertifikato numeris: 40040600 MSR

Išmatuotasis ir garantuotasis garso galios lygis buvo nustatyti vadovaujantis Direktyvos 2000/14/EB V priedu.

MSA 160 C

- Išmatuotas triukšmo lygis: 97 dB(A)
- Garantuotas garso galios lygis: 99 dB(A)

MSA 200 C

- Išmatuotas triukšmo lygis: 96 dB(A)
- Garantuotas triukšmo lygis: 98 dB(A)

Techniniai dokumentai saugomi AND-REAS STIHL AG & Co. KG Gaminų patvirtinimo skyriuje.

Pagaminimo metai ir gamyklinis numeris yra nurodyti ant motorinio pjūklo.

Waiblingen, 2020-02-03

ANDREAS STIHL AG & Co. KG



Įmonės vardu

Dr. Jürgen Hoffmann, Gaminų duomenų, jiems taikomų nuostatų ir patvirtinimo skyriaus vadovas

24 Bendri saugumo nurodymai elektriniams įrenginiams

24.1 Įvadas

Šiame skyriuje perteikiami normoje EN/EC 62841 suformuluoti nurodymai saugumui, dirbant su rankose nešamais elektriniais įrenginiais.

STIHL privalo atkurti šiuos tekstus.

"Saugos, eksploatuojant elektros įrankius taisyklėse" esantys saugos nurodymai dėl elektros smūgio išvengimo STIHL akumuliatorių energiją naudojančiams įrenginiams nėra taikomi.



ISPEJIMAS

- **Perskaitykite visas saugumo nurodymus, instrukcijas, paveikslėlius ir techninius duomenis, galiojančius šiam elektriniam įrankiui.** Nesilaikant toliau pateiktų instrukcijų, galima patirti elektros smūgį, gali kilti gaisras ir (arba) galima sunkiai susižaloti. **Išsaugokite visas saugumo instrukcijas ir nurodymus.**

Saugaus darbo instrukcijose naudojamas terminas "elektrinis įrenginys" liečia tiek elektrinius įrenginius (su elektros pajungimo laidu), tiek aku-

muliatorinius įrenginius (be elektros pajungimo laido).

24.2 Darbo vietos sauga

- a) **Darbo zona turi būti švari ir gerai apšviesta.** Jei darbo zona netvarkinga ar neapšviesta, gali įvykti nelaimingas atsitikimas.
- b) **Nenaudokite elektrinio įrankio sprogioje aplinkoje, kurioje yra degių skysčių, dujų ar dulkių.** Elektriniai įrankiai įskelia kibirkščių, ir jos gali uždegti dulkes ar garus.
- c) **Dirbdami su elektriniu įrankiu neleiskite artintis vaikams ar kitiems asmenims.** Atitraukus dėmesį, elektrinis įrankis gali tapti nevaldomas.

24.3 Elektros sauga

- a) **Elektrinio įrankio jungiamasis kištukas turi tikti elektros lizdai. Jokiu būdu nekeiskite kištuko. Jei elektrinis įrankis įžemintas, nenaudokite adapterių.** Naudojant originalius kištukus ir tinkamus elektros lizdus sumažėja elektros smūgio pavojus.
- b) **Stenkitės nesiliesti prie įžemintų paviršių, pavyzdžiui, vamzdžių, šildymo įrenginių, viryklių ir šaldytuvų.** Kai kūnas įžemintas, padidėja elektros smūgio pavojus.
- c) **Saugokite elektrinius įrankius nuo lietaus ar drėgmės.** Į elektrinio įrankio vidų patekus vandens, padidėja elektros smūgio pavojus.
- d) **Nenaudokite jungiamojo laido ne pagal paskirtį. Jungiamasis laidas neskirtas elektriniam įrankiui nešti, tempti arba traukti norint iš elektros lizdo ištraukti kištuką. Saugokite jungiamąjį laidą nuo karščio, aštrių briaunų ir slankių dalių, neištepkite jo alyva.** Apgadinus arba suraizgius jungiamuosius laidus, padidėja elektros smūgio pavojus.
- e) **Dirbdami su elektriniu įrankiu lauke, naudokite tik darbui lauke tinkamus ilginamuosius laidus.** Naudojant darbui lauke tinkamą ilginamąjį laidą, sumažėja elektros smūgio pavojus.
- f) **Jei elektrinis įrankis neišvengiamai turi būti naudojamas drėgnoje aplinkoje, naudokite pažaidos srove valdomą jungtuvą.** Naudojant pažaidos srove valdomą jungtuvą sumažėja elektros smūgio pavojus.

24.4 Žmonių sauga

- a) **Būkite atidūs, sutelkę dėmesį į tai, ką darote, ir laikykitės įprastų darbo su elektriniu įrankiu taisyklių.** Nenaudokite elektrinių įrankių, jei pajutote nuovargį, vartojote narkotinių medžiagų,

- alkoholio ar vaistų.** Menkiausias neapdairumas dirbant su elektriniu įrankiu gali būti sunkių sužalojimų priežastis.
- b) **Dėvėkite asmenines apsaugos priemones ir būtinai užsidėkite apsauginius akinius.** Elektrinio įrankio tipui ir jo naudojimo būdai tinkamos asmeninės apsaugos priemonės, pavyzdžiui, kaukė nuo dulkių, neslystanti saugi avalynė, apsauginis šalmas ar klausos apsaugos priemonė, sumažina pavojų susižaloti.
- c) **Saugokitės, kad netyčia neįjungtumėte įrankio. Prieš prijungdami elektrinį įrankį prie elektros tinklo ir (arba) akumulatoriaus, prieš jį pakeldami ar nešdami įsitikinkite, kad elektrinis įrankis yra išjungtas.** Jei nešdami elektrinį įrankį pirštą laikysite ant jungiklio arba į elektros tinklą įjungsite jau įjungtą elektrinį įrankį, gali įvykti nelaimingas atsitikimas.
- d) **Prieš įjungdami elektrinį įrankį, pašalinkite reguliavimo įrankius arba veržliarakčius.** Besisukančioje elektrinio įrankio dalyje esantis įrankis ar raktas gali sužaloti.
- e) **Venkite nenatūralios kūno padėties. Stovėkite stabiliai, visada išlaikykite pusiausvyrą.** Taip geriau galėsite kontroliuoti elektrinį įrankį nenumatytomis aplinkybėmis.
- f) **Vilkėkite tinkamus drabužius. Nevilkėkite plačių drabužių, būkite be papuošalų. Plaukus ir drabužius saugokite nuo slankių dalių.** Slankiosios dalys gali įtraukti laisvus drabužius, papuošalus ar ilgus plaukus.
- g) **Jei prie įrankio galima prijungti dulkių siurbimo ar dulkių surinkimo įrenginių, juos reikia prijungti ir tinkamai naudoti.** Susiurbus dulkes, sumažėja dulkių keliamas pavojus.
- h) **Nesijauskite nepagrįstai saugūs ir būtinai laikykites elektrinių įrankių naudojimo saugos taisyklių, net jei elektrinį įrankį naudojote daug kartų ir gerai mokate su juo dirbti.** Nerūpestingai elgdami greitai galite sunkiai susižaloti.
- c) **Prieš reguliuodami, padėdami elektrinį įrankį ar keisdami papildomus įrankius, ištraukite iš elektros lizdo kištuką ir (arba) išimkite išimamąjį akumuliatorių.** Ši atsargumo priemonė neleis elektriniam įrankiui netyčia įsijungti.
- d) **Nenaudokite elektrinius įrankius laikykite vaikams nepasiekiamoje vietoje. Neleiskite elektrinio įrankio naudoti su juo nesusipažinusiems ar šių nurodymų neperskačiusiems žmonėms.** Elektriniai įrankiai kelia pavojų, jei juos naudoja patirties neturintys žmonės.
- e) **Rūpestingai prižiūrėkite elektrinius ir papildomus darbo įrankius. Patikrinkite, ar tinkamai veikia ir ar neužsikirtusios slankiosios dalys, ar nėra elektrinio įrankio veikimą bloginančių sulūžusių arba apgadintų dalių. Prieš naudodami elektrinį įrankį pasirūpinkite, kad sugadintos dalys būtų pataisytos.** Daug nelaimingų atsitikimų įvyksta dėl netinkamai prižiūrimų elektrinių įrankių.
- f) **Pjovimo įrankiai turi būti aštrūs ir švarūs.** Rūpestingai prižiūrimi pjovimo įrankiai su aštriais ašmenimis rečiau įstringa, juos lengviau valdyti.
- g) **Elektrinį įrankį, papildomą įrangą, priedus ir kt. naudokite vadovaudamiesi šiais nurodymais. Taip pat įvertinkite darbo sąlygas ir atliktiną darbą.** Elektrinius įrankius naudojant nenumatytais tikslais gali susiklostyti pavojingų situacijų.
- h) **Rankenos ir suimamieji paviršiai turi būti sausi, švarūs ir neištepti alyva ar tepalu.** Jei rankenos ar suimamieji paviršiai slidūs, elektrinio įrankio negalėsite saugiai naudoti ir valdyti nenumatytomis situacijomis.

24.5 Elektrinio įrankio naudojimas ir elgesys su juo

- a) **Venkite elektrinio įrankio perkrovų. Naudokite darbui tinkamą elektrinį įrankį.** Tinkamu elektriniu įrankiu darbą nurodytoje įrankio naudojimo srityje atliksite geriau ir saugiau.
- b) **Nenaudokite elektrinio įrankio, jei sugedo jo jungiklis.** Neįsijungiantis arba neišsijungiantis elektrinis įrankis kelia pavojų, ir jį reikia pataisyti.
- a) **Įrankiukite akumulatorius tik su įkrovikliais, kuriuos rekomenduoja gamintojas.** Įkroviklis, kuris skirtas tam tikros rūšies akumuliatorių įkrovimui, gali užsidegti, jei jis naudojamas su kitokiu akumuliatoriumi.
- b) **Elektros įrankiuose naudokite tik tam skirtus akumulatorius.** Kitokių akumuliatorių naudojimas gali sukelti sužeidimus ar gaisro pavojų.
- c) **Nelaikykite naudojamo akumulatoriaus šalia sąvaržėlių, monetų, raktų, vinių, varžtų ar kitų smulkių metalinių daiktų, kurie gali sąlygoti kontaktų atotrūkį.** Trumpas sujungimas tarp akumulatoriaus kontaktų gali sukelti nudegimus arba gaisrą.

- d) **Neteisingai naudojant, iš akumulatoriaus gali ištekėti skystis. Venkite kontakto su juo. Esant atsitiktiniam kontaktui, nuplauti vandeniu. Jei skystis patenka į akis, papildomai kreipkitės pas gydytoją. Ištekantys akumulatoriaus skystis gali suerzinti ar nudeginti odą.**
- e) **Nenaudokite pažeisto ar pakeisto akumulatoriaus. Pažeisti ar pakeisti akumulatoriai gali sukelti gaisro, sprogo ar sužeidimo pavojų.**
- f) **Saugokite akumuliatorių nuo ugnies ir per aukštos temperatūros poveikiu gnis arba virš 130 °C (265 °F) temperatūra gali sukelti sprogoimą.**
- g) **Laikykites nurodymų įkrovimui ir niekada neįkraudinėkite akumulatoriaus ar akumulatorinio įrankio aukštesnėje nei nurodyta naudojimo instrukcijoje temperatūroje. Neteisingas įkrovimas ar įkrovimas aukštesnėje nei leistinoje temperatūroje gali sunaikinti akumuliatorių ir padidinti gaisro pavojų.**

24.7 Servisas

- a) **Elektrinį įrenginį taisyti paveskite tik kvalifikuotam personalui ir taisant naudoti tik originalias atsargines dalis. Tuo bus užtikrinta, kad bus išsaugotas elektrinio įrenginio saugumas.**
- b) **Niekada neatikinkite techninės priežiūros pažeistam akumuliatoriui. Visą akumuliatorių techninę priežiūrą turėtų atlikti tik gamintojas ar įgalios aptarnavimo vietos.**

24.8 Grandininių pjūklų naudojimo saugos nurodymai

Bendrieji grandininių pjūklų naudojimo saugos nurodymai

- a) **Pjūklui veikiant, visos kūno dalys turi būti atokiai nuo pjovimo grandinės. Prieš užvesdami pjūklą įsitinkinkite, kad pjovimo grandinė niekur nesiliečia. Dėl menkausio neatidumo dirbant su grandininiu pjūklų pjovimo grandinė gali sugriebti drabužius arba kūno dalis.**
- b) **Grandininį pjūklą visada laikykite dešiniąja ranka suėmę už galinės rankenos, o kairiąja – už priekinės rankenos. Grandininį pjūklą laikant priešingai, padidėja pavojus susižaloti, todėl taip dirbti draudžiama.**
- c) **Grandininį pjūklą laikykite už izoliuotų suimamųjų paviršių, nes pjovimo grandinė gali užkliudyti paslėptus elektros laidus. Pjovimo grandinei prisilietus prie laido, kuriame yra įtampa, ši gali persiduoti metalinėms įrankio dalims ir sukelti elektros smūgį.**
- d) **Užsidėkite akių apsaugos priemonę. Rekomenduojame naudoti ir kitas klausos, galvos, rankų, kojų ir pėdų apsaugos priemones. Dėvint tinkamus apsauginius drabužius, pavojus būti sužalotiems skraidančių skiedrų ar pavojus netyčia prisiliesti prie pjovimo grandinės yra mažesni.**
- e) **Nenaudokite grandininio pjūklo stovėdami ant medžio, kopėčių, nuo stogo ar būdami ant netvirtu pagrindo. Taip naudojant kyla pavojus susižaloti.**
- f) **Visada pasirūpinkite, kad tvirtai stovėtumėte ir grandininį pjūklą naudokite tik stovėdami ant tvirtu, saugaus ir lygaus pagrindo. Stovėdami ant slidaus pagrindo arba netvirtu paviršiaus, galite nesuvaldyti grandininio pjūklo.**
- g) **Pjudami įtempių veikiamą šaką tikėkitės, kad ji gali atsokti. Kai medienos plaušuose nebelieka įtampos, įtempių veikiama šaka gali kirsti dirbančiam ir (arba) grandininis pjūklas gali tapti nevaldomas.**
- h) **Būkite ypač atsargūs pjudami pomiškį ir jaunus medelius. Plonos medžiagos gali įsipainioti į pjovimo grandinę ir kirsti jums arba išmušti jus iš pusiausvyros.**
- i) **Grandininį pjūklą neškite išjungtą ir suėmę už priekinės rankenos, nuo jūsų kūno nukreipta pjovimo grandine. Gabendami grandininį pjūklą ar padėdami jį laikyti, visada užmaukite apsauginę įmautę. Rūpestingai elgiantis su grandininiu pjūklų sumažės tikimybė netyčia prisiliesti prie judančios pjovimo grandinės.**
- j) **Vadovaukitės tepimo, grandinės įtempimo ir pjovimo juostos bei pjovimo grandinės keitimo nurodymais. Netinkamai įtempta arba sutepta grandinė gali nutrūkti arba dėl to gali padidėti atatrakos pavojus.**
- k) **Pjaukite tik medieną. Nenaudokite grandininio pjūklo darbams, kuriems jis nėra skirtas. Pavyzdys: nepjaukite grandininiu pjūklų metalo, plastiko, mūro ar nemedinių statybinų medžiagų. Naudojant grandininį pjūklą nenumatytiems darbams, gali susiklostyti pavojingų situacijų.**
- l) **Nebandykite kirsti medžio prieš tai neįvertinę pavojų ir nenumatę, kaip jų išvengti. Kirsdamas medį įrankio naudotojas ar aplinkui stovintys žmonės gali sunkiai susižaloti.**
- m) **Vadovaukitės visais nurodymais išvalydami iš grandininio pjūklo jame susikaupusias medžiagas, padėdami jį laikyti ar atikdami techninės priežiūros darbus. Įsitinkinkite, kad jungiklis išjungtas, o akumulatoriaus blokas atjungtas.**

Grandiniam pjūklui netyčia įsijungus valant jame susikaupusias medžiagas ar atliekant techninės priežiūros darbus, galima sunkiai susižaloti.

24.9 Atmetimo priežastys ir jo išven-gimas

Atmetimas gali atsirasti, kai pjovimo juostos galu paliečiamas daiktas ir kai mediena susilenkia ir pjovimo grandinė užstringa pjūvyje.

Palietimas juostos galu daugumoje atvejų gali iššaukti nelauktą atmetimą atgal, kai pjovimo juosta pašoka aukštyn ir dirbančiojo kryptimi.

Užstrigusi pjovimo grandinė ant viršutinio pjovimo juostos krašto gali atmesti pjovimo juostą dirbančiojo link.

Bet kuri iš šių situacijų gali privesti prie to, kad Jūs prarasite kontrolę pjūklui ir rimtai susižeisite. Nepasikliaukite vien tik saugos įranga sumontuota grandiniame pjūkle. Kaip naudotojas jūs privalote imtis įvairių priemonių, kad galėtumėte dirbti be nelaimingų atsitikimų ir sužeidimų.

Atmetimas atgal yra neteisingo ar klaidingo naudojimosi elektriniu įrenginiu pasekmė. Jos galima išvengti laikantis pateiktų nurodymų:

- **Pjūklą laikykite tvirtai abiejomis rankomis, nykščiai ir pirštai apgaubia grandininio pjūklo rankenas. Stovėkite ir rankas laikykite tokioje padėtyje, kad galėtumėti atlaikyti atmetimo atgal jėgas.** Kai imamasi reikalingų priemonių, naudotojas gali nugalėti atmetimo jėgas. Niekada nepaleisti grandininio pjūklo.
- **Venkite nenormalios kūno laikysenos ir niekada nepjaukite virš pečių lygio.** Taip išvengsite nelaukto priletimo pjovimo juostos galu ir galėsite geriau kontroliuoti pjūklą nenumatytoje situacijoje.
- **Visada naudokite tik gamintojo rekomenduojamas pakaitines pjovimo juostas ir grandines.** Neteisingų pakaitinių juostų ir grandinių naudojimas gali privesti prie grandinės trūkimo ir/ar atmetimo atgal.
- **Visada laikykitės gamintojo nurodymų pjovimo grandinės galandinimui ir priežiūrai.** Per žemi gylio ribotuvai padidina atmetimo galimybę.

Vseбина

1	Uvod.....	137
2	Informacije o teh navodilih za uporabo...	138
3	Pregled.....	138
4	Varnostni napotki.....	139

5	Pripravljanje motorne žage za uporabo..	146
6	Sestavljanje motorne žage.....	147
7	Aktiviranje in sproščanje zavore verige...	149
8	Vstavljanje in odstranjanje akumulatorske baterije.....	149
9	Vklon in izklon motorne žage.....	150
10	Preverjanje motorne žage in akumulatorske baterije.....	150
11	Delo z motorno žago.....	152
12	Po delu.....	155
13	Transport.....	156
14	Shranjevanje.....	156
15	Čiščenje.....	156
16	Vzdrževanje.....	157
17	Popravila.....	157
18	Odpavljanje motenj.....	158
19	Tehnični podatki.....	159
20	Kombinacije mečev in verig.....	160
21	Nadomestni deli in dodatni pribor.....	160
22	Odstranjevanje.....	160
23	Izjava EU o skladnosti.....	160
24	Splošni varnostni napotki za električno orodje.....	161

1 Uvod

Spoštovani kupec,

veseli nas, da ste se odločili za STIHL. Naše izdelke vrhunške kakovosti razvijamo in izdelujemo v skladu s potrebnimi naših strank. Tako so naši izdelki tudi pri izjemnih obremenitvah zelo zanesljivi.

STIHL je hkrati sinonim za vrhunski servis. Naši pooblašteni prodajalci nudijo strokovno svetovanje in uvajanje ter obsežno tehnično podporo.

STIHL izrecno priznava trajnostno in odgovorno ravnanje z naravo. Ta navodila za uporabo naj vas podpirajo pri varni in okolju prijazni uporabi vašega izdelka STIHL z dolgo življenjsko dobo.

Zahvaljujemo se vam za zaupanje in vam želimo veliko veselja z vašim izdelkom STIHL.



Dr. Nikolas Stihl

POMEMBNO! PREBERITE PRED UPORABO IN SHRANITE.

2 Informacije o teh navodilih za uporabo

2.1 Veljavni dokumenti

Veljajo lokalni varnostni predpisi.

- ▶ Poleg teh navodil za uporabo morate prebrati, razumeti in shraniti naslednje dokumente:
 - Navodila za uporabo akumulatorske baterije STIHL AR
 - Navodila za uporabo "Opasne torbe AP s priključnim kablom"
 - Varnostni napotki za akumulatorsko baterijo STIHL AP
 - Navodila za uporabo polnilnikov STIHL AL 101, 300, 500
 - Varnostno informacijo za akumulatorske baterije STIHL in izdelke z vgrajeno akumulatorsko baterijo: www.stihl.com/safety-data-sheets

2.2 Označevanje opozoril v besedilu

! NEVARNOST

- Opozorilo opozarja na nevarnosti, ki povzročijo hude telesne poškodbe ali smrt.
 - ▶ Z navedenimi ukrepi je mogoče preprečiti hude telesne poškodbe ali smrt.

! OPOZORILO

- Opozorilo opozarja na nevarnosti, ki **lahko** povzročijo hude telesne poškodbe ali smrt.
 - ▶ Z navedenimi ukrepi je mogoče preprečiti hude telesne poškodbe ali smrt.

OBVESTILO

- Opozorilo opozarja na nevarnosti, ki lahko povzročijo materialno škodo.
 - ▶ Z navedenimi ukrepi je mogoče preprečiti materialno škodo.

2.3 Simboli v besedilu



Ta simbol opozarja na poglavje v teh navodilih za uporabo.

3 Pregled

3.1 Motorna žaga in akumulatorska baterija

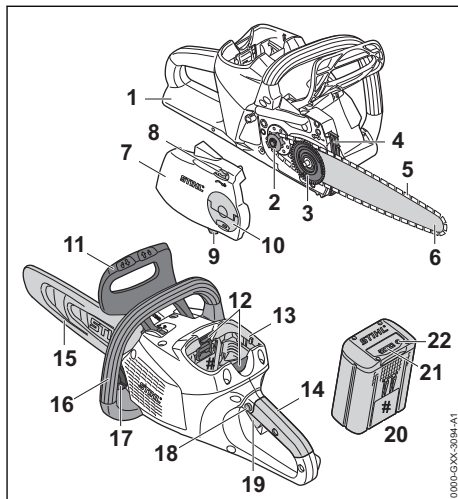

1 Zadnji ščitnik za roke

Zadnji ščitnik za roke ščiti desno roko pred stikom z odvrženo ali pretrgano verigo.

2 Verižnik

Verižnik poganja verigo.

3 Napenjalni kolut

Napenjalni kolut premakne meč ter tako napne in sprosti verigo.

4 Kreppljasti naslon

S kreppljastim naslonom se motorna žaga med delom opira na les.

5 Veriga

Veriga reže les.

6 Meč

Meč vodi verigo.

7 Pokrov verižnika

Pokrov verižnika pokriva verižnik in pritrjuje meč na motorno žago.

8 Napenjalno kolo

Napenjalno kolo omogoča nastavljanje napeitosti verige.

9 Lovilec verige

Lovilec verige ulovi odvrženo ali pretrgano verigo.

10 Krilna matica

Krilna matica pritrjuje pokrov verižnika na motorno žago.

11 Sprednji ščitnik za roke

Sprednji ščitnik za roke ščiti levo roko pred stikom z verigo, uporablja se za aktiviranje zavore verige in se pri povratnem udarcu verige samodejno sproži.

12 Zaporna ročica

Zaporna ročica zadržuje akumulatorsko baterijo v predalu za akumulatorsko baterijo.

13 Predal za akumulatorsko baterijo

V predal za akumulatorsko baterijo je treba vstaviti akumulatorsko baterijo.

14 Upravljalni ročaj

Upravljalni ročaj se uporablja za upravljanje, držanje in vodenje motorne žage.

15 Ščitnik verige

Ščitnik verige ščiti pred stikom z verigo.

16 Ročajna cev

Ročajna cev se uporablja za držanje, vodenje in nošenje motorne žage.

17 Pokrovček rezervoarja za olje

Pokrovček rezervoarja za olje zapira rezervoar za olje.

18 Zaporni gumb

Zaporni gumb sprosti prestavno ročico.

19 Prestavna ročica

S prestavno ročico je mogoče motorno žago vklopiti in izklopiti.

20 Akumulatorska baterija

Akumulatorska baterija oskrbuje motorno žago z energijo.

21 LED-lučke

LED-lučke prikazujejo stanje napolnjenosti akumulatorske baterije in motnje.

22 Gumb

Gumb vklopi LED-lučke na akumulatorski bateriji.

Napisna ploščica s serijsko številko**3.2 Simboli**

Simboli so lahko na motorni žagi in akumulatorski bateriji in pomenijo naslednje:

 Ta simbol prikazuje smer vrtenja verige.

 + Zavrtite v to smer, da napnete verigo.

 Ta simbol označuje rezervoar za olje za verigo.

 V to smer je mogoče aktivirati zavoro verige.

 V to smer je mogoče sprostiti zavoro verige.

 1 LED-lučka sveti rdeče. Akumulatorska baterija je pretopla ali prehladna.

 4 LED-lučke utripajo rdeče. Obstaja motnja akumulatorske baterije.

 Dolžina meča, ki jo je dovoljeno uporabiti.

 **L_{WA}** Zagotovljena raven zvočne moči v skladu z direktivo 2000/14/ES v dB(A) za primerjanje emisij hrupa izdelkov.

 Podatek ob simbolu opozarja na energijsko vsebnost akumulatorske baterije v skladu s specifikacijo proizvajalca celic. Energijska vsebnost, ki je na voljo ob uporabi, je manjša.

 Izdelka ne odvrzite med gospodinjne odpadke.

4 Varnostni napotki**4.1 Opozorilni simboli**

Opozorilni simboli na motorni žagi ali akumulatorski bateriji pomenijo naslednje:

 Upošteвайте varnostne napotke in tam navedene ukrepe.

 Ta navodila za uporabo je treba prebrati, razumeti in shraniti.

 Nosite zaščitna očala in zaščitno čelado.

 Upošteвайте varnostne napotke glede povratnega udarca in ustrezne ukrepe.

 Akumulatorsko baterijo odstranite med prekinjivijo dela, transportom, shranjevanjem, vzdrževanjem ali popravili.

 Akumulatorsko baterijo zaščitite pred vročino in ognjem.

 Akumulatorske baterije ne potaplajte v tekočine.

 Upošteвайте dopustno temperaturno območje akumulatorske baterije.

4.2 Pravilna uporaba

Motorna žaga STIHL MSA 160 C ali motorna žaga STIHL MSA 200 C se uporabljata za žaganje lesa, za obvejevanje, podiranje dreves z malim premerom debla in za nego dreves okoli hiše.

Motorna žaga se lahko uporablja v dežju.

Motorne žage oskrbuje z energijo akumulatorska baterija STIHL AP ali akumulatorska baterija STIHL AR.

V primeru dela z varnim ogradjem se sme motorna žaga uporabljati samo z neposredno v motorno žago vstavljeno akumulatorsko baterijo STIHL AP.

▲ OPOZORILO

- Akumulatorske baterije, ki jih podjetje STIHL ni odobrilo za motorno žago, lahko povzročijo požare in eksplozije. Osebe se lahko hudo poškodujejo ali umrejo in nastane lahko materialna škoda.
 - ▶ Motorno žago uporabljajte z akumulatorsko baterijo STIHL AP ali akumulatorsko baterijo STIHL AR.
- Če motorna žaga ali akumulatorska baterija nista pravilno uporabljeni, se lahko osebe hudo poškodujejo ali umrejo in nastane lahko materialna škoda.
 - ▶ Motorno žago je treba uporabljati, kot je opisano v teh navodilih za uporabo.
 - ▶ Akumulatorsko baterijo je treba uporabljati, kot je opisano v teh navodilih za uporabo ali v navodilih za uporabo akumulatorske baterije STIHL AR.

4.3 Zahteve glede uporabnika

▲ OPOZORILO

- Uporabniki, ki niso bili poučeni, ne morejo prepoznati ali oceniti nevarnosti motorne žage in akumulatorske baterije. Uporabnik ali druge osebe se lahko hudo poškodujejo ali umrejo.



- ▶ Ta navodila za uporabo je treba prebrati, razumeti in shraniti.

- ▶ Če boste motorno žago ali akumulatorsko baterijo izročili novim lastnikom: priložite navodila za uporabo.
- ▶ Zagotoviti je treba, da uporabnik izpolnjuje naslednje zahteve:
 - Uporabnik je spočit.
 - Uporabnik je telesno, zaznavno in duševno sposoben upravljati in delati z

motorno žago in akumulatorsko baterijo. Če je uporabnik telesno, zaznavno in duševno omejeno primeren za ta dela, sme uporabnik z napravo delati samo pod nadzorom ali po navodilih odgovorne osebe.

- Uporabnik lahko prepozna in oceni nevarnosti motorne žage in akumulatorske baterije.
- Uporabnik je polnoleten ali uporabnik se skladno z nacionalnimi določili pod nadzorom usposablja za poklic.
- Uporabnika je pred prvo uporabo motorne žage poučil pooblaščen prodajalec STIHL ali strokovna oseba.
- Uporabnik ni pod vplivom alkohola, zdravil ali drog.
 - ▶ Če uporabnik prvič dela z motorno žago: žaganje hlodovine je treba vaditi na kozji za žaganje ali na ogradju.
 - ▶ V primeru nejasnosti: obrnite se na pooblaščenega prodajalca STIHL.

4.4 Oblačila in oprema

▲ OPOZORILO

- Med delom lahko motorna žaga zagradi dolge lase. Uporabnik se lahko hudo poškoduje.
 - ▶ Dolge lase spnite in zavarujte tako, da bodo nad rameni.
- Med delom se lahko predmeti z veliko hitrostjo dvignejo od tal. Uporabnik se lahko poškoduje.
 - ▶ Nosite tesno prilegajoča se zaščitna očala. Primerna zaščitna očala so preizkušena v skladu s standardom EN 166 ali nacionalnimi predpisi in so na prodaj s primerno oznako.
- ▶ STIHL priporoča uporabo zaščite obraza.
- ▶ Nosite tesno prilegajoči se zgornji del z dolgimi rokavi.
- Padajoči predmeti lahko povzročijo poškodbe glave.



- ▶ Če lahko med delom pride do padanja predmetov: nosite zaščitno čelado.



- Med delom se lahko dvigne prah in nastane para. Vdihavanje prahu in pare lahko škoduje zdravju in povzroči alergične reakcije.
 - ▶ Če se dvigne prah ali nastane para: nosite masko za zaščito pred prahom.
- Neprimerna oblačila se lahko zataknejo v lesu, grmičevju in v motorni žagi. Uporabniki brez primernih oblačil se lahko hudo poškodujejo.
 - ▶ Nosite tesno prilegajoča se oblačila.
 - ▶ Odložite šale in nakit.

- Med delom lahko pride uporabnik v stik z vrtečo se verigo. Uporabnik se lahko hudo poškoduje.
 - ▶ Nosite dolge hlače z zaščito pred vrezni-nami.
- Med delom se lahko uporabnik ureže na lesu. Med čiščenjem ali vzdrževanjem lahko upo-rabnik pride v stik z verigo. Uporabnik se lahko poškoduje.
 - ▶ Nosite delovne rokavice iz odpornega materiala.
- Če uporabnik nosi neprimerno obutev, lahko zdrsne. Če uporabnik pride v stik z vrtečo se verigo, se lahko ureže. Uporabnik se lahko poškoduje.
 - ▶ Nosite zaščitne škornje za delo z motorno žago z zaščito pred vrezninami.

4.5 Delovno območje in okolica

4.5.1 Motorna žaga

▲ OPOZORILO

- Nesodelujoče osebe, otroci in živali ne morejo prepoznati in oceniti nevarnosti motorne žage in dvignjenih predmetov. Nesodelujoče osebe, otroci in živali se lahko hudo poškodujejo in nastane lahko materialna škoda.
 - ▶ Nesodelujoče osebe, otroci in živali se ne smejo zadrževati v delovnem območju.
 - ▶ Motorne žage ne puščajte brez nadzora.
 - ▶ Pazite, da se otroci ne bodo igrali z motorno žago.
- Električni sestavni deli motorne žage lahko ustvarjajo iskre. Iskre lahko v lahko vnetljivi ali eksplozivni atmosferi povzročijo požare in eksplozije. Osebe se lahko hudo poškodujejo ali umrejo in nastane lahko materialna škoda.
 - ▶ Ne delajte v lahko vnetljivi in eksplozivni atmosferi.

4.5.2 Akumulatorska baterija

▲ OPOZORILO

- Neudeležene osebe, otroci in živali ne morejo prepoznati in oceniti nevarnosti v zvezi z aku-mulatorsko baterijo. Neudeležene osebe, otroci in živali se lahko hudo poškodujejo.
 - ▶ Neudeleženi osebam, otrokom in živalim ne dovolite blizu.
 - ▶ Akumulatorske baterije ne puščajte nena-dzorovane.
 - ▶ Poskrbite, da se otroci ne morejo igrati z akumulatorsko baterijo.
- Akumulatorska baterija ni zaščitena pred vsemi okoljskimi vplivi. Če je akumulatorska

baterija izpostavljena določenim okoljskim vpli-vom, se lahko vname ali eksplodira. Ljudje se lahko hudo poškodujejo in nastane materialna škoda.



- ▶ Akumulatorsko baterijo zaščitite pred vročino in ognjem.
- ▶ Akumulatorske baterije ne mečite v ogenj.



- ▶ Akumulatorsko baterijo uporabljajte in hranite v temperaturnem območju med -10 °C in +50 °C.



- ▶ Akumulatorske baterije ne potaplajte v tekočine.

- ▶ Akumulatorski bateriji ne približujte kovin-ske predmete.
- ▶ Akumulatorske baterije ne izpostavljajte visokemu tlaku.
- ▶ Akumulatorske baterije ne izpostavljajte mikrovalovom.
- ▶ Akumulatorsko baterijo zaščitite pred kemi-kalijami in solmi.

4.6 Varno stanje

4.6.1 Motorna žaga

Motorna žaga je v varnem stanju, če so izpol-njeni naslednji pogoji:

- Motorna žaga ni poškodovana.
- Motorna žaga je čista.
- Lovilec verige ni poškodovan.
- Zavora verige deluje.
- Upravljalni elementi delujejo in niso spreme-njeni.
- Mazanje verige deluje.
- Sledi obrabe na verižniku niso globlje od 0,5 mm.
- Montirana je kombinacija meča in verige, ki je navedena v teh navodilih za uporabo.
- Meč in veriga sta pravilno montirana.
- Veriga je pravilno napeta.
- Montiran je originalni dodatni pribor STIHL za to motorno žago.
- Dodatni pribor je pravilno montiran.
- Pokrovček rezervoarja za olje je zaprt.

▲ OPOZORILO

- V stanju, ki ni varno za uporabo, sestavni deli morda ne bodo pravilno delovali in varnostne naprave bodo morda izklopljene. Obstaja nevarnost hudih poškodb oseb ali smrti.
 - ▶ Delajte z nepoškodovano motorno žago.
 - ▶ Če je motorna žaga umazana: očistite motorno žago.
 - ▶ Delajte z nepoškodovanim lovilecem verige.

- ▶ Motorne žage ne spreminjajte. Izjema: montiranje kombinacije meča in verige, ki je navedena v teh navodilih za uporabo.
- ▶ Če upravljalni elementi ne delujejo: ne delajte z motorno žago.
- ▶ Montirajte originalni dodatni pribor STIHL za to motorno žago.
- ▶ Meč in verigo je treba montirati, kot je opisano v teh navodilih za uporabo.
- ▶ Dodatni pribor je treba montirati, kot je opisano v teh navodilih za uporabo ali v navodilih za uporabo dodatnega pribora.
- ▶ V odprtine motorne žage ne potiskajte predmetov.
- ▶ Zaprite pokrovček rezervoarja za olje.
- ▶ Zamenjajte obrabljene ali poškodovane opozorilne table.
- ▶ V primeru nejasnosti: obrnite se na pooblaščenega prodajalca STIHL.

4.6.2 Meč

Meč je v varnem stanju, če so izpolnjeni naslednji pogoji:

- Meč ni poškodovan.
- Meč ni preoblikovan.
- Utor je globok ali globlji od minimalne globine utora,  19.3.
- Na robovih utora ni srhov.
- Utor ni zožen ali razširjen.

▲ OPOZORILO

- Če meč ni v varnem stanju, ne more več pravilno delovati. Vrteča se veriga lahko skoči z meča. Obstaja nevarnost hudih poškodb oseb ali smrti.
 - ▶ Delajte z nepoškodovanim mečem.
 - ▶ Če je globina utora manjša od minimalne globine utora: zamenjajte meč.
 - ▶ Meč tedensko ostrgajte.
 - ▶ V primeru nejasnosti: obrnite se na pooblaščenega prodajalca STIHL.

4.6.3 Veriga

Veriga je v varnem stanju, če so izpolnjeni naslednji pogoji:

- Veriga ni poškodovana.
- Veriga je pravilno nabrušena.
- Oznake za obrabljeno na rezalnih zobeh so vidne.

▲ OPOZORILO

- V stanju, ki ni varno za uporabo, sestavni deli morda ne bodo pravilno delovali in varnostne naprave bodo morda izklopljene. Obstaja nevarnost hudih poškodb oseb ali smrti.
 - ▶ Delajte z nepoškodovano verigo.

- ▶ Verigo pravilno naostrite.
- ▶ V primeru nejasnosti: obrnite se na pooblaščenega prodajalca STIHL.

4.6.4 Akumulatorska baterija

Baterija je v varnem stanju, če so izpolnjeni naslednji pogoji:

- Baterija je nepoškodovana.
- Baterija je čista in suha.
- Baterija deluje in ni spremenjena.

▲ OPOZORILO

- Če baterija ni v varnem stanju, ne more več delovati varno. Ljudje se lahko hudo poškodujejo.
 - ▶ Delajte z nepoškodovano in delujočo akumulatorsko baterijo.
 - ▶ Poškodovane ali okvarjene baterije ne polnite.
 - ▶ Če je baterija umazana ali vlažna: očistite jo in pustite, da se posuši.
 - ▶ Baterije ne spreminjajte.
 - ▶ V odprtine baterije ne zatikajte predmetov.
 - ▶ Električnih kontaktov baterije ne povežite s kovinskimi predmeti in ne povzročajte kratkega stika.
 - ▶ Baterije ne odpirajte.
 - ▶ Zamenjajte obrabljene in poškodovane opozorilne ploščice.
- Iz poškodovane baterije lahko izteka tekočina. Če tekočina pride v stik s kožo ali očmi, se lahko koža ali oči razdražijo.
 - ▶ Izogibajte se stiku s tekočino.
 - ▶ Če pride do stika s kožo: prizadete dele kože očistite z veliko količino vode in mila.
 - ▶ Če pride do stika z očmi: oči najmanj 15 minut spirajte z veliko vode in obiščite zdravnika.
- Poškodovana ali okvarjena baterija ima lahko nenavaden vonj, iz nje se lahko kadi ali pa baterija gori. Ljudje se lahko hudo poškodujejo ali umrejo in nastane lahko materialna škoda.
 - ▶ Če ima baterija nenavaden vonj ali se iz nje kadi: baterije ne uporabljajte in jo hranite stran od vnetljivih snovi.
 - ▶ Če baterija gori: poskusite jo pogasiti z gasilnim aparatom ali vodo.

4.7 Uporaba

4.7.1 Žaganje

▲ OPOZORILO

- Če izven delovnega območja v klicni razdalji ni drugih oseb, vam v sili nihče ne more pomagati.

- ▶ Prepričajte se, da so izven delovnega območja v klicni razdalji ljudje.
- Uporabnik v določenih situacijah več ne more zbrano delati. Uporabnik lahko izgubi nadzor nad motorno žago, se spotakne, pade in se hudo poškoduje.
 - ▶ Delajte mirno in premišljeno.
 - ▶ Če so svetlobne razmere in vidljivost slabi: ne delajte z motorno žago.
 - ▶ Sami upravljajte motorno žago.
 - ▶ Ne delajte nad višino ramen.
 - ▶ Pazite na ovire.
 - ▶ Med delom stojte na tleh in pazite na ravnotežje. Če je treba delati na višini ter se motorna žaga uporablja z oskrbo z energijo preko priključnega kabla: uporabite dvizni delovni oder.
 - ▶ Če nastopijo znaki utrujenosti: privoščite si odmor.
- Uporabnik se lahko ureže na vrteči se verigi. Uporabnik se lahko hudo poškoduje.
 - ▶ Ne dotikajte se vrteče se verige.
 - ▶ Če verigo blokira kakšen predmet: Izklopite motorno žago, aktivirajte zavoro verige in odstranite akumulatorsko baterijo. Šele nato odstranite predmet.
- Vrteča se veriga se segreje in se razteza. Če ni zadostnega mazanja verige in če verige dodatno ne napnete, lahko veriga pade z meča ali se pretrga. Osebe se lahko hudo poškodujejo in nastane lahko materialna škoda.
 - ▶ Uporabite olje za verige.
 - ▶ Med delom redno preverjajte nivo napoljenosti rezervoarja olja. Preden se porabi olje za verige: dolijte olje za verige.
 - ▶ Med delom redno preverjajte napetost verige. Če je veriga premalo napeta: napnite verigo.
- Če se motorna žaga med delom spremeni ali se začne obnašati nenavadno, motorna žaga morda ni v varnem stanju za uporabo. Osebe se lahko hudo poškodujejo in nastane lahko materialna škoda.
 - ▶ Končajte delo, odstranite akumulatorsko baterijo in se obrnite na pooblaščenega prodajalca STIHL.
- Med delom lahko zaradi motorne žage nastanejo vibracije.
 - ▶ Nosite rokavice.
 - ▶ Med delom imejte premore.
 - ▶ Če se pojavijo znaki motene prekrvavitve: obiščite zdravnika.
- Če vrteča se veriga zadane ob trd predmet, lahko nastanejo iskre. Iskre lahko v lahko vnetljivi okolici povzročijo požare. Osebe se

lahko hudo poškodujejo ali umrejo in nastane lahko materialna škoda.

- ▶ Ne delajte v lahko vnetljivi okolici.
- Ko spustite prestavno ročico, se veriga še kratak čas vrti. Osebe se lahko urežejo na premikajoči se verigi. Obstaja nevarnost hudih poškodb oseb.
 - ▶ Počakajte, da se veriga zaustavi.

⚠ OPOZORILO

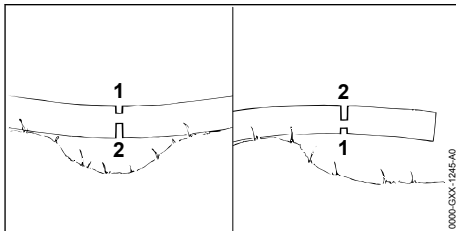

- Če žagate napet les, se lahko meč zagodzi. Uporabnik lahko izgubi nadzor nad motorno žago in se hudo poškoduje.
 - ▶ Na napeti strani najprej zarezite razbremenilni rez (1), nato pa na vlečni strani (2) ločilni rez.

⚠ NEVARNOST

- Pri delu v bližini vodov pod napetostjo lahko pride veriga v stik z vodi pod napetostjo in jih poškoduje. Uporabnik se lahko hudo poškoduje ali umre.
 - ▶ Ne delajte v bližini vodov pod napetostjo.

4.7.2 Obvejevanje

⚠ OPOZORILO

- Če najprej odžagate veje na spodnji strani požaganega drevesa, se drevo na tleh več ne more opreti na veje. Med delom se lahko drevo premika. Obstaja nevarnost hudih poškodb oseb ali smrti.
 - ▶ Velike veje na spodnji strani odžagajte, ko je drevo razžagano.
 - ▶ Med delom ne stojte na deblu.
- Med obvejevanjem lahko odžagana veja pade. Uporabnik se lahko spotakne, pade in se hudo poškoduje.
 - ▶ Drevo obvejujte od podnožja debla proti drevesni krošnji.

4.7.3 Podiranje dreves

⚠ OPOZORILO

- Neizkušene osebe ne morejo oceniti nevarnosti pri podiranju dreves. Osebe se lahko hudo

poškodujejo ali umrejo in nastane lahko materialna škoda.

- ▶ V primeru nejasnosti: ne podirajte sami.
- Med podiranjem lahko na osebe ali predmete pade drevo in veje. Osebe se lahko hudo poškodujejo ali umrejo in nastane lahko materialna škoda.
 - ▶ Smer podiranja določite tako, da bo območje, v katerega bo drevo padlo, prost.
 - ▶ Nesodelujoče osebe, otroci in živali morajo biti od delovnega območja oddaljeni 2,5 dolžini drevesa.
 - ▶ Upognjene ali posušene veje pred podiranjem odstranite iz drevesne krošnje.
 - ▶ Če upognjenih ali posušenih vej ni mogoče odstraniti iz drevesne krošnje: drevesa ne podirajte.
 - ▶ Opazujte drevesno krošnjo in drevesne krošnje sosednjih dreves. Izognite se padajočim vejam.
- Ko drevo pada, se lahko deblo pretrga ali udari nazaj proti uporabniku. Uporabnik se lahko hudo poškoduje ali umre.
 - ▶ Predvidite pot umika za drevesom.
 - ▶ Vzratno se pomikajte po poti umika in opazujte padajoče drevo.
 - ▶ Po klancu navzdol ne hodite vzratno.
- Ovire v delovnem območju in na poti umika lahko ovirajo uporabnika. Uporabnik se lahko spotakne in pade. Uporabnik se lahko hudo poškoduje ali umre.
 - ▶ Odstranite ovire iz delovnega območja in poti umika.
- Če ščetino, varnostni pas ali zadrževalni pas prežagate ali prežagate prehitro, smeri podiranja drevesa več ni mogoče nadzorovati ali pa lahko drevo pade prehitro. Osebe se lahko hudo poškodujejo ali umrejo in nastane lahko materialna škoda.
 - ▶ Ščetine ne nažagajte ali prežagajte.
 - ▶ Nazadnje prežagajte varnostni pas ali zadrževalni pas.
 - ▶ Če začne drevo prehitro padati: Podiralni rez prekinite in se umaknite na pot umika.
- Če vrteča se veriga v območju zgornje četrtine konice meča zadane na trdi klin in se hitro zaustavi, lahko pride do povratnega udarca. Obstaja nevarnost hudih poškodb oseb ali smrti.
 - ▶ Uporabite kline iz aluminija ali umetne mase.
- Če drevo ne pade do konca na tla ali obvisi na drugem drevesu, uporabnik podiranja več ne more nadzorovano dokončati.

- ▶ Prekinite podiranje in drevo z vitlom ali primernim vozilom povlecite na tla.

4.8 Reakcijske sile

4.8.1 Povratni udarec

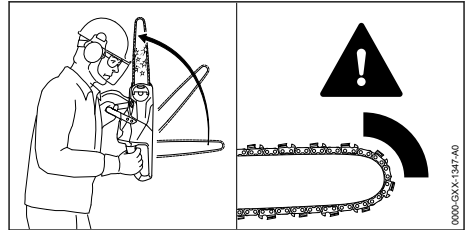

Povratni udarec lahko nastane v naslednjih primerih:

- Vrteča se veriga v območju zgornje četrtine konice meča zadane ob trdi predmet in se hitro zaustavi.
- Vrteča se veriga se je zagozdila na vrhu meča.

Zavora verige ne more preprečiti povratnega udarca.

⚠ OPOZORILO

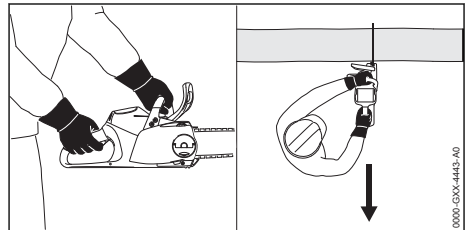

- Če pride do povratnega udarca, lahko motorno žago zažene proti uporabniku. Uporabnik lahko izgubi nadzor nad motorno žago in se hudo poškoduje ali umre.
 - ▶ Motorno žago trdno držite z obema rokama.
 - ▶ Telesa ne približujte območju podaljšane gibanja motorne žage.
 - ▶ Delajte, kot je opisano v teh navodilih za uporabo.
 - ▶ Ne delajte z zgornjo četrtino konice meča.
 - ▶ Delajte s pravilno nabrušeno in napeto verigo.
 - ▶ Uporabljajte verigo, ki zmanjšuje nevarnost povratnih udarcev.
 - ▶ Uporabite meč z malo glavo.
 - ▶ Žagajte s polnim plinom.

4.8.2 Uvlečenje

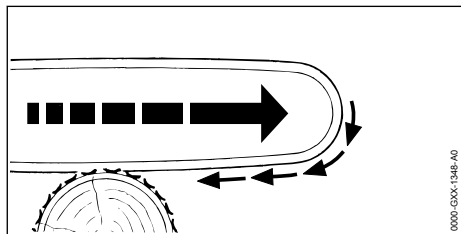

Ko delate s spodnjo stranjo meča, motorno žago vleče v stran od uporabnika.

⚠ OPOZORILO

- Če vrteča se veriga zadane ob trdi predmet in se hitro zaustavi, lahko motorno žago nenadoma zelo močno povleče v stran od uporabnika. Uporabnik lahko izgubi nadzor nad motorno žago in se hudo poškoduje ali umre.
 - ▶ Motorno žago trdno držite z obema rokama.
 - ▶ Delajte, kot je opisano v teh navodilih za uporabo.
 - ▶ Meč v rezu vodite ravno.
 - ▶ Pravilno pristavite krempljasti naslon.
 - ▶ Žagajte s polnim plinom.

4.8.3 Povratni udarec

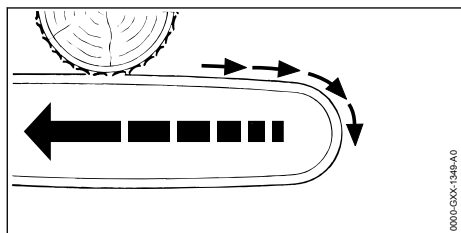

Ko delate z zgornjo stranjo meča, motorno žago potiska proti uporabniku.

⚠ OPOZORILO

- Če vrteča se veriga zadane ob trdi predmet in se hitro zaustavi, lahko motorno žago nenadoma zelo močno potisne proti uporabniku. Uporabnik lahko izgubi nadzor nad motorno žago in se hudo poškoduje ali umre.
 - ▶ Motorno žago trdno držite z obema rokama.
 - ▶ Delajte, kot je opisano v teh navodilih za uporabo.
 - ▶ Meč v rezu vodite ravno.
 - ▶ Žagajte s polnim plinom.

4.9 Transport

4.9.1 Motorna žaga

⚠ OPOZORILO

- Med transportom se lahko motorna žaga prevrne ali se premika. Osebe se lahko poškodujejo in nastane lahko materialna škoda.



- ▶ Odstranite akumulatorsko baterijo.

- ▶ Aktivirajte zavoro verige.
- ▶ Ščitnik verige potisnite čez meč, da bo pokrit celotni meč.
- ▶ Motorno žago zavarujte z napenjalnimi pasovi, jermeni ali mrežo tako, da se ne bo mogla prevrniti in premikati.

4.9.2 Akumulatorska baterija

⚠ OPOZORILO

- Akumulatorska baterija ni zaščiten pred vplivi iz okolja. Če je akumulatorska baterija izpostavljena določenim vplivom iz okolja, se lahko akumulatorska baterija poškoduje in nastane lahko materialna škoda.
 - ▶ Ne transportirajte poškodovane akumulatorske baterije.
 - ▶ Akumulatorsko baterijo transportirajte v električno neprevodni embalaži.
- Med transportom se lahko akumulatorska baterija prevrne ali se premika. Osebe se lahko poškodujejo in nastane lahko materialna škoda.
 - ▶ Akumulatorsko baterijo v embalaži zapakirajte tako, da se ne bo mogla premikati.
 - ▶ Embalažo zavarujte, da se ne bo mogla premikati.

4.10 Shranjevanje

4.10.1 Motorna žaga

⚠ OPOZORILO

- Otroci ne morejo prepoznati in oceniti nevarnosti motorne žage. Otroci se lahko hudo poškodujejo.



- ▶ Odstranite akumulatorsko baterijo.

- ▶ aktivirajte zavoro verige.
- ▶ Ščitnik verige potisnite čez meč, da bo pokrit celotni meč.
- ▶ Motorno žago hranite izven dosega otrok.

- Električni kontakti motorne žage in kovinski sestavni deli lahko zaradi vlage korodirajo. Motorna žaga se lahko poškoduje.



- ▶ Odstranite akumulatorsko baterijo.

- ▶ Motorno žago očistite in shranite na suhem mestu.

4.10.2 Akumulatorska baterija

▲ OPOZORILO

- Otroci ne morejo prepoznati in oceniti nevarnosti akumulatorske baterije. Otroci se lahko hudo poškodujejo.
 - ▶ Akumulatorsko baterijo hranite izven dosega otrok.
- Akumulatorska baterija ni zaščitena pred vplivi iz okolja. Če je akumulatorska baterija izpostavljena določenim vplivom iz okolja, se lahko akumulatorska baterija poškoduje.
 - ▶ Akumulatorsko baterijo shranite na čistem in suhem mestu.
 - ▶ Akumulatorsko baterijo shranite v zaprtem prostoru.
 - ▶ Akumulatorske baterije ne shranjujte v polnilniku.
 - ▶ Akumulatorsko baterijo shranite v električno neprevodni embalaži.
 - ▶ Akumulatorsko baterijo shranite v temperaturnem območju med - 10 °C in + 50 °C.

4.11 Čiščenje, vzdrževanje in popraviljanje

▲ OPOZORILO

- Če je med čiščenjem, vzdrževanjem ali popravilom akumulatorska baterija vstavljena, se lahko motorna žaga nenamerno vklopi. Osebe se lahko hudo poškodujejo in nastane lahko materialna škoda.



- ▶ Odstranite akumulatorsko baterijo.

- ▶ Aktivirajte zavoro verige.

- Ostra čistilna sredstva, čiščenje z vodnim curkom ali koničastimi predmeti lahko poškodujejo motorno žago, vodilo, verigo žage in baterijo. Če motorna žaga, meč, veriga ali akumulatorska baterija niso pravilno očiščeni, sestavni deli morda ne bodo več pravilno delovali in varnostne naprave bodo morda izklopljene. Obstaja nevarnost hudih poškodb oseb.

- ▶ Motorno žago, meč, verigo in akumulatorsko baterijo je treba čistiti, kot je opisano v teh navodilih za uporabo.
- Če motorna žaga, meč, veriga in akumulatorska baterija niso pravilno vzdrževani ali popravljeni, sestavni deli morda ne bodo več pravilno delovali in varnostne naprave bodo morda izklopljene. Obstaja nevarnost hudih poškodb oseb ali smrti.
 - ▶ Motorne žage in akumulatorske baterije ne vzdržujte ali popravljajte sami.
 - ▶ Če je motorno žago in akumulatorsko baterijo treba vzdrževati ali popraviti: obrnite se na pooblaščenega prodajalca STIHL.
 - ▶ Meč in verigo je treba vzdrževati tako, kot je opisano v teh navodilih za uporabo.
- Med čiščenjem ali vzdrževanjem verige se lahko uporabnik ureže na ostrih rezalnih zobeh. Uporabnik se lahko poškoduje.
 - ▶ Nosite delovne rokavice iz odpornega materiala.

5 Pripravljanje motorne žage za uporabo

5.1 Pripravljanje motorne žage za uporabo

Pred vsakim začetkom dela je treba izvesti naslednje korake:

- ▶ Prepričajte se, da so naslednji sestavni deli v varnem stanju za uporabo:
 - Motorna žaga, 4.6.1.
 - Meč, 4.6.2.
 - Veriga, 4.6.3.
 - Akumulatorska baterija, 4.6.4.
- ▶ Preverite akumulatorsko baterijo, 10.7.
- ▶ Akumulatorsko baterijo do konca polnite, kot je opisano v navodilih za uporabo polnilnikov STIHL AL 101, 300, 500.
- ▶ Očistite motorno žago, 15.1.
- ▶ Montirajte meč in verigo, 6.1.1.
- ▶ Napnite verigo, 6.2.
- ▶ Dolijte olje za verige, 6.3.
- ▶ Preverite zavoro verige, 10.4.
- ▶ Preverite upravljalne elemente, 10.5.
- ▶ Preverite mazanje verige, 10.6.
- ▶ Če korakov ni mogoče izvesti: motorne žage ne uporabljajte in se obrnite na pooblaščenega prodajalca STIHL.

6 Sestavljanje motorne žage

6.1 Montiranje in demontiranje meča in verige

6.1.1 Montiranje meča in verige

Kombinacije mečev in verig, ki so primerne za verižnik in jih je dovoljeno montirati, so navedene v tehničnih podatkih,  20.1.

- ▶ Izklopite motorno žago, aktivirajte zavoro verige in odstranite akumulatorsko baterijo.

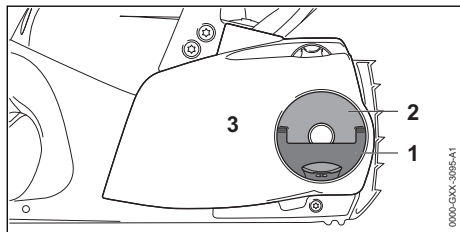

- ▶ Odprite ročaj (1) krilne matice (2).
- ▶ Krilno matico (2) tako dolgo vrtite v nasprotni smeri urinega kazalca, da boste lahko sneli pokrov verižnika (3).
- ▶ Snemite pokrov verižnika (3).

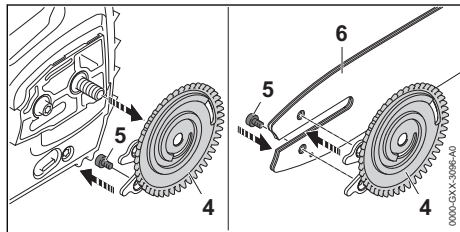

- ▶ Snemite napenjalni kolut (4).
- ▶ Odvijte vijak (5).
- ▶ Meč (6) tako položite na napenjalni kolut (4), da bosta oba zatiča napenjalnega koluta (4) sedela v izvrtinah meča.

Usmeritev meča (6) ni pomembna. Napis na meču je lahko tudi obrnjen na glavo.

- ▶ Privijte in pritegnite vijak (5).

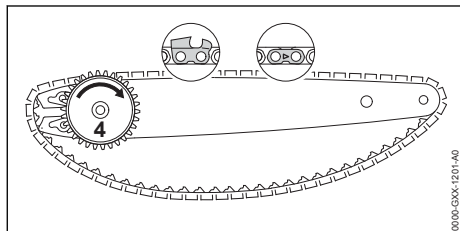

- ▶ Verigo položite v utor meča tako, da bodo puščice na veznih členih verige na zgornji strani gledale v smer vrtenja.
- ▶ Zavrtite napenjalni kolut (4) v smeri urinega kazalca do naslona.

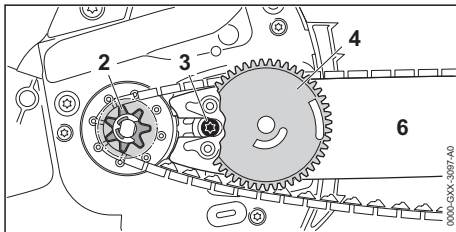

- ▶ Meč z napenjalnim kolutom in verigo položite na motorno žago tako, da bodo izpolnjeni naslednji pogoji:
 - Napenjalni kolut (4) gleda proti uporabniku.
 - Pogonski členi verige sedijo v zobeh verižnika (2).
 - Glava vijaka (3) sedi v dolgem utoru meča (6).

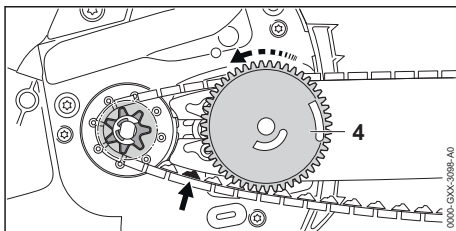

- ▶ Sprostite zavoro verige.
- ▶ Napenjalni kolut (4) vrtite v nasprotni smeri urinega kazalca, dokler veriga ne prilega ob meč. Pri tem speljite pogonske člene verige v utor meča. Meč in veriga prilegata na motorno žago.
- ▶ Pokrov verižnika položite na motorno žago tako, da bo poravnan z motorno žago.
- ▶ Če pokrov verižnika ni poravnan z motorno žago: zavrtite napenjalno kolo in znova namestite pokrov verižnika. Zobje napenjalnega kolesa segajo v zobe napenjalnega koluta.
- ▶ Krilno matico tako dolgo vrtite v smeri urinega kazalca, da bo pokrov verižnika trdno prilegal na motorno žago.
- ▶ Zaprite ročaj krilne matice.

6.1.2 Demontiranje meča in verige

- ▶ Izklopite motorno žago, aktivirajte zavoro verige in odstranite akumulatorsko baterijo.
- ▶ Odprite ročaj krilne matice.

- ▶ Krilno matico tako dolgo vrtite v nasprotni smeri urinega kazalca, da boste lahko sneli pokrov verižnika.
- ▶ Snemite pokrov verižnika.
- ▶ Zavrtite napenjalni kolot v smeri urinega kazalca do naslona.
- Veriga je sproščena.
- ▶ Snemite meč in verigo.
- ▶ Odvijte vijak napenjalnega kolota.
- ▶ Snemite napenjalni kolot.

6.2 Napenjanje verige

Med delom se veriga razteza ali krči. Napetost verige se spreminja. Med delom je treba redno preverjati napetost verige in jo po potrebi dodatno napeti.

- ▶ Izklopite motorno žago, aktivirajte zavoro verige in odstranite akumulatorsko baterijo.

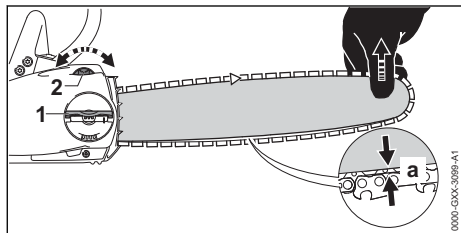

- ▶ Odprite ročaj krilne matice (1).
- ▶ Krilno matico (1) zavrtite za 2 obrata v nasprotni smeri urinega kazalca. Krilna matica (1) je sproščena.
- ▶ Sprostite zavoro verige.
- ▶ Meč privzdignite na vrhu in vrtite napenjalno kolo (2) v smeri urinega kazalca ali v nasprotni smeri urinega kazalca, dokler niso izpolnjeni naslednji pogoji:
 - Razmik a na sredini meča znaša 1 mm do 2 mm.
 - Z dvema prstoma in malo sile je verigo še mogoče potegniti po meču.
- ▶ Meč še nekoliko privzdignite na vrhu in krilno matico (1) tako dolgo vrtite v smeri urinega kazalca, da se bo pokrov verižnika trdno prilegal na motorno žago.
- ▶ Če razmik a na sredini meča ne znaša 1 mm do 2 mm: verigo znova napnite.
- ▶ Zaprite ročaj krilne matice (1).

6.3 Dolivanje olja za verige

Olje za verige maže in hladi vrtečo se verigo.

STIHL priporoča uporabo olja za verige STIHL ali katerega drugega olja za verige, dovoljenega za motorne žage.

- ▶ Izklopite motorno žago, aktivirajte zavoro verige in odstranite akumulatorsko baterijo.
- ▶ Motorno žago položite na ravno površino tako, da bo pokrovček rezervoarja za olje gledal navzgor.
- ▶ Območje okrog pokrovčka rezervoarja za olje očistite z vlažno krpo.

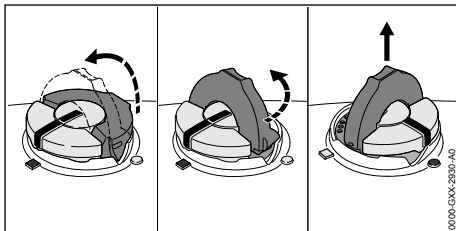

- ▶ Razklopite roč pokrovčka rezervoarja za olje.
- ▶ Pokrovček rezervoarja za olje vrtite v nasprotni smeri urinega kazalca do naslona.
- ▶ Snemite pokrovček rezervoarja za olje.
- ▶ Olje za verige nalijte tako, da ga ne boste polili in da rezervoar za olje ne bo napolnjen do roba.
- ▶ Če je roč pokrovčka rezervoarja za olje zaprt: dvignite roč.

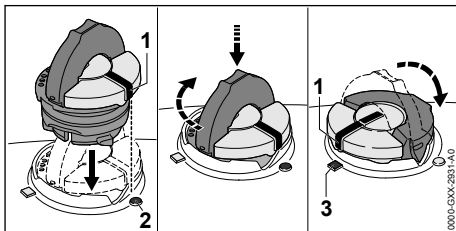

- ▶ Pokrovček rezervoarja za olje vstavite tako, da oznaka (1) kaže na oznako (2).
- ▶ Pokrovček rezervoarja za olje potisnite navzdol in ga vrtite v smeri urinega kazalca do naslona. Pokrovček rezervoarja za olje slišno zaskoči. Oznaka (1) kaže na oznako (3).
- ▶ Preverite, če je pokrovček rezervoarja za olje mogoče potegniti navzgor.
- ▶ Če pokrovčka rezervoarja za olje ni mogoče potegniti navzgor: zaprite roč pokrovčka rezervoarja za olje. Rezervoar za olje je zaprt.

Če je pokrovček rezervoarja za olje mogoče potegniti navzgor, je treba opraviti naslednje korake:

- ▶ Pokrovček rezervoarja za olje vstavite v poljubnem položaju.

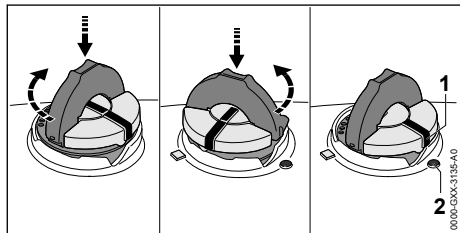

- ▶ Pokrovček rezervoarja za olje potisnite navzdol in ga vrtite v smeri urinega kazalca do naslona.
- ▶ Pokrovček rezervoarja za olje potisnite navzdol in ga vrtite v nasprotni smeri urinega kazalca tako dolgo, dokler oznaka (1) ne kaže na oznako (2).
- ▶ Rezervoar za olje znova poskusite zapreti.
- ▶ Če rezervoarja za olje še naprej ni mogoče zapreti: ne delajte z motorno žago in se obrnite na pooblaščenega prodajalca STIHL. Motorna žaga ni v varnem stanju za uporabo.

7 Aktiviranje in sproščanje zavora verige

7.1 Aktiviranje zavora verige

Motorna žaga ima zavoro verige.

Zavoro verige pri dovolj močnem protitudarcu samodejno aktivira vztrajnostna masa ščitnika za roke, lahko pa jo aktivira tudi uporabnik.

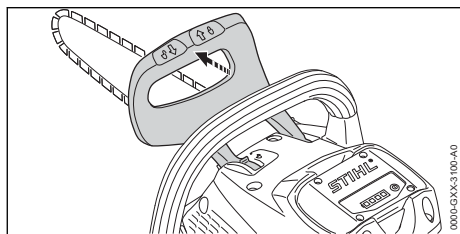

- ▶ Ščitnik za roke z levo roko potisnite v stran od cevnega ročaja. Ščitnik za roke slišno zaskoči. Zavora verige je aktivirana.

7.2 Sprostitev zavora verige

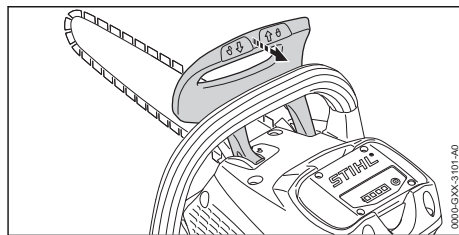

- ▶ Ščitnik za roke z levo roko povlecite proti uporabniku. Ščitnik za roke slišno zaskoči. Zavora verige je sproščena.

8 Vstavljanje in odstranjevanje akumulatorske baterije

8.1 Vstavljanje akumulatorske baterije

- ▶ Aktivirajte zavoro verige.

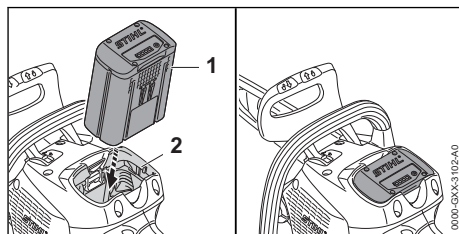

- ▶ Akumulatorsko baterijo (1) potisnite do naslona v predal za akumulatorsko baterijo (2). Akumulatorska baterija (1) zaskoči s klikom in je zapahnjena.

8.2 Odstranitev akumulatorske baterije

- ▶ Motorno žago položite na ravno površino.

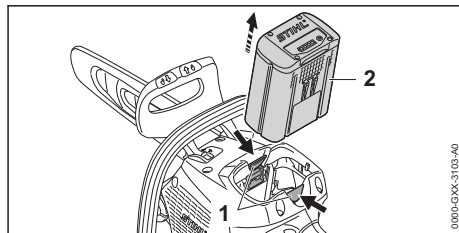

- ▶ Pritisnite obe zaporni ročici (1). Akumulatorska baterija (2) je sproščena in jo lahko odstranite.

9 Vklon in izklon motorne žage

9.1 Vklon motorne žage

- ▶ Sprostite zavoro verige.

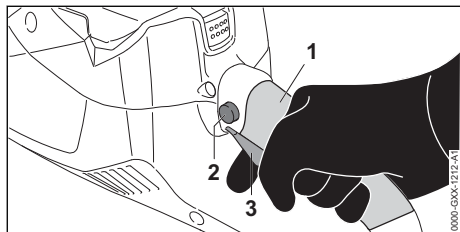

- ▶ Motorno žago z desno roko primite v predelu (1) upravljalnega ročaja, tako da s palcem trdno objamete upravljalni ročaj.
- ▶ S palcem pritisnite zaporni gumb (2) in ga držite pritisnjena.
- ▶ S kazalcem pritisnite prestavno ročico (3) in jo držite pritisnjeno.
Motorna žaga pospešuje in veriga se premika. Zaporni gumb (2) lahko izpustite.
- ▶ Motorno žago z levo roko primite za cevni ročaj tako, da s palcem trdno objamete cevni ročaj.

9.2 Izklon motorne žage

- ▶ Izpustite prestavno ročico.
Veriga se več ne vrti.
- ▶ Če se veriga še naprej vrti: aktivirajte zavoro verige; odstranite akumulatorsko baterijo in se obrnite na pooblaščenega prodajalca STIHL. Motorna žaga je pokvarjena.

10 Preverjanje motorne žage in akumulatorske baterije

10.1 Preverjanje verižnika

- ▶ Izklonite motorno žago, aktivirajte zavoro verige in odstranite akumulatorsko baterijo.
- ▶ Sprostite zavoro verige.
- ▶ Demontirajte pokrov verižnika.
- ▶ Demontirajte meč in verigo.

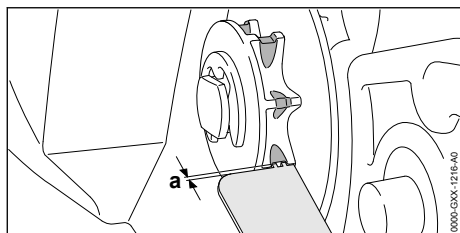

- ▶ S kontrolnim merilom STIHL preverite sledi obrabe na verižniku.
- ▶ Če so sledi obrabe globlje od $a = 0,5$ mm: Motorne žage ne uporabljajte in se obrnite na pooblaščenega prodajalca STIHL. Verižnik je treba zamenjati.

10.2 Preverjanje meča

- ▶ Izklonite motorno žago, aktivirajte zavoro verige in odstranite akumulatorsko baterijo.
- ▶ Demontirajte verigo in meč.

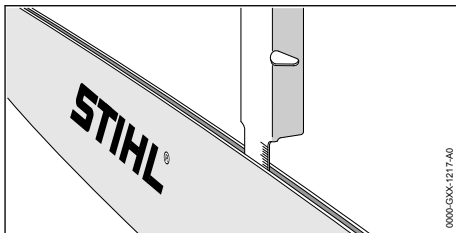

- ▶ Z merilno lestvico na šablono za ostrenje STIHL izmerite globino utora meča.
- ▶ Meč zamenjajte, če je izpolnjen en izmed naslednjih pogojev:
 - Meč je poškodovan.
 - Izmerjena globina utora je manjša od minimalne globine utora meča, 19.3.
 - Utor meča je zožen ali razširjen.
- ▶ V primeru nejasnosti: obrnite se na pooblaščenega prodajalca STIHL.

10.3 Preverjanje verige

- ▶ Izklonite motorno žago, aktivirajte zavoro verige in odstranite akumulatorsko baterijo.

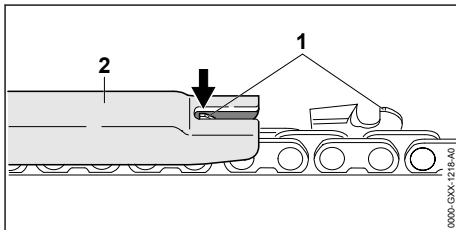

- ▶ S šablono za ostrenje STIHL (2) izmerite višino omejevalnikov globine (1). Šablona za ostrenje STIHL mora biti primerna za korak verige.
- ▶ Če omejevalnik globine (1) gleda čez šablono za ostrenje (2): dodatno pobrusite omejevalnik globine (1), 16.3.

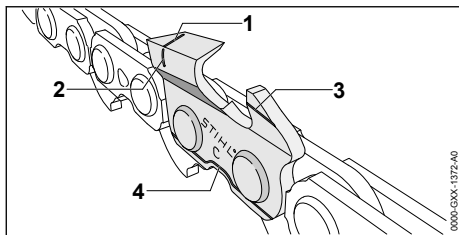

- ▶ Preverite, ali so na rezalnih zobeh vidne oznake za obrabljenost (1 do 4).
- ▶ Če oznaka za obrabljenost na rezalnem zobu ni vidna: Verige ne uporabljajte in se obrnite na pooblaščenega prodajalca STIHL.
- ▶ S šablono za ostrenje STIHL preverite, če je upoštevan ostrilni kot rezalnih zob 30°. Šablona za ostrenje STIHL mora biti primerna za korak verige.
- ▶ Če ostrilni kot ni 30°: naostrite verigo.
- ▶ V primeru nejasnosti: obrnite se na pooblaščenega prodajalca STIHL.

10.4 Preverjanje zavore verige

- ▶ Aktivirajte zavoro verige in odstranite akumulatorsko baterijo.



OPOZORILO

- Rezalni zobje verige so ostri. Uporabnik se lahko ureže.
 - ▶ Nosite delovne rokavice iz odpornega materiala.
- ▶ Poskusite verigo z roko povleci po meču. Če verige ročno ni mogoče povleci po meču, zavora verige deluje.
- ▶ Če je verigo mogoče z roko povleci po meču: motorne žage ne uporabljajte in se obrnite na pooblaščenega prodajalca STIHL. Zavora verige je poškodovana.

10.5 Preverjanje upravljalnih elementov

Zaporni gumb in prestavna ročica

- ▶ Aktivirajte zavoro verige in odstranite akumulatorsko baterijo.
- ▶ Poskusite potisniti prestavno ročico, ne da bi pritisnili zaporni gumb.
- ▶ Če prestavno ročico lahko potisnete: motorne žage ne uporabljajte in se obrnite na pooblaščenega prodajalca STIHL. Zaporni gumb je pokvarjen.
- ▶ Pritisnite zaporni gumb in ga držite pritisnjeno.
- ▶ Pritisnite prestavno ročico in jo znova izpušite.

- ▶ Če se prestavna ročica težko premika ali se ne vrne v začetni položaj: motorne žage ne uporabljajte in se obrnite na pooblaščenega prodajalca STIHL. Prestavna ročica je pokvarjena.

Vklop motorne žage

- ▶ Vstavite akumulatorsko baterijo.
- ▶ Sprostite zavoro verige.
- ▶ Pritisnite zaporni gumb in ga držite pritisnjeno.
- ▶ Prestavno ročico pritisnite in jo držite pritisnjeno.
- ▶ Veriga se vrti.
- ▶ Izpustite prestavno ročico. Veriga se več ne vrti.
- ▶ Če se veriga še naprej vrti: aktivirajte zavoro verige, odstranite akumulatorsko baterijo in se obrnite na pooblaščenega prodajalca STIHL. Motorna žaga je pokvarjena.

10.6 Preverjanje mazanja verige

- ▶ Vstavite akumulatorsko baterijo.
- ▶ Sprostite zavoro verige.
- ▶ Meč usmerite na svetlo površino.
- ▶ Vključite motorno žago.
 - ▶ Olje za verige brizga z motorne žage in je vidno na svetli površini. Mazanje verige deluje.
- ▶ Če brizgi olja za verige niso vidni:
 - ▶ Dolijte olje za verige.
 - ▶ Znova preizkusite mazanje verige.
 - ▶ Če brizgi olja za verige še vedno niso vidni na svetli površini: Motorne žage ne uporabljajte in se obrnite na pooblaščenega prodajalca STIHL. Mazanje verige je pokvarjeno.

10.7 Preizkus akumulatorske baterije

- ▶ Pritisnite tipko na akumulatorski bateriji. LED-lučke svetijo ali utripajo.
- ▶ Če LED-lučke ne svetijo ali utripajo: akumulatorske baterije ne uporabljajte in se obrnite na pooblaščenega prodajalca STIHL. Obstaja motnja akumulatorske baterije.

11 Delo z motorno žago

11.1 Drža in vodenje motorne žage

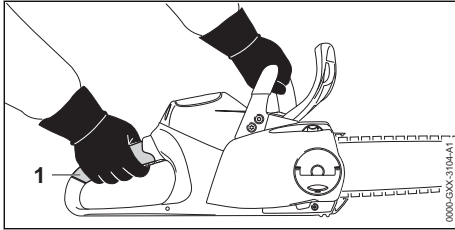

- ▶ Motorno žago primate in vodite z levo roko za cevni ročaj in z desno roko v predelu (1) upravljalnega ročaja, tako da s palcem leve roke objamete cevni ročaj in s palcem desne roke upravljalni ročaj.

11.2 Žaganje

! OPOZORILO

- Če pride do povratnega udarca, lahko motorno žago zažene proti uporabniku. Uporabnik se lahko hudo poškoduje ali umre.
 - ▶ Žagajte s polnim plinom.
 - ▶ Ne žagajte z zgornjo četrtino konice meča.
- ▶ S polnim plinom vodite meč v rez, da se meč ne bo zagozdil.

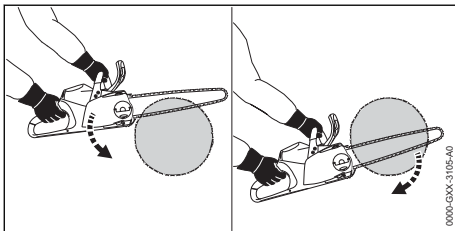

- ▶ Prislonite krempljasti naslon in ga uporabljajte kot vrtišče.
- ▶ Meč vodite skozi les tako, da vedno znova pristanite krempljasti naslon.
- ▶ Na koncu reza prevzemite težo motorne žage.

11.3 Obvejevanje

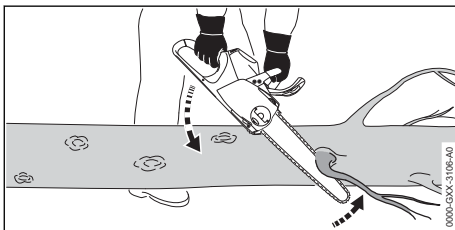

- ▶ Motorno žago oprite na deblo.
- ▶ Meč s polnim plinom potisnite navzgor proti veji.
- ▶ Vejo prežagajte z zgornjo stranjo meča.

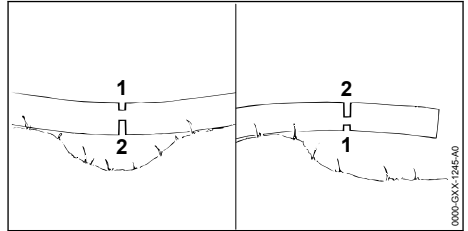

- ▶ Če je veja napeta: na napeti strani zažagajte razbremenilni rez (1) in nato vejo prežagajte z ločilnim rezom (2) na natezni strani.

11.4 Podiranje drevos

11.4.1 Določanje smeri podiranja drevesa in smeri umika

- ▶ Smer podiranja določite tako, da bo območje, v katerega bo drevo padlo, prosto.

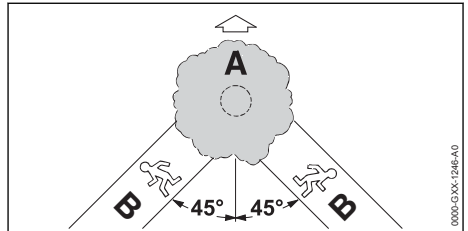

- ▶ Smer umika (B) določite tako, da bodo izpolnjeni naslednji pogoji:
 - Smer umika (B) je pod kotom 45° na smer podiranja drevesa (A).
 - V smeri umika (B) ni ovir.
 - Drevesno krošnjo je mogoče opazovati.
 - Če je smer umika (B) na pobočju, mora biti smer umika (B) vzporedno na pobočje.

11.4.2 Pripravljanje delovnega območja okoli debla

- ▶ Iz delovnega območja okoli debla odstranite ovire.
- ▶ Odstranite rastje ob debelu.

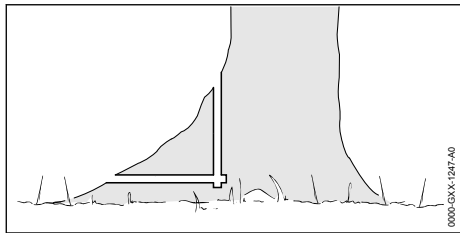

- ▶ Če ima deblu velike, zdrave koreninske nastavke: koreninske nastavke najprej zažagajte navpično in nato vodoravno ter jih nato odstranite.

11.4.3 Osnovno o podiralnem rezu

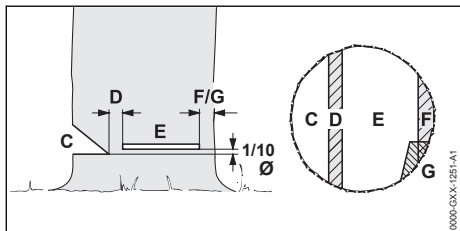

C Zasek

Zasek določa smer padanja drevesa.

D Ščetina

Ščetina vodi drevo kot tečaj do tal. Ščetina je široka 1/10 premera debla.

E Podiralni rez

S podiralnim rezom se deblu prežaga. Podiralni rez je 1/10 premera debla (najmanj 3 cm) nad spodnjim robom zaseka.

F Varnostni pas

Varnostni pas podpira drevo in ga zavaruje pred predčasnim padanjem. Varnostni pas je širok 1/10 do 1/5 premera debla.

G Zadrževalni pas

Zadrževalni pas podpira drevo in ga zavaruje pred predčasnim padanjem. Zadrževalni pas je širok 1/10 do 1/5 premera debla.

11.4.4 Žaganje zaseka

Zasek določa smer padanja drevesa. Upoštevati je treba nacionalne predpise glede izdelave zaseka.

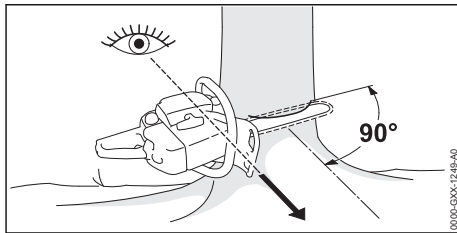

- ▶ Motorno žago usmerite tako, da bo zasek pravokoten na smer podiranja drevesa in bo motorna žaga v bližini tal.
- ▶ Zažagajte dno zaseka.
- ▶ V kotu 45° na vodoravno dno zaseka zažagajte streho zaseka.

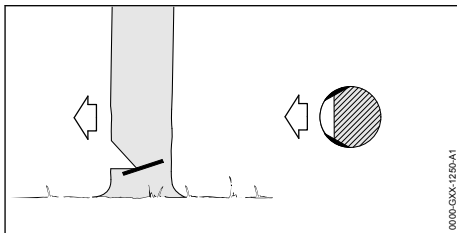

- ▶ Če je les zdrav in dolgovlaknat: beljavo zarezite tako, da bodo izpolnjeni naslednji pogoji:
 - Beljavo zarezite na obeh straneh enako.
 - Beljavo zarezite na višini dna zaseka.
 - Zareze v beljavo so široke 1/10 premera debla.

Deblu se ne raztrga, ko drevo pare.

11.4.5 Vrezovanje

Vrezovanje je delovna tehnika, ki je potrebna za podiranje.

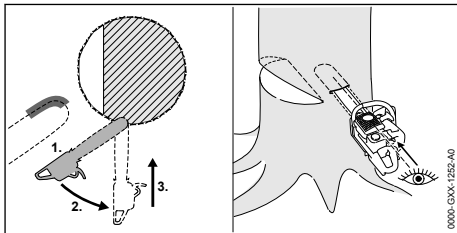

- ▶ Zažagajte s spodnjim delom konice meča in s polnim plinom.
- ▶ Zažagajte le toliko, da je meč v deblu za svojo dvojno širino.
- ▶ Počasi obrnite v vbodni položaj.
- ▶ Zarezite z mečem.

11.4.6 Izbiranje primernega podiralnega reza

Primeren podiralni rez je odvisen od naslednjih pogojev:

- naravni nagib drevesa
- vej drevesa
- poškodb drevesa
- zdravja drevesa
- če je sneg na drevesu: od teže snega
- smeri pobočja
- smeri in hitrosti vetra
- sosednjih dreves

Razlikovati je mogoče med različnimi oblikami teh pogojev. V teh navodilih za uporabo sta opisana samo 2 najpogostejši obliki.

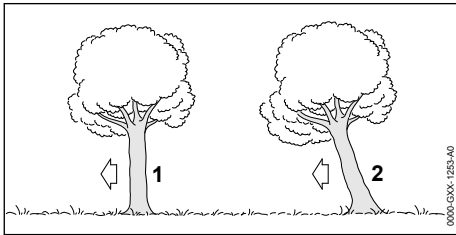

1 Normalno drevo

Normalno drevo stoji navpično in ima enakomerno drevesno krošnjo.

2 Drevo visi naprej

Drevo stoji poševno, drevesna krošnja gleda v smer podiranja drevesa.

11.4.7 Podiranje normalnega drevesa z majhnim premerom debla

Normalno drevo se podira s podiralnim rezom z varnostnim pasom. Ta podiralni rez izvedite, ko je premer debla manjši od dejanske dolžine rezanja motorne žage.

- ▶ Opozorite okolico z glasnim vzklikom.

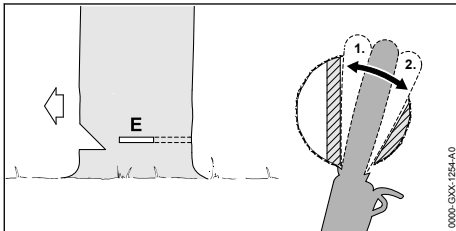

- ▶ Z mečem zažagajte v podiralni rez, da meč izstopi na drugi strani debla, 11.4.5.
- ▶ Krempljasti naslon nastavite za ščetino in ga uporabite kot vrtišče.
- ▶ Podiralni rez žagajte v smeri proti ščetini.
- ▶ Podiralni rez žagajte v smeri proti varnostnemu pasu.

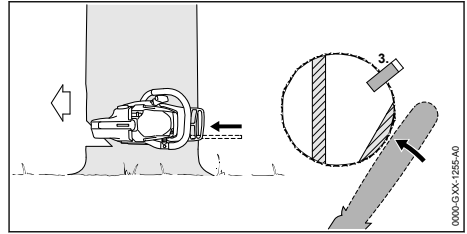

- ▶ Namestite klin. Klin mora biti primeren za premer drevesa in za širino podiralnega reza.
 - ▶ Opozorite okolico z glasnim vzklikom.
 - ▶ Z iztegnjenimi rokami prežagajte varnostni pas od zunaj in horizontalno v ravnini podiralnega reza.
- Drevo pade.

11.4.8 Podiranje normalnega drevesa z velikim premerom debla

Normalno drevo se podira s podiralnim rezom z varnostnim pasom. Ta podiralni rez izvedite, ko je premer debla večji od dejanske dolžine rezanja motorne žage.

- ▶ Opozorite okolico z glasnim vzklikom.

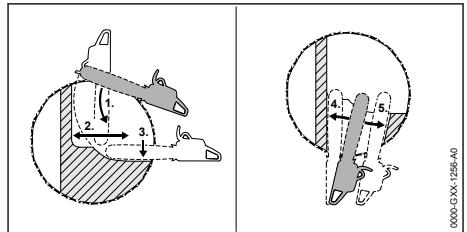

- ▶ Krempljasti naslon nastavite na višini podiralnega reza in ga uporabite kot vrtišče.
- ▶ Z motorno žago zažagajte vodoravno v podiralni rez in jo čim bolj obrnite.
- ▶ Podiralni rez žagajte v smeri proti ščetini.
- ▶ Podiralni rez žagajte v smeri proti varnostnemu pasu.
- ▶ Prestavite se na nasprotno stran debla.
- ▶ Z mečem zažagajte na isti ravni v podiralni rez.
- ▶ Podiralni rez žagajte v smeri proti ščetini.
- ▶ Podiralni rez žagajte v smeri proti varnostnemu pasu.

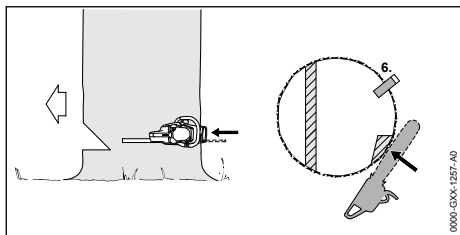



- ▶ Namestite klin. Klin mora biti primeren za premer drevesa in za širino podiralnega reza.
 - ▶ Opozorite okolico z glasnim vzklikom.
 - ▶ Z iztegnjenimi rokami prežagajte varnostni pas od zunaj in horizontalno v ravnini podiralnega reza.
- Drevo pade.

11.4.9 Podiranje drevesa z majhnim premerom debla, ki visi naprej

Drevo, ki visi naprej, je treba podreti s podiralnim rezom z zadrževalnim pasom. Ta podiralni rez izvedite, ko je premer debla manjši od dejanske dolžine rezanja motorne žage.

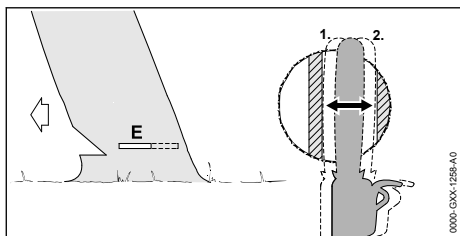
▶ Opozorite okolico z glasnim vzklikom.



- ▶ Z mečem zažagajte v podiralni rez, da meč izstopi na drugi strani debla,  11.4.5.
- ▶ Podiralni rez žagajte v smeri proti ščetini.
- ▶ Podiralni rez žagajte v smeri proti zadrževalnemu pasu.

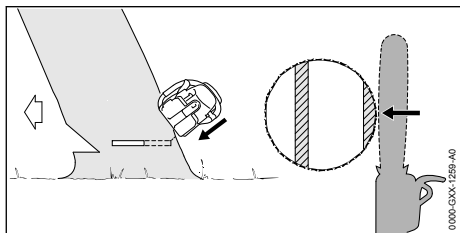

- ▶ Opozorite okolico z glasnim vzklikom.
 - ▶ Zadrževalni pas prežagajte od zunaj in poševno od zgoraj z iztegnjenimi rokami.
- Drevo pade.

11.4.10 Podiranje drevesa z velikim premerom debla, ki visi naprej

Drevo, ki visi naprej, je treba podreti s podiralnim rezom z zadrževalnim pasom. Ta podiralni rez izvedite, ko je premer debla večji od dejanske dolžine rezanja motorne žage.

- ▶ Opozorite okolico z glasnim vzklikom.

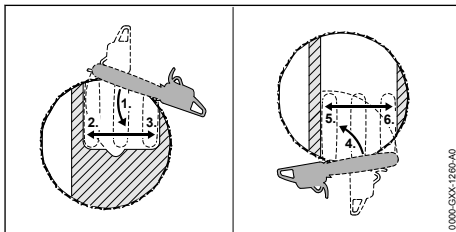

- ▶ Krempljasti naslon nastavite na višini podiralnega reza za zadrževalnim pasom in ga uporabite kot vrtišče.
- ▶ Z motorno žago zažagajte vodoravno v podiralni rez in jo čim bolj obrnite.
- ▶ Podiralni rez žagajte v smeri proti ščetini.
- ▶ Podiralni rez žagajte v smeri proti zadrževalnemu pasu.
- ▶ Prestavite se na nasprotno stran debla.
- ▶ Krempljasti naslon nastavite na višini podiralnega reza za ščetino in ga uporabite kot vrtišče.
- ▶ Z motorno žago zažagajte vodoravno v podiralni rez in jo čim bolj obrnite.
- ▶ Podiralni rez žagajte v smeri proti ščetini.
- ▶ Podiralni rez žagajte v smeri proti zadrževalnemu pasu.

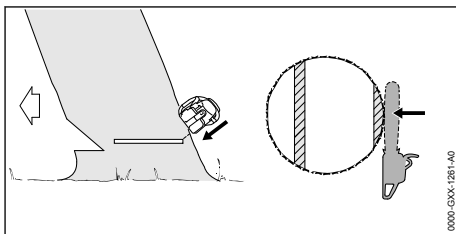

- ▶ Opozorite okolico z glasnim vzklikom.
 - ▶ Zadrževalni pas prežagajte od zunaj in poševno od zgoraj z iztegnjenimi rokami.
- Drevo pade.

12 Po delu

12.1 Po delu

- ▶ Izklopite motorno žago, aktivirajte zavoro verige in odstranite akumulatorsko baterijo.
- ▶ Če je motorna žaga mokra: počakajte, da se motorna žaga posuši.

- ▶ Če je akumulatorska baterija mokra: počakajte, da se akumulatorska baterija posuši.
- ▶ Očistite motorno žago.
- ▶ Očistite meč in verigo.
- ▶ Odvijte krilno matico.
- ▶ Napenjalno kolo zavrtite za 2 vrtljaja v nasprotni smeri urinega kazalca. Veriga je sproščena.
- ▶ Pritegnite krilno matico.
- ▶ Ščitnik verige potisnite čez meč, da bo pokrit celotni meč.
- ▶ Očistite akumulatorsko baterijo.

13 Transport

13.1 Transport motorne žage

- ▶ Izklopite motorno žago, aktivirajte zavoro verige in odstranite akumulatorsko baterijo.
- ▶ Ščitnik verige potisnite čez meč, da bo pokrit celotni meč.

Nošenje motorne žage

- ▶ Motorno žago z desno roko primite za cevni ročaj, da bo meč gledal nazaj.

Transport motorne žage v vozilu

- ▶ Motorno žago zavarujte tako, da se ne bo mogla prevrniti in premikati.

13.2 Transport akumulatorske baterije

- ▶ Izklopite motorno žago, aktivirajte zavoro verige in odstranite akumulatorsko baterijo.
- ▶ Prepričajte se, ali je akumulatorska baterija v varnem stanju za uporabo.
- ▶ Akumulatorsko baterijo zapakirajte tako, da bodo izpolnjeni naslednji pogoji:
 - Embalaža ni električno prevodna.
 - Akumulatorska baterija se v embalaži ne more premikati.
- ▶ Embalažo zavarujte, da se ne bo mogla premikati.

Za akumulatorsko baterijo veljajo zahteve glede transporta nevarnega blaga. Akumulatorska baterija je klasificirana kot UN 3480 (litij-ionska baterija) in je bila preizkušena v skladu s priročnikom ZN o preizkusih in kriterijih, del III, poglavje 38.3.

Predpisi glede transporta so navedeni na spletnem naslovu www.stihl.com/safety-data-sheets.

14 Shranjevanje

14.1 Shranjevanje motorne žage

- ▶ Izklopite motorno žago, aktivirajte zavoro verige in odstranite akumulatorsko baterijo.

- ▶ Ščitnik verige potisnite čez meč, da bo pokrit celotni meč.
- ▶ Motorno žago shranite tako, da bodo izpolnjeni naslednji pogoji:
 - Motorna žaga je izven dosega otrok.
 - Motorna žaga je čista in suha.
- ▶ Če motorno žago shranjujete za več kot 3 mesece: Demontirajte meč in verigo.

14.2 Shranjevanje akumulatorske baterije

STIHL priporoča, da akumulatorsko baterijo shranite, ko je stanje napoljenosti med 40 % in 60 % (svetila 2 zeleni LED-lučki).

- ▶ Akumulatorsko baterijo shranite tako, da bodo izpolnjeni naslednji pogoji:
 - Akumulatorska baterija je izven dosega otrok.
 - Akumulatorska baterija je čista in suha.
 - Akumulatorska baterija je v zaprtem prostoru.
 - Akumulatorska baterija ni v motorni žagi in polnilniku.
 - Akumulatorska baterija je v električno neprevodni embalaži.
 - Akumulatorska baterija je v temperaturnem območju med - 10 °C in + 50 °C.

15 Čiščenje

15.1 Čiščenje motorne žage

- ▶ Izklopite motorno žago, aktivirajte zavoro verige in odstranite akumulatorsko baterijo.
- ▶ Motorno žago očistite z vlažno krpo ali sredstvom za odstranjevanje smole STIHL.
- ▶ Prezračevalne reže očistite s čopičem.
- ▶ Demontirajte pokrov verižnika.
- ▶ Območje okrog verižnika očistite z vlažno krpo ali sredstvom za odstranjevanje smole STIHL.
- ▶ Iz predala za akumulatorsko baterijo odstranite tujke in predal za akumulatorsko baterijo očistite z vlažno krpo.
- ▶ Električne kontakte v predalu za akumulatorsko baterijo očistite s čopičem ali mehko krtačo.
- ▶ Montirajte pokrov verižnika.

15.2 Čiščenje meča in verige

- ▶ Izklopite motorno žago, aktivirajte zavoro verige in odstranite akumulatorsko baterijo.
- ▶ Demontirajte meč in verigo.

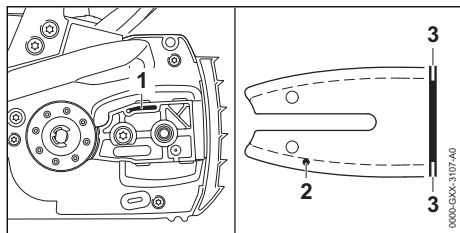

- ▶ Izstopni kanal za olje (1), vstopno izvrtino za olje (2) in utor (3) očistite s čopičem, mehko ščetko ali sredstvom za odstranjevanje smole STIHL.
- ▶ Verigo očistite s čopičem, mehko ščetko ali sredstvom za odstranjevanje smole STIHL.
- ▶ Montirajte meč in verigo.

15.3 Čiščenje akumulatorske baterije

- ▶ Akumulatorsko baterijo očistite z vlažno krpo.

16 Vzdrževanje

16.1 Vzdrževalni intervali

Vzdrževalni intervali so odvisni od okoljskih in delovnih pogojev. STIHL priporoča naslednje vzdrževalne intervale:

Zavora verige

- ▶ Zavoro verige mora v naslednjih intervalih vzdrževati pooblaščen prodajalec STIHL:
 - Redna uporaba: četrletno
 - Delna uporaba: polletno
 - Občasna uporaba: letno

Tedensko

- ▶ Preverite verižnik.
- ▶ Preverite in ostrgate meč.
- ▶ Preverite in naostrite verigo.

Mesečno

- ▶ Rezervoar za olje naj očisti pooblaščen prodajalec STIHL.

16.2 Ostrganje meča

Na zunanjem robu meča lahko nastane rob.

- ▶ Rob odstranite s ploščato pilo ali uravnalnikom mečev STIHL.
- ▶ V primeru nejasnosti: obrnite se na pooblaščenega prodajalca STIHL.

16.3 Ostrjenje verige

Za pravilno ostrjenje verig je potrebno veliko vaje.

Pile STIHL, pripomočki za ostrjenje STIHL, naprave za ostrjenje STIHL in brošura "Ostrjenje

verig STIHL" so v pomoč pri pravilnem ostrjenju verige. Brošura je na voljo na spletnem naslovu www.stihl.com/sharpening-brochure.

STIHL priporoča, da verige odnesete na ostrjenje k pooblaščenemu prodajalcu STIHL.

OPOZORILO

- Rezanilni zobje verige so ostri. Uporabnik se lahko ureže.
 - ▶ Nosite delovne rokavice iz odpornega materiala.

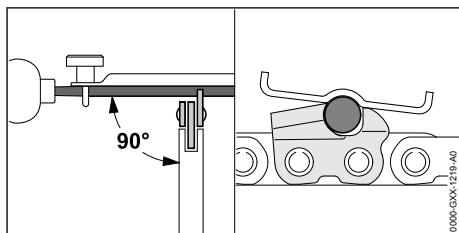

- ▶ Vsak rezalni nož z okroglo pilo spilite tako, da bodo izpolnjeni naslednji pogoji:
 - Okrogla pila je primerna za korak verige.
 - Okroglo pilo premikate od znotraj navzven.
 - Okroglo pilo vodite pravokotno na meč.
 - Upoštevan je ostrilni kot 30°.

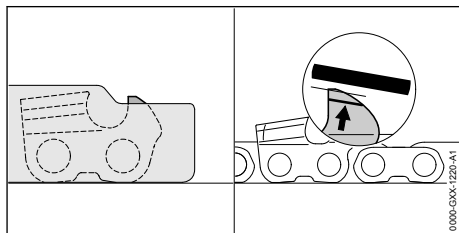

- ▶ Omejevalnike globine reza s ploščato pilo pilite tako, da so poravnani s šablono za preverjanje STIHL in vzporedno z oznako obrabljenosti. Šablona za preverjanje STIHL se mora prilegati delitvi verige.
- ▶ V primeru nejasnosti: obrnite se na pooblaščenega prodajalca STIHL.

17 Popravila

17.1 Popravilo motorne žage in akumulatorske baterije

Uporabnik ne more sam popravljati motorne žage, meča, verige in akumulatorske baterije.

- Če so motorna žaga, meč ali veriga poškodovani: motorne žage, meča ali verige ne upo-

rabljajte in se obrnite na pooblaščenega prodajalca STIHL.

- Če je akumulatorska baterija pokvarjena ali poškodovana: Zamenjajte akumulatorsko baterijo.

18 Odpravljanje motenj

18.1 Odpravljanje motenj motorne žage ali akumulatorske baterije

Motnja	LED-lučke na akumulatorski bateriji	Vzrok	Rešitev
Motorna žaga se ob vklopu ne zažene.	1 LED-lučka utripa zeleno.	Akumulatorska baterija je premalo napolnjena.	► Akumulatorsko baterijo polnite tako, kot je opisano v navodilih za uporabo polnilnikov STIHL AL 101, 300, 500.
	1 LED-lučka sveti rdeče.	Akumulatorska baterija je pretopla ali prehladna.	► Aktivirajte zavoro verige in odstranite akumulatorsko baterijo. ► počakajte, da se akumulatorska baterija segreje ali ohladi.
	3 LED-lučke utripajo rdeče.	Obstaja motnja motorne žage.	► Aktivirajte zavoro verige in odstranite akumulatorsko baterijo. ► očistite električne kontakte v predalu za akumulatorsko baterijo. ► Vstavite akumulatorsko baterijo. ► Sprostite zavoro verige. ► Vključite motorno žago. ► Če 3 LED-lučke še vedno utripajo rdeče: motorne žage ne uporabljajte in se obrnite na pooblaščenega prodajalca STIHL.
	3 LED-lučke svetijo rdeče.	Motorna žaga je pretopla.	► Aktivirajte zavoro verige in odstranite akumulatorsko baterijo. ► Počakajte, da se motorna žaga ohladi.
	4 LED-lučke utripajo rdeče.	Obstaja motnja akumulatorske baterije.	► Aktivirajte zavoro verige, odstranite akumulatorsko baterijo in jo znova vstavite. ► Sprostite zavoro verige. ► Vključite motorno žago. ► Če 4 LED-lučke še vedno utripajo rdeče: akumulatorske baterije ne uporabljajte in se obrnite na pooblaščenega prodajalca STIHL.
		Električna povezava med motorno žago in akumulatorsko baterijo je prekinjena.	► Aktivirajte zavoro verige in odstranite akumulatorsko baterijo. ► očistite električne kontakte v predalu za akumulatorsko baterijo. ► Vstavite akumulatorsko baterijo.
Motorna žaga se med delovanjem izklopi.	3 LED-lučke svetijo rdeče.	Motorna žaga ali akumulatorska baterija je vlažna.	► Počakajte, da se motorna žaga ali akumulatorska baterija posuši.
		Obstaja električna motnja.	► Aktivirajte zavoro verige, odstranite akumulatorsko baterijo in jo znova vstavite. ► Vključite motorno žago.
Čas delovanja motorne žage je prekratek.		Akumulatorska baterija ni do konca napolnjena.	► Akumulatorsko baterijo polnite tako, kot je opisano v navodilih za uporabo polnilnikov STIHL AL 101, 300, 500.

Motnja	LED-lučke na akumulatorski bateriji	Vzrok	Rešitev
		Življenjska doba akumulatorske baterije je prekoračena.	► Zamenjajte akumulatorsko baterijo.
V predelu rezanja se kadi ali smrdi po zažganem.		Veriga ni pravilno naostrena.	Verigo pravilno naostrite.
		V rezervoarju za olje je premalo olja za verige.	dolijte olje za verige.
		Mazanje verige črpa premalo olja za verige.	Motorne žage ne uporabljajte in se obrnite na pooblaščenega prodajalca STIHL.
		Veriga je preveč napeta.	Verigo pravilno napnite.
		Motorna žaga se ne uporablja pravilno.	Naj vam nekdo razloži uporabo in vadite.

19 Tehnični podatki

19.1 Motorne žage STIHL MSA 160 C, MSA 200 C

MSA 160 C

Dovoljene akumulatorske baterije:

- STIHL AP
- STIHL AR

- Teža brez akumulatorske baterije, meča in verige: 2,7 kg
- Maksimalna prostornina rezervoarja za olje: 210 cm³ (0,21 l)

MSA 200 C

Dovoljene akumulatorske baterije:

- STIHL AP
- STIHL AR

- Teža brez akumulatorske baterije, meča in verige: 2,9 kg
- Maksimalna prostornina rezervoarja za olje: 210 cm³ (0,21 l)

Čas delovanja je naveden na www.stihl.com/battery-life.

19.2 Verižniki in hitrosti verige

MSA 160 C

Uporabljajo se lahko naslednji verižniki:

- 6-zobi za 1/4" P
 - Najvišja hitrost verige skladno z ISO 11681: 16,1 m/s

MSA 200 C

Uporabljajo se lahko naslednji verižniki:

- 7-zobi za 1/4" P

- Najvišja hitrost verige skladno z ISO 11681: 18,8 m/s

19.3 Minimalna globina utora mečev

Minimalna globina utora je odvisna od koraka meča.

- 1/4" P: 4 mm

19.4 Akumulatorska baterija STIHL AP

- Tehnologija akumulatorske baterije: litij-ionska
- Napetost: 36 V
- Kapaciteta v Ah: glejte tipsko tablico
- Energijska vsebnost v Wh: glejte tipsko tablico
- Teža v kg: glejte tipsko tablico
- Dopustno temperaturno območje za uporabo in shranjevanje: - 10 °C do + 50 °C

19.5 Vrednosti hrupa in vibracij

K-vrednost za ravni zvočnega tlaka znaša 2 dB(A). K-vrednost za ravnih zvočnih moči znaša 2 dB(A). K-vrednost za vrednosti vibracij znaša 2 m/s².

STIHL priporoča uporabo zaščite sluha.

MSA 160 C

- Raven zvočnega tlaka L_{pA} , izmerjena v skladu s standardom EN 60745-2-13: 84 dB(A)
- Raven zvočne moči L_{wA} , izmerjena v skladu s standardom EN 60745-2-13: 95 dB(A)
- Vrednost vibracij a_{hv} , izmerjena v skladu s standardom EN 60745-2-13:
 - Upravljalni ročaj: 2,9 m/s²
 - cevni ročaj: 2,7 m/s²

MSA 200 C

- Raven zvočnega tlaka L_{pA} , izmerjena v skladu s standardom EN 60745-2-13: 84 dB(A)
- Raven zvočne moči L_{WA} , izmerjena v skladu s standardom EN 60745-2-13: 95 dB(A)
- Vrednost vibracij a_{hv} , izmerjena v skladu s standardom EN 60745-2-13:
 - Upravljalni ročaj: 3,9 m/s²
 - cevni ročaj: 4,6 m/s²

Navedene vrednosti vibracij so bile izmerjene po standardiziranem preizkusnem postopku in se lahko uporabijo za primerjavo električnih naprav. Dejansko nastale vrednosti vibracij lahko odstopajo od navedenih vrednosti, odvisno od načina uporabe. Navedene vrednosti vibracij se lahko uporabijo za grobo oceno nastanka vibracij.

20 Kombinacije mečev in verig**20.1 Motorne žage STIHL MSA 160 C, MSA 200 C**

Delitev	Debelina pogonskega člena/širina utora	Dolžina	Meč	Število zob obračalnega koleščka	Število pogonskih členov	Veriga
1/4" P	1,1 mm	25 cm	Rollomatic E Mini	8	56	71 PM3 (tip 3670)
		30 cm			64	
		35 cm			72	

Dolžina rezanja meča je odvisna od uporabljene motorne žage in verige. Dejanska dolžina rezanja meča je lahko manjša od navedene dolžine.

21 Nadomestni deli in dodatni pribor**21.1 Nadomestni deli in dodatni pribor**

STIHL Ti simboli označujejo originalne nadomestne dele STIHL in originalni dodatni pribor STIHL.

STIHL priporoča uporabo originalnih nadomestnih delov STIHL in originalnega dodatnega pribora STIHL.

Zanesljivosti, varnosti in ustreznosti nadomestnih delov in dodatnega pribora drugih proizvajalcev STIHL kljub stalnemu opazovanju trga ne more oceniti in STIHL tudi ne more jamčiti za njihovo uporabo.

Originalni nadomestni deli STIHL in originalni dodatni pribor STIHL so na voljo pri pooblaščenem prodajalcu STIHL.

22 Odstranjevanje**22.1 Odstranjevanje motorne žage in akumulatorske baterije**

Informacije o odstranjevanju so na voljo pri pooblaščenem prodajalcu STIHL.

- ▶ Motorno žago, meč, verigo, akumulatorsko baterijo, dodatni pribor in embalažo je treba odstraniti v skladu s predpisi in na okolju prijazen način.

23 Izjava EU o skladnosti**23.1 Motorne žage STIHL MSA 160 C, MSA 200 C**

ANDREAS STIHL AG & Co. KG
Badstraße 115
D-71336 Waiblingen

Nemčija

- z izključno odgovornostjo izjavlja, da
- Izvedba: akumulatorska motorna žaga
 - Znamka izdelovalca: STIHL

- Tip: MSA 160 C, Identifikacija serije: 1250
- Tip: MSA 200 C, Identifikacija serije: 1251

ustreza ustreznim določbam direktiv 2011/65/EU, 2006/42/ES, 2014/30/EU in 2000/14/ES in je bila razvita in izdelana v skladu z na datum proizvodnje veljavnimi različicami standardov: EN 55014-1, EN 55014-2, EN 60745-1 in EN 60745-2-13.

ES-pregled tipa je bil v skladu z 12.3(b) členom smernice 2006/42/ES opravljen pri: VDE Prüf- u. Zertifizierungsinstitut (NB 0366), Merianstraße 28, 63069 Offenbach, Nemčija

- Številka certifikata: 40040600 MSR

Za ugotavljanje izmerjene in zajamčene ravni zvočne moči je bilo postopano v skladu s smernico 2000/14/ES, Priloga V.

MSA 160 C

- Izmerjena raven zvočne moči: 97 dB(A)
- Zagotovljena raven zvočne moči: 99 dB(A)

MSA 200 C

- Izmerjena raven zvočne moči: 96 dB(A)
- Zagotovljena raven zvočne moči: 98 dB(A)

Tehnična dokumentacija je shranjena pri ANDREAS STIHL AG & Co. KG, Produktzulassung.

Letnica izdelave, država izvora in serijska številka so navedeni na motorni žagi.

Waiblingen, 3.2.2020

ANDREAS STIHL AG & Co. KG

J. Hoffmann

za

Dr. Jürgen Hoffmann, vodja podatkov, predpisov in dovoljenj za izdelke

24 Splošni varnostni napotki za električno orodje

24.1 Uvod

V tem poglavju so opisani splošni varnostni napotki, ki jih za ročno električno orodje predpisuje standard EN/IEC 62841.

STIHL mora ta besedila natisniti.

Varnostni napotki za preprečevanje električnega udara, ki so navedeni v poglavju " Električna varnost", ne veljajo za akumulatorske izdelke STIHL.

OPOZORILO

- **Preberite varnostne napotke, navodila, slikovne prikaze in tehnične podatke, s katerimi je opremljeno to električno orodje.** Neupoštevanje naslednjih navodil lahko povzroči električni udar, požar in/ali hude poškodbe. **Shranite vse varnostne napotke in navodila za kasnejšo uporabo.**

Izraz "električno orodje", ki se uporablja v varnostnih napotkih, se nanaša na orodje, ki se napaja z električno energijo (z omrežnim kablom), ali na orodje, ki se napaja z akumulatorsko baterijo (brez omrežnega kabla).

24.2 Varnost na delovnem mestu

- a) **Vaše delovno mesto mora biti čisto in dobro osvetljeno.** Zaradi neurejenega in slabo osvetljenega delovnega mesta lahko pride do nesreč.
- b) **Ne uporabljate električnega orodja v eksplozivno ogroženem okolju, v katerem se nahajajo gorljive tekočine, plini ali prašni delci.** Električna orodja proizvajajo iskre, ki lahko vnamejo prah ali paro.
- c) **Otroci in druge osebe naj se med uporabo električnega orodja ne zadržujejo v bližini.** V trenutku nepozornosti lahko izgubite nadzor nad električno napravo.

24.3 Električna varnost

- a) **Priključni vtič električnega orodja se mora prilegati vtičnici.** Vtiča v nobenem primeru ni dovoljeno spreminjati. Ne uporabljajte adapter-skih vtičev skupaj z ozemljenimi električnimi orodji. Nespremenjeni vtiči in ustrezne vtičnice zmanjšujejo tveganje električnega udara.
- b) **Izogibajte se telesnemu stiku z ozemljenimi površinami, kot so cevi, grelniki, štedilniki in hladilniki.** Obstaja namreč večje tveganje električnega udara, če je vaše telo ozemljeno.
- c) **Zavarujte električno orodje pred dežjem in vlago.** Vdor vode v električno orodje poveča tveganje električnega udara.
- d) **Priključnega kabla ne uporabljajte za namene, ki niso v skladu z njegovo uporabo. Priključnega kabla nikoli ne uporabljajte za nošenje, vlečenje ali za odstranjevanje vtiča iz vtičnice. Priključni kabel zavarujte pred vročino, oljem, ostrimi robovi ali premikajočimi se deli.** Poškodovani ali zavozlani priključni kabli povečujejo tveganje električnega udara.

- e) **Če delate z električnim orodjem na prostem, uporabljajte samo kabselske podaljške, ki so namenjeni tudi za uporabo na prostem.** Uporaba kabselskega podaljška, ki je primeren za uporabo na prostem, zmanjšuje tveganje električnega udara.
- f) **Če se delu z električnim orodjem v vlažnem okolju ne morete izogniti, uporabite zaščitno stikalo za okvarni tok.** Uporaba zaščitnega stikala za okvarni tok zmanjšuje tveganje električnega udara.

24.4 Varnost oseb

- a) **Pri delu z električnim orodjem bodite pazljivi, odgovorni in razumni. Ne uporabljajte električnega orodja, če ste utrujeni, pod vplivom drog, alkohola ali zdravil.** Trenutek nepazljivosti pri uporabi električnega orodja lahko povzroči resne telesne poškodbe.
- b) **Nosite osebno zaščitno opremo in vedno zaščitna očala.** Uporaba osebne zaščitne opreme, kot je protiprašna maska, nedrsni zaščitni čevlji, zaščitna čelada ali zaščitna sluha, zmanjšujejo tveganje za poškodbe.
- c) **Preprečujte nenameren zagon naprave. Preden električno orodje priključite na omrežje in/ali na akumulatorsko baterijo in preden ga dvignete ali nosite, se prepričajte, da je električno orodje izklopljeno.** Če imate pri nošenju električnega orodja prst na stikalu ali pa je električno orodje vključite priključeno na električno omrežje, lahko to privede do nesreče.
- d) **Preden vklopite električno orodje, odstranite vsa nastavitvena orodja ali izvijače.** Orodje ali ključ, ki se nahaja v vrtečem se delu električnega orodja, lahko povzroči poškodbe.
- e) **Izogibajte se nenormalni drži telesa. Poskrbite za varno in stabilno stojišče ter pazite na ravnotežje.** Tako boste pri nepričakovanih situacijah lažje nadzorovali električno orodje.
- f) **Nosite ustrezna oblačila. Ne nosite širokih oblačil ali nakita. Las in oblačil ne približujte gibljivim delom.** Široka oblačila, nakit ali dolgi lasje se lahko zapletejo v gibljive dele naprave.
- g) **Če je mogoče montirati sesalne naprave za prah in lovilne naprave za prah, jih je treba priključiti in pravilno uporabljati.** Uporaba sesalne naprave za prah zmanjšuje nevarnosti, ki lahko nastanejo s prašenjem.
- h) **Čeprav ste že večkrat delali z električnim orodjem, morate kljub temu še vedno upoštevati varnostne predpise, ki veljajo za električna**

orodja. Zaradi nepazljivega ravnanja lahko že v delcu sekunde nastanejo hude poškodbe.

24.5 Uporaba in ravnanje z električnim orodjem

- a) **Električnega orodja ne preobremenjujte. Za svoje delo uporabite v ta namen predvideno električno orodje.** S primernim električnim orodjem boste delali boljše in bolj varno v navedenem območju zmogljivosti.
- b) **Ne uporabljajte električnega orodja, ki ima pokvarjeno stikalo.** Električno orodje, ki ga več ni mogoče vklopiti ali izklopiti, je nevarno in ga je treba popraviti.
- c) **Vtiči izvlecite iz vtičnice in/ali odstranite snemljivo akumulatorsko baterijo, preden začnete z nastavljanjem naprave, menjavo delov priključnega orodja ali odlaganjem električnega orodja.** Omenjen varnostni ukrep preprečuje nenameren vklop električnega orodja.
- d) **Električno orodje hranite izven dosega otrok. Električnega orodja naj ne uporabljajo osebe, ki niso seznanjene z njim ali niso prebrale navodil za uporabo.** Električna orodja so nevarna, če jih uporabljajo neizkušene osebe.
- e) **Skrbno negujte svoje električno orodje in priključno orodje. Preverjajte, ali gibljivi deli delujejo brezhibno in se ne zatikajo, ali so deli zlomljeni ali tako močno poškodovani, da je delovanje električnega orodja ovirano. Naj vam poškodovane dele pred uporabo električnega orodja popravijo.** Vzrok za veliko nesreč je največkrat slabo vzdrževanje električnega orodja.
- f) **Rezalna orodja naj bodo vedno čista in naostrena.** Skrbno vzdrževana rezalna orodja z ostrimi rezili se ne zatikajo in se lažje vodijo.
- g) **Uporabljajte električno orodje, priključno orodje, priključna orodja itd. v skladu s temi navodili. Pri tem upoštevajte delovne pogoje in delo, ki ga boste opravljali.** Če električno orodje uporabljate za druge namene, ki tukaj niso predvideni, lahko pride do nevarnih situacij.
- h) **Ročaji in ročajne površine morajo biti vedno suhi, čisti in brez olja in maščob.** Drseči ročaji in ročajne površine ne omogočajo varnega upravljanja in nadzora nad električnim orodjem v nepredvidenih situacijah.

24.6 Uporaba in ravnanje z akumulatorskim orodjem

- a) **Polnite akumulatorsko baterijo samo v polnilnikih, ki jih priporoča proizvajalec.** Za polnilnik, ki je namenjen določeni vrsti akumulatorskih baterij, obstaja nevarnost požara, če se v njem polnijo druge akumulatorske baterije.
- b) **V električnih orodjih uporabljajte samo za to predvidene akumulatorske baterije.** Pri uporabi drugih akumulatorskih baterij lahko nastane nevarnost poškodb in požara.
- c) **Neuporabljene akumulatorske baterije ne približujte sponkam za papir, kovancem, ključem, žebeljem, vijakom ali drugim malim kovinskim predmetom, ki lahko povzročijo premostitev kontaktov.** Kratak stik med akumulatorskimi kontakti lahko povzroči požar in opekline.
- d) **Pri nepravilni uporabi lahko iz akumulatorske baterije izteče tekočina. Izogibajte se stiku z akumulatorsko tekočino. Pri naključnem stiku takoj sperite z vodo. Če tekočina pride v stik z očmi, nemudoma poiščite zdravniško pomoč.** Akumulatorska tekočina lahko povzroči opekline in draženje kože.
- e) **Ne uporabljajte poškodovanih ali spremenjenih akumulatorskih baterij.** Poškodovane ali spremenjene akumulatorske baterije se lahko začnejo nenavadno obnašati in lahko povzročijo požar, eksplozijo ali nevarnost poškodb.
- f) **Akumulatorske baterije ne izpostavljajte ognju ali visokim temperaturam.** Ogenj ali temperature nad 130 °C (265 °F) lahko povzročijo eksplozijo.
- g) **Upoštevajte vsa navodila za polnjenje in akumulatorske baterije ali akumulatorskega orodja nikoli ne polnite izven temperaturnega območja, ki je navedeno v navodilih za uporabo.** Nepravilno polnjenje ali polnjenje izven dovoljenega temperaturnega območja lahko uniči akumulatorsko baterijo in poveča nevarnost požara.

24.7 Servis

- a) **Naj Vam električno orodje popravlja kvalificirano osebe z uporabo originalnih nadomestnih delov.** Tako je zagotovljeno, da bo varnost električnega orodja ostala ohranjena.
- b) **Nikoli ne vzdržujte poškodovanih akumulatorskih baterij.** Vsakršno vzdrževanje akumulatorskih baterij sme izvajati samo proizvajalec ali pooblaščen servisne službe.

24.8 Varnostni napotki za verižne žage

Splošni varnostni napotki za verižne žage

- a) **Delov telesa ne približujte verigi, ki se vrti.** Pred zagonom žage se prepričajte, da se veriga ničesar ne dotika. Pri delu z verižno žago lahko v trenutku nepazljivosti veriga zagradi oblačila ali dele telesa.
- b) **Držite verižno žago vedno z desno roko za zadnji ročaj in z levo roko za sprednji ročaj.** Če verižno žago držite v obratnem delovnem položaju, se poveča tveganje poškodb in takega delovnega položaja ni dovoljeno uporabiti.
- c) **Verižno žago držite za izolirane ročaje, saj lahko veriga pride v stik s skritimi tokovnimi vodniki.** Ob stiku verige z napeljavo, ki je pod napetostjo, lahko pride do naelektritve kovinskih delov naprave in posledično do električnega udara.
- d) **Nosite zaščito za oči. Priporočljiva je tudi druga zaščita sluha, glave, rok, nog in stopal.** Primerna zaščitna oblačila zmanjšajo nevarnost poškodb zaradi letečih predmetov in naključnega dotika verige.
- e) **Verižne žage ne uporabljajte na drevesu, lestvi, strehi ali nestabilnih stojščih.** Ob tovrstni uporabi obstaja nevarnost poškodb.
- f) **Vedno bodite pozorni na trdno stojšče in uporabljajte verižno žago samo, ko stojite na trdi, varni in ravni podlagi.** Na drseči podlagi ali nestabilnih stojščih, kot je na primer lestev, lahko izgubite nadzor nad verižno žago.
- g) **Pri odrezovanju veje, ki je pod napetostjo, računajte, da lahko veja udari nazaj.** Če se sprostí napetost v lesnih vlaknih, lahko napeta veja zadane uporabnika in/ali verižna žaga uide izpod nadzora.
- h) **Bodite še posebej previdni pri rezanju podrastja in mladih dreves.** Tanek material se lahko namreč zaplete v verigo in vas udari, izgubite lahko ravnotežje.
- i) **Izklopljeno verižno žago nosite za sprednji ročaj in obrnjeno stran od svojega telesa. Pri transportu ali shranjevanju verižne žage vedno nataknite zaščitno ohišje.** Previdno ravnanje z verižno žago zmanjšuje možnost nenamerne dotika vrteče se verige.
- j) **Upoštevajte navodila za mazanje, napetost verige in menjavo meča in verige.** Nepravilno napeta ali namazana veriga se lahko pretrga

ali poveča tveganje povratnega udarca verižne žage.

- k) **Žagajte samo les. Verižne žage ne uporabljajte za dela, za katera ni predvidena. Primer: ne uporabljajte verižne žage za rezanje kovine, plastike, zidov ali gradbenega materiala, ki ni iz lesa.** Uporaba verižne žage za nedovoljene namene lahko povzroči nevarne situacije.
- l) **Ne poskušajte podirati drevesa, dokler ne poznate tveganj in kako jih preprečiti.** Pri podiranju drevesa lahko upravljavec ali osebe v bližini utrpijo hude poškodbe.
- m) **Upoštevajte vsa navodila, če iz verižne žage odstranjujete material, ki se je nabral, jo shranjujete ali izvajate vzdrževalna dela. Prepričajte se, da je stikalo izključeno in je prekinjena povezava s predelom akumulatorske baterije.** Nepričakovan zagon verižne žage medtem ko iz nje odstranjujete material, ki se je nabral, ali izvajate vzdrževalna dela na njej, lahko povzroči hude poškodbe.

- **Izogibajte se nenaravni drži telesa in ne žagajte nad višino ramen.** Tako preprečite nenameren dotik s konico meča in zagotovite boljši nadzor nad verižno žago v nepričakovanih situacijah.
- **Uporabljajte samo s strani proizvajalca predpisane nadomestne meče in verige.** Napačni nadomestni meči in verige lahko privedejo do pretrganja in/ali povratnega udarca verige.
- **Upoštevajte navodila proizvajalca za ostrenje in vzdrževanje verige.** Prenizki omejevalniki globine povečujejo možnost povratnega udarca.

24.9 Vzroki in preprečevanje povratnega udarca

Do povratnega udarca lahko pride, če se konica meča dotakne nekega predmeta ali pa se les upogiba in se veriga zatakne v rezu.

Dotik konice meča lahko v nekaterih primerih povzroči, da meč nepričakovano vrže navzgor in nazaj proti uporabniku.

Zagozdenje verige na zgornjem robu meča lahko meč nenadoma odbije nazaj v smeri uporabnika.

V vsaki od teh situacij lahko izgubite nadzor nad verižno žago in se pri tem hudo poškodujete. Ne zanašajte se izključno na varnostne naprave, ki so vgrajene v verižno žago. Kot uporabnik verižne žage uporabite tudi druge varnostne ukrepe, da bo vaše delo vedno potekalo brez nesreč in poškodb.

Povratni udarec je posledica nepravilne in nestrokovne uporabe električnega orodja. Tega lahko preprečite z ustreznimi varnostnimi ukrepi, ki so opisani v nadaljevanju:

- **Držite žago trdno z obema rokama, pri čemer se palec in prsti oklepajo ročaja verižne žage. Prestavite telo in roke v položaj, v katerem se lahko uprete silam povratnega udarca.** Pri uporabi ustreznih varnostnih ukrepov lahko uporabnik obvladuje sile povratnega udarca. Nikoli ne izpuscite verižne žage.

www.stihl.com



0458-701-9521-B



0458-701-9521-B